

ΔΙΠΛΩΜΑΤΙΚΗ ΕΡΓΑΣΙΑ

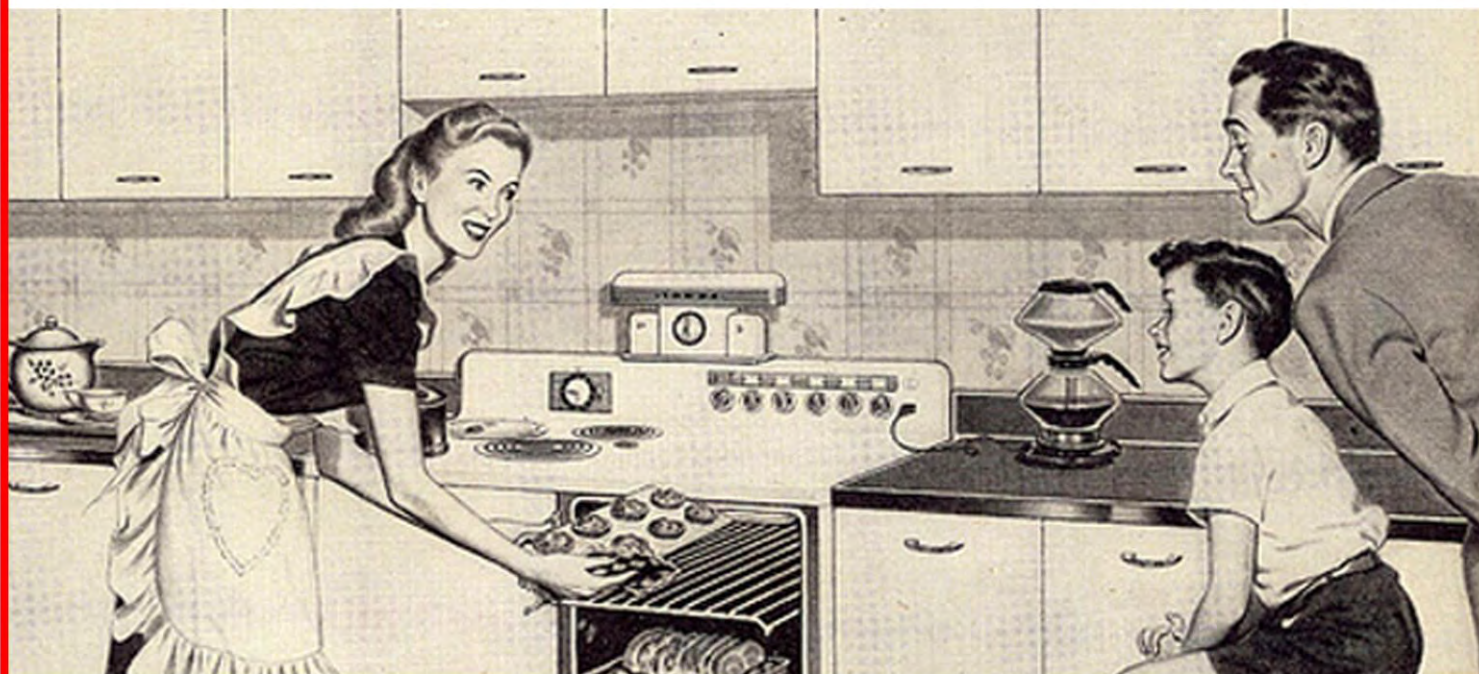

ΤΙΤΛΟΣ

Από τον σχεδιασμό της κουζίνας
στον ανα-σχεδιασμό του κόσμου.
Το οικο-κεντρικό μοντέλο
ως μηχανισμός
γεωπολιτικής ανασυγκρότησης
μετά τον 2ο παγκόσμιο πόλεμο

Ελένη Νάκου

Επιβλέπων: Μήτσος Μπιλάλης

ΠΑΝΕΠΙΣΤΗΜΙΟ ΘΕΣΣΑΛΙΑΣ
ΣΧΟΛΗ ΑΝΘΡΩΠΙΣΤΙΚΩΝ & ΚΟΙΝΩΝΙΚΩΝ ΕΠΙΣΤΗΜΩΝ
ΤΜΗΜΑ ΙΣΤΟΡΙΑΣ, ΑΡΧΑΙΟΛΟΓΙΑΣ ΚΑΙ ΚΟΙΝΩΝΙΚΗΣ ΑΝΘΡΩΠΟΛΟΓΙΑΣ



Βόλος 2018

«ΔΙΕΠΙΣΤΗΜΟΝΙΚΕΣ ΠΡΟΣΕΓΓΙΣΕΙΣ ΣΤΙΣ ΙΣΤΟΡΙΚΕΣ, ΑΡΧΑΙΟΛΟΓΙΚΕΣ ΚΑΙ ΑΝΘΡΩΠΟΛΟΓΙΚΕΣ
ΣΠΟΥΔΕΣ»



ΠΑΝΕΠΙΣΤΗΜΙΟ ΘΕΣΣΑΛΙΑΣ

ΣΧΟΛΗ ΑΝΘΡΩΠΙΣΤΙΚΩΝ & ΚΟΙΝΩΝΙΚΩΝ ΕΠΙΣΤΗΜΩΝ

ΤΜΗΜΑ ΙΣΤΟΡΙΑΣ, ΑΡΧΑΙΟΛΟΓΙΑΣ ΚΑΙ ΚΟΙΝΩΝΙΚΗΣ ΑΝΘΡΩΠΟΛΟΓΙΑΣ

ΔΙΠΛΩΜΑΤΙΚΗ ΕΡΓΑΣΙΑ

ΤΙΤΛΟΣ: Από τον σχεδιασμό της κουζίνας στον ανα-σχεδιασμό του κόσμου. Το οικο-κεντρικό μοντέλο ως μηχανισμός γεωπολιτικής ανασυγκρότησης μετά τον 2^ο παγκόσμιο πόλεμο

Ελένη Νάκου

Τριμελής επιτροπή
Μήτσος Μπιλάλης (επιβλέπων)
Πολυμέρης Βόγλης
Πηνελόπη Παπαηλία

Βόλος 2018

Ευχαριστώ τους καθηγητές μου στο ΙΑΚΑ για το «ταξίδι» αυτό

ΠΕΡΙΕΧΟΜΕΝΑ

Περίληψη	4
Εισαγωγή.....	6
Κεφάλαιο 1^ο - Συνέχοντας ένα παγκόσμιο τεχνοπολιτισμικό τοπίο	
Τα αμερικανικά οικιακά τέχνηρα ταξιδεύουν στην Ευρώπη.....	14
Το παράδειγμα του Βερολίνου	16
Το παράδειγμα της Ιταλίας.....	26
Ροϊκές συμπλέξεις	34
Μια μηχανική διαδικασία παραγωγής της επιθυμίας. Ο φόβος ως το «αρνητικό»...42	
Κεφάλαιο 2^ο - Από το παγκόσμιο στο τοπικό: Η οικιακή συσκευή ως μηχανισμός προγραμματισμού και ελέγχου	
Ομοιώματα και αναπαραστάσεις.....	53
Ροές πυκνοτήτων και έμπυχα κυκλώματα	60
Η τέχνη της μετάδοσης της πληροφορίας	64
Φάσματα ελέγχου και συντονισμού.....	73
Απεικονίσεις και ισομορφισμοί	76
Η σύλληψη του δυνητικού ως μια ανα-παραγωγική διαδικασία πολιτικής οικονομίας.....	81
Σκέψεις πάνω στις διαδικασίες επιτέλεσης εαυτού- Συμπεράσματα.....	85
Επίλογος	93
Βιβλιογραφία.....	98

Περίληψη

Ο Β΄ Παγκόσμιος Πόλεμος επέφερε ανθρώπινες απώλειες και υλικές καταστροφές, και συγχρόνως, έδωσε ώθηση στην αναθεώρηση της παγκόσμιας τάξης και στον επανασχεδιασμό της διεθνούς σκηνής, αναδεικνύοντας την ανάγκη διαφορετικής προσέγγισης της καθημερινότητας των ανθρώπων αλλά και των πολιτικών και οικονομικών ζητημάτων. Αμέσως μετά το τέλος του Β΄ Παγκόσμιου πολέμου, είναι εμφανής η ενίσχυση του ανταγωνιστικού πνεύματος και η κυριαρχία του αντικομμουνισμού, που δημιουργούν τις προϋποθέσεις για μία ανοικτή σύγκρουση ανάμεσα στις ΗΠΑ και τη Σ. Ένωση. Όμως, πλέον αρχίζει να επικρατεί η πεποίθηση ότι δεν μπορεί να κυριαρχήσουν τα κράτη μόνο στον στρατιωτικό τομέα, γεγονός που καθιστά αναγκαία την ανεύρεση άλλων μηχανισμών.

Στο πλαίσιο αυτό, στις ΗΠΑ ο οικιακός χώρος είναι αυτός που κερδίζει το ενδιαφέρον των μελετητών, καθώς θεωρείται ότι μπορεί να επικρατήσει έναντι του στρατιωτικού μετώπου και να οδηγήσει στην οικονομική ευημερία. Με βάση, λοιπόν, όλα αυτά τα στοιχεία στη συγκεκριμένη βιβλιογραφική μελέτη θα διερευνηθεί και θα αξιολογηθεί το οικοκεντρικό μοντέλο και η δυνατότητα αξιοποίησής του ως μηχανισμός, που μπορεί να οδηγήσει στη γεωπολιτική ανασυγκρότηση. Τέλος, με την εργασία αυτή θα δοθούν τα απαιτούμενα κίνητρα για την περαιτέρω διερεύνηση του θέματος.



Σκηνή από την ταινία "Kitchen Stories" του Bent Hamer (2003)_ ο χώρος της κουζίνας βρίσκεται στο προσκήνιο του ερευνητικού ενδιαφέροντος μετά τον 2^ο παγκόσμιο πόλεμο.

Εισαγωγή

Μετά το τέλος του Β΄ Παγκοσμίου Πολέμου σημειώνονται ποικίλες μεταβολές σε όλους τους τομείς σε διεθνές επίπεδο, γεγονός που αναδεικνύει την ανάγκη διερεύνησής τους. Το 1954 οι ΗΠΑ υποδέχονται το νέο υπερόπλο, τη βόμβα υδρογόνου, ως την απόλυτη απόδειξη της στρατιωτικής υπεροχής της χώρας, με αιωρούμενο ωστόσο το τίμημα της ολοκληρωτικής καταστροφής πληθυσμών ή των γεννήσεων παιδιών με γενετικές δυσλειτουργίες. Σε λιγότερο από ένα χρόνο, ωστόσο, οι Σοβιετικοί απαντούν με μια δική τους Η-βόμβα οδηγώντας πλέον τον ψυχροπολεμικό ανταγωνισμό προς μια άνευ προηγουμένου επιταχυνόμενη πορεία. Το παραπάνω παράδειγμα είναι απλά ενδεικτικό του μεταπολεμικού ανταγωνιστικού κλίματος καταδεικνύοντας πως παρά το τέλος του Μακαρθισμού το 1954, ο αντικομμουνισμός παρέμενε μια ισχυρή κοινωνική δύναμη. Η απειλή του κομμουνισμού και ο συνεπακόλουθος φόβος από ενδεχόμενη εξάπλωσή του αποτελούσε σαφέστατα έναν πιο σημαντικό κίνδυνο από ένα ενδεχόμενο πυρηνικό ατύχημα. Οι συνέπειες από την ραδιενέργεια αποτελούσαν ένα αναπόσπαστο κομμάτι ή αν το θέσουμε πιο παραστατικά την άλλη όψη του νομίσματος του «ασφαλούς» αμερικανού τρόπου ζωής, το αναπόφευκτο τίμημα μιας ευχάριστης και άνετης ζωής, της αφθονίας και της υλικής πληρότητας. Πεποίθηση η οποία όπως ισχυρίζεται ο Daniel Belgrad «τείνει να κανονικοποιήσει μια συλλογική νεύρωση. Να οδηγήσει δηλαδή σε μια νευρωτική διαδικασία συλλογικής ανταπόκρισης σε ένα ερέθισμα παρακάμπτοντας την ορθολογιστική ερμηνεία, νομιμοποιώντας αυτό που ο Erich Fromm αποκαλεί παθολογία της κανονικότητας...» (Belgrad 1998:224-227).

Λίγο μετέπειτα, και συγκεκριμένα το 1959, ο αντιπρόεδρος των ΗΠΑ, Richard Nixon επισκέπτεται τη Μόσχα στο πλαίσιο της αμερικανικής εθνικής έκθεσης οικιακού εξοπλισμού και πιο συγκεκριμένα ηλεκτρικών συσκευών της αμερικανικής εταιρίας General Electric. Μια ασυνήθιστα προκλητική φράση για τη διπλωματική ιστορία: «θέλω να σου δείξω αυτήν την κουζίνα...», διατυπωμένη από τον Nixon και απευθυνόμενη στον Ρώσο πρωθυπουργό Nikita Khrushchev, αποδεικνύει πως η εκθεσιακή συλλογή των οικιακών τέχνηρων δεν ήταν απλά και μόνο παράθεση οικιακών συσκευών. Η σημασία τους είχε μάλλον ευρύτερες συνδηλώσεις καθιστώντας τις συγκεκριμένες μηχανές ιδεολογικές μεταφορές (Castillo 2010: introduction). Οι ΗΠΑ δημιουργούν την ευκαιρία για να αναδείξουν την υπεροχή τους στην κουλτούρα της αφθονίας (Belgrad 1998:224). Το «debate της κουζίνας», όπως ιστορικά καθιερώθηκε ως όρος, αντέτασσε τον σοβιετικό σοσιαλισμό έναντι του αμερικανικού καπιταλισμού με κριτήριο πλέον την ικανότητα τους να διανέμουν τα αγαθά στους πολίτες.

Έτσι, με την μετατόπιση της μάχης από την πρώτη γραμμή του στρατιωτικού μετώπου στον οικιακό πλέον χώρο, το αμερικανικό σπίτι και ο αμερικανικός τρόπος ζωής εν γένει, εισέρχεται στο ψυχροπολεμικό μέτωπο.

Η αναδιάρθρωση του οικιακού χώρου και δη του χώρου της κουζίνας ενός αμερικανικού μεσοαστικού σπιτιού, τείνει να αποτελέσει το μέτρο σύγκρισης της οικονομικής ευημερίας. Η προώθηση του στην Ευρώπη μέσω του σχεδίου Μάρσαλ¹, αλλάζει πλέον τις στρατηγικές και τις μεθόδους του ανταγωνισμού των μεγάλων δυνάμεων (Castillo 2010: introduction). Όπως ακριβώς συνέβη και με την παράλληλη σχεδόν πορεία στον τομέα των πυρηνικών εξοπλισμών το σοβιετικό μπλοκ οδηγείται προς μια αναμέτρηση με τη δυτική ιδιωτική κατανάλωση γεγονός που πιστοποιείται από τις προγραμματικές δηλώσεις του Τρίτου Προγράμματος του Κομμουνιστικού Κόμματος της Σοβιετικής Ένωσης (1961) ότι η «αφθονία» για όλους αποτελούσε προαπαιτούμενη συνθήκη για μια πλήρη μετάβαση στον κομμουνισμό (Το 22ο Συνέδριο του Κομ. Κόμματος της Σοβιετικής Ένωσης 1961: 94).

Αφορμώμενοι από τα δύο προαναφερόμενα projects της ψυχροπολεμικής περιόδου που ανήκουν σε διαφορετικές και εκ πρώτης όψεως εκ διαμέτρου αντίθετες σφαίρες θα επιχειρήσουμε στην πορεία να ιχνηλατήσουμε τον τρόπο με τον οποίο η διαλεκτική αντίθεση του απορρέοντος φόβου από τους πυρηνικούς εξοπλισμούς στο πλαίσιο της στρατιωτικής ετοιμότητας για την αντιμετώπιση της κομμουνιστικής απειλής και του συναισθήματος της επιθυμίας που προκύπτει από τη σταδιακή διάχυση της κουλτούρα της αφθονίας, αποτέλεσε συνεκτικό στοιχείο του αναδυόμενου διεθνικού μεταπολεμικού σκηνικού.

Αρχικά, βασική μας επιδίωξη θα είναι η απόπειρα σκιαγράφησης ενός σχήματος αναπαράστασης στο οποίο θα χαρτογραφούνται οι νέες θέσεις των υποκειμένων και των τέχνηργων.

¹ Ο Θανάσης Σφήκας στον συλλογικό τόμο «Το σχέδιο Μάρσαλ: Ανασυγκρότηση και διαίρεση της Ευρώπης», επισημαίνει πως το σχέδιο Μάρσαλ αποτελούσε θεμελιώδη στρατηγική πρακτική των ΗΠΑ μεταπολεμικά και στόχευε στην ανάσχεση του κομμουνισμού και στη λήψη μέτρων για το «άνοιγμα» του κόσμου πολιτικά, πολιτισμικά και οικονομικά. Βασική αρχή του σχεδίου ήταν πως η οικονομική και κυρίως η πολιτική ανασυγκρότηση της Δυτ. Ευρώπης περνούσε μέσα από την καταναλωτική αφθονία στην οικονομική σταθερότητα και στην κατίσχυση του φιλελεύθερου δημοκρατικού καπιταλισμού. Φυσικά και στην άλλη πλευρά του Ατλαντικού οι χώρες της Δυτ. Ευρώπης χρειάζονταν την αμερικανική βοήθεια για την ανοικοδόμησή τους. Απαραίτητη προϋπόθεση ωστόσο για την παροχή της οικονομικής βοήθειας ήταν ο αποκλεισμός των κομμουνιστών από τα κυβερνητικά σχήματα αλλά και η διάθεση των 70% των αμερικανικών πιστώσεων για την αγορά αμερικανικών προϊόντων. Ενδεικτικά αναφέρει πως η συνολική αμερικανική βοήθεια από το τέλος του Β΄ Παγκοσμίου Πολέμου έως το 1952 ανήλθε σε 21,7 δισεκατομμύρια δολάρια από τα οποία τα 13 δόθηκαν μέσω του σχεδίου Μάρσαλ (Σφήκας 2011:15-16). Η εξαγγελία του σχεδίου Μάρσαλ υπήρξε κομβικό σημείο και για τη διαμόρφωση της σοβιετικής εξωτερικής πολιτικής. Ενώ μέχρι το 1947 η Μόσχα αντιμετώπιζε θετικά το ενδεχόμενο συνεργασίας με τη Δύση, μετά την εξαγγελία του σχεδίου αναδιπλώνεται, καθώς ο Στάλιν θεώρησε ότι στόχος του εγχειρήματος ήταν η ένταξη των ευρωπαϊκών χωρών στον πολιτικό και οικονομικό έλεγχο των ΗΠΑ (Σφήκας 2011:20). Έτσι με το σχέδιο Μάρσαλ ουσιαστικά επικυρώνεται η διαίρεση της Ευρώπης.

Ο χώρος επομένως, ο οποίος θα αποτελέσει βασικό μεθοδολογικό εργαλείο, θα μας απασχολήσει σε μια πιο ευρεία έννοια, στο επίπεδο της φαντασιακής του σύλληψης και ανασχεδιασμού του.

Στο σημείο αυτό θα αντλήσουμε στοιχεία από τον David Westbrook, ο οποίος συζητώντας αναφορικά με την επαναδιαμόρφωση των μεθοδολογικών προσεγγίσεων του σύγχρονου εθνογραφικού πεδίου, προτείνει μια προσέγγιση του χώρου η οποία δεν θα περιορίζεται σε ένα πλαίσιο γεωγραφικών συντεταγμένων, ούτε και θα προσδιορίζεται από συγκεκριμένα είδη σχέσεων - στατικών και επαναλαμβανόμενων - μεταξύ των υποκειμένων. Οι νέες συνθήκες κινητικότητας τόσο των υποκειμένων όσο και των τεχνολογικών επιτευγμάτων σαφώς και επαναπροσδιορίζουν τις σχέσεις, τις δράσεις αλλά και τα όρια που παραδοσιακά οριοθετούν μια «περιοχή». Σύμφωνα με αυτήν τη θεώρηση η έννοια του χώρου διευρύνεται υπερβαίνοντας τους αυστηρά χωρικούς προσδιορισμούς και αποκτώντας επιπλέον κοινωνικά συμφραζόμενα (social space)(Westbrook 2008: 45-46).

Στο ίδιο πλαίσιο κινούνται και οι μεθοδολογικές προτάσεις του George Marcus, ο οποίος επικεντρώνεται στην κυκλοφορία αντικειμένων, υποκειμένων, συμβόλων και μεταφορών που διαχέονται, αλληλεπιδρούν και ανασυντίθενται στον χρόνο και στον χώρο. Για αυτό και ακολουθεί τις κινήσεις των υποκειμένων και επιπρόσθετα ανιχνεύει την κυκλοφορία ενός αντικειμένου μέσα σε διαφορετικά πολιτισμικά και κοινωνικά συμφραζόμενα. Έτσι με βάση τον μεθοδολογικό σχεδιασμό του «ακολουθώ το πράγμα», κατασκευάζει τον χώρο και συνακόλουθα ακολουθώντας τα «μονοπάτια της κυκλοφορίας και των ροών» οδηγείται προς την κατεύθυνση της ανάδυσης του συστήματος το οποίο προκύπτει μέσα από τις συνδέσεις, τις αλληλοσυσχετίσεις αλλά και τις συγκρούσεις των δρώντων υποκειμένων σε διάφορες τοποθεσίες (Marcus 1998: 90-91).

Με βάση τα παραπάνω, προκειμένου να οδηγηθούμε στο εγχείρημα της χαρτογράφησης της νέας γεωπολιτικής μορφοπλασίας που αναδύεται μεταπολεμικά, θα ακολουθήσουμε τις κινήσεις των τέχνηργων και των υποκειμένων, τον τρόπο με τον οποίο οι αντιθετικές – ενίοτε – τροχιές τους συναντιούνται και τις νέες προσαρμογές που προκύπτουν ως απότοκο των συναντήσεων αυτών. Θα εστιάσουμε στις νέες θέσεις που τείνουν να καταλάβουν μηχανές και υποκείμενα μεταπολεμικά και στη μεταξύ τους αλληλεπίδραση, η οποία τέμνει καθιερωμένα πλαίσια και διακριτές χωρικές ζώνες, και που έχει ως αποτέλεσμα τη δημιουργία ενός δικτύου εμπρόθετης δράσης.

Στο σημείο αυτό είναι σημαντικό να επισημάνουμε πως αναφορικά με τη θεώρηση ενός τέχνηργου ως δρώντος υποκειμένου και την έμφαση στον κοινωνικό του ρόλο αντλούμε από τη Θεωρία του Δικτύου Δραστών (Actor Network Theory), η οποία διατείνεται πως και τα αντικείμενα έχουν εμπρόθετη δράση και μπορούν να θεωρηθούν ως actors (δρώντα υποκείμενα) στη διαδικασία ανίχνευσης ενός

δικτύου σχέσεων, διαδραματίζοντας ενεργό ρόλο στη διαμόρφωση των κοινωνικών σχέσεων ανάμεσα στους ανθρώπους (Schofield 2010:96).

Εξάλλου ο όρος actor, σύμφωνα με τον Latour, αποδίδεται σε οτιδήποτε μπορεί να τροποποιήσει μια συγκεκριμένη κατάσταση πραγμάτων και συνεπώς και τα υλικά αντικείμενα μπορούν να εμπλακούν σε διαδικασίες διάδρασης που δημιουργούν δίκτυα κοινωνικής σύνδεσης (Schofield 2010: 97 αντλώντας από Latour 2005: 65).

Αναφορικά με τη συνοχή της κοινωνικής συναρμογής ενός εν δυνάμει παγκόσμιου σχηματισμού που προκύπτει μέσα από διαδικασίες τεχνοπολιτισμικού συγκρητισμού, θα σταθούμε στην υπόθεση του Gabriel Tarde σύμφωνα με την οποία τα κοινωνικά σύνολα συνεχονται από μια επαναλαμβανόμενη διαδοχή γεγονότων επιθυμίας τα οποία διαχέονται μέσα από σχέσεις που διαμορφώνονται σχεδόν ασυνείδητα και ενισχύονται από μιμητικές πράξεις. Αυτές οι «μιμητικές ακτίνες επιθυμίας» -όπως χαρακτηριστικά κατονομάζονται - εδράζονται στις νέες μηχανές και εκρέουν μέσω διαμοιρασμένων πεποιθήσεων, συναισθημάτων και αναπαραστάσεων σε μια συνθήκη συνεχούς προσαρμογής μεταξύ σταθερότητας και αστάθειας, συμβάλλοντας προς τη διαδικασία σύνθεσης, από-σύνθεσης και ανα- σύνθεσης μιας κοινωνικής ολότητας (Sampson 2012:18). Έτσι, με βάση τη θεώρηση αυτή μια γενική κοινωνική κατηγορία, συγκροτείται από μικρές σχέσεις που διαχέονται από σημείο σε σημείο. Κατά συνέπεια για να μπορέσουμε να αντιληφθούμε την παγκόσμια συνθήκη που τείνει να διαμορφωθεί μεταπολεμικά θα εστιάσουμε στη νομαδική συμπεριφορά των μονάδων (είτε αυτές είναι έμψυχα υποκείμενα, είτε τέχνηργα) και στις αναδυόμενες σχέσεις αλληλεπίδρασης μεταξύ αυτών που κινητοποιούνται από γεγονότα επιθυμίας και τα οποία σχηματίζουν έναν κοινωνικό χώρο (βλ. και social space στον Westbrook). Στο σημείο αυτό αξίζει να παρατηρήσουμε πως αυτή ακριβώς η εστίαση στη δυναμική των μικροσχέσεων που διαχέονται επηρεάζοντας συναισθήματα και διαθέσεις, πεποιθήσεις και εν τέλει δράσεις υπαγόμενες σε ένα πλαίσιο ευρύτερης μιμητικής συμπεριφοράς, θα μπορούσε ενδεχομένως να μας επιτρέψει να συσχετίσουμε το τεχνοπολιτισμικό σχήμα αναπαραστάσης που διαμορφώνεται μεταπολεμικά με τη σύγχρονη ψηφιακή πραγματικότητα (Sampson 2012:19).

Έτσι, με βάση τα παραπάνω, θα εκκινήσουμε από μια μακρο-θεώρηση σε παγκόσμιο επίπεδο, εστιάζοντας στην προοδευτική επεκτατική πολιτισμική πρακτική των ΗΠΑ προς τον ευρωπαϊκό χώρο με αφορμή το πρόγραμμα αναμόρφωσης του οικιακού χώρου μέσω του σχεδίου Μάρσαλ, για να καταλήξουμε, στο δεύτερο μέρος της εργασίας, σε μια πιο εστιασμένη παρατήρηση στις δράσεις των μονάδων, είτε αυτές είναι τέχνηργα είτε έμψυχα υποκείμενα, οι οποίες συνεχουν τις κοινωνικές συσσωματώσεις και τις αναπαραστάσεις τους (Sampson 2012:40). Θα επιχειρήσουμε ουσιαστικά μια σκιαγράφιση ενός διεθνικού

τεχνοτοπίου στο οποίο υποκείμενα και τέχνηρα αλληλεπιδρούν σχηματίζοντας ένα φανταστικό δίκτυο.

Θα προσπαθήσουμε αρχικά να ανιχνεύσουμε τη συνοχή της αναδυόμενης εν δυνάμει παγκόσμιας κοινωνικής επιπόησης η οποία, σαν μια ευρύτερη «κοινωνική μηχανή», λειτουργεί στη βάση της διάχυσης ροών και τάσεων, μιμητικών μεταδόσεων και αντιθετικών τάσεων που συναντιούνται, συμπλέκονται δημιουργικά και συνεχίζουν να διαχέονται παραγωγικά συνιστώντας έναν επιδημιολογικό χώρο (Sampson 2012: 23). Μια συνοχή η οποία δεν εδράζεται τόσο σε ένα καθεστώς ελέγχου, όσο σε μια σύνθεση μιμητικών ακτίνων και συναισθηματικών (affective) συσχετίσεων. Επιχειρώντας να ανιχνεύσουμε το παγκόσμιο δίκτυο αναπόφευκτα η εστίασή μας επικεντρώνεται στη δράση των δρώντων υποκειμένων, την οποία και επιχειρούμε να προσεγγίσουμε στο δεύτερο μέρος, ενώ μπορούμε να κατανοήσουμε την εμπρόθετη δράση των δρώντων υποκειμένων μόνο συσχετιζόμενη με το δίκτυο μέσα στο οποίο αυτή ανιχνεύεται (Sampson 2012:41-42). Το θεωρητικό αυτό σχήμα θα αποτελέσει και το βασικό οδηγό δόμησης της παρούσας εργασίας, σε μια απόπειρα ανίχνευσης ενός πολιτισμικού σχηματισμού που διεισδύει σε πολλαπλά πεδία δραστηριότητας και συγχρόνως τα τέμνει και ο οποίος αποσταθεροποιεί τη διάκριση ανάμεσα στη ζωή και στο σύστημα, στο τοπικό και στο παγκόσμιο (Marcus 1998: 80).

Έτσι, από το ευρύτερο τεχνοπολιτισμικό τοπίο που οριοθετεί τις υπεραντλαντικές πλέον γεωπολιτικές συντεταγμένες, η εστίαση μας θα αναδιπλωθεί σε ένα πιο εστιασμένο τοπίο, στον «κλειστό κόσμο» του εσωτερικού ενός αμερικανικού μεσοαστικού σπιτιού. Θα επικεντρωθούμε στις ροές των υποκειμένων γύρω από τα οικιακά τέχνηρα, αλλά και στις ροές της πληροφορίας που αναδύονται «μέσα» και γύρω από αυτά και που τα καθιστά μηχανές επικοινωνίας. Βασικό αναλυτικό μας εργαλείο προς αυτήν την κατεύθυνση αποτελούν οι τηλεοπτικές διαφημίσεις οικιακών συσκευών της δεκαετίας του 50 στον αμερικανικό χώρο. Έτσι η αλληλεπίδρασή μας με τα εικονικά τέχνηρα και η αναζήτηση μιας νόρμας γύρω από αυτά, θα είναι μια σημαντική παράμετρος στην οπτική μας. Εξάλλου το φωτογραφικό υλικό και ειδικότερα οι screenshot σκηνές, αποτελούν ιδιαίτερα χρήσιμο εργαλείο μεθοδολογικής προσέγγισης στη μελέτη του οπτικού πολιτισμού καθώς βοηθούν τον μελετητή να ανακαλέσει τα μοτίβα της κίνησης και να εστιάσει στις ενσώματες επιτελέσεις των υποκειμένων στον χώρο. Επίσης, τα εικονικά (virtual) τέχνηρα και ειδικότερα ο τρόπος με τον οποίο κυκλοφορούν και ενσωματώνονται στην καθημερινή μας ζωή παράγοντας νόημα, μας βοηθούν να διαφωτίσουμε καλύτερα συγκεκριμένες πολιτισμικές σημασίες και πρακτικές.

Αποτελούν κλειδί για την ερμηνεία της κοινωνικής ζωής και τον τρόπο με τον οποίο σχηματίζεται τόσο μια ατομική όσο και η συλλογική ταυτότητα μιας ομάδας, καθώς μπορούν να σχηματίσουν την αίσθηση του «ανήκειν» σε μια κοινότητα αλλά και της ατομικής διακριτικότητας (Tom Boellstorff 2012: 115, 121-122). Έτσι, ο εντοπισμός της κοινωνικής διάδρασης και της πολιτισμικής δραστηριότητας που αναδύεται μέσα στα εικονικά περιβάλλοντα μας επιτρέπει να προβούμε σε συσχετισμούς μεταξύ του φυσικού και του «εικονικού» κόσμου (ο.π.:1-2).

Στο ίδιο πλαίσιο κινείται και η προσέγγιση του David Harvey, ο οποίος επισημαίνει πως η εμπειρία των πραγμάτων μέσα από την εικόνα, οδηγεί στην αντίληψη της εμπειρικής γεωγραφίας του κόσμου ως «ομοίωμα». Και φυσικά το ομοίωμα μπορεί να γίνει πραγματικότητα υπακούοντας στον μηχανισμό μιας παλινδρομικής σχέσης (Harvey 1990: 291). Έτσι, η προσέγγιση των οικιακών συσκευών θα κινείται μεταξύ του γεωγραφικού πεδίου και του πεδίου της αναπαράστασής τους.

Κομβικό στοιχείο στην ανάλυση μας αποτελεί η εστίαση στον λόγο των διαφημιστικών μηνυμάτων, στις πρακτικές και στα επιτελεστικά πλαίσια που αναδύονται γύρω από τα οικιακά τέχνηρα. Με αυτόν τον τρόπο καθίσταται εφικτή η σύλληψη των ροών των πυκνοτήτων που διαγράφουν οι κινήσεις των σωμάτων στον χώρο και του δυναμισμού της σωματικής υλικότητας ο οποίος, όπως θα δείξουμε στην πορεία της εργασίας, μπορεί να προσδιοριστεί και ως πληροφοριακός. Μέσα σε αυτό το πλαίσιο προσέγγισης θα εστιάσουμε στην έννοια του *affect* την οποία και θα διαφοροποιήσουμε από το συναίσθημα. Η διαφοροποίηση ανάμεσα στις δύο έννοιες έγκειται, καταρχάς, στο γεγονός ότι το συναίσθημα τοποθετείται στη σφαίρα του συνειδητού και υπακούει σε έναν μηχανισμό γραμμικής αιτιότητας και κατά ένα δεύτερο λόγο στον εξατομικευμένο χαρακτήρα του που δεν μπορούμε να πούμε πως προσδιορίζει το “*affect*”, το οποίο εντοπίζεται σε μια ζώνη συλλογικής δράσης. Η δεύτερη μάλιστα ιδιότητα του *affect*, είναι αυτή ακριβώς που το συσχετίζει με πολιτικούς και οικονομικούς μετασχηματισμούς, μεταλλαγές που είναι ακόμα σε εξέλιξη και επιπλέον το καθιστά «οργανικό» μηχανισμό διάδοσης κυβερνητικών πρακτικών.

Όσον αφορά ειδικότερα στο πεδίο της κυβερνητικής (*cybernetics*), βασική μας επιδίωξη θα είναι η ανίχνευση του τρόπου με τον οποίο οι *affective* κινήσεις που, όπως είπαμε διαγράφουν οι ροές των υποκειμένων γύρω από τα τέχνηρα, μπορούν να εναρμονιστούν με τον δυαδικό κωδικό μιας ηλεκτρονικής συσκευής και να ενταχθούν σε φάσματα ελέγχου και συντονισμού. Επίσης, ένα άλλο βασικό ζήτημα που αναδύεται αφορά στον τρόπο με τον οποίο ο δυαδικός κώδικας της μηχανής μπορεί να υπερκεράσει τα σημασιολογικά συμφραζόμενα ή να τα εντάξει στο δυαδικό του σύστημα έτσι ώστε να μπορεί να προβλέψει κάθε κίνηση των

υποκειμένων, απομακρύνοντας τον ανεπιθύμητο θόρυβο που θα μπορούσε να αποσυντονίσει τη λειτουργία μιας «κυβερνητικής» μηχανής.

Έτσι μέσα σε αυτό το αλληλεπιδραστικό πλαίσιο, που θα μπορούσε αναλογικά να αποδοθεί και με την εικόνα ενός μηχανικού κυκλώματος, αναδύεται ένα λογοθετικό πεδίο που εστιάζει στην ανάδυση μιας νέας cyborg υποκειμενικότητας. Τα όρια μεταξύ ανθρώπου και μηχανής διασαλεύονται και ανάμεσά τους δημιουργείται ένας χώρος με υβριδοποιητική δυναμική. Μια σχέση κατά την οποία η μηχανή αποκτά ιδιότητες ανθρώπινες² και ο άνθρωπος μηχανικές. Μια σχέσης αμοιβαίας ανταλλαγής κωδικών. Στο ίδιο πλαίσιο και η Rosie Braidotti περιγράφει την αλληλεπιδραστική αυτή σχέση ως μια διαδικασία μεταμόρφωσης. Ο άνθρωπος μετατρέπεται σε αυτόματο, ακολουθώντας ένα ήδη εγκαθιδρυμένο πρόγραμμα και ενσωματώνοντας χαρακτηριστικά του τεχνολογικού «Άλλου». Ο προγραμματισμός και η λειτουργικότητα λοιπόν είναι έννοιες κλειδιά για τις ανθρωπομορφικές μηχανές (Braidotti 2002: 215). Έτσι, η απόπειρα προγραμματισμού των affective σωματικών δυνατοτήτων του μεταπολεμικού υποκειμένου, ως ένας στρατηγικός μηχανισμός εφαρμογής κυβερνητικών πρακτικών, θα μας απασχολήσει ιδιαίτερα στο δεύτερο μέρος της εργασίας.

Καταλήγοντας, θα παρατηρήσουμε ότι η σύλληψη της ανεπαίσθητης δυναμικής του affect, η σύλληψη των δυνητικά διαμορφωμένων εμπειριών της καθημερινότητας, αποτελεί έναν αποτελεσματικό μηχανισμό πολιτικής οικονομίας και παραγωγής υπεραξίας των σύγχρονων κοινωνιών. Έτσι, αναπόφευκτα η οπτική μας αρχίζει και διευρύνεται και πάλι για να επιβεβαιώσει τη θέση του Deleuze σχετικά με τη άρρηκτη ενότητα που χαρακτηρίζει τον ευρύτερο κοινωνικό αυτοματισμό του καπιταλιστικού συστήματος και τις ασυνείδητες επιθυμίες των υποκειμένων που απορρέουν από την «επικοινωνία» τους με τις μηχανές (Deleuze 1977: 326).

Σύμφωνα λοιπόν με τις παραπάνω θέσεις θα περάσουμε από την αρχική διαλεκτική σχεδόν αντίθεση ανάμεσα στο στρατιωτικό και στο οικιακό μέτωπο που θίξαμε αρχικά (το πυρηνικό δηλαδή project και το αντίστοιχο kitchen debate) σε μια αρχόμενη «ριζωματική λογική αλληλοσυνδέσεων» (Μπραϊντότι 2014: 48) και στην ανάδυση ενός δικτύου με παραγωγική και αναπαραγωγική δυναμική που αλληλοδιαπλέκει το τοπικό με το παγκόσμιο.

² Ως παράδειγμα μπορούμε να αναφέρουμε μερικά αυτόματα όπλα που χρησιμοποιήθηκαν κατά τη διάρκεια του 2^{ου} παγκοσμίου πολέμου. Τα όπλα αυτά, όπως οι τορπίλες και οι «δορυφόροι δολοφόνοι» (“killer satellites”), χαρακτηρίζονταν ως αυτό-ελεγχόμενες συσκευές και είχαν εσωτερικούς αισθητήρες για να ανιχνεύουν τους στόχους τους. Ακόμα πιο προχωρημένη εκδοχή αποτελούν τα λεγόμενα «αυτόνομα όπλα», τα οποία δεν ανιχνεύουν μόνο τους στόχους, αλλά παίρνουν και την απόφαση για την επίθεση (Edward 1996: 20).

Πέρα από τα όσα αναφέρθηκαν, θα ήθελα να κάνω και μια βασική επισήμανση. Στόχος μου δεν είναι να ισχυριστώ ότι όλοι όσους μελετώ, στην πορεία της εργασίας μου, συμπεριφέρονται με τον ίδιο τρόπο. Αυτό που επιχειρώ κυρίως να δείξω είναι πως μια τεχνοπολιτισμική νόρμα διαμοιράζεται ευρέως και τι μας αποκαλύπτει. Επιδίωξή μου δεν είναι η παραγωγή σαρωτικών προσεγγίσεων που ισχύουν για μεγάλο χρονικό διάστημα. Θα χαρακτήριζα, μάλλον, τους ισχυρισμούς μου “moderate” («μετριοπαθείς»), με την έννοια ότι είναι «ανοιχτοί» στην αλλαγή και την επαναδιαπραγμάτευση (Tom Boellstorff 2012: 179). Γι’ αυτό και το σκηνικό που διακρίνω να διαμορφώνεται μεταπολεμικά, με άξονα την τεχνοπολιτισμική διάχυση των ΗΠΑ σε διεθνικό επίπεδο, αλλάζει τη στιγμή που τείνει να παγιωθεί. Για παράδειγμα το αντιαμερικανικό κλίμα το οποίο εκφράζεται με διάφορους τρόπους και ποικίλη ένταση από το 1940 στις περισσότερες ευρωπαϊκές χώρες, από την πολιτική δεξιά και αριστερά, μοιάζει να εξαφανίζεται μέχρι το 1990, για να αναβιώσει μια δεκαετία αργότερα με τα γεγονότα της 11^{ης} Σεπτεμβρίου και την έναρξη του παγκόσμιου πολέμου κατά της τρομοκρατίας (Stephan 2006:2). Κατ’επέκταση τα επιχειρήματά μου θα μπορούσαν να επιβεβαιωθούν ή να αντικρουστούν με επιπλέον στοιχεία ανάλογα με τα εκάστοτε κοινωνικο-πολιτικά συμφραζόμενα και το εκάστοτε τεχνοπολιτισμικό πλαίσιο.

Κεφάλαιο 1^ο - ΣΥΝΕΧΟΝΤΑΣ ΕΝΑ ΠΑΓΚΟΣΜΙΟ ΤΕΧΝΟΠΟΛΙΤΙΣΜΙΚΟ ΤΟΠΙΟ

Τα αμερικανικά οικιακά τέχνηρα ταξιδεύουν στην Ευρώπη

Ξεκινώντας την περιήγησή μας στην ενότητα αυτή θα παρακολουθήσουμε αρχικά τη ροή των αμερικανικών τέχνηρων τόσο ως απτών υλικών αντικειμένων όσο και ως αναπαραστάσεων. Πιο συγκεκριμένα, θα παρατηρήσουμε την πορεία του αμερικανικού προαστιακού σπιτιού και των συνακόλουθων οικιακών συσκευών του - έτσι όπως είχαν προβληθεί σε εκθέσεις στον ευρωπαϊκό χώρο, προωθούμενες μέσω του σχεδίου Μάρσαλ - και επιπλέον τον τρόπο με τον οποίο σπίτια και συσκευές, αναδιαρθρώνουν τις νέες χωρικές συντεταγμένες ανάμεσα στα γεωπολιτικά μπλοκ που προέκυψαν μετά τον 2^ο παγκόσμιο πόλεμο όσο και εντός τους, σκιαγραφώντας το πρότυπο της καθημερινής οικιακής ζωής του μεταπολεμικού υποκειμένου. Μέσω των εκθέσεων ο οικιακός χώρος και δη ο χώρος της κουζίνας «αποκεντρώνεται», διαφεύγει του αρχικού του πυρήνα που εντοπίζεται στον προαστιακό χώρο³ των ΗΠΑ και αναπαράγεται ταχύτατα μέσω της τηλεόρασης, που γίνεται ολοένα και περισσότερο μαζική, του περιοδικού τύπου, των διαφημίσεων κλπ. Έτσι, η εικόνα του μεσοαστικού αμερικανικού σπιτιού πολλαπλασιάζεται και διαχέεται εμφανιζόμενη σε πολλαπλά περιβάλλοντα συστήνοντας σταδιακά ένα νέο, απεδαφικοποιημένο φαντασιακό. Οι εικόνες των σπιτιών λοιπόν ή αλλιώς «τα ομοιώματα» – όπως εναλλακτικά επιλέγουμε να τα αποκαλούμε – θα αποτελέσουν τον πυρήνα πολλαπλών αφηγήσεων.

Συνακόλουθα, η κίνηση των οικιακών τέχνηρων στους νέους χώρους ενός υπεραντλαντικού πλέον δικτύου μοιάζει να υποκινείται από ροές επιθυμιών αλλά και από αντιθετικές συναντήσεις, οι οποίες σχηματίζουν τις τάσεις που συντείνουν

³Ας επισημάνουμε, στο σημείο αυτό, πως μετά τον 2^ο παγκόσμιο πόλεμο στις ΗΠΑ παρατηρούνται ευρύτερες χωρικές αναδιαρθρώσεις στο αστικό τοπίο, στο πλαίσιο των οποίων εντάσσεται και η διαμόρφωση του προαστιακού χώρου της χώρας, καθώς και η «ανάδυση» του προτύπου του προαστιακού σπιτιού ως η ενδεδειγμένη κατοικία για τα μεσοαστικά στρώματα. Σύμφωνα με την Beatriz Colomina το προαστιακό σπίτι πλήρως εξοπλισμένο με κάθε τελευταίας τεχνολογίας συσκευή προέβαλλε την εικόνα της «καλής ζωής», ενός lifestyle που στηριζόταν στην ευμάρεια, και αποτελούσε βασική στρατηγική πρακτική των ΗΠΑ κατά τη διάρκεια του Ψυχρού Πόλεμου, καθώς αποτελούσε ένδειξη της δύναμης του έθνους. Ακόμα και ο επίσημος πολιτικός λόγος στηριζόταν στο ιδανικό του προαστιακού σπιτιού, στην επάρκεια των μοντέρνων οικιακών συσκευών και στους διακριτούς έμφυλους ρόλους, ένα ιδανικό που συνεκδοχικά ταυτιζόταν με την αμερικανική ελευθερία (Beatriz Colomina 2004:16).

προς τον σχηματισμό μιας μεγάλης γεωπολιτικής οντότητας, της ενοποιημένης Ευρώπης⁴.

Πιο συγκεκριμένα, θα επικεντρωθούμε αναλυτικότερα σε δύο περιπτώσεις ευρωπαϊκών χωρών, στην περίπτωση της Γερμανίας και της Ιταλίας, προκειμένου να παρατηρήσουμε τον τρόπο με τον οποίο ο αμερικανικός τρόπος ζωής προωθείται και αφομοιώνεται μέσω των νέων οικιακών τέχνεργων. Στη συνέχεια - και με μια σύντομη «περιδιάβαση» και σε άλλες ευρωπαϊκές χώρες - θα αναζητήσουμε κάποια κοινά μοτίβα, διαμοιρασμένες εμπειρίες, αλλά και διαφορές που συνδράμουν προς την κατεύθυνση της «κατασκευής» μιας εν δυνάμει παγκόσμιας κοινότητας, με άξονα ένα καταναλωτικό life style, και πυρήνα τον χώρο του οίκου και τις συσκευές της κουζίνας.

Αναφορικά με τον βαθμό επιρροής και αφομοίωσης των αμερικανικών προτύπων που εισάγονται και διαχέονται στην Ευρώπη μέσα από το σχέδιο Μάρσαλ, είναι απαραίτητο να επισημανθεί ότι αυτό το οποίο επιχειρούμε να σκιαγραφήσουμε είναι κυρίως η πρόθεση και η τάση και όχι απαραίτητα η αποτελεσματικότητα, καθώς τα αμερικανικά πολιτισμικά προϊόντα δεν κατάφεραν να υποσκελίσουν τα αντίστοιχα εγχώρια. Ο Alexander Stephan για παράδειγμα, συζητώντας για τον βαθμό επιρροής της αμερικανικής κουλτούρας στην Ευρώπη, μετά τον 2^ο παγκόσμιο πόλεμο, επισημαίνει πως «τα αμερικανικά πολιτισμικά προϊόντα δεν υιοθετήθηκαν ποτέ πλήρως από καμία χώρα της Ευρώπης». Για αυτόν τον λόγο χρησιμοποιεί τους όρους «υβριδοποίηση» και «δίκτυο», που προτείνονται από τους πολιτισμικούς ανθρωπολόγους, προκειμένου να περιγραφεί ο τρόπος με τον οποίο τα πορώδη όρια ανάμεσα στους πολιτισμούς συμβάλλουν προς την κατεύθυνση της διασταύρωσης, μάλλον, του δανεισμού, της υιοθέτησης αλλά και της απόρριψης εισαγόμενων αγαθών.

Αντίστοιχα η χρήση κάποιων άλλων όρων όπως «*leitkultur*» (επικρατούσα κουλτούρα), καταδεικνύει με σαφήνεια την απόπειρα αντίστασης στον πολιτισμικό ιμπεριαλισμό των ΗΠΑ (Stephan 2006: 16).

⁴ Το σχέδιο Μάρσαλ αποτέλεσε το πρώτο στάδιο για τη δημιουργία μιας «κοινότητας ιδεών, οικονομικών σχέσεων και δεσμών ασφάλειας μεταξύ της Ευρώπης και των Ηνωμένων Πολιτειών που είναι γνωστή ως η «Δύση», με βασικές αξίες την οικονομική ανάπτυξη, την ασφάλεια, το υψηλό βιοτικό επίπεδο και τη μαζική κατανάλωση» (Σφήκας 2011:24). Επιπρόσθετα, ο Ευάνθης Χατζηβασιλείου υποστηρίζει ότι το σχέδιο Μάρσαλ αποτελούσε μια αναγκαία αλλά όχι επαρκή συνθήκη για τη διαμόρφωση της μεταπολεμικής Δυτικής Ευρώπης. Περισσότερο μάλλον συνέβαλε προς την κατεύθυνση της δημιουργίας μιας κοινής στάσης από την πλευρά των Δυτικοευρωπαίων αναφορικά με την αντίσταση τους έναντι της κομμουνιστικής απειλής. Οι προϋποθέσεις της χορήγησης της βοήθειας έδειξαν τα πλεονεκτήματα μιας σταδιακής ενοποίησης της Δυτικής Ευρώπης (Χατζηβασιλείου 2011: 120-122).

Το παράδειγμα του Βερολίνου

Το ταξίδι των προαστιακών σπιτιών – μοντέλων των ΗΠΑ στις ευρωπαϊκές χώρες συνέβαλε στη σταδιακή αντιστροφή των όρων του παγκόσμιου debate από τη σφαίρα των στρατιωτικών – πυρηνικών εξοπλισμών σε πιο θραυσματικές τεχνολογικές «εκφάνσεις», που πλέον αλληλεπιδρούν με τα μεταπολεμικά υποκείμενα, στα μοντέρνα οικιακά σκεύη. Όπως παρατηρεί ο Greg Castillo, οι απαρχές της εκθεσιακής προβολής των αμερικανικών σπιτιών ως μέσο ψυχροπολεμικής πολιτισμικής προπαγάνδας, εντοπίζεται ήδη από τα τέλη της δεκαετίας του '40 στην περιοχή της Γερμανίας, για να κορυφωθεί, όπως ήδη έχουμε επισημάνει, με την περίφημη δημόσια συζήτηση του Nixon – Khrushchev στην αμερικανική εθνική έκθεση στη Μόσχα τον Ιούλιο του 1959. Οι αμερικανικές κρατικές υπηρεσίες μάλιστα, επιστράτευαν ειδικούς στο design, συμπεριλαμβανομένου και του Edgar Kaufmann, επί κεφαλής του Μουσείου Μοντέρνας Τέχνης της Νέας Υόρκης, προς την κατεύθυνση καθιέρωσης ενός κοινού υπερεθνικού σχεδιαστικού κώδικα, που θα μπορούσε να λειτουργήσει και ως ένα σύμβολο πολιτισμικής διάκρισης και αφθονίας, ενισχύοντας τη ρητορική περί ελευθερίας και ασφάλειας (Castillo 2010: introduction).

Η περίπτωση ειδικά της Γερμανίας αποτελούσε πρόκληση για το υπεραντλαντικό σχέδιο ανασυγκρότησης της ευρωπαϊκής ηπείρου που επιχειρούσε η Αμερική μετά το 1945, δεδομένου ότι η χώρα ήταν διαιρεμένη πολιτικά και ιδεολογικά σε δύο αντίπαλα στρατόπεδα. Έτσι, παρά το γεγονός ότι το αντι – αμερικανικό κλίμα, εκφραζόμενο κυρίως από την αριστερά, ήταν ιδιαίτερα έντονο, ωστόσο η πολιτική της Ουάσιγκτον κατάφερε να οδηγήσει τη χώρα προς τη διαδικασία της ενοποιημένης Ευρώπης μάλλον νωρίτερα σε σχέση με άλλες ευρωπαϊκές χώρες (Stephan 2006:9). Θα μπορούσαμε ενδεχομένως να ισχυριστούμε πως η ίδια η ιδιομορφία της χώρας και η ύπαρξη αντιθετικών τάσεων στο εσωτερικό της λειτουργούσε ως ένας επιταχυντικός παράγοντας προς την κατεύθυνση της μεταφοράς και της αφομοίωσης της αμερικανικής ποπ κουλτούρας αρχικά από το δυτικό της τμήμα και στη συνέχεια από το ανατολικό κομμουνιστικό μπλοκ.

Στο σημείο αυτό Θα μπορούσε να γίνει μια σύντομη μνεία στον όρο υβριδοποίηση που εύστοχα προτάθηκε από τον Stephan, προκειμένου να αποδοθεί με μεγαλύτερη ακρίβεια η δυναμική της αμερικανικής πολιτισμικής ροής στον γερμανικό χώρο και οι συνεπακόλουθες νέες προσαρμοστικές τάσεις που διαμορφώνονται ως απόρροια. Πιο συγκεκριμένα, ο επερχόμενος αμερικανικός εκμοντερνισμός που εισάγεται στη Γερμανία μέσω των οικιακών ομοιωμάτων, ένας εκμοντερνισμός ο οποίος έρχεται σε πλήρη αντίθεση με την ασκητική σοσιαλιστική κουλτούρα, φαίνεται να υποχωρεί σταδιακά εξαιτίας της προοδευτικής καθιέρωσης μιας νέας σχεδιαστικής πρότασης, μιας «τρίτης οδού», όπως

χαρακτηριστικά θα την κατονομάσουμε. Η νέα τάση αρχιτεκτονικά ήταν εμφανής στην «αισθητικοποίηση της ένδειας», στην απόπειρα δηλαδή καθιέρωσης ενός μινιμαλιστικού οικιακού design (ως απάντηση στην υπερβολή της αμερικανικής αφθονίας), στο οποίο ήταν έντονα εγγεγραμμένο το συμβολικό φορτίο της λύτρωσης από τη φτώχεια, καθώς το πέρασμα της χώρας στη μεταπολεμική εποχή σηματοδοτούσε την άρση από στατικές και παγιωμένες αντιλήψεις του σοσιαλιστικού παρελθόντος στις οποίες, στη συλλογική μνήμη, ήταν εμφανώς εγχαραγμένα τραυματικά αποτυπώματα.

Στο σημείο αυτό ας επιχειρήσουμε μια διεξοδικότερη προσέγγιση του όρου «τρίτη οδός», που μεταπολεμικά φαίνεται να χαρακτηρίζει και να προσδιορίζει τα σχεδιαστικά μοτίβα, ενταγμένου σε ένα πλαίσιο ευρύτερων κοινωνικο-πολιτικών συνδηλώσεων. Οι γερμανικές εφημερίδες *Der Ruf* και *Ende und Anfang*, για παράδειγμα, με τον όρο «τρίτο τρόπο», επιχειρούν να εκφράσουν το κοινό πολιτικό συναίσθημα που είχε διαμορφωθεί μετά την ήττα της Γερμανίας στον πόλεμο. Η ανάγκη για μια νέα πολιτική ιδεολογία φαινόταν να είναι περισσότερο επιτακτική από ποτέ. Μια ιδεολογία η οποία έβρισκε την έκφρασή της σε μια νέα μορφή σοσιαλιστικής δημοκρατίας που ήταν αποτέλεσμα οραματισμού τόσο της ελίτ της διανοήσης, όσο και ευρύτερων πολιτικών κύκλων στη Γερμανία και η οποία θα έπρεπε να εμπεριέχει στοιχεία του καπιταλισμού της αγοράς προκειμένου να εξασφαλιστεί μια μεταπολεμική συνθήκη ελευθερίας και πολιτισμικού πλουραλισμού (Castillo 2010:2).

Η δημόσια συζήτηση στη χώρα λοιπόν, κινούνταν προς την κατεύθυνση του συγκερασμού αντιπαρατιθέμενων ιδεολογικών στοιχείων. Το Σοσιαλιστικό Δημοκρατικό Κόμμα για παράδειγμα (SPD), εισηγούνταν ένα οικονομικό μοντέλο το οποίο δεν υιοθετούσε απόλυτα κανένα στοιχείο από τα αντίστοιχα μοντέλα των ΗΠΑ ή της Σοβ. Ένωσης, καθώς θεωρούσε πως αδυνατούσαν να ανταποκριθούν στις ιδιαίτερες συνθήκες της χώρας. Ακόμα και το Γερμανικό Κομμουνιστικό Κόμμα (KPD), στο μανιφέστο του, απέρριπτε το σοβιετικό μοντέλο ως ακατάλληλο, ισχυριζόμενο πως «ένας εντελώς καινούριος τρόπος έπρεπε να βρεθεί» (Castillo 2010: 2).

Κατά συνέπεια, και για να επανέλθουμε στη σφαίρα του αρχιτεκτονικού σχεδιασμού αναφορικά με τη διαμόρφωση του οικιακού χώρου, οι νέες τάσεις στον χώρο της κουζίνας διεμήνυαν τον ευρύτερο μετασχηματισμό της γερμανικής κοινωνίας και τη μετάβαση σε νέες πολιτικές πρακτικές οι οποίες φαίνεται να επανανοηματοδοτούνται σε πλήρη αντιστοιχία με τους νέους τεχνολογικούς και σχεδιαστικούς κώδικες.

Κάτω από αυτές τις συνθήκες της πρώιμης κοινωνικο – οικονομικής υβριδοποίησης, η εισαγωγή του αμερικανικού εκμοντερνισμού, μέσω του Σχεδίου Μάρσαλ, που υπαγόταν στο Ευρωπαϊκό Πρόγραμμα Ανόρθωσης (ERP), αναμετρήθηκε με την κυρίαρχη ιδεολογία της ασκητικής σοσιαλιστικής παράδοσης

και παρήγαγε τον μεταπολεμικό γερμανικό μινιμαλισμό, με βασική αρχή του την επίκληση σε ένα φουτουριστικό κοινοτικό μέλλον, σε ένα μέλλον που θα μπορούσαμε να πούμε πως προκαλούσε καθιερωμένες ιεραρχίες και διπολικούς συσχετισμούς. Μια ιδιότυπη σύμφυση χρονικοτήτων καθρεφτιζόταν στο οικιακό design μεταπολεμικά. Η απήχηση του παρελθόντος δεν ήταν εμφανής αποκλειστικά και μόνο στην αμφισβήτηση δυαδικών αντιθέσεων. Απεναντίας, μέσα από «τις αντικρουόμενες επικλήσεις του παρελθόντος φαινόταν να αναδύεται μια δομική συνάφεια» (Μπιλάλης 2015:48). Πιο συγκεκριμένα οι μινιμαλιστές της μεταπολεμικής περιόδου αντλούσαν σχεδιαστικά μοτίβα και διαμόρφωναν το λειτουργιστικό τους έθος εμπνεόμενοι από τον μοντερνισμό της εποχής της δημοκρατίας της Βαϊμάρης αλλά και από τον Λόγο του αμερικανικού εκμοντερνισμού που επηρέασε τη Γερμανία αμέσως μετά το τέλος του 1^{ου} παγκοσμίου πολέμου (Castillo 2010:8). Μέσα από την εμβάθυνση στις ασκητικές αρχιτεκτονικές πρακτικές, που εναρμονίζονταν με τις συνθήκες στέρησης του τέλους του 1^{ου} παγκοσμίου πολέμου και εκφραζόταν κυρίως μέσα από την αισθητική του Bauhaus, αναδύονται οι νέες σχεδιαστικές πειθαρχίες του παρόντος, σε μια προσπάθεια σύζευξης λειτουργικότητας, καινοτομίας και συγκρατημένης πολυτέλειας.

Επιπλέον, η νέα αυτή αρχιτεκτονική τάση αντανακλώταν σχεδιαστικά στο νομαδικό και ευέλικτο χαρακτήρα των επίπλων και φυσικά των οικιακών συσκευών. Σε αντιδιαστολή με παλαιότερες πρακτικές στατικότητας, μια καινούρια λογική κινητικότητας και ευελιξίας μοιάζει σταδιακά να εδραιώνεται, την οποία φυσικά αναγνωρίζουμε μάλλον ως μια αρχόμενη τάση και όχι ως μια καθολική πρακτική. Έτσι, το προοδευτικό πέρασμα στη νέα εποχή, στην εποχή της κινητικότητας, συμβάδιζε με τη δημιουργία ενός νομαδικού οικιακού περιβάλλοντος για τους νέους ημι – νομάδες των οικονομικών και κοινωνικών μετασχηματισμών. (ό.π.:2-3)

(Και για να γίνουμε πιο συγκεκριμένοι αναφορικά με τη σταδιακή επικράτηση της νέας αυτής τάσης ας αναλογιστούμε ενδεικτικά τους εκατομμύρια πρόσφυγες που εκτοπίζονται με το τέλος του δευτέρου παγκοσμίου πολέμου σηματοδοτώντας τις απαρχές μια νέας συνθήκης κινητικότητας και ευελιξίας, ανθρώπων, αντικειμένων, ροών κεφαλαίου κλπ.). Μεθοδολογικά, η εκστρατεία των ΗΠΑ στη Γερμανία, προκειμένου να προωθηθεί ο «αμερικανικός τρόπος ζωής», (the American way of living), όπως χαρακτηριστικά είχε καθιερωθεί ως όρος, στηρίχτηκε αρχικά στην απόπειρα διάχυσης προτύπων της οικιακής ζωής, μέσα από φωτογραφικό υλικό των πανεπιστημίων Harvard, Columbia και MIT και στη συνέχεια με την έκθεση προτύπων σπιτιών με την ονομασία “How America Lives” η οποία εγκαινιάστηκε στη Φρανκφούρτη το 1949.



Γερμανοί υπήκοοι του δυτικού τμήματος της χώρας «εξερευνούν» ένα πάνελ που τιτλοφορείται "Homes of the Well – to – do" στην έκθεση με τίτλο "How America lives", 1949, U.S. National Archives, Text Division, RG260 390/42/21/3 Box 323.

Η αντίδραση του κοινού, ωστόσο, δεν υπήρξε η αναμενόμενη, ενώ οι υποστηρικτές της γερμανικής αρχιτεκτονικής οικιακής λιτότητας χαρακτήρισαν την απόπειρα των ΗΠΑ ως πολιτισμικό βαρβαρισμό. Η αρχική αντίσταση και αντίδραση του γερμανικού κοινού οδήγησε στην επιστράτευση νέων μεθόδων κατευθυνόμενων αυτή τη φορά από το κέντρο πληροφόρησης των ΗΠΑ στη Φρανκφούρτη (Frankfurt's U.S. Information Center), προκειμένου «να κερδηθούν οι καρδιές και τα μυαλά» των Ευρωπαίων. Έτσι, αλλάζοντας πλέον κλίμακα, η εκστρατεία επικεντρώθηκε στα οικιακά gadgets, τις οικιακές συσκευές και φυσικά στις νοικοκυρές οι οποίες θα χρησιμοποιούσαν τα νέα τέχνηρα (ό.π.: 24).

Σε αυτό το σημείο θα μπορούσαμε να κάνουμε μια παρέκβαση για να αναφέρουμε ότι η στροφή στον χώρο της κουζίνας είχε προετοιμαστεί ήδη από την περίοδο του μεσοπολέμου όταν το ακαδημαϊκό ενδιαφέρον των ΗΠΑ είχε επικεντρωθεί στο πεδίο της οικιακής οικονομίας, όπως μαρτυρεί η ίδρυση αντίστοιχου τμήματος στο πανεπιστήμιο της Iowa, το οποίο στόχευε στην εκπαίδευση αυτοδύναμων υποκειμένων που θα κατέχουν τη γνώση της τέχνης της διαχείρισης ενός νοικοκυριού άρτια ρυθμιζόμενου. Πιο συγκεκριμένα, μέσω των ακαδημαϊκών προγραμμάτων, οι νοικοκυρές ενθαρρύνονταν να οικειοποιηθούν τη νέα τεχνολογία και να γίνουν «μηχανικοί του οίκου» (household engineers) (Bix 2002:730-732). Το ζητούμενο δεν ήταν να έχει η σύγχρονη νοικοκυρά απλά και μόνο την ανάγκη να αποκτήσει οικιακό εξοπλισμό, αλλά περισσότερο μάλλον να έχει τη δυνατότητα της επιλογής, των κατάλληλων εκείνων οικιακών μηχανών που θα μπορούσαν να καλύψουν τις πιο διευρυμένες πλέον ανάγκες της, μέσω της πρόσβασης στη τεχνολογική γνώση, μια γνώση⁵ που παραδοσιακά αποτελούσε

⁵ Ο Arjun Appadurai ισχυρίζεται ότι τα εμπορεύματα αντιπροσωπεύουν σύνθετους κοινωνικούς σχηματισμούς και τρόπους διανομής της γνώσης. Αρχικά, η γνώση είναι δύο ειδών: η γνώση (τεχνική κοινωνική, αισθητική κλπ) που αφορά στην παραγωγή του προϊόντος και η γνώση που αφορά στην κατανάλωση του προϊόντος. Τα δύο αυτά είδη γνώσης (της παραγωγής και της κατανάλωσης) είναι διαφορετικά μεταξύ τους και φυσικά αυτές οι δύο διαφορετικές «αναγνώσεις» αποκλίνουν όσο η

κεκτημένο των αντρών. Η δυνατότητα της επιλογής και η γνώση ήταν αυτή που θα έδινε και την αίσθηση της κυριαρχίας (Bix 2002:734).

Εξάλλου, η νέα καπιταλιστική πραγματικότητα μεταπολεμικά επιχειρούσε να καταστήσει τη γυναίκα ως το νέο άντρα προσδίδοντας της έναν δυναμισμό μέσα από τη δυνατότητα έλεγχου μηχανών στο νέο οικιακό τεχνοποίτιο, έναν δυναμισμό επιτελούμενο σε έναν χώρο που παραδοσιακά συμβολίζει στερεοτυπικούς έμφυλους διαχωρισμούς (Castillo 2010:78). Η απόπειρα κατασκευής μιας γυναικείας υποκειμενικότητας με στοιχεία απελευθέρωσης, κοσμοπολίτικες επιρροές και περιοριστικούς φραγμούς συγχρόνως, αναδύεται δίπλα στη σταδιακή διαμόρφωση μιας αρσενικής υποκειμενικότητας που ενδεχομένως χάνει αρκετά στοιχεία από τον δυναμισμό και την αυτονομία του παρελθόντος. Το νέο αστικό μοντέλο του άντρα που ευρέως προβάλλεται μεταπολεμικά τον προσδένει με τον χώρο του οίκου⁶ και δη της κουζίνας όπως εξάλλου φαίνεται χαρακτηριστικά στα μοντέλα των εκθέσεων (ως μοντέλα επιστρατεύονται τόσο γυναίκες όσο και άντρες ηθοποιοί) και κυρίως στις διαφημίσεις της εποχής τις οποίες θα εξετάσουμε στη 2^ο μέρος .

Έτσι, αξιοποιώντας τις υπάρχουσες ακαδημαϊκές μελέτες το κέντρο πληροφόρησης των ΗΠΑ στη Φρανκφούρτη επεδίωκε μέσω της κατάλληλης ενημέρωσης και φυσικά μέσω της επαναληπτικής προβολής των αμερικανικών καταναλωτικών συνηθειών, να μετατοπίσει το ενδιαφέρον του κοινού από τη σφαίρα του ορθολογισμού που εστίαζε στην κάλυψη των βιολογικών αναγκών, σε ένα είδος διαμεσολαβημένης ανάγκης ή καλύτερα θα μπορούσαμε να πούμε σε ένα είδος δευτερογενούς επιθυμίας⁷.

κοινωνική, χωρική και χρονική απόσταση ανάμεσα στους παραγωγούς και στους καταναλωτές αυξάνεται. Επιπλέον, επισημαίνει ότι τα όρια ανάμεσα στους δύο αυτούς πόλους είναι διαπερατά καθώς υπάρχει ανάμεσα στα δύο είδη γνώσης αμοιβαία και διαλεκτική διάδραση (Appadurai, *The social life of things* 1986:41)

⁶ Σε ό,τι αφορά την ταύτιση του μεταπολεμικού μοντέλου του άντρα με τον χώρο του οίκου θα κάνουμε, συμπληρωματικά, μια μικρή αναφορά στην ανάλυση της Beatriz Preciado με τον τίτλο "Pornotopia". Έχοντας ως μελέτη περίπτωσης το περιοδικό Playboy η Preciado ερευνά την πρόσδεση της ερωτικής φαντασίωσης των αντρών με τον χώρο του οίκου μεταπολεμικά. Ενώ το ίδιο το περιοδικό αυτοπροβάλλεται ως ένα μέσο απόδρασης από το ασφυκτικό περιβάλλον των προαστίων, στην πραγματικότητα αναπαριστά απλά μια άλλη μορφή οικιακής ζωής. Το σπίτι του Hugh Hefner είναι το σπίτι των ονείρων του άντρα «playboy», το οποίο συν τοις άλλοις έχει προσεγμένο φουτουριστικό design και φυσικά όλες, της τελευταίας τεχνολογίας, συσκευές, που καθιστούν τον ιδιοκτήτη τον απόλυτο master του σπιτιού, καθώς τα πάντα ελέγχονται με το πάτημα ενός κουμπιού. Αν η πορνεία στον αστικό χώρο είναι συνυφασμένη με τους δρόμους της πόλης, το Playboy είναι συνυφασμένο με τον οικιακό χώρο και τη ζωή στα προάστια. Η νέα ερωτική φαντασίωση της «εποχής των προαστίων», είναι το κορίτσι της διπλανής πόρτας (Beatriz Colomina 2004:17)

⁷ Η έννοια της επιθυμίας κατέχει κεντρική θέση στην κοινωνιολογική θεωρία του Tarde. Σύμφωνα με τον Γάλλο κοινωνιολόγο, οι πρωταρχικές βιολογικές επιθυμίες του ανθρώπου (όπως για παράδειγμα

Η επιθυμία αυτή, μια επιθυμία, όπως είδαμε, γνώσης και κυριαρχίας, διαμορφώνεται και ενισχύεται προοδευτικά από τη συνεχή αλληλεπίδραση των υποκειμένων με τις «μηχανές επιθυμίας», την επαναληπτική προβολή τους σε διάφορα περιβάλλοντα και από τη διέγερση των αισθήσεων των υποκειμένων.

Η επαναληπτική διαδικασία συσχέτισης και αλληλεπίδρασης με τα gadgets της αμερικανικής κουζίνας (ηλεκτρικοί φούρνοι, ψυγεία, καταψύκτες κλπ), που υλοποιούνταν με το σχέδιο Μάρσαλ, στόχευε σε μια ριζική αλλαγή στις προτεραιότητες του μεταπολεμικού υποκειμένου, οι οποίες πλέον ιεραρχούνταν με κριτήριο μια ατομοκεντρική αίσθηση κυριαρχίας στο εσωτερικό του οίκου και ερμηνεύονταν με όρους οικονομικών εισοδημάτων, κατανάλωσης και φυσικά επιθυμιών (Castillo 2010:24).

Έτσι, σταδιακά μέσω των εκθέσεων και της πληροφορίας που αναδύονταν από αυτές, το υπεραντλαντικό σχέδιο ανασυγκρότησης της Ευρώπης στόχευε στη σύνδεση της κλιμακούμενης ιδιωτικής αφθονίας με κυβερνητικές πρακτικές που επικαλούνταν τις αξίες της ελευθερίας, έτσι τουλάχιστον όπως εκφραζόταν μέσα από τη δυνατότητα της ελεύθερης επιλογής των νέων καταναλωτικών προϊόντων (Castillo 2010:26). Μέσα από κατάλληλες πρακτικές πληροφόρησης που στηριζόταν κυρίως στην επανάληψη εικόνων σε διάφορα περιβάλλοντα⁸, η πολιτική των ΗΠΑ κατάφερε να κάμψει τις αρχικές αντιστάσεις και ενεργοποιώντας όπως προαναφέραμε δευτερογενείς, διαμεσολαβημένες επιθυμίες, να συμβάλει προς την κατεύθυνση δημιουργίας μιας ενότητας μεταξύ των ΗΠΑ και της Δυτ. Γερμανίας, αλλά και λοιπών ευρωπαϊκών χωρών, όπως θα δούμε στην πορεία, η συνοχή της οποίας εξασφαλιζόταν με ένα πυκνό δίκτυο οικονομικών δομών, κοινωνικών

η επιθυμία για τροφή, για την ένδυση, για κοινωνικές επαφές, για σεξουαλικές σχέσεις κλπ), μετασηματίζονται σε ένα δεύτερο είδος επιθυμίας, σε μια κοινωνική επιπόνηση, η οποία διαχέεται στον κοινωνικό ιστό (πχ μόδα, εθιστικές συμπεριφορές, τάσεις της αγοράς). Ο μετασηματισμός αυτός πραγματοποιείται μέσα από την επαφή με τις *desiring machines* (ο όρος από τον Deleuze : G. D. Guattari 1977: κεφ. 1) και ενεργοποιείται και ενισχύεται μέσω μιμητικών συμπεριφορών. Η διάχυση της κοινωνικά επιπονημένης επιθυμίας υπερβαίνει τους διπολικούς συσχετισμούς μεταξύ ατομικότητας και συλλογικότητας - και την αντίστοιχη ντετερμινιστική προσέγγιση του Durkheim - και επίσης προκαλεί την παραδοσιακή δυτική σκέψη, σύμφωνα με την οποία τα ορθολογικά δρώντα υποκείμενα εισέρχονται ελεύθερα και συνειδητά στις μεταξύ τους σχέσεις. Έτσι, η θεωρία του Tarde ξεκινά από την έννοια της επιθυμίας για να καταλήξει σε μια «υπνωτική», μιμητική συμπεριφορά που ασκεί κοινωνικό έλεγχο και στη διαμόρφωση ενός επιδημιολογικού κοινωνικού χώρου που δεν υπάγεται σε κάποια συγκεκριμένη, «εκ των άνω», καθοδήγηση (Sampson 2012: 24-27).

⁸ Αναφορικά με την προβολή οικιακών μοτίβων σε διάφορα περιβάλλοντα αναφέρουμε ως παράδειγμα την προβολή της ταινίας “*Productivity, Key to Plenty*”, η οποία προβλήθηκε μεταγλωττισμένη σε διάφορες χώρες και προέβαλε το ιδανικό του αμερικανικού προαστιακού σπιτιού με όλες του τις υλικές ανέσεις και τις συσκευές, συνδέοντας ειδικά τον χώρο της κουζίνας με τις προσδοκίες και τις επιθυμίες της νοικοκυράς (Castillo 2010:25).

μοτίβων και πολιτισμικών πρακτικών μέσω της ροής των τέχνηργων και της εικονικής αναπαραγωγής τους⁹. (Castillo 2010:33-34).



Germans waiting to tour the "America at Home" exhibit (1950). U.S. National Archives, Text Division, RG59 862A.191, Box 5225

Αν η δυτική Γερμανία ήταν ένα πείραμα που από την επιτυχία του έκβαση ή όχι θα κρινόταν η αποτελεσματικότητα του σχεδίου Μάρσαλ και της διάδοχής του - από το 1951 - Υπηρεσίας Αμοιβαίας Βοήθειας (Mutual Security Agency, MSA), αξίζει να επικεντρώσουμε την παρατήρησή μας και στην περιοχή της Αν. Γερμανίας προκειμένου να δούμε την έκταση της επιρροής του αμερικανικού σχεδίου πολιτισμικής ανασυγκρότησης αναφορικά με την αναμόρφωση του οικιακού χώρου.

Στις αρχές της δεκαετίας του '50 στην Αν. Γερμανία κάθε προσπάθεια εφαρμογής του μοντέρνου design για την ανοικοδόμηση της, ερχόταν σε σύγκρουση με την πρόθεση του κομμουνιστικού κόμματος που κινούνταν προς την κατεύθυνση εισαγωγής του σοσιαλιστικού ρεαλισμού από τη «μητρόπολη», τη Σοβιετική Ένωση. Σύμφωνα με τον Castillo, ο σοσιαλιστικός ρεαλισμός, αν επιχειρήσουμε να τον προσδιορίσουμε με όρους αισθητικής και εξουσίας, αποτελούσε το αντιθετικό δίπολο με τον εκμοντερνισμό της δυτικής Γερμανίας (Castillo 2010:46).

⁹ Θα μπορούσαμε να ισχυριστούμε ότι με το σχέδιο Μάρσαλ οριοθετούνταν η περιοχή εμπέλειας του υπεραντλαντικού δικτύου που περιγράφουμε. Σε αυτήν την περιοχή εντοπίζουμε διαστάσεις των παγκόσμιων πολιτικών ροών που μπορούμε να τις αποκαλέσουμε ως τεχνοτοπία (αφορούν την ταχύτατη διάδοση της τεχνολογίας διαμέσου διαφόρων ειδών συνόρων), ως επικοινωνιακά τοπία (αναφέρονται στη διασπορά των ηλεκτρονικών δυνατοτήτων για παραγωγή και διάδοση πληροφοριών) ακόμα και ως ιδεοτοπία (συνίστανται σε μια αλυσίδα από ιδέες και εικόνες, με πολιτικές συνδηλώσεις και ενίοτε εξουσιαστικές, που συμπεριλαμβάνουν τις έννοιες της ελευθερίας, της ευημερίας, της δημοκρατίας κλπ). Είναι απαραίτητο να επισημανθεί ότι τα «τοπία» αυτά δεν εκφράζουν αντικειμενικά δεδομένες σχέσεις και τα σχήματά τους είναι ρευστά και ακαθόριστα, ενώ η διαμόρφωση και πλοήγησή τους εξαρτάται από την εμπρόθετη δράση του κάθε επιμέρους δρώντος υποκειμένου (Appadurai 2014:57-61).

Παρά την ιδεολογική απόσταση, η συζήτηση περί αμερικανικού εκμοντερνισμού δεν άργησε να μεταφερθεί και στην Ανατολική Γερμανία. Ο «αμερικανικός τρόπος ζωής», που ευαγγελιζόταν μια παγκόσμια κοινότητα, αντιμετώπιστηκε αρχικά ως μια διεθνής γλώσσα με ισοπεδωτική δυναμική, που απειλούσε τις εθνικές πολιτισμικές παραδόσεις. Ως αντίδοτο στην απειλή του δυτικού φορμαλισμού προτάθηκε το σοσιαλιστικό ιδεώδες της «ομορφιάς» (καλαισθησίας) στον εσωτερικό σχεδιασμό. «Μια κουζίνα πρέπει πρωτίστως να είναι ένας όμορφος χώρος για τη νοικοκυρά και όχι ένα εργαστήριο, εφόσον μια σοσιαλιστική ρεαλιστική ομορφιά ουσιαστικά ισοδυναμούσε με την κοινωνική πρόοδο σε μια σοσιαλιστική κοινωνία». (ό.π. 54-56)

Ωστόσο, η στρατηγική πρακτική των αμερικανικών εκθέσεων θα μπορούσε και σε αυτήν την περίπτωση να συμβάλει προς την κατεύθυνση της διάχυσης του αμερικανικού τρόπου ζωής. Πιο συγκεκριμένα, η έκθεση με τον τίτλο “We Are Building a Better Life”, που πραγματοποιήθηκε στο δυτικό Βερολίνο το 1952, υπό την αιγίδα της Υπηρεσίας Αμοιβαίας Βοήθειας (MSA), αποδείχτηκε πως είχε μια ιδιαίτερα προπαγανδιστική δυναμική και στις δύο πλευρές του πορώδους, όπως φάνηκε, συνόρου. Παρά τα αυστηρά μέτρα της πολιτικής ηγεσίας του αν. Βερολίνου και τον φραγμό 200 περίπου δρόμων που οδηγούσαν στα όρια με το δυτικό Βερολίνο, περίπου το 40% από το μισό εκατομμύριο επισκεπτών της έκθεσης προερχόταν από το ανατολικό τμήμα. Οι επισκέπτες περιηγούμενοι τα εκθέματα μπορούσαν συγχρόνως να ενημερωθούν από τις ετικέτες τους για τη χώρα κατασκευής των προϊόντων (στην έκθεση δεν εισάγονταν όλα τα προϊόντα απευθείας από τις ΗΠΑ, αλλά κάποια από αυτά, ίσως και τα περισσότερα, κατασκευάζονταν σε ευρωπαϊκό έδαφος), για την τελική τιμή και τις ώρες εργασίας που απαιτούνταν από έναν εξειδικευμένο εργάτη προκειμένου να αγοράσει το προϊόν. Η τελευταία ειδικά πληροφορία αποτελούσε ουσιαστικά μια μετατόπιση της μαρξιστικής θεώρησης της υπεραξίας από την έννοια της παραγωγής στην έννοια της αγοράς (Castillo 2010: 67-69).

Το διεθνές στυλ λοιπόν της έκθεσης του 1952, ευαγγελιζόταν μια ομοιογενεποιημένη κοινότητα διαφορετικών εθνοτήτων - σε συνάρτηση με την εναρμόνιση στοιχείων από διαφορετικές χώρες που δημιουργούσαν ένα μωσαϊκό εκθεμάτων - η οποία θα μπορεί να έχει απρόσκοπτη πρόσβαση στα παραγόμενα αγαθά με βασικές πάντα προϋποθέσεις τις χαμηλότερες κατά το δυνατόν τιμές και την αύξηση των μισθών. Έτσι, η διεθνής γλώσσα της έκθεσης εναρμονιζόταν με μια τροπικότητα παραγωγής και κατανάλωσης που συνδιαμορφωνόταν με τη σφυρηλάτηση μιας διεθνούς μεσαίας τάξης. (Και σε αυτήν την περίπτωση ως θυμηθούμε την τάση του «τρίτου τρόπου», ή αλλιώς την «εστίαση στο κέντρο» η οποία είχε επικρατήσει στο δυτικό Βερολίνο μετά την επίδραση του αμερικανικού εκσυγχρονισμού, υποδηλωτική του αντίστοιχου πολιτικού κλίματος)(ο.π.: 69).

Έτσι, η έκθεση με τον τίτλο “we are building a better life”, που έντεχνα παρέφραζε το αντίστοιχο ανατολικό σλόγκαν “Hohere Arbeitsproduktivitat – Besser Leben” το οποίο στόχευε σε έναν εργατικό ακτιβισμό, εκτός από την καθαρά εμπορική της διάσταση είχε σαφώς και πολιτικό προσανατολισμό αποτελώντας ένα στρατηγικό όπλο της εξωτερικής πολιτικής των ΗΠΑ. Παρά το πλαίσιο του ψυχροπολεμικού ανταγωνισμού φιλοδοξία των υπευθύνων της έκθεσης ήταν η διάχυση της εικόνας του μεσοαστικού αμερικανικού σπιτιού να επηρεάσει την κομμουνιστική σφαίρα της Γερμανίας και να διεγείρει μέσω της πρόσληψης την επιθυμία για ένα υψηλότερο επίπεδο ζωής. Ο αμερικανικός εκμοντερνισμός θα μπορούσε δυνητικά να συμβάλει στην ανάδυση των αρχών μιας παγκόσμιας κουλτούρας μαζικής κατανάλωσης και στον σχηματισμό μιας ομοιογενούς πολιτισμικής και πολιτικής κοινότητας που εμφορούνταν από δημοκρατικά ιδεώδη (ό.π. 68-70).

Είναι σημαντικό να αναφέρουμε ότι η προπαγανδιστική πολιτική της MSA εστίαζε στον χώρο της κουζίνας και κυρίως στις οικιακές συσκευές οι οποίες ήταν τα μόνα αντικείμενα τα οποία εισάγονταν απευθείας από την αμερικανική ήπειρο και δεν κατασκευάζονταν σε ευρωπαϊκό έδαφος. Τα νέα gadgets μπορούσαν να μετατρέψουν τον χώρο της κουζίνας σε ένα αυτοματοποιημένο και μηχανοποιημένο περιβάλλον διεγείροντας την επιθυμία για την απόκτησή τους και στα δύο φύλα (ό.π.:78). Στο σημείο αυτό, θα πρέπει να σημειωθεί πως ως την συγκεκριμένη χρονική περίοδο η πιο δημοφιλής οικιακή συσκευή, αντικείμενο επιθυμίας και των δύο φύλων, ήταν το ψυγείο (το πλυντήριο και οι ηλεκτρικές σκούπες ερχόταν στη δεύτερη και τρίτη θέση αντιστοίχως). Τα μισά από τα νοικοκυριά την περίοδο του 1955 επιθυμούσαν την απόκτηση ενός ψυγείου, ένα στα δέκα ωστόσο μπορούσε οικονομικά να υποστηρίξει μια τέτοια αγορά.

Η υπόσχεση της απόκτησης ενός ψυγείου απηχούσε μεσοπολεμικές προτεραιότητες του τρίτου ράιχ περί απόδοσης υλικών αγαθών στους πολίτες, προτεραιότητες ωστόσο που είχαν ατονήσει λόγω του προσανατολισμού της βιομηχανίας προς την κατεύθυνση της στρατιωτικής επάρκειας ενόψει του πολέμου.(ό.π.:80).

Κατά συνέπεια, οι λευκές συσκευές των εκθεσιακών περιπτέρων «ξυπνούσαν» απωθημένες επιθυμίες και προκαλούσαν την αθρόα συγκέντρωση των Γερμανών τόσο του δυτικού όσο και του ανατολικού τμήματος της χώρας, διαμορφώνοντας σταδιακά τις νέες πειθαρχίες του σώματος και ρυθμίζοντας τις νέες θέσεις των μεταπολεμικών υποκειμένων (ό.π.: 82). Κάτω από αυτές τις συνθήκες, στο τέλος της δεκαετίας του 50, οι αρχιτέκτονες του κομμουνιστικού μπλοκ εγκαταλείπουν την πολιτική του σοσιαλιστικού ρεαλισμού για να επαναφέρουν έναν σοσιαλιστικό εκμοντερνισμό, με οικουμενικά πλέον χαρακτηριστικά, προκειμένου να ενισχύσουν τις εξαγωγές τους αντισταθμίζοντας, τουλάχιστον, το ισοζύγιο από τα εισαγόμενα προϊόντα της Δύσης.

Από την ανατολική γερμανική παράδοση οι μεταπολεμικοί σχεδιαστές θα υιοθετήσουν τις απλές γραμμές, επαναπροσδιορίζοντας την έννοια της ομορφιάς στα οικιακά αντικείμενα (η οποία αποτελούσε μια κεντρική σοσιαλιστική ρεαλιστική τάση) και εντοπίζοντας τη χρυσή τομή μεταξύ της διακοσμητικής υπερβολής και του ασκητικού ύφους, όπως φαίνεται χαρακτηριστικά και στη φωτογραφία που ακολουθεί. Η ποιότητα, η εγκράτεια και η καταλληλότητα αποτελούσαν επιπλέον βασικές αρχές του σχεδιαστικού κώδικα που σε συνδυασμό με το ιδεώδες της ομορφιάς επικύρωναν τη μοντερνιστική αναμόρφωση (ό.π.: 178-180). Επιπλέον, όπως αναφέρει χαρακτηριστικά και η Susan Reid, η απομάκρυνση από τα ασκητικά ιδεώδη του παρελθόντος και ο σταδιακός εκσυγχρονισμός των σοσιαλιστικών κοινωνιών εισήγαγε και μία αντίστοιχη τάση εξατομίκευσης υπονομευτική του κολεκτιβισμού και των διαμοιρασμένων αξιών που συνέιχαν το κοινωνικό σώμα (Reid 2017:19).



Εικόνα από δημόσια δημοσκόπηση του 1957 με τον τίτλο «ποιο δωμάτιο σας αρέσει περισσότερο;» το πρώτο απηχεί το στυλ του Gelsenkirchener Baroque, το δεύτερο την καθημερινή αισθητική ενός σπιτιού και το τρίτο απηχεί το πρότυπο της σοσιαλιστικής ρεαλιστικής ομορφιάς (international style design). Jahrbuch der Offentlichen Meinung, ed. Elisabeth Noelle and Erich Peter Neumann (Allensbach: Verlag für Demoskopie, 1957)



Source: *Everyday Aesthetics in the Modern Soviet Flat*, c. Susan E. Reid

Έτσι, με την κατασκευή και προώθηση ενός design παγκόσμιας πλέον κλάσης, οι κομμουνιστικές χώρες συζητούν πλέον με τους όρους της παγκόσμιας αγοράς, αποδομώντας το σταλινιστικό ιδεώδες της οικονομικής και πολιτισμικής αυτάρκειας. Το μετα-σταλινικό καθεστώς, υπό την καθοδήγηση του Khrushchev, επιδίδεται σε απόπειρες βελτίωσης του βιοτικού επιπέδου, προωθώντας το ιδανικό της ευημερίας, την ολοένα και αυξανόμενη εφαρμογή της τεχνολογίας στο εργασιακό περιβάλλον αλλά και στο σπίτι και τη μείωση των ωρών εργασίας ανά εβδομάδα. Τα καταναλωτικά αγαθά θεωρούνταν πλέον η προτεραιότητα στον οικονομικό σχεδιασμό και η κατά κεφαλήν κατανάλωση αυξανόταν ταχύτατα, διαμορφώνοντας προοδευτικά τη σοβιετική κοινωνία της μαζικής κατανάλωσης και μια νέα καταναλωτική υποκειμενικότητα (Reid 2017: 21). Μια νέα συνθήκη συγχρωτισμού των σοσιαλιστικών υποκειμένων με τα καπιταλιστικά καταναλωτικά υποκείμενα αρχίζει πλέον και διαμορφώνεται, επιβεβαιώνοντας τις κρίσιμες μεταβολές που χαρακτηρίζουν συνολικά τις βασικές πολιτικές στα κομμουνιστικά κράτη κατά την πρώτη μεταπολεμική δεκαετία (ό.π.: 173-174).

Το παράδειγμα της Ιταλίας

Το δεύτερο παράδειγμα στο οποίο θα σταθούμε προέρχεται από τον χώρο της Ιταλίας. Και σε αυτήν την περίπτωση η αμερικανοποίηση αποτέλεσε αναμφισβήτητο σημαντικό παράγοντα του μετασχηματισμού της χώρας αμέσως μετά τον 2^ο παγκόσμιο πόλεμο. Ένας πρωταρχικός παραλληλισμός με την περίπτωση της Γερμανίας αποτελεί το γεγονός πως παρά την αρχική αντίσταση στα αμερικανικά πρότυπα, η ιταλική κοινωνία πολύ σύντομα επέδειξε μια εντυπωσιακή προσαρμοστικότητα προς την κατεύθυνση της υβριδοποίησης των υπεραντλαντικών μοντέλων, η οποία και εδώ ήταν ιδιαίτερα εμφανής στην οικιακή σφαίρα, βασικό πεδίο της ευρύτερης πολιτισμικής καμπάνιας των ΗΠΑ η οποία ξεκίνησε μετά τον 2^ο παγκόσμιο πόλεμο (Scrivano 2005:317).

Θα μπορούσαμε να ισχυριστούμε πως η αμερικανική προπαγανδιστική πολιτική εκμεταλλεύτηκε ακριβώς το σημείο τομής κατά το οποίο η ιταλική κοινωνία διερχόταν από την αγροτική μορφή κοινωνικο-οικονομικής οργάνωσης στην αστική, στο ευρύτερο πλαίσιο της μεταπολεμικής ανασυγκρότησης της χώρας, που προωθούνταν από τη ρητορική του «εκσυγχρονισμού».

Μαρτυρίες πολιτών και φωτογραφικά ντοκουμέντα αμερικανικών αποστολών στη χώρα, (όπως για παράδειγμα της Διεύθυνσης Οικονομικής Συνεργασίας, ECA)¹⁰, κάνουν λόγο για τις σχεδόν «εξαθλιωτικές» συνθήκες διαβίωσης των κατοίκων ιδιαίτερα των νοτίων αγροτικών περιοχών, για τις ιδιαίτερα πενιχρές κατοικίες χωρίς βασικές παροχές (πχ ηλεκτρικό ρεύμα κλπ) και φυσικά χωρίς ίχνος οικιακών συσκευών. Το αρχειακό αυτό υλικό το οποίο συγκεντρώθηκε από την ECA και κυκλοφόρησε σε περιοδικά της εποχής όπως για παράδειγμα στο “Comunita”, το 1950 και στο “Settimana Incom”, ένα εβδομαδιαίο περιοδικό το οποίο προέβαλλε στιγμιότυπα των «επίκαιρων» του στα διαλείμματα προβολής κινηματογραφικών ταινιών, θα αποτελέσει αναμφισβήτητο σημείο αναφοράς για την προπαγανδιστική πολιτισμική πρακτική των ΗΠΑ, αναφορικά με την κατάδειξη της ραγδαίας πολιτισμικής αλλαγής στην οικιακή σφαίρα μετά από τη διάχυση των αμερικανικών προτύπων στη χώρα και την αντίστοιχη πρόσληψή τους (ό.π.: 318 -320).

Και σε αυτήν την περίπτωση οι ΗΠΑ επένδυσαν στη δημόσια έκθεση των αμερικανικών τέχνηρων. Για παράδειγμα στο αμερικανικό τμήμα, στην 9^η έκθεση Triennale στο Μιλάνο (Ninth Milan Triennale) το 1951, ανάμεσα στον οικιακό εξοπλισμό εκτίθενται μια ηλεκτρική κουζίνα με 4 εστίες και 2 διαφορετικές ηλεκτρικές σκούπες, ενώ 4 χρόνια αργότερα, το 1955, οργανώνεται μια έκθεση με νομαδικό σχεδόν χαρακτήρα, και με τον τίτλο “Main Street USA”, η οποία ταξιδεύει σε διεθνείς εμπορικές εκθέσεις, σε πόλεις όπως στο Παρίσι, στη Βαρκελώνη και φυσικά στο Μιλάνο αλλά και στο Μπάρι. Τα δύο πρότυπα, εν μέρει προκατασκευασμένα, σπίτια της έκθεσης, ήταν πλήρως εξοπλισμένα με κουζίνα, ψυγείο, πλυντήριο ρούχων και πιάτων και ένα ολοκληρωμένο σετ επιτραπέζιων σκευών. Το κοινό στο οποίο απευθύνονταν τα εν λόγω σπίτια ήταν κυρίως γυναικείο και η κυρίαρχη ρητορική που συνόδευε την αναπαραγωγή των εκθεσιακών εικόνων, πλέον, μέσω του Τύπου, επένδυε στην ελευθερία και στην ποιότητα ζωής που μπορούσε να προσφέρει αυτό το άρτια εξοπλισμένο νοικοκυριό στις γυναίκες (ό.π.:326-329).

¹⁰ Η Διεύθυνση Οικονομικής Συνεργασίας ήταν το όργανο που οι ΗΠΑ είχαν θεσμοθετήσει για τη διαχείριση της βοήθειας προς τις ευρωπαϊκές χώρες. Το 1951 επικεφαλής της Διεύθυνσης ήταν ο Paul Gray Hoffman, υποστηρικτής της πεποίθησης ότι το σχέδιο Μάρσαλ αποτελούσε ένα αναγκαίο εργαλείο μιας επιτυχούς πολιτικής στην αρένα των διεθνών σχέσεων, το οποίο θα μπορούσε αντίστοιχα να υπαγορεύσει στρατηγικές πρακτικές και για την εξωτερική πολιτική των ΗΠΑ στην Ασιατική ήπειρο (Σφήκας 2011:14).



Το 1957 η RCA/Whirlpool Miracle Kitchen εκτελεί την ευρωπαϊκή περιήγησή της ξεκινώντας από το Μιλάνο της Ιταλίας, μετά από αίτημα του U.S. Department of Commerce. Πηγή : Courtesy of Whirlpool Corporation

Ωστόσο, η διάχυση της εικόνας της αμερικάνικης οικιακής ζωής στην Ιταλία αναμετρήθηκε με αντίρροπες τάσεις στο εσωτερικό της χώρας. Για παράδειγμα η δημοσίευση της «Cornell kitchen», μιας μελέτης¹¹ που διεξήχθη από το Cornell University Housing Research Center και από το New York State College Of Home Economics, η οποία κυκλοφόρησε στον ιταλικό τύπο το 1952, προκάλεσε αμφιλεγόμενες αντιδράσεις στην Ιταλία μερικές από τις οποίες δεν ήταν ιδιαίτερα θετικές. Η πρόταση της «Cornell Kitchen» απορρίφτηκε με το επιχείρημα ότι δεν ήταν συμβατή με τα ιταλικά πολιτισμικά συμφραζόμενα και την ιταλική παράδοση του εκσυγχρονισμού ο οποίος, είχε τις ρίζες του στην περίοδο του μεσοπολέμου. Η επίκληση στο φασιστικό παρελθόν απεκδυόταν τις τραυματικές πολιτικές αναφορές και επένδυε στο πολιτιστικό του υπόβαθρο αντλώντας από τις φουτουριστικές διακηρύξεις περί ταχύτητας και μηχανοποίησης. Ωστόσο και παρά την αναβίωση στυλιστικών χαρακτηριστικών του προπολεμικού ιταλικού μοντερνισμού, τα νέα ιταλικά οικιακά πρότυπα στηρίζονταν σε πολλές αμερικανικές ιδέες οι οποίες ήταν ιδιαίτερα εμφανείς στις πλήρως εξοπλισμένες με οικιακές συσκευές κουζίνες ή στην πρόταση για ξεχωριστούς χώρους για φαγητό και υποδοχή καλεσμένων ή στο στεγασμένο γκαράζ (ό.π.:333-337).

¹¹ Εισηγητής της έρευνας που πιλοφορούνταν “the Cornell Kitchen”, ήταν ο Glenn H . Beyer, καθηγητής οικιακού design στο Cornell University. Η επί 6 χρόνια έρευνά του διεξήχθη σε 600 ιδιόκτητες φάρμες, σε 12 πολιτείες της αν. ακτής των ΗΠΑ από τις οποίες συνέλεξε στατιστικά στοιχεία σχετικά με το πώς χρησιμοποιούν τις κουζίνες τους, περισσότερες από 100.000 οικογένειες.

Κατά συνέπεια το μεταπολεμικό πρόγραμμα της ιταλικής οικιακής αναμόρφωσης προωθούσε κυρίως μεσοαστικά μοντέλα οικιακής ζωής που συνέπιπταν με τα αμερικανικά πρότυπα και απευθύνονταν κυρίως στο νέο εργατικό δυναμικό που σταδιακά έχει αρχίσει να διαμορφώνεται παράλληλα με τις διαδικασίες οικονομικού μετασχηματισμού της χώρας που συνόδευαν τη ραγδαία βιομηχανοποίηση της. Σε ένα εργατικό δυναμικό που προοδευτικά απομακρύνεται από τις αγροτικές μορφές οικονομίας και από ένα μοντέλο αυτονομίας και αυτάρκειας που χαρακτήριζε τις πρωιμότερες φάσεις του καπιταλιστικού συστήματος και εισέρχεται προοδευτικά, σε ένα σύστημα αναδυόμενων οικονομικών διεργασιών που δεν ανατροφοδοτείται πλέον από το στάδιο της παραγωγής αλλά από την πώληση και την αγορά, από την κατάλληλη διανομή των αγαθών και από τη σύσταση υπηρεσιών που συγκροτούνται από ομάδες, ιεραρχίες και μισθωτούς μάντζερς οι οποίοι δεν είναι πλέον απαραίτητο να έχουν μετοχικό κεφάλαιο στην επιχείρηση. Σε έναν νέου τύπου «εργάτη», του υπαλλήλου γραφείου (white collar man) ο οποίος είναι, πλέον, πλήρως εξαρτημένος από την επιχείρηση¹² (Belgrad, The 1950s and 1960s 2008: 233) και (Alfred D.Chandler 1992:131)

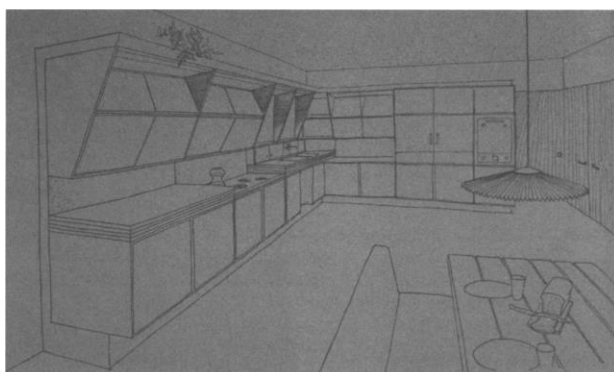

The 'Cornell Kitchen', 1952 [from Glenn H. Beyer (ed.), The Cornell Kitchen. Product design through research (Ithaca, NY 1952)]

¹² Την περίοδο μεταξύ του 1953 και του 1960 η βιομηχανική παραγωγή στην Ιταλία αυξήθηκε 89%, η παραγωγικότητα των εργατών σε 62% και το ακαθάριστο εγχώριο προϊόν σημείωσε αύξηση της τάξης του 6,3% ανά χρόνο. Οι αριθμοί αυτοί είναι ενδεικτικοί μιας αντίστοιχης γενικότερης τάσης αύξησης των καταναλωτικών αγαθών στον δυτικό κόσμο που συμβαδίζει με την επέκταση του διεθνούς εμπορίου. Συγχρόνως η περίοδος αυτή χαρακτηρίζεται από μια ραγδαία πολιτισμική αλλαγή, από μια αυξανόμενη ευημερία και από μια ανευ προηγούμενου πρόσβαση στα καταναλωτικά αγαθά (Scrivano 2005:320-321). Ο μετασχηματισμός αυτός καθιστά απαραίτητη τη στρατολόγηση διαχειριστικών ομάδων στο στάδιο της παραγωγής προκειμένου να γίνει η κατάλληλη διανομή των αγαθών στο εσωτερικό της χώρας αλλά και στο εξωτερικό. Το εταιρικό μοντέλο, όπως έχει επικρατήσει να ονομάζεται (ή αλλιώς ο διαχειριστικός καπιταλισμός) εμφανίζονται σχεδόν την ίδια ιστορική στιγμή στις ΗΠΑ και στην Ευρώπη και συμβάλλει δραστικά στη σταδιακή διαμόρφωση της μεσαίας αστικής τάξης (Alfred D.Chandler 1992: 198,147)

Ας επανέλθουμε όμως στο θέμα της αντίδρασης στα αμερικανικά οικιακά πρότυπα που αναφέραμε με αφορμή την πρόταση της “Cornell Kitchen”. Δεδομένων των αντιστάσεων του κοινού και λαμβάνοντας υπόψη το γεγονός πως οι ιδέες και τα μοντέλα που εισάγονται στη μεταπολεμική ιταλική κοινωνία από τις ΗΠΑ, αρχικά ασκούν μικρή επιρροή στην καθημερινότητα της ιταλικής κοινωνίας, η οποία φαίνεται να είναι προσκολλημένη σε προπολεμικές παραδόσεις, μεγάλες κατασκευαστικές εταιρίες, όπως οι UNRRA – CASAS και INA – CASA, χρηματοδοτούμενες από την Αμερική, προσαρμόζουν τα σχεδιαστικά τους μοτίβα σε ιταλικές οικιακές αρχιτεκτονικές παραδόσεις που είχαν εφαρμοστεί πριν από το 2^ο παγκόσμιο πόλεμο (ό.π.:321). Η συγκεκριμένη πρακτική του «οπισθοδρομικού εκσυγχρονισμού»¹³, (ο όρος δανειζόμενος από τον Klaus Dorre), όπως θα μπορούσαμε ενδεχομένως να τη χαρακτηρίσουμε, μας παραπέμπει στην αντίστοιχη μεταπολεμική γερμανική τάση του μινιμαλισμού, όσον αφορά στο οικιακό design, μια πρακτική η οποία όπως είδαμε προσέβλεπε στο παρελθόν, καθώς αποτελούσε το αμάλγαμα της κληρονομιάς του μεσοπολεμικού μοντερνισμού της Δημοκρατίας της Βαϊμάρης και του discourse του μεταπολεμικού αμερικανικού εκμοντερνισμού (Castillo 2010:8). Με βάση τα παραπάνω θα μπορούσαμε στο σημείο αυτό να υποστηρίξουμε πως το υβριδοποιημένο προϊόν του μεταπολεμικού οικιακού design ήταν το αποτέλεσμα μιας προσαρμοστικής διαδικασίας η οποία διαμορφωνόταν από «κάτω προς τα πάνω» (υιοθετώντας τις επικρατούσες τάσεις του «χειραφετημένου πολίτη – καταναλωτή» - και τα πολιτισμικά πλαίσια μέσα στα οποία αυτές εγγράφονται - και παράλληλα από «πάνω προς τα κάτω» (ό.π.: 21).

Έτσι, ο ιταλικός μεταπολεμικός εκσυγχρονισμός μοιραζόταν κοινά στοιχεία με τη προγενέστερη μεσοπολεμική περίοδο, παρά το γεγονός ότι ο δημόσιος πολιτικός Λόγος διακήρυττε τη ρήξη με το φασιστικό παρελθόν, αναζητώντας σε αυτήν στοιχεία συνοχής και νομιμοποίησης της εξουσίας του (Scrivano 2005:323). Το μεταπολεμικό οικιακό design, όπως και το αντίστοιχο γερμανικό, κάνουν επίκληση σε ένα φουτουριστικό κοινοτικό μέλλον κοιτώντας στο παρελθόν σε μια συνθήκη συγχρονίας μη ταυτόχρονων στρωμάτων τάξης και ηγεμονίας.

¹³ Με τον όρο «οπισθοδρομικός εκσυγχρονισμός» ο Klaus Dorre περιγράφει τη μετασχηματιστική στρατηγική της «επιτυχημένης αποτυχίας» (successful failure) του καπιταλισμού. Η σχετική σταθερότητα του καπιταλιστικού μηχανισμού στηρίζεται στη συγχρονία μη ταυτόχρονων στρωμάτων τάξης και χρόνου. Θεσμοί του παρελθόντος, τύποι παραγωγής, σχήματα δράσης και σκέψης που έχουν τις ρίζες τους σε προηγούμενες φάσεις της ιστορίας, όπως για παράδειγμα, στον καπιταλισμό της φασιστικής περιόδου, ή, όπως στην περίπτωση της αν. Γερμανίας, στον γραφειοκρατικό σοσιαλισμό της περιόδου του μεσοπολέμου, αποτελούν δομικές συνάφειες του συστήματος. Έτσι παλαιότεροι κοινωνικοί σχηματισμοί, μετασχηματίζονται και ανασχηματίζονται για να ενταχθούν σε νέα χωροχρονικά πλαίσια (Dorre 2011: 83).

Η αμερικανική πολιτισμική ηγεμονία κατά συνέπεια, μορφοποιείται μέσα από μια μετασχηματιστική δυναμική διαδικασία στον πυρήνα της οποίας βρίσκονται ήδη υπάρχουσες ευρωπαϊκές κοινωνικές δομές, θεσμοί, εννοιολογήσεις του οίκου και υλικές του συνδηλώσεις (ό.π.:324).

Στο σημείο αυτό αξίζει να αναφερθούμε και στην ταχύτητα της διάδοσης και της κυκλοφορίας του αμερικανικού παραδείγματος της οικιακής ζωής, το οποίο σταδιακά μετασχηματίζει τον ιταλικό οικιακό χώρο. Κομβική σημασία για την επιτάχυνση της παραπάνω διαδικασίας είχε η διόγκωση του περιοδικού τύπου και η μαζικοποίησή, μετά το 1954, της τηλεθέασης. Ειδικότερα στην περίπτωση του περιοδικού τύπου, τα «ομοιώματα» των σπιτιών και των μοντέρνων οικιακών συσκευών που τα συνοδεύουν, κυκλοφορούν και αναπαράγονται ευρέως σε περιοδικά και βιβλία της εποχής, τόσο σε αυτά που η θεματική τους αφορά αποκλειστικά και μόνο το οικιακό design και ενδεχομένως απευθύνονται σε ένα εξειδικευμένο κοινό (όπως το περιοδικό *Domus*), όσο και σε ευρύτερης κυκλοφορίας γυναικεία περιοδικά που η αναγνωστική τους εμβέλεια αφορά τα μεσαία και χαμηλά κοινωνικά στρώματα. Η παρουσία του οίκου σε πολλαπλά περιβάλλοντα συνέβαλε ουσιαστικά στη διαμόρφωση μιμητικών τάσεων και στη σταδιακή παγίωση συγκεκριμένης συμπεριφοράς ανάμεσα στις ιταλικές οικογένειες. Έτσι λοιπόν, οι εισαγόμενες οικιακές ιδέες και το συνεπακόλουθο life style αποδείχτηκαν καθοριστικής σημασίας αναφορικά με την ανάπτυξη των κοινωνικών και πολιτισμικών προσδοκιών της ιταλικής κοινωνίας (ό.π.:325-335).

Ωστόσο, και παρά την αυξανόμενη εμβέλεια της κυκλοφορίας, η αναπαραγωγή του αμερικανικού οικιακού παραδείγματος και κατά επέκταση η διάχυση της εικόνας του σπιτιού και των συνδηλώσεών του, δεν συνέβαλε σημαντικά στη βελτίωση της καθημερινής οικιακής πραγματικότητας, εφόσον το μεγαλύτερο ποσοστό του πληθυσμού εξακολουθούσε να ζει σε συνθήκες φτώχειας, απέχοντας κατά πολύ από την αντίστοιχη αμερικανική κοινωνικο – οικονομική ανάπτυξη (ό.π.:325). Περισσότερο μάλλον θα υποστηρίζαμε ότι συνέδραμε προς την κατεύθυνση του μετασχηματισμού και της χειραγώγησης των επιθυμιών. Αντλώντας από τον Paolo Scrivano θα μπορούσαμε να ισχυριστούμε πως το μεταπολεμικό αμερικανικό σχέδιο του ανασχηματισμού και του εκσυγχρονισμού της ιταλικής κοινωνίας λειτουργούσε περισσότερο ως ένας παράγοντας ενεργοποίησης των επιθυμιών που κινούνταν σε ένα πολιτισμικό πλαίσιο, οι οποίες είχαν εν δυνάμει διαμορφωθεί ήδη από την περίοδο του μεσοπολέμου και που μπορούσαν πλέον να πραγματοποιηθούν στο μεταπολεμικό σκηνικό (ό.π.:322). Η ενδυνάμωση της επιθυμίας μοιάζει να αποτελεί τον βασικό συνεκτικό παράγοντα του νέου project - της αναμόρφωσης του οικιακού χώρου και δη του χώρου της κουζίνας - που επιχειρείται στον ευρωπαϊκό χώρο, και όχι τόσο η δυνατότητας υλοποίησής του.

Όπως και στην περίπτωση της Γερμανίας, παρόλο που ο αμερικανικός εκσυγχρονιστικός σχεδιασμός συναντούσε αντιστάσεις, αυτές σίγουρα δεν οδήγησαν στην απόρριψή του. Η συμφιλίωση του εκσυγχρονισμού της οικιακής σφαίρας με την πολιτισμική αντίσταση σε αυτόν, ή καλύτερα η διασταύρωση των αντιθετικών τροχιών, οδήγησε σε έναν συγκερασμό, σε μια προσαρμογή στην οποία ήταν εγγεγραμμένα στοιχεία του αμερικανικού μοντερνισμού αλλά και το εθνικό τοπικό στοιχείο. Μέσα σε αυτό το πλαίσιο προσαρμογής, η ιταλική αρχιτεκτονική κουλτούρα ριζοσπαστικοποιήθηκε, και το ιδεώδες της ιταλικής οικιακής ζωής καθιερώθηκε ως ένα σύμβολο της μετα – φασιστικής προόδου και ευημερίας (ό.π.:337-338).

.....

Φυσικά η αμερικανική ποπ κουλτούρα και το φαινόμενο του αντι – αμερικανισμού δεν επηρέασε με τον ίδιο τρόπο όλες τις χώρες της δυτικής Ευρώπης. Η Μ. Βρετανία για παράδειγμα μεταπολεμικά επαναπροσδιορίζει την έννοια του οίκου, δείχνοντας μια σχετική ανεκτικότητα στις αμερικανικές πολιτισμικές επιρροές και αναπτύσσοντας μια ιδιαίτερη σχέση με τις ΗΠΑ. Το έντονο μεταναστευτικό ρεύμα προς τις ΗΠΑ, η κοινή γλώσσα που σαφώς διευκολύνει τη μετάδοση και αφομοίωση των πολιτισμικών προϊόντων αποτελούν βασικούς παράγοντες που συνδράμουν προς την κατεύθυνση της ταχύτερης αμερικανοποίησης και διεύθυνσης του αμερικανικού οικο – κεντρικού μοντέλου και συγχρόνως υποθάλλουν τη διαφοροποιημένη στάση της Μεγάλης Βρετανίας στον ευρωπαϊκό ηπειρωτικό χώρο, καθώς ο αντιαμερικανισμός δεν είχε τις έντονες εκφάνσεις που ενδεχομένως παρατηρούνταν σε άλλες ευρωπαϊκές χώρες, όπως για παράδειγμα στην Ιταλία και στη Γερμανία (Stephan 2006:8).

Στη Γαλλία αντίθετα, ο αντιαμερικανισμός υπήρξε ιδιαίτερα έντονος, ενώ και σε αυτήν τη χώρα όπως και στην Ιταλία η αριστερά προσέβλεπε όχι στις ΗΠΑ αλλά στην στήριξη του ανατολικού μπλοκ ή τουλάχιστον στην εκδοχή της σοσιαλδημοκρατίας προκειμένου να επιτευχθεί κοινωνική ανάκαμψη (ό.π. 9). Οι ρίζες του αντιαμερικανικού κλίματος ανιχνεύονται ήδη από τον 18^ο αι., ενώ εκφάνσεις του παρατηρούμε στο πεδίο της πολιτικής, της διπλωματίας και της διανοήσης (ας αναφέρουμε χαρακτηριστικά τα ονόματα των Tocqueville, Stendhal, Valery, Sartre και πολλών άλλων συγγραφέων, ιστορικών και φιλοσόφων οι οποίοι τροφοδοτούσαν την αντιαμερικανική παράδοση ήδη από τις απαρχές δημιουργίας του γαλλικού κράτους). Θα μπορούσαμε ωστόσο να παρατηρήσουμε και την εξής ιδιαιτερότητα έως παραδοξότητα στις σχέσεις μεταξύ της Γαλλίας και των ΗΠΑ.

Ενώ από τη μια υπήρχε μια μακρά αντιαμερικανική παράδοση, από την άλλη δεν μπορούμε να παραβλέψουμε μια εξίσου μακρά ιστορία ειρηνικών και φιλικών σχέσεων ανάμεσα στις δύο χώρες. Όπως εύστοχα παρατηρεί ο Philippe Roger: εάν ο αντιαμερικανισμός εξακολουθεί να υπάρχει είναι ακριβώς επειδή αποτελεί μια αντίδραση απέναντι σε έναν γαλλικό «αμερικανισμό». Συμπληρωματικά, αν στηριχτούμε στο παράδειγμα του Sartre για τον αντισημιτισμό θα μπορούσαμε να αναλογικά να ισχυριστούμε πως αν δεν υπήρχε η Αμερική ο ίδιος ο αντιαμερικανισμός θα έπρεπε να την επινοήσει. Ο γαλλικός αντιαμερικανισμός επομένως αυτοανατροφοδοτείται σαν ένα είδος αυτοεκπληρούμενης προφητείας.

Στη μεταπολεμική περίοδο το αντιαμερικανικό κλίμα είχε ήδη τροφοδοτηθεί από τη στιγμή που η Ουάσιγκτον επεδίωξε τη συνεργασία με το καθεστώς της Vichy, ουσιαστικά μέχρι το 1944, οπότε και αναγνωρίζει επίσημα την κυβέρνηση De Gaulle, ενώ λίγα χρόνια αργότερα, και συγκεκριμένα το 1949, οι επίσημοι εκπρόσωποι της ECA απείλησαν με παρακράτηση κονδυλίων έπειτα από διαφωνία τους με την Τέταρτη Γαλλική Δημοκρατία αναφορικά με τους ρυθμούς εκσυγχρονισμού της χώρας. Την ίδια πάντα περίοδο οι ΗΠΑ αποτελούσαν αποδέκτη αρνητικής κριτικής και στον πολιτισμικό τομέα όπως φαίνεται από τις θέσεις του Sartre ο οποίος περιέγραφε τα εισαγόμενα πολιτισμικά προϊόντα ως : «βίδες, τεχνητά κατασκευασμένα αγαθά και κονσερβοποιημένους χυμούς φρούτων». Στο ίδιο πλαίσιο κινούνταν και η κριτική του Albert Camus, ο οποίος το 1946, έπειτα από επίσκεψή του στις ΗΠΑ στηλίτευε το έντονο κλίμα εμπορευματοποίησης έτσι όπως εκφραζόταν κυρίως μέσα από τον μηχανισμό της διαφήμισης, σε κάθε έκφανση της οποίας ήταν ιδιαίτερα έντονη η παρουσία του έθνους- κράτους. Αναμφισβήτητα υπήρχαν και πτυχές της αμερικανικής κουλτούρας οι οποίες αντιμετώπισαν την αποδοχή των κύκλων της γαλλικής διάνοησης, όπως για παράδειγμα η τζαζ μουσική, ενώ παράλληλα η θετική πρόσληψη κάποιων ταινιών του Hollywood ή της ραπ μουσικής οφειλόταν στον ανατρεπτικό ή επαναστατικό τους χαρακτήρα, ενισχύοντας με αυτό τον τρόπο τα ήδη διαμορφωμένα αρνητικά στερεότυπα για την κυρίαρχη αμερικανική κουλτούρα (Golsan 2006: 44-54).

Ωστόσο, παρά τις αντιστάσεις και την αντιπαράθεση της πολιτισμικής παράδοσης της Γαλλίας με το εικονικό σύμβολο του cowboy, που αντιπροσώπευε τη θεωρούμενη κατώτερη πολιτισμική παράδοση των ΗΠΑ - σύμφωνα πάντα με τη κυρίαρχη ρητορική – η είσοδος των πολιτισμικών προϊόντων των ΗΠΑ από την μεταπολεμική ήδη περίοδο μέχρι και τη μεταψυχροπολεμική (ας εστιάσουμε για παράδειγμα στην Disneyland, στην αλυσίδα των Mc Donald's ή και στην Pizza Hut), αποτελούν αναμφισβήτητα δείκτες της προσαρμογής που επετεύχθη στη χώρα πάρα τις αντιτιθέμενες τάσεις εντός της (Stephan 2006: 9).

Συμπερασματικά, λαμβάνοντας υπόψη την περίπτωση της Γερμανίας και της Ιταλίας αλλά και των άλλων ευρωπαϊκών χωρών, η διάχυση των αμερικανικών πολιτισμικών προϊόντων και δη των οικιακών τέχνηργων και των συνδηλώσεών τους στον ευρωπαϊκό δημόσιο χώρο θα μπορούσε να χαρακτηριστεί ως μια ριζωματική σχέση στηριζόμενη σε ένα υπεραντλαντικό δίκτυο πολιτισμικών ανταλλαγών. Η ριζωματική αυτή σχέση εξοικείωσε τους Ευρωπαίους με διάφορες πτυχές του αμερικανικού τρόπου ζωής σε τέτοιο βαθμό που θα μπορούσαμε να μιλήσουμε για αμερικανοποίηση των ευρωπαϊκών επιθυμιών. Τα πολιτισμικά προϊόντα των ΗΠΑ διέσχιζαν εθνικά σύνορα και φραγμούς και κατελάμβαναν τον δημόσιο χώρο της Ευρώπης συνιστώντας ένα διεθνή κώδικα και διαμορφώνοντας το αμερικανικό φαντασιακό. Ωστόσο, το πολιτισμικό τοπίο της Ευρώπης δεν μετασχηματιζόταν με τρόπο που θα μας επέτρεπε να μιλήσουμε για τη διαμόρφωση μιας κοινής ευρωπαϊκής ταυτότητας με άξονα την εισρέουσα κουλτούρα των ΗΠΑ. Περισσότερο μάλλον οι μετασχηματισμοί αφορούσαν ένα είδος πολιτισμικού συγκρητισμού, επιβεβαιώνοντας μια δημιουργική διαπλοκή των στοιχείων της αμερικανικής κουλτούρας με τα ευρωπαϊκά συμφραζόμενα (Kroes 2006: 346-348).

Εξάλλου, όπως ήδη ανιχνεύσαμε στα παραδείγματα των χωρών που παραθέσαμε, η τεχνοπολιτισμική διείσδυση των ΗΠΑ στην Ευρώπη, εκδηλωνόταν με διαφορετικό τρόπο σε κάθε χώρα ανάλογα με τις εκάστοτε συνθήκες, παρά την ύπαρξη κοινών μοτίβων. Το πολιτισμικό αυτό «άνοιγμα» στον δημόσιο χώρο της Ευρώπης που συμβάλλει στην ανοικοδόμηση της υπεραντλαντικής κοινότητας, που αρχίζει με το τέλος του 2^{ου} παγκοσμίου πολέμου, σταματά το 1990, με την κατάρρευση της Σοβ. Ένωσης οπότε και πλέον η Αν. Ευρώπη υποδέχεται ανεμπόδιστα τα πολιτισμικά προϊόντα της Δύσης (Stephan 2006:13).

Ροϊκές συμπλέξεις

Με αφορμή τα παραδείγματα των εκθέσεων των αμερικανικών προαστιακών σπιτιών και του οικιακού εξοπλισμού τους στη Γερμανία και στην Ιταλία, στο πλαίσιο των σχεδίων ανασυγκρότησης της μεταπολεμικής Ευρώπης, θα επικεντρώσουμε την παρατήρησή μας στις ροές, εστιάζοντας στην έννοια της κινητικότητας και μιας ενδεχομένως πρώιμης πολυτοπικότητας. Θα επιχειρήσουμε να παρατηρήσουμε τις νέες θέσεις των υλικών τεχνολογικών αντικειμένων, και των υποκειμένων που κινούνται γύρω από αυτά. Πιο συγκεκριμένα, τα εκθεσιακά αμερικανικά μοντέλα των σπιτιών, λειτουργούν ως πλατφόρμες που διασχίζουν διαπολιτισμικά σύνορα.

Ο οικιακός χώρος λειτουργεί ως μια κινούμενη εικόνα, αποκωδικοποιημένη, σε ένα μεταφορικό, φανταστικό επίπεδο, που διαρρηγνύει σύνορα και φραγμούς. Παρατηρώντας το «ταξίδι» των προαστιακών σπιτιών και του οικιακού εξοπλισμού τους στους εκθεσιακούς χώρους, σε διάφορες χώρες της Ευρώπης, ουσιαστικά ακολουθούμε τη ροή και τη διασπορά των τέχνηργων, της εικόνας και της πληροφορίας που τη συνοδεύει. Το αμερικανικό μεσοαστικό προαστιακό σπίτι αποκωδικοποιείται, αποκτά εικονική διάσταση και πηγαίνει το ίδιο προς τους πιθανούς αποδέκτες του. Τα ίδια τα τέχνηργα αλλά και οι εικόνες τους διαρρηγνύουν τα φυσικά όρια δημιουργώντας νέους φανταστικούς χώρους σε μια νέα διαπολιτισμική συνθήκη στην οποία υποκείμενα και τέχνηργα αλληλεπιδρούν.

Με βάση τα παραπάνω θα μπορούσαμε να ισχυριστούμε ότι με το σχέδιο Μάρσαλ οριοθετείται η περιοχή εμβέλειας ενός υπεραντλαντικού δικτύου που διαμορφώνεται μεταπολεμικά. Σε αυτό το σημείο θα αντλήσουμε από τον Arjun Appadurai, ο οποίος, επιδιώκοντας να περιγράψει τον ευρύτερο χώρο των παγκόσμιων πολιτισμικών αλληλεπιδράσεων, εστιάζει στις διαστάσεις των ροών οι οποίες σχηματίζουν διάφορους τύπους τοπιών και φανταστικών χώρων. Θα σταθούμε ιδιαίτερα στα τεχνοτοπία (αφορούν την ταχύτατη διάδοση της τεχνολογίας διαμέσου διαφόρων ειδών συνόρων), στα επικοινωνιακά τοπία (αναφέρονται στη διασπορά των ηλεκτρονικών δυνατοτήτων για παραγωγή και διάδοση πληροφοριών) και στα ιδεοτοπία (συνιστούν μια αλυσίδα από ιδέες και εικόνες, με πολιτικές συνδηλώσεις και ενίοτε ιεραρχικές, που συμπεριλαμβάνουν τις έννοιες της ελευθερίας, της ευημερίας, της δημοκρατίας κλπ). Είναι απαραίτητο να επισημανθεί ότι τα «τοπία» αυτά δεν εκφράζουν αντικειμενικά δεδομένες σχέσεις και τα σχήματά τους είναι ρευστά και ακαθόριστα, ενώ η διαμόρφωση και πλοήγησή τους εξαρτάται από την εμπρόθετη δράση του κάθε επιμέρους δρώντος υποκειμένου (Appadurai 2014:57-61). Η αστάθεια και η ρευστότητα ήταν εμφανείς στο αποτέλεσμα της διάχυσης των τεχνοπολιτισμικών ροών στον ευρωπαϊκό χώρο καθώς συνέτειναν περισσότερο προς μια διαδικασία υβριδοποίησης, όπως είδαμε, παρά ομοιογενοποίησης.¹⁴ Για αυτό η νέα παγκόσμια πολιτισμική οικονομία δεν θα πρέπει να αντιμετωπίζεται με τους όρους των υπαρχόντων μοντέλων κέντρου – περιφέρειας αλλά ως μια περίπλοκη διαδικασία με αλληλοεπικαλύψεις και αποδιαρθρώσεις που είναι πρωτίστως προϊόν της αντιπαλότητας μεταξύ ομοιομορφίας και διαφοράς(ό.π.:70).

¹⁴ Χρησιμοποιούμε τον όρο υβριδοποίηση και όχι ομοιογενοποίηση. Το επιχείρημα περί ομοιογενοποίησης αποτυγχάνει να συνυπολογίσει ότι αμέσως μόλις οι δυνάμεις που προέρχονται από τις διάφορες μητροπόλεις εισάγονται σε νέες κοινωνίες συνήθως ιθαγενεοποιούνται (Appadurai 2014:55) (πχ στα παραδείγματα με τα αρχιτεκτονικά στυλ που είδαμε στον χώρο της κουζίνας)

Ο υπεραντλαντικός χώρος που διαμορφώνεται μεταπολεμικά λοιπόν, δομείται στη βάση ενός μηχανισμού συνεχών αποδιαρθρώσεων και νέων προσαρμογών και είναι συνδεδεμένος με υποκείμενα, τεχνολογικούς μηχανισμούς και τέχνηρα, με πολιτισμικά αγαθά, με τις εικόνες και την πληροφορία που αναδύεται από αυτές, με ιδέες κλπ, δημιουργώντας ένα δίκτυο που οικοδομείται στη βάση των ροών και της κινητικότητας. Στη συνέχεια, θα επιχειρήσουμε να δούμε πως αυτό το εκτατικό, πλέον, δίκτυο των αλληλοσυνδεόμενων τόπων συγκροτεί τις ακτίνες του, εστιάζοντας στις ροές των τέχνηργων (αλλά και σε μεγαλύτερης κλίμακας τεχνολογικές εφαρμογές) και των υποκειμένων μέσα στα αναδυόμενα τεχνοτοπία, σε μια συνθήκη όπου τα όρια πλέον μεταξύ του φαντασιακού και του πραγματικού αρχίζουν και γίνονται δυσδιάκριτα.

Με βάση τις παραπάνω θέσεις θα μπορούσαμε να υποστηρίξουμε πως μεταπολεμικά ο αμερικανικός και ο ευρύτερος ευρωπαϊκός χώρος αναδιοργανώνεται μέσα από δύο συμπληρωματικές διαδικασίες οι οποίες βασίζονται σε ένα δίκτυο διασποράς και συγκέντρωσης. Σε εθνικό επίπεδο (και εδώ αναφερόμαστε στις ΗΠΑ) η διασπορική τάση γίνεται εμφανής στον αποκεντρωμένο χαρακτήρα των τεχνολογικών εφαρμογών, όπως για παράδειγμα στο νέο σύστημα του αυτοκινητόδρομου¹⁵ (highway system), στην ευρεία εμβέλεια τηλεοπτική μετάδοση μέσω της τηλεόρασης, που αποκτά πλέον μαζικό χαρακτήρα, στην επιταχυνόμενη προαστικοποίηση του οικιστικού περιβάλλοντος, στη διασπορά των μέσω παραγωγής κλπ, που σαφώς καταδεικνύουν τις νέες κατευθυντήριες τάσεις (Beatriz Colomina 2004:194-197).

¹⁵ Η ιδέα για το διαπολιτειακό σύστημα αυτοκινητόδρομου τέθηκε αρχικά σε δύο εκθέσεις προς το Κογκρέσο που τιλοφορούνταν Toll Roads and Free Roads (1939) και Interregional Highways (1944). Η πρόταση του 1939 αφορούσε την κατασκευή ενός συστήματος διαπεριφερειακού αυτοκινητόδρομου, με συνδέσεις διαμέσου και γύρω από τις πόλεις για να ανταποκριθεί στις απαιτήσεις της εθνικής άμυνας σε περίπτωση πολέμου και στις ανάγκες μιας ομαλής κυκλοφορίας σε καιρό ειρήνης. Στις 22 Φεβρουαρίου του 1955 ο πρόεδρος Dwight D. Eisenhower θα υποστηρίξει στο Κογκρέσο ότι « η ενότητά μας ως έθνος εξαρτάται από τις εξατομικευμένες και εμπορικές κινήσεις πάνω σε ένα τεράστιο σύστημα διασυνδεόμενων αυτοκινητόδρομων που διασταυρώνουν τη χώρα και που συνδέουν τα εθνικά μας σύνορα με φιλικούς γείτονες στον Βορρά και στον Νότο». Το εγχείρημα εν τέλει θα υλοποιηθεί το 1956.

(<https://www.fhwa.dot.gov/infrastructure/50interstate.cfm>)

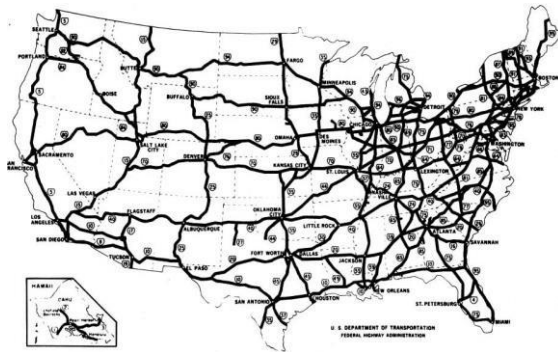

Σε διεθνικό, υπερατλαντικό επίπεδο ο φυγόκεντρος και συνάμα διασπορικός χαρακτήρας των ροών γίνεται σαφής μέσα από τα παραδείγματα της δημοσιοποίησης και της διασποράς του αμερικανικού οικιακού χώρου που επιλέξαμε να παραθέσουμε και τα οποία προέρχονται από το οικονομικό πρόγραμμα ανόρθωσης της μεταπολεμικής Ευρώπης μέσω του σχεδίου Μάρσαλ. Το αμερικανικό σώμα διευρύνεται σε ένα ενοποιημένο ηπειρωτικό και διηπειρωτικό σύστημα μέσα από τον επαναπροσδιορισμό της καθημερινότητας και δη της οικιακής ζωής, χαράσσοντας έναν φανταστικό χώρο, από ηπειρωτικά και διηπειρωτικά δίκτυα, (Beatriz Colomina 2004:194) που υπόκειται σε μια δυναμική, παραγωγική και αναπαραγωγική πρακτική δημιουργίας νέων τύπων κοινωνικοποίησης και «κοινοκτημοσύνης». Η διάχυση του οικιακού τεχνοποτίου τόσο εντός της αμερικανικής ηπείρου (το θέμα αυτό θα αναλυθεί διεξοδικότερα στο 2^ο μέρος) όσο και σε υπεραντλαντικό επίπεδο λειτουργεί ως μια διαδικασία επικοινωνίας προς την κατασκευή μιας νέας μορφής υβριδοποιημένης κοινότητας.

Η περίπτωση ειδικά του διαιρεμένου Βερολίνου αποτελεί ένα χαρακτηριστικό παράδειγμα πειραματικής σχεδόν εφαρμογής του τρόπου με τον οποίο η καθημερινή ζωή μπορεί και διεξάγεται στο χώρισμα, στα ψυχροπολεμικά δίπολα, και του τρόπου με τον οποίο τα σύνορα μπορούν να καταστούν πορώδη, καταλυόμενα από την προπαγάνδα και από το διαπερατό της πληροφορίας, συντείνοντας προς την κατεύθυνση μιας εν δυνάμει «ομοιογενοποιητικής», «ενοποιητικής» διαδικασίας.

Μια ένδειξη για τη μετασχηματιστική δυναμική των αμερικανικών τέχνηργων προς την κατεύθυνση της διαμόρφωσης των ροών των υποκειμένων και του συνακόλουθου σχηματισμού ενός είδους συλλογικότητας, παρέχουν τα δημοσιεύματα του Τύπου της εποχής, τα οποία συνοδεύονταν και από αντίστοιχο φωτογραφικό υλικό. Τα συγκεκριμένα δημοσιεύματα αναφέρονταν στην αθρόα προσέλευση μελών της κομμουνιστικής νεολαίας του Βερολίνου (Freie Deutsche Jugend FDJ) στις εκθέσεις που προωθούσε το σχέδιο Μάρσαλ.

Ένα γεγονός που σαφέστατα προκάλεσε την άμεση αντίδραση της πολιτικής ηγεσίας του Αν. Βερολίνου, η οποία προέβη σε αυστηρότερους περιορισμούς αναφορικά με τη διάδραση και επικοινωνία με το δυτικό τμήμα της πόλης.



Μέλη της FDJ παρελαύνουν με το σύνθημα «υπερασπίστε την εθνική μας πολιτιστική κληρονομιά από την αμερικανική πολιτισμική βαρβαρότητα», στο αν. Βερολίνο, τον Αύγουστο του 1951, κατά τη διάρκεια του Διεθνούς Φεστιβάλ Νέων και Μαθητών για την Ειρήνη. (U.S. National Archives, Still Pictures Division, RG286 MP GER 1912)

Ωστόσο, η συνεχής αυτή διπολική αναμέτρηση αποτέλεσε περισσότερο έναν ενισχυτικό παράγοντα προοδευτικού επαναπροσδιορισμού των θέσεων προς την κατεύθυνση μιας προσαρμογής περισσότερο, και των δύο κόσμων, σε σχέση πάντα με τα νέα τεχνολογικά δεδομένα. Οι εκθέσεις λειτουργούσαν περισσότερο ως μια εικόνα με ελκτική δυναμική για τους θεατές και από τις δύο πλευρές του συνόρου (χαρακτηριστική είναι η παρομοίωση, που χρησιμοποιεί ο Castillo, των εκθέσεων με ένα παράθυρο) που καλούνταν να φανταστούν την καθημερινή οικιακή ζωή τους σε ένα καπιταλιστικό ή σοσιαλιστικό αντίστοιχα μέλλον και να κάνουν προβολή τους εαυτού τους σε νέα τεχνοπολιτισμικά δεδομένα (Castillo 2010: introduction).

Θα μπορούσαμε να πούμε πως η δημόσια προβολή και διάχυση των οικιακών τέχνηρων καθώς και η εικονική αναπαραγωγή τους σε διάφορα άλλα τεχνολογικά περιβάλλοντα, επιτελούσε ένα είδος διαμεσολαβημένης επικοινωνίας που λειτουργούσε συνεκτικά προς την κατασκευή μιας φανταστικής κοινότητας (ο όρος από τον Benedict Anderson, ο οποίος αποκαλεί φανταστικούς κόσμους αυτούς που συγκροτούνται από φανταστικά αφηγήματα που αφορούν είτε άτομα είτε ομάδες και εξαπλώνονται σε ολόκληρο τον πλανήτη (Benedict 1997: κεφ 1) η οποία αποτελούσε ενοποιητικό παράγοντα θεατών που βρίσκονταν σε διαφορετικές «θέσεις». Μια διαμορφούμενη συλλογικότητα ως η αμερικανική απάντηση της αντίστοιχης κομμουνιστικής.

Συνακόλουθα, το παράδειγμα της αθρόας προσέλευσης των μελών της κομμουνιστικής νεολαίας στους εκθεσιακούς χώρους, που προαναφέραμε, μας οδηγεί στο συμπέρασμα πως η «εξισορρόπηση» του νέου, συλλογικά διαμορφούμενου χώρου, που σκιαγραφείται από διασπορικές τάσεις (ή αλλιώς από φυγόκεντρες δυνάμεις) και οριοθετείται από τις νέες μηχανές, μπορεί και

εξασφαλίζεται από μια αντίστροφη κίνηση, από μια κεντρομόλα τάση προς το εσωτερικό ενός οίκου ή πιο συγκεκριμένα προς τον εσωτερικό χώρο μιας κουζίνας. Εξασφαλίζεται από τις ροές, πιο συγκεκριμένα, των μεταπολεμικών υποκειμένων που εισέρχονται στους εκθεσιακούς πυρήνες. Τα βήματά τους μοιάζουν να έχουν ήδη προβλεφθεί, οι κινήσεις και οι βηματισμοί των υποκειμένων μέσα στον χώρο της κουζίνας μοιάζουν να έχουν πλήρως μελετηθεί¹⁶ καθιστώντας την ένα κέντρο ελέγχου από το οποίο απορρέουν συχνότητες συντονισμού.

Έτσι, ενώ όπως προαναφέραμε «ο οικιακός χώρος δημοσιοποιείται και διαχέεται», την ίδια στιγμή «ο δημόσιος χώρος ιδιωτικοποιείται και συσπειρώνεται». Οι κινήσεις των υποκειμένων κατευθύνονται προς τον πυρήνα της καθημερινότητάς τους, τον οίκο (κεντρομόλα τάση/δίκτυο συγκέντρωσης). Το σπίτι και κυρίως ο χώρος της κουζίνας γίνεται το «διοικητήριο» από όπου ελέγχεται η κυριαρχία του χώρου. Εκεί σχεδιάζεται, αναπαράγεται και διαχέεται η εικόνα της καλής ζωής, του life style και της ευημερίας που αποδεικνύεται να είναι το κύριο όπλο στον ψυχρό πόλεμο (Beatriz Colomina 2004:14-16). Το μεταπολεμικό υποκείμενο και σε αυτήν την περίπτωση εστιάζουμε στη νοικοκυρά του μεταπολεμικού προαστιακού σπιτιού, (ωστόσο και η ανδρική υποκειμενικότητα, όπως έχουμε ήδη υπαινιχθεί, προσδιορίζεται με βάση τον χώρο του οίκου μεταπολεμικά δημιουργώντας το μοντέλο του “domesticated man”) διατηρεί τον πλήρη έλεγχο του οίκου μέσα από τον πύργο ελέγχου της, την κουζίνα πιέζοντας κουμπιά οικιακών συσκευών και εξασφαλίζοντας την επιτήρηση. Έτσι, εστιάζοντας στις συσπειρωτικές ροές που δημιουργούνται από την αλληλεπίδραση των τέχνηργων και των υποκειμένων, θα μπορούσαμε να ισχυριστούμε πως το σπίτι και οι οικιακές συσκευές αποτελούν τον συσπειρωτικό πυρήνα, την καρδιά στην κατασκευή της οικιακής καθημερινής ζωής η οποία πλέον λαμβάνει διαπολιτισμικές διαστάσεις. Οι συσκευές της κουζίνας είναι μηχανές επικοινωνίας που συνεχούν τον πυρήνα του προβαλλόμενου ιδανικού της ετεροφυλόφιλης οικογένειας και συνεκδοχικά τον πυρήνα του αμερικανικού έθνους αλλά και του διηπειρωτικού πλέον αμερικανικού σώματος (ό.π.:212).

¹⁶ Αναφορικά με τη σχέση του αρχιτεκτονικού σχεδιασμού και των πειθαρχιών του σώματος μπορούμε να αναφέρουμε ως παράδειγμα τη σχεδιαστική πρόταση της Γερμανίδας Grete Schutte-Lihotzky, με τον τίτλο “The Frankfurt Kitchen”, το 1926. Το σχέδιο είχε υπολογίσει τους βηματισμούς, για τις διάφορες οικιακές εργασίες των υποκειμένων μέσα στον χώρο σε περίπου 1,9 με 3,44 μέτρα, περιορίζοντας κάθε περιπτό βήμα, και μεταθέτοντας την οικογενειακή δραστηριότητα σε διπλανό δωμάτιο. Συγχρόνως για να αποκλείσει κάθε πιθανή μίμηση της οικιακής ζωής της μπουρζουαζίας πρότεινε ο χώρος του σαλονιού να περιορίζεται αποκλειστικά για επίσημη χρήση (Castillo 2010:9).



Οι εκθέσεις του σχεδίου Μάρσαλ λειτουργούσαν ως ένας συσπειρωτικός μηχανισμός των ρούθ των υποκειμένων γύρω από τα οικιακά τέχνεργα. (U.S. National Archives, Still Pictures Division, RG286MP GER 2221 και RG59 862A.191, Box 5225)



Στην 1^η εικόνα απεικονίζεται η οικογένεια Barnes. Ο κος και η κα Barnes και τα παιδιά τους Linda, Lana, και James Jr. Στο πλαίσιο διαφημιστικής καμπάνιας για την προώθηση μοντέλων προαστιακών σπιτιών (1953), η οικογένεια Barnes αναπαριστά τον ιδεατό τύπο μιας μεσοαστικής αμερικανικής οικογένειας. Στο ίδιο πλαίσιο και η 2^η εικόνα αναπαριστά το ιδανικό πρότυπο της οικογένειας.

Η οργάνωση του χώρου λοιπόν, παρά τις φυγόκεντρες τάσεις μοιάζει να προσδιορίζεται και από την αντίθετη κίνηση προς την ιδιωτική σφαίρα. Μέσα σε αυτό το πλαίσιο της σύμφυσης του δημόσιου με το ιδιωτικό, η εικόνα των ΗΠΑ, κατά τη διάρκεια του ψυχρού πολέμου, ήταν ένα σπίτι πλήρως εξοπλισμένο με τις απαραίτητες οικιακές συσκευές, οι οποίες αποτελούν πλέον το σημάδι της δύναμης ενός έθνους. Έτσι αντιλαμβανόμαστε τη σημασία του γνωστού «kitchen debate», μεταξύ του αμερικανού αντιπροέδρου Richard Nixon και του πρωθυπουργού της σοβιετικής ένωσης Nikita Khrushchev.

Το πολιτικό πεδίο αντιπαράθεσης φαίνεται να μετατοπίζεται από τον στρατιωτικό και να μετακινείται στον οικιακό χώρο και πιο συγκεκριμένα στον χώρο της κουζίνας ενός προαστιακού σπιτιού που εκτίθεται στο πάρκο Sokolniki στη Μόσχα. Το βασικό επιχείρημα του αντιπροέδρου των ΗΠΑ ήταν ότι το αμερικανικό

σπίτι με τις οικιακές του συσκευές αντιπροσώπευε την αμερικανική ελευθερία και ασφάλεια.

Παράλληλα, στο σημείο αυτό αξίζει να απομακρυνθούμε λίγο από τον χώρο του οίκου για να παρατηρήσουμε ότι η κεντρομόλα τάση που περιγράψαμε, η αν το θέσουμε διαφορετικά η εστίαση προς ένα κέντρο, είναι ορατή μεταπολεμικά και στον αρχιτεκτονικό σχεδιασμό αρκετών άλλων κτηριακών εγκαταστάσεων - όπως για παράδειγμα στα εμπορικά κέντρα (malls), στον χώρο των πανεπιστημίων (campus), στα βιομηχανικά πάρκα, στο εθνικό πάρκο¹⁷ (National Park Service NPS) κλπ (ό.π.:179) - όπου αντανακλάται μια νέα φιλοσοφική θεώρηση του χώρου, η οποία κατευθύνει τις ροές των υποκειμένων, παρά τις διασπορικές τάσεις που όπως είδαμε εμφανίζονται μεταπολεμικά, προς το εκάστοτε κέντρο ελέγχου, (ενίοτε αθέατο σχεδόν) το οποίο φαίνεται να συντονίζει και να κατευθύνει τις κινήσεις τους κυκλικά γύρω από αυτό.



Quarry Visitor Center, a Mission 66 project at Dinosaur National Monument (1958). Η εστίαση σε ένα κέντρο είναι ορατή μεταπολεμικά στον αρχιτεκτονικό σχεδιασμό αρκετών κτηριακών εγκαταστάσεων.

Ας επισημάνουμε επίσης ότι ιδιαίτερο ενδιαφέρον παρουσιάζει η ανάλυση της Jeannie Kim η οποία, εστιάζοντας στον σχεδιασμό του NPS, συσχετίζει τις νέες πολιτισμικές φόρμες, έτσι όπως αναδύονταν στις αρχιτεκτονικές προτάσεις της

¹⁷ Το κέντρο των επισκεπτών (visitor center) του εθνικού πάρκου αποτελούσε μέρος ενός ευρύτερου εγχειρήματος αναμόρφωσης του χώρου των πάρκων των ΗΠΑ και υπαγόταν στην αποστολή με την ονομασία "Mission 66". Το πάρκο αποκτούσε ένα κεντρικό σημείο συντονισμού και προγραμματισμού των κινήσεων των επισκεπτών μέσα σε αυτό. Το κατάλληλα εκπαιδευμένο προσωπικό καθώς και η χρήση διαγραμμάτων, διοραμάτων και άλλων γραφικών μέσων βοηθούσαν τους επισκέπτες να καταλάβουν τη σημασία του πάρκου και τα χαρακτηριστικά του, και επίσης τους ευαισθητοποιούσε σε θέματα που είχαν να κάνουν με την προστασία του χώρου. (Beatriz Colomina 2004: 177-178)

ανοικοδόμησης του εθνικού χαρακτήρα της χώρας, με τον νέο φιλελευθερισμό της μεταπολεμικής εποχής. Πιο συγκεκριμένα, ο νέος φιλελευθερισμός της ψυχροπολεμικής περιόδου, η πολιτική αίσθηση της ατομικής ελευθερίας που σταδιακά εδραιώνεται, υπερκεράζοντας τη συντηρητική δεξιά και την αριστερά, μοιάζει ακριβώς να συμπορεύεται με τις νέες αναδιαμορφώσεις του χώρου. Ο προσανατολισμός του μεταπολεμικού υποκειμένου προς το κατάλληλο κάθε φορά κέντρο, φαίνεται ότι εμπεριέχει και ευρύτερες ιδεολογικές συνδηλώσεις. Η ατομική εμπειρία προβάλλεται, υπαγόμενη ωστόσο σε έναν «δημοκρατικό κολεκτιβισμό» και υπακούοντας σε μια διαλεκτική ελευθερίας και αποκεντρωμένου ελέγχου.

Οι ροές των τέχνηργων και των υποκειμένων καθιστούν πλέον τα όρια διαπερατά, ενώ ο συγκερασμός των φυγόκεντρων και κεντρομόλων τάσεων τείνει να δημιουργήσει έναν δυναμικό χώρο μέσα στον οποίο διαδικασίες υβριδοποίησης υπερκεράζουν σταδιακά καθιερωμένους διπολικούς συσχετισμούς, σκιαγράφοντας τον υπερεθνικό πολιτισμό της μεταπολεμικής εποχής (ό.π.:186).

Σύμφωνα λοιπόν με τις παραπάνω θέσεις, η διάχυση του τεχνοπολιτισμικού δικτύου οριοθετεί τις νέες γεωπολιτικές συντεταγμένες μεταπολεμικά, μέσα σε ένα πλαίσιο ευρύτερου ανασχεδιασμού του χώρου που αλληλοδιαπλέκει το τοπικό με το παγκόσμιο και που προκαλεί καθιερωμένες διακρίσεις.

.....

Desiring machines.

Μια μηχανική διαδικασία παραγωγής της επιθυμίας. Ο φόβος ως το «αρνητικό».

I sing the bomb ... deaths extravagance Deaths jubilee...
.... Impish Death Satyr Bomb
I want to kiss your clank eat your boom...
... BOOM BOOM BOOM BOOM BOOM
... Yes Yes into your midst a bomb will fall
Flowers will leap in joy their roots aching... (Gregory Corso) ¹⁸ (Belgrad 1998:227)

¹⁸ ο Gregory Corso ποιητής του ρεύματος της Beat λογοτεχνίας αποδίδει μέσω του ποιητικού του λόγου την κανονικοποίηση της συλλογικής νευρωτικής συμπεριφοράς που χαρακτήριζε την αμερικανική κοινωνία της εποχής του. Η αφορμή για αυτήν την «παθολογία της κανονικότητας» όπως την χαρακτήριζε ο Erich Fromm, ήταν η απουσία μιας γενικότερης αντίδρασης και διαμαρτυρίας κατά της βόμβας υδρογόνου, μια στάση που κατά τον κοινωνιολόγο προσidiaζε περισσότερο, σε ένα είδος σχιζοφρενικής αδιαφορίας, χαρακτηριστική της εποχής. (Belgrad 1998:226-227). Ο ποιητικός του λόγος είναι ένα παράδειγμα ενδεικτικό του τρόπου με τον οποίο συναρμόζονται τα συναισθήματα του φόβου και της επιθυμίας μεταπολεμικά.

Η παράθεση των παραδειγμάτων με τις διαδρομές των οικιακών τέχνηργων και η απόπειρα σκιαγράφησης της κινητικότητας των ροών και της αρμονικής συμπλοκής των αντιθετικών τάσεων είναι ενδεικτικά του τρόπου με τον οποίο μπορεί να συντεθεί ένας κοινωνικός χώρος σε ένα εν δυνάμει παγκοσμιοποιημένο δίκτυο.

Το ερώτημα ωστόσο που εύλογα προκύπτει έγκειται στον τρόπο με τον οποίο μπορεί να εξασφαλιστεί η συνοχή αυτού του νέου μεταπολεμικού γεωπολιτικού εγχειρήματος. Στον τρόπο ειδικότερα με τον οποίο αυτός ο νέος υπεραντλαντικός επιδημιολογικός χώρος συγκροτεί τις ακτίνες του.

Προς την κατεύθυνση της αναζήτησης απαντήσεων στο ερώτημα αυτό θα μπορούσε να συνδράμει και μια πιο εστιασμένη παρατήρηση στο νέο πολιτικό Λόγο περί ελευθερίας, ασφάλειας και ευημερίας, ο οποίος σταδιακά εδραιώνεται μεταπολεμικά και αναπαράγεται σε διάφορα τεχνοπολιτισμικά περιβάλλοντα (όπως για παράδειγμα σε διαφημίσεις στις τηλεοράσεις, σε ταινίες και διαφημιστικά σποτ που προβάλλονταν στον κινηματογράφο, σε αφίσες, στον περιοδικό τύπο κλπ), διαμορφώνοντας ένα ιδεοτοπίο (σύμφωνα με τον όρο που προτείνει ο Appadurai) με διεθνιστικές πλέον τάσεις. Ένας Λόγος ο οποίος στηρίζεται στην ανάδυση του δικαιώματος της προσωπικής επιλογής του υποκειμένου και της επιθυμίας για το είδος της καθημερινής ζωής που θέλει να έχει. Μιας επιθυμίας διαμεσολαβημένης από την αλληλεπίδραση των μεταπολεμικών υποκειμένων με τις νέες μηχανές. Ο αντιπρόεδρος των ΗΠΑ Richard Nixon, στο debate με τον σοβιετικό πρωθυπουργό Nikita Khrushchev, με αφορμή την προβολή του πλυντηρίου της General Electric, στο εκθεσιακό περίπτερο των ΗΠΑ υποστηρίζει:

«Η έκθεσή μας είναι σχεδιασμένη να προκαλέσει το ενδιαφέρον (του σοβιετικού λαού). Η ποικιλία, το δικαίωμα στην επιλογή, το γεγονός ότι έχουμε 1000 εργάτες για να χτίζουν 1000 διαφορετικά σπίτια είναι το πιο σημαντικό πράγμα. Η απόφαση δεν παίρνεται από «πάνω», από ένα κυβερνητικό γραφείο. Αυτή είναι η διαφορά μας... Μπορείτε να μάθετε από εμάς και εμείς μπορούμε να μάθουμε από εσάς. Πρέπει να υπάρχει μια ελεύθερη ανταλλαγή. Αφήστε τους ανθρώπους να επιλέξουν το είδος του σπιτιού ... το είδος των ιδεών που θέλουν οι ίδιοι... υπάρχουν κάποιες περιπτώσεις στις οποίες μπορεί να είστε πιο μπροστά σε σχέση με μας, όπως για παράδειγμα στην κατασκευή πυραύλων για την έρευνα του διαστήματος. Όμως, υπάρχουν και κάποιες άλλες περιπτώσεις, όπως για παράδειγμα, η έγχρωμη τηλεόραση, στις οποίες είμαστε εμείς πιο μπροστά από εσάς. Αλλά με σκοπό να ωφεληθούμε και οι δύο...» (U.S. Embassy 1959)

Και ο Khrushchev αντεπιχειρηματολογώντας ισχυρίζεται ότι: «τα καινούρια σπίτια της Σοβ. Ένωσης έχουν όλο αυτόν τον οικιακό εξοπλισμό που προβάλλεται από τις ΗΠΑ... μάλιστα, σε 7 χρόνια από τώρα¹⁹ θα φτάσουν το επίπεδο τους και μάλιστα θα το ξεπεράσουν» (ό.π.).

¹⁹ Στα πρακτικά του 22ου Συνεδρίου του ΚΚΣΕ διαβάζουμε πως μία από τις άμεσες προτεραιότητες του Σχεδίου Προγράμματος για την οικοδόμηση μια αταξικής κοινωνίας στην ΕΣΣΔ ήταν «ο μετασχηματισμός του μικροεμπορευματικού νοικοκυριού σε μεγάλη συλλογική παραγωγή» (Το 22ο Συνέδριο του Κομ. Κόμματος της Σοβιετικής Ένωσης 1961, 203)

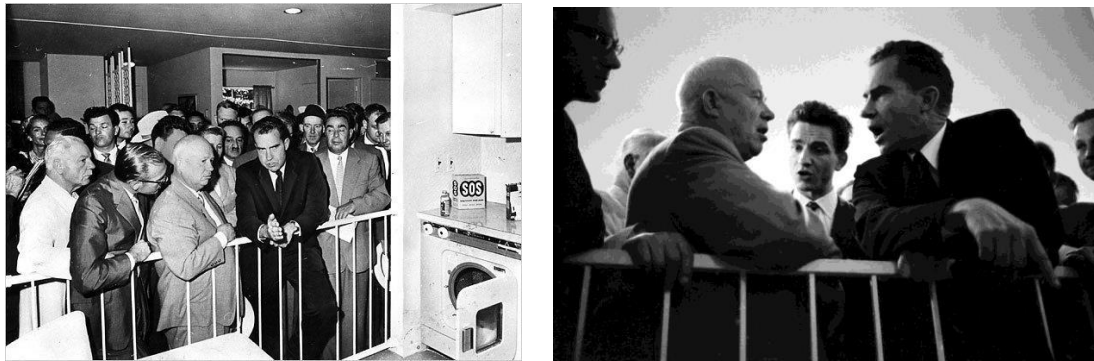

Εικόνες από το ιστορικό "Kitchen Debate", στις 24 Ιουλίου 1959

Σύμφωνα με τον Tarde η δυναμική των μικροσχέσεων μιμητικών συμπεριφορών, οι οποίες έχουν ως βασικό άξονα γεγονότα επιθυμίας, είναι αυτή ακριβώς που μπορεί να εξασφαλίσει τη συνοχή σε μια νέα κοινωνική προσαρμογή. Σε αντίθεση με τα οργανικά κοινωνικά σύνολα της κοινωνιολογικής προσέγγισης του Durkheim, οι επαναληπτικές ροές που συνιστούν μιμητικές ακτίνες και διαχέονται στον χώρο, είναι αυτές που μπορούν να συλλάβουν την πολυπλοκότητα των κοινωνικών σχέσεων. Οι μιμητικές αυτές ακτίνες συνίστανται από «συναισθηματικούς» συσχετισμούς (of affecting and affected), και μεταδίδονται με τη δυναμική μιας ιογενούς διαδικασίας, (ο Tony Sampson μάλιστα χρησιμοποιεί τον ιατρικό όρο "contaminating" προκειμένου να περιγράψει τη διαδικασία της μετάδοσης) επηρεάζοντας αρχικά συναισθήματα και συμπεριφορές και εν συνεχεία σκέψεις, πεποιθήσεις και δράσεις. Φυσικά πρωταρχικό στοιχείο ενεργοποίησης της μιμητικής διαδικασίας που συντείνει προς τη διαδικασία διαμόρφωσης και διάκρισης ενός κοινωνικού χώρου (ή αλλιώς του κόσμου των πραγμάτων: "world of things"), είναι η ροή της επανάληψης. Η επανάληψη εντοπίζεται τόσο στην παρουσία των τέχνηργων σε πολλαπλά και αναπαραγώμενα περιβάλλοντα, όσο και στη μετάδοση της κίνησης, της ροής από το ένα σώμα στο άλλο συνιστώντας μια συνεχή, σχεδόν αέναη διαδικασία η οποία όπως υποστηρίζει ο Tarde δημιουργεί ένα επιδημιολογικό χώρο. Έτσι μια κοινωνική ολότητα δεν είναι σταθερή. Περισσότερο μάλλον θα λέγαμε ότι είναι ένας χώρος μέσα στον οποίο μετακινούνται ροές μέσω των ανθρωπίνων σωμάτων και των τεχνολογικών «ομοιωμάτων» - τα οποία και επιχειρούμε να τα δούμε ως δρώντα υποκείμενα - ένας χώρος με γεωγραφικές χωροχρονικές συντεταγμένες, αλλά και φαντασικές,

που σύμφωνα με τη θεώρηση του Tony Sampson θα μπορούσαμε να τον συσχετίσουμε με μορφοπλασίες της ψηφιακής εποχής (Sampson 2012:19).

Η επαναληπτική μιμητική συμπεριφορά λοιπόν ενεργοποιείται από την επιθυμία. Οι πρωτογενείς επιθυμίες που συνίστανται στην κάλυψη των καθημερινών βιολογικών αναγκών (πχ τροφή, στέγαση κλπ) τείνουν να μετασχηματιστούν μέσω του υπεραντλαντικού project της προώθησης των οικιακών συσκευών που περιγράψαμε, σε ένα δεύτερο είδος επιθυμιών, σε κοινωνικές επινοήσεις (πχ μόδα, ενδιαφέροντα και επιλογές, πεπιοθήσεις κλπ), οι οποίες διαχέονται στο κοινωνικό πεδίο. Και φυσικά ο μετασχηματισμός αυτός έχει μια συσσωρευτική θα μπορούσαμε να πούμε δυναμική καθώς από τα πιο απλά «σχήματα» - την κάλυψη των βιολογικών αναγκών στην περίπτωση μας - μεταβαίνουμε σταδιακά σε πιο σύνθετες κοινωνικές προσαρμογές και διαδικασίες (Sampson 2012:24-25).

Ωστόσο, η κοινωνική προσαρμογή δεν εξασφαλίζεται μόνο με τη διάχυση μιμητικών ακτίνων που έχουν συγκλίνουσες τάσεις. Οι συναντήσεις αντιθετικών τάσεων αποδεικνύεται πως μπορεί να έχουν μια εξίσου παραγωγική δυναμική προς την ίδια κατεύθυνση. Σύμφωνα με τον Tarde αυτό το σύστημα των επαναληπτικών συγκλινουσών και αποκλινουσών τάσεων, αυτή η δυαδικότητα των μιμητικών ροών οι οποίες συμπλέκονται η μία με την άλλη συνεχίζοντας να διαχέονται παραγωγικά, βρίσκονται σε μια δημιουργική εμπλοκή. Έτσι, αντλώντας από την παραπάνω θέση, θα μπορούσαμε να ισχυριστούμε πως η μεταπολεμική κοινωνική προσαρμογή, τόσο στον χώρο των ΗΠΑ όσο και στον ευρύτερο ευρωπαϊκό χώρο, είναι το αποτέλεσμα μιας παραγωγικής διαδικασίας που εδράζεται σε μια επαναλαμβανόμενη, σχεδόν ιογενή ροϊκή συμπλοκή, η οποία έχει ως άξονά της τόσο γεγονότα επιθυμίας όσο και φόβου²⁰ (ό.π.:22-23).

Όσον αφορά στην καλλιέργεια του ψυχροπολεμικού φόβου, θα μπορούσαμε να αναγνωρίσουμε τον ενισχυτικό του ρόλο στην ενδυνάμωση επαναληπτικών μιμητικών συμπεριφορών για τη μετάβαση σε μια πιο σύνθετη διαδικασία κοινωνικής προσαρμογής σε μια εν δυνάμει κατάσταση αρμονίας (ό.π.:30). Ας παρατηρήσουμε, για παράδειγμα, την εικόνα με τον τίτλο “A Potential Danger” που κυκλοφόρησε στις ευρωπαϊκές εφημερίδες στο πλαίσιο του σχεδίου Μάρσαλ, το 1952.

²⁰ Και η διάχυση του φόβου αντίστοιχα, μπορεί να δημιουργήσει μια συλλογική συναισθηματική συμπεριφορά με μεταδοτική δυναμική η οποία εκδηλώνεται σχεδόν αυτόματα και ακούσια σαν να είναι μια «δράση από απόσταση». Ο Sampson, αντλώντας από τον Thrift, επισημαίνει πως μεγάλης κλίμακας γεγονότα, όπως για παράδειγμα η επίθεση της 11^{ης} Σεπτεμβρίου, μπορούν να προκαλέσουν επιδημιολογικά φαινόμενα φόβου, άγχους και πανικού προσφέροντας μια επιπλέον διάσταση στην ερμηνεία του θεωρητικού σχήματος του Tarde περί πολιτικής οικονομίας (Sampson 2012:57).



“A Potential Danger”, part of a photojournalistic essay distributed to European newspapers by the U.S. Marshall Plan, 1952. U.S. National Archives, Still Pictures Division, RG286 MP Ger 1695.

Η εικόνα απεικονίζει έναν άντρα στην κομμουνιστική Γερμανία να στέκεται μπροστά από ένα ξύλινο τρέιλερ κρατώντας ένα μπολ με φαγητό. Πίσω του ακριβώς ξεπροβάλλει η εικόνα μιας γυναίκας, της συζύγου προφανώς, η οποία κοιτάζει από το παράθυρο έχοντας μάλλον μια έκφραση αγωνίας και ανασφάλειας. Σύμφωνα με το συνοδευτικό άρθρο, «ο Γερμανός της φωτογραφίας που είναι ένας από τους εκατομμύρια Γερμανούς οι οποίοι ακόμα και 7 χρόνια μετά το τέλος του πολέμου, εξακολουθούν να ζουν σε συνθήκες ταλαιπωρίας και ανασφάλειας... αναπαριστά ένα είδος δυνητικού κινδύνου για τη Γερμανία καθώς κάτω από αυτές τις συνθήκες έχει αποκτήσει μια νοοτροπία ανέχειας σχεδόν, η οποία αποτελεί μια συνθήκη ευνοϊκή για την εισχώρηση της κομμουνιστικής προπαγάνδας».

Εικόνες σαν και αυτές ενισχύονταν από τον διάχυτο φόβο που συνόδευε την «εικόνα» εκτοπισμένων από την ανατολική Γερμανία που κατέφθαναν στο δυτικό τμήμα της χώρας και οι οποίοι πολύ σύντομα πλαισιώθηκαν από στερεοτυπικές αντιλήψεις που τους χαρακτήριζαν ως αναξιόπιστους και οκνηρούς (Castillo 2010:17-19). Παρατηρώντας την εικόνα μπορούμε να αντιληφτούμε την επίκληση σε βασικές βιολογικές ανάγκες οι οποίες μάλλον μένουν ανικανοποίητες. Αναλογιζόμενοι τη μετασχηματιστική δυναμική των βιολογικών αναγκών σε κοινωνικές επινοήσεις, μέσω του σχεδίου Μάρσαλ, μπορούμε να συνειδητοποιήσουμε πως η προβολή και διάχυση μιας μεσοαστικής οικογενειακής ζωής μπορούσε να λειτουργήσει ως το λογικό αντίδοτο σε ενδεχόμενες καταστάσεις ανέχειας που απορρέουν από ενδεχόμενη εξάπλωση του κομμουνισμού.

Ο φόβος λοιπόν μπορεί και δρα ενισχυτικά προς την κατεύθυνση της συγκρότησης μιας κοινωνικής προσαρμογής διατηρώντας ή ακόμα και επιταχύνοντας τον ρυθμό της μιμητικής συμπεριφοράς των υποκειμένων, εγκαθιστώντας μια αρμονία μάλλον παρά μια αντίθεση.

Αυτό που φαίνεται να είναι το ουσιώδες είναι η ύπαρξη ενός ρυθμού ο οποίος μπορεί να προωθήσει την κίνηση και τη ροή, τη διάχυση και την επέκταση.

Με βάση τα παραπάνω ο φόβος της κομμουνιστικής απειλής μοιάζει να λειτουργεί επιταχυντικά προς την κατεύθυνση της εδραίωσης του υπεραντλαντικού σχεδίου της τεχνοπολιτισμικής ώσμωσης που επιχειρούσαν οι Ηνωμένες Πολιτείες με το σχέδιο Μάρσαλ. Το συναίσθημα του φόβου ενισχύει την αίσθηση της επιθυμίας η οποία πλέον μέσω της προβαλλόμενης οικιακής ζωής και μέσω των εκθεσιακών τέχνηρων δεν αφορά μόνο την κάλυψη των πρωτογενών αναγκών αλλά έχει αποκτήσει όπως είδαμε ευρύτερες συνδηλώσεις. Οι επιθυμίες των μεταπολεμικών υποκειμένων συγκλίνουν δρώντας ενοποιητικά προκειμένου να αντιμετωπιστεί αυτό το οποίο είναι αντίθετο στο κοινό «καλό».

Σε παρόμοιο μήκος κύματος κινείται και η άποψη του Stephan, ο οποίος υποστηρίζει πως η καλλιέργεια του ψυχροπολεμικού κλίματος ήταν η κινητήρια δύναμη στη σφυρηλάτηση των σχέσεων μεταξύ ΗΠΑ και Ευρώπης στο 2^ο μισό του 20^{ου} αι. Πιο συγκεκριμένα, από το τέλος του 2^{ου} παγκοσμίου πολέμου και μέχρι και την πτώση του τοίχους του Βερολίνου η πραγματική ή υποτιθέμενη απειλή από τη Σοβ. Ένωση ήταν το στοιχείο εκείνο που κατάφερε να συνενώσει τον παλιό και τον νέο κόσμο. Στοχεύοντας στην αναχαίτιση της κομμουνιστικής ροής οι ΗΠΑ διαχέονται στην Ευρώπη κάνοντας αισθητή την παρουσία τους όχι μόνο στην στρατιωτική, οικονομική και πολιτική σφαίρα αλλά και στην πολιτισμική (η συμβολή τους συνίσταται προς τον σχηματισμό μιας κοινής δυτικής κουλτούρας). Στο σημείο αυτό θα πρέπει να κάνουμε μια διασαφηνιστική παρατήρηση τονίζοντας πως η επίδραση των ΗΠΑ δεν εκφραζόταν με τον ίδιο τρόπο σε όλες τις χώρες της Ευρώπης, αλλά εξαρτιόταν από τις εκάστοτε πολιτικο-οικονομικές συνθήκες. Στην Ελλάδα για παράδειγμα η επιρροή ανιχνευόταν πρωτίστως στη σφαίρα της πολιτικής και της οικονομικής ανασυγκρότησης. Ο Πολυμέρης Βόγλης επισημαίνει την καταλυτική συμβολή των ΗΠΑ, μετά τον 2^ο παγκόσμιο πόλεμο αναφορικά με την στήριξη του καθεστώτος. Εφόσον η Μ. Βρετανία αδυνατούσε λόγω των οικονομικών δυσχερειών να στηρίξει οικονομικά και στρατιωτικά την Ελλάδα, τον ρόλο της στήριξης αναλαμβάνουν πλέον οι ΗΠΑ, που σταδιακά πλέον αναδύονται ως μια παγκόσμια δύναμη. Επιπλέον, ο νέος ηγεμονικός ρόλος πλαισιωνόταν από τη ρητορική της ελευθερίας έναντι της τρομοκρατίας και της καταπίεσης που πρέσβευαν τα κομμουνιστικά κράτη²¹.

Η Ελλάδα εθεωρείτο μία από τις πρώτες πειραματικές περιπτώσεις «ανασυγκρότησης έθνους – κράτους» (nation-building) και αναπόσπαστο κομμάτι της παγκόσμιας στρατηγικής των ΗΠΑ για την αναχαίτιση του κομμουνισμού (καθώς η Ελλάδα και η Τουρκία ήταν οι μόνες μη κομμουνιστικές χώρες στα Βαλκάνια)

²¹ Η ανάμειξη των ΗΠΑ στις ελληνικές υποθέσεις σηματοδοτείται με τον λόγο που εκφώνησε ο Χάρι Τρούμαν, στο αμερικανικό Κογκρέσο, στις 12 Μαρτίου 1947, γνωστό και ως Δόγμα Τρούμαν. Στον λόγο αυτό ο Τρούμαν επικυρώνει τη γενικευμένη παγκόσμια αντιπαράθεση ανάμεσα σε δύο τρόπους ζωής, τον δυτικό και τον κομμουνιστικό (Βόγλης 2004:90).

(Βόγλης 2004:90-91). Κατά συνέπεια, ένα πυκνό δίκτυο στρατιωτικών βάσεων και πολιτισμικών αγαθών²² επεκτάθηκε σε μια ευρεία έκταση από την Τουρκία μέχρι τη Μεγάλη Βρετανία και από την Ισπανία έως τις χώρες του συμφώνου της Βαρσοβίας (Stephan 2006:2). Το δίκτυο αυτό σύμφωνα με τον Rob Kroes, σταδιακά διαμόρφωνε μια φανταστική εικόνα της Αμερικής σαν έναν «ανοιχτό», χωρίς σύνορα χώρο, ελεύθερο, χωρίς τους περιοριστικούς φραγμούς των ευρωπαϊκών πολιτισμών²³. Συνέβαλλε, επιπλέον, προς την καλλιέργεια της αίσθησης της ατομικής ελευθερίας και μιας προσδοκίας ότι είναι εφικτή και για την Ευρώπη μια αντίστοιχη αίσθηση «ανοιχτότητας» (Kroes 2006:348).

Επεκτείνοντας, το δόγμα για την ανακατασκευή του μεταπολεμικού κόσμου στηρίχτηκε στη ρητορική περί ατομικής ελευθερίας, ασφάλειας, αλλά και ενός κοινωνικά ευαισθητοποιημένου καπιταλιστικού συστήματος το οποίο θα μπορούσε να ενισχύσει τις ευκαιρίες των πολιτών για κοινωνική και οικονομική ευημερία έναντι των κοινών κινδύνων που απέρρεαν από την κομμουνιστική απειλή. Το σχέδιο Μάρσαλ επομένως, επιστράτευσε τις δυνάμεις της softpower και τις νέες της μηχανές, τα νέα τέχνηρα, τα οποία σαν θραύσματα διασκορπίζονται στον ευρωπαϊκό χώρο, συνδέοντας το αμερικανικό πρότυπο της κατανάλωσης με τον αντικομμουνισμό (Castillo 2010:21-22). Θραύσματα επιθυμίας που διαχέονται και ενεργοποιούν μια διαδικασία κοινωνικής αναπαραγωγής.

Ένα μοντέλο αναπαραγωγής που στηρίζεται σε μεταδόσεις ρών και σε μιμητικές διαδικασίες που προωθούνται και ενισχύονται μέσω της πολλαπλασιαστικής παρουσίας των ομοιωμάτων των σπιτιών και δη των οικιακών συσκευών σε νέα πεδία. Και μέσα σε όλη αυτήν την αναπαραγωγική διαδικασία εξελικτικών εδαφικοποιήσεων και αποεδαφικοποιήσεων υπάρχει μια προοδευτική αύξηση του σθένους η οποία ακριβώς τείνει να σταθεροποιηθεί, να δημιουργήσει μια νέα συναρμογή μέσα από τη συνεχή αστάθεια (Sampson 2012:45).

²² Εκτός από τα οικιακά τέχνηρα, που διαχέονται στην Ευρώπη, μπορούμε επιπλέον να αναφερθούμε στις ταινίες του Hollywood, στα μυθιστορήματα του Ernest Hemingway, στον αφηρημένο εξπρεσιονισμό στη ζωγραφική, στη τζαζ και ροκ μουσική, στα περιοδικά και στις εκθέσεις και σε άλλα πολιτισμικά γεγονότα που προωθούνταν στην Ευρώπη από το Κογκρέσο για την Πολιτισμική Ελευθερία (Congress for Cultural Freedom), το οποίο στόχευε στη διάχυση εικόνων του αμερικανικού τρόπου ζωής και του αμερικανικού μοντέλου περίδημοκρατίας. (Stephan 2006:2-3)

²³ Σύμφωνα με τον Alexander Stephan, κατά την περίοδο του Ψυχρού Πολέμου η διπολική διάκριση ανάμεσα στην υψηλή και στη λαϊκή κουλτούρα, που παραδοσιακά χαρακτήριζε τον ευρωπαϊκό πολιτισμό, αρχίζει και κλονίζεται. Σταδιακά αρχίζουν και αίρονται καθιερωμένοι, τυπικοί δεσμοί που συνέδεαν συγκεκριμένες μορφές κουλτούρας με την τάξη, το κοινωνικό υπόβαθρο ή την εκπαίδευση. Το κατεξοχήν ενδεικτικό στοιχείο αναφορικά με την κατάλυση διπολικών συσχετισμών αποτέλεσε η μετακίνηση των εργατικών συνδικάτων και των σοσιαλιστικών κομμάτων προς το πολιτικό «κέντρο», στο τέλος της δεκαετίας του 50. Το γεγονός αυτό ήταν για τις ΗΠΑ μια ουσιαστική ένδειξη ότι η μάχη για την επιρροή των «μυαλών» των Ευρωπαίων είχε κερδηθεί (Stephan 2006:3).

Τα νέα τέχνηρα λοιπόν μαγνητίζουν τις επιθυμίες των υποκειμένων και τις μετασχηματίζουν σε νέες πιο σύνθετες επιθυμίες. Το ελκυστικό design, τα χαρούμενα πρόσωπα των διαφημίσεων, η νέα αισθητική, η ρητορική περί εκσυγχρονισμού, επιχειρούν να προσελκύσουν και να κατευθύνουν τις ακούσιες αντιδράσεις των υποκειμένων. Μια αμοιβαία έλξη μεταξύ μηχανής και ανθρώπου αναπτύσσεται, μέσω των αισθήσεων, η οποία δρα «γονιμοποιητικά», δημιουργώντας ακόμα περισσότερα θραύσματα επιθυμίας, που παραπέμπει σε μια νέα «μετα δαρβινιστική βιοεξουσία» διασταυρούμενου υβριδισμού²⁴ (cross-hybridization) (Sampson 2012:48-49). Η εικόνα λοιπόν και η αναπαράσταση δρουν ενισχυτικά προς τη διαδικασία της γονιμοποίησης και της παραγωγής μιας κοινωνικής προσαρμογής. Δεν είναι ωστόσο επαρκείς. Η επίκληση στα συναισθήματα μοιάζει να αποτελεί μια εξίσου απαραίτητη συνθήκη. Για αυτό και το διάχυτο και επαναλαμβανόμενο ψυχροπολεμικό αίσθημα του φόβου μπορεί να δημιουργήσει μια επιδημιολογική ατμόσφαιρα, μια κοινωνική πυκνότητα που ενδεχομένως δρα ενισχυτικά προς την κατεύθυνση της ενδυνάμωσης του αισθήματος της επιθυμίας για αυτήν τη συνθήκη που θα σταθεροποιήσει το αίσθημα της ασφάλειας.

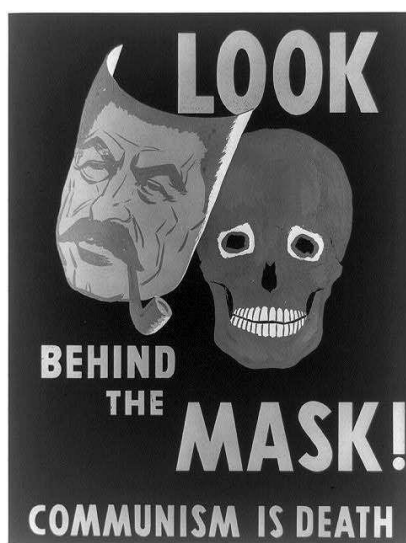
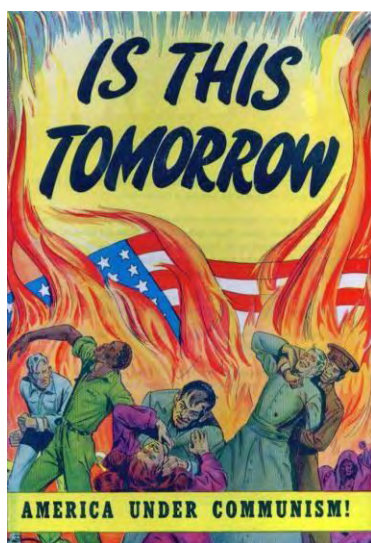

Προπαγανδιστικό υλικό της δεκαετίας του 50 αναφορικά με τους κινδύνους της κομμουνιστικής εξάπλωσης

²⁴ Ο Sampson αντλώντας από τους Deleuze και Guattari περιγράφει τον μηχανισμό της αναπαραγωγικής διαδικασίας της desiring machine προσομοιάζοντας τον με την αμοιβαία έλξη που αναπτύσσεται ανάμεσα στην ορχιδέα και σε ένα έντομο. Η ορχιδέα προσελκύει το έντομο και ανάμεσά τους αναπτύσσεται μια ριζωματική σχέση αμοιβαίων εδαφικοποιήσεων και απεδαφικοποιήσεων των κωδικών τους (ένα «γίνομαι έντομο» της ορχιδέας και «γίνομαι ορχιδέα» του εντόμου) μέχρις ότου να γίνουν μέρος ενός συλλογικού αναπαραγωγικού μηχανισμού (Guattari 2004,11)

Μέχρι τώρα επιχειρήσαμε να δούμε τον τρόπο με τον οποίο το μεταπολεμικό γεωπολιτικό εγχείρημα συστήνει τις ακτίνες του, τέμνοντας καθιερωμένα διακριτά πλαίσια και οριοθετώντας τις νέες γεωγραφικές και φαντασιακές συντεταγμένες του. Τον τρόπο με τον οποίο οι εξαγωγίμες ροές της τεχνοπολιτισμικής διάχυσης, με άξονα τον χώρο των ΗΠΑ, συστήνουν ένα εκτατικό δίκτυο, συγκεράζοντας διασπορικές και συσπειρωτικές τάσεις, μέσα σε μια ευρεία συνθήκη κινητικότητας και αναπαραγωγικής αστάθειας. Τον τρόπο ειδικότερα με τον οποίο οι εκθέσεις των οικιακών ομοιωμάτων του σχεδίου Μάρσαλ λειτούργησαν ως ένα κέντρο ανα-παραγωγικής δράσης με υβριδοποιητική δυναμική προς την κατεύθυνση της δημιουργίας μιας νέας μορφής κοινότητας - με άξονα ένα καταναλωτικό τρόπο ζωής - που προκαλούσε τις μέχρι τότε καθιερωμένες εννοιολογήσεις του χώρου. Παρακολουθώντας τις διαδρομές και τις θέσεις των εκθεσιακών ομοιωμάτων ουσιαστικά παρατηρούμε μια διαδικασία συνεχών απεδαφικοποιήσεων και εδαφικοποιήσεων (ο οικιακός χώρος όπως είδαμε συμπεριφέρεται ως μια κινούμενη πλατφόρμα η οποία εμφανίζεται σε διάφορες γεωγραφικές περιοχές και συγχρόνως αναπαράγεται σειριακά σε διάφορα τεχνοπολιτισμικά περιβάλλοντα²⁵), με τρόπο που γινόμαστε μάρτυρες σε μια διαδικασία εκμηδένισης του χώρου μέσα στον χρόνο.²⁶ Η διαδικασία αυτή λειτουργεί ως μια αναπαραγωγική μηχανή. Κάθε καινούρια συναρμογή που παράγεται δεν είναι σταθερή, αλλά συλλαμβάνει τα θραύσματα της επιθυμίας για να «ανοίξει» μια νέα συναρμογή υπακούοντας σε μια διαδικασία open-ended επανάληψης η οποία μοιάζει σχεδόν αέναη.

Επισημάναμε πως η ριζωματική συμπεριφορά του σχεδίου της τεχνοπολιτισμικής διάχυσης δεν στηρίζεται στον επαναληπτικό μηχανισμό συγκλινουσών μόνο τάσεων. Το εξωστρεφές τεχνοπολιτισμικό δίκτυο ανατροφοδοτείται από τις διαφορές και τις αποκλίσεις, τόσο σε επίπεδο εθνικό (ας

²⁵ Η διαδικασίες της χωροχρονικής συμπίεσης αποτελούν κατά τον Harvey, ένδειξη μετάβασης στη μεταμοντέρνα συνθήκη. Η διάσπαση του χώρου και η κατάλυση της μέχρι τώρα συνοχής του γίνεται αντιληπτή από το γεγονός ότι εμπορεύματα από διάφορες περιοχές του κόσμου συναθροίζονται στο σουπερ μάρκετ μιας πόλης (Harvey 1990:301). Αν αμέσως μετά τον 2^ο παγκόσμιο πόλεμο δεν παρατηρείται ακόμη μια τέτοιου είδους μαζική συνάθροιση εμπορευμάτων, όπως αυτή που περιγράφει ο Harvey, μπορούμε ωστόσο να παρατηρήσουμε τις απαρχές αυτής της νέας συνθήκης στο σχέδιο της τεχνοπολιτισμικής διείσδυσης των ΗΠΑ.

²⁶ Η διαδικασίες της χωροχρονικής συμπίεσης αποτελούν κατά τον Harvey, ένδειξη μετάβασης στη μεταμοντέρνα συνθήκη. Η διάσπαση του χώρου και η κατάλυση της μέχρι τώρα συνοχής του γίνεται αντιληπτή από το γεγονός ότι εμπορεύματα από διάφορες περιοχές του κόσμου συναθροίζονται στο σουπερ μάρκετ μιας πόλης (Harvey 1990:301). Αν αμέσως μετά τον 2^ο παγκόσμιο πόλεμο δεν παρατηρείται ακόμη μια τέτοιου είδους μαζική συνάθροιση εμπορευμάτων, όπως αυτή που περιγράφει ο Harvey, μπορούμε ωστόσο να παρατηρήσουμε τις απαρχές αυτής της νέας συνθήκης στο σχέδιο της τεχνοπολιτισμικής διείσδυσης των ΗΠΑ.

θυμηθούμε σε αυτό το σημείο την προσαρμοστική συμπεριφορά του αμερικανικού εκσυγχρονισμού όταν συναντούσε τις εθνικές αρχιτεκτονικές παραδόσεις), όσο και σε ένα οικουμενικό επίπεδο (όπως για παράδειγμα από την καλλιέργεια του φόβου μιας ενδεχόμενης κομμουνιστικής εξάπλωσης), σε μια συνθήκη υβριδικότητας που εδράζεται σε μια εν δυνάμει οικουμενική κοινωνία δικτύων.

Ωστόσο, ο μεταπολεμικός μηχανισμός της ανασύνταξης των γεωπολιτικών συντεταγμένων, καθίσταται επιτυχημένο εγχείρημα ακριβώς γιατί έχει συνεκτικές δομές στο πεδίο της κουλτούρας και πιο συγκεκριμένα στο πεδίο του οίκου, μέσα από το οποίο και επιχειρούμε να τις ανιχνεύσουμε στο πλαίσιο της παρούσας εργασίας. Ο Sampson αντλώντας από τον Latour επισημαίνει πως μια μεγάλης κλίμακας συλλογική κοινωνική αναπαράσταση (η οποία υπάγεται σε μακρο-δομικές προσεγγίσεις - “macrostructure” - που εστιάζουν στη μελέτη των κοινωνιών, των εθνών – κρατών, των τάξεων κλπ), δεν είναι ανώτερη από τις μονάδες που την συστήνουν. Είναι απλά και μόνο μια απλούστερη, μια πιο εναργής εκδοχή του τρόπου με τον οποίο μια μονάδα αλληλεπιδρά με άλλες μονάδες σε ένα κύκλωμα «εμπρόθετης δράσης» (Sampson 2012:40). Έτσι, κάθε απόπειρα διάκρισης μεταξύ μιας μακρο – θεώρησης, είτε σε εθνικό είτε σε διεθνικό επίπεδο, και μιας πιο εστιασμένης μικρο – προσέγγισης υπονομεύει κάθε προσπάθεια κατανόησης του τρόπου με τον οποίο παράγεται ένας κοινωνικός σχηματισμός (ό.π.:39).

Έτσι λοιπόν τα μεγάλης κλίμακας γεγονότα, όπως για παράδειγμα το κλίμα του φόβου από ένα ενδεχόμενο πυρηνικό ατύχημα, στο πλαίσιο του ψυχροπολεμικού ανταγωνισμού και η ανάδυση του Λόγου περί επιθυμιών, ασφάλειας και ατομικής ελευθερίας συμβάλλουν στη συνοχή του μεταπολεμικού γεωπολιτικού εγχειρήματος, είναι ακριβώς γιατί μπορούν να συνδεθούν με επιθυμίες, σκέψεις και δράσεις που αναπαράγονται στο εσωτερικό ενός δωματίου, στην κουζίνα ενός σπιτιού στην περίπτωση μας.

.....

Κεφάλαιο 2^ο - Από το παγκόσμιο στο τοπικό: Η οικιακή συσκευή ως μηχανισμός προγραμματισμού και ελέγχου

Θα ξεκινήσουμε τη (μικρο-) προσέγγιση μας σε ένα πιο «κλειστό κόσμο» εστιάζοντας αρχικά στον λόγο και στη συνέχεια στις εμπειρίες, στις τεχνικές και στις μεταφορές που στοιχειοθετούν το λογοθετικό πλαίσιο του επικοινωνιακού τοπίου της διαφήμισης. Σύμφωνα με τον Appadurai τα επικοινωνιακά τοπία αναδεικνύουν χαρακτήρες, πλοκές και κειμενικές μορφές που διαμορφώνουν σενάρια φαντασιακών ζώων. Τα σενάρια αυτά ανάγονται σε περίπλοκα σύνολα μεταφορικών σχημάτων και προσδίδουν στους ανθρώπους πλαίσια ζωής καθώς συγκροτούν αφηγήσεις για πιθανές ζωές και φαντασιώσεις που ενισχύουν τις επιθυμίες (Appadurai 2014: 60).

Ιδιαίτερο ενδιαφέρον επίσης παρουσιάζει και η θέση του για τον μετασχηματισμό του υποκειμένου σε συνάρτηση με τον μηχανισμό της διαφήμισης. Αντλώντας από τον Baudrillard ισχυρίζεται πως μέσα σε αυτό το πλαίσιο των ρών των εμπορευμάτων και των επικοινωνιακών τοπίων, το υποκείμενο μετατρέπεται σε «ομοίωμα», χάνοντας τη δυνατότητα της εμπρόθετης δράσης και αποκτώντας μόνο τη δυνατότητα της επιλογής (Appadurai 2014: 69).

Ομοιώματα και αναπαραστάσεις

Σκηνή 1^η



"The home freezer becomes a frozen island of security" – from a report, Weiss and Geller advertising agency. Screenshot διαφημιστικού μηνύματος :https://www.youtube.com/watch?v=er3oWD_imBI

Το 1954 η αμερικανίδα ηθοποιός και τραγουδίστρια Harriet Nelson επιστρατεύεται από την εταιρία Hotpoint για τη διαφήμιση του νέου της ψυγείου σε μια απόπειρα ταύτισης της αφθονίας των υλικών αγαθών και της ευμάρειας με μια οικιακή συσκευή. «Οι άντρες της οικογένειάς μου λατρεύουν το φαγητό...», αφηγείται η Harriet, «μερικές φορές πραγματικά απορώ που το «βάζουν»... «Όλη την ημέρα σχεδόν βρίσκονται γύρω από ένα ψυγείο... αλλά αυτό δεν με πειράζει καθόλου αν αυτό τους κάνει χαρούμενους... και είμαι σίγουρη ότι ούτε το ψυγείο το πειράζει» συνεχίζει η ηθοποιός, καταλήγοντας σταδιακά στον θρίαμβο της υποκειμενικοποίησης της μηχανής, καθώς η οικιακή συσκευή μέσω του διαφημιστικού λόγου περιγράφεται σαν ένα υποκείμενο με σκέψεις, επιθυμίες και σκοπούς (Edward 1996: 19). Η οικιακή συσκευή μάλιστα, μέσω του διαφημιστικού λόγου, προβάλλεται και ως ένας «δείκτης», που έχει τη δυνατότητα να τέμνει τον χρόνο επιτελεστικά, να επιχειρεί προβολές στο μέλλον, καθορίζοντας τους κύκλους ζωής, τη χρονική διάρθρωση, εν γένει, με άξονα τον εαυτό της, αποτελώντας ένα σημείο αναφοράς, μια σταθερή αξία: «δεν έχω δει ποτέ κάτι τόσο δυνατό και καλοφτιαγμένο... μου δίνει την αίσθηση ότι θα κρατήσει ακόμα και όταν τα παιδιά θα παντρευτούν».

Εστιάζοντας στον λόγο του διαφημιστικού μηνύματος μπορούμε να διακρίνουμε την πρόταση συγκρότησης μιας διαδραστικής ουσιαστικά σχέσης με μια ηλεκτρική συσκευή, ενταγμένης σε ένα βιωματικό πλαίσιο ανα- σύστασης του εαυτού και των αξιών: «Όλη την ημέρα σχεδόν βρίσκονται γύρω από ένα ψυγείο... και είμαι σίγουρη ότι ούτε το ψυγείο το πειράζει». Η εικόνα και ο λόγος του οπτικού ερεθίσματος οδηγεί σε μια ταύτιση ταυτοτήτων μηχανής και υποκειμένου, τα όρια των οποίων συγχέονται, καθώς οι διαδικασίες σκέψης, αιτιολογίας και αντίληψης, ως συμβολικές διαδικασίες, υπερβαίνουν σταδιακά τις διακρίσεις ανάμεσα σε

ανθρώπους και μηχανές, ζώντα και μη ζώντα συστήματα. Θα μπορούσαμε να πούμε πως τείνει σταδιακά να διαμορφωθεί μια νέα αντίληψη της ψυχοσύνθεσης του υποκειμένου σε μια αμοιβαία σχέση με μια νέα κουλτούρα υποκειμενικότητας, στην οποία οι μηχανές γίνονται ο δεύτερος εαυτός. «Γίνονται ένα αντικείμενο με το οποίο σκεφτόμαστε μαζί» (Edward 1996: 19-21). Ο διαφημιστικός λόγος εστιάζει γύρω από τις ικανότητες της οικιακής συσκευής σαν ένα εργαλείο ανάλυσης και ελέγχου, εστιάζει στην υποκειμενικοποίηση του ψυγείου, στη θεώρησή του σαν έναν ανθρώπινο χαρακτήρα, στη γέννηση της αυτό – αντίληψης μέσω της μεταφοράς. Συναισθήματα, συνήθειες (habits), και έθη προβάλλονται με σημείο αναφοράς το ηλεκτρικό ψυγείο και προτείνονται νέες θέσεις υποκειμένων, υποδεικνυόμενες και οριοθετημένες από τις μηχανές, στις οποίες τα άτομα εισέρχονται μέσω μη συνειδητών καθημερινών ανταποκρίσεων του σώματος γύρω από ένα συγκεκριμένο άξονα, τη συσκευή.

Θα μπορούσαμε να ισχυριστούμε ότι η γλώσσα του διαφημιστικού μηνύματος, η απορρέουσα από αυτό γνώση, καθώς και οι πρακτικές που αναδύονται γύρω από τη χρήση του τέχνηργου, στοχεύουν πρωτίστως στη συναισθηματική κινητοποίηση του δέκτη και στην ασυνείδητη αντίδραση του στην εικόνα και στο design τα οποία στο υποσυνείδητο του συσχετίζονται με το προϊόν. Στο τέλος της αφήγησης της η Harriet Nelson εκφράζει μια αίσθησης κυριαρχίας πάνω στον χώρο, ο οποίος προσαρμόζεται αβίαστα στις ανάγκες της, για να καταλήξει στην ταύτιση της έννοιας της οικογένειας με το ψυγείο: «Ο τρόπος διευθέτησης του χώρου είναι τόσο πρακτικός... ο χώρος προσαρμόζεται στις ανάγκες μου» – «γιατί δεν παραγγέλνετε ένα τέτοιο ψυγείο για την οικογένειά σας;»

Σκηνή 2η



Screenshot διαφημιστικού μηνύματος: <https://www.youtube.com/watch?v=SVfZCKCzEWg>

Ας εστιάσουμε στη συνέχεια σε μια σειρά διαφημιστικών μηνυμάτων για την προώθηση ηλεκτρικών συσκευών της General Electric, που η πρώτη τους προβολή με τον τίτλο «a design for modern living», εντοπίζεται ήδη πριν από τον 2ο παγκόσμιο πόλεμο. Και σε αυτήν την περίπτωση η αναφορά στη συναισθηματική

κατάσταση του υποκειμένου είναι χαρακτηριστική, όπως επίσης και στα περισσότερα διαφημιστικά μηνύματα οικιακών συσκευών, τα οποία φαίνεται να επενδύουν στην επίκληση του συναισθήματος του δέκτη, αλλά και στην ενεργοποίηση των αισθήσεών του: «η πιο δυσάρεστη από όλες τις υποχρεώσεις μιας νοικοκυράς, εξιστορεί ο αφηγητής της διαφήμισης είναι το πλύσιμο των πιάτων» ... ωστόσο, «αντί να ξοδεύει 4 χρόνια από τη ζωή της πάνω από τον νεροχύτη της κουζίνας της, η μοντέρνα νοικοκυρά απλά ενεργοποιεί τον διακόπτη του πλυντηρίου πιάτων της GE και τα πιάτα πλένονται αυτόματα μέσα σε 5 λεπτά...»



Screenshot διαφημιστικού μηνύματος: <https://www.youtube.com/watch?v=SVfZCKCzEWg>

Στη συνέχεια των διαφημιστικών μηνυμάτων μπορούμε να παρακολουθήσουμε τη σταδιακή διαμόρφωση δομών αίσθησης του χρόνου και αντίστοιχες ιεραρχίες νοημάτων και συμπραζομένων να αρθρώνονται γύρω από ένα οπτικό ίχνος που έχει ως πυρήνα του μια ηλεκτρική συσκευή: «με αυτή τη νέα μοντέρνα κουζίνα που έχει σχεδιαστεί από την general electric ... το μαγείρεμα γίνεται πραγματικά αυτόματα... το ψητό σας θα είναι ήδη έτοιμο όταν θα έχετε επιστρέψει από ένα απόγευμα μακριά από την κουζίνα...», και συνακόλουθα τις σωματοποιημένες αντιδράσεις των υποκειμένων, τις ροές των κινήσεων τους με άξονα συντονισμού μια οικιακή συσκευή που φαίνεται να συναρμολογεί φυγόκεντρες και κεντρομόλες κινήσεις και να κατασκευάζει έναν συμβολικό προσδιορισμό του χώρου που στηρίζεται στις έννοιες του «μέσα» και του «έξω»: «6 η ώρα πίσω από το shopping trip...» (περιγράφονται κινήσεις μέσα και έξω από το κέντρο της κουζίνας) «η οικογένεια περιμένει με χαρά να γευτεί το ψητό κρέας...the electric way is the modern way to cook ...».



Screenshot από διαφημιστικό μήνυμα: <https://www.youtube.com/watch?v=SVfZCKCzEWg>

Σε επόμενη διαφήμιση της GE ο αφηγητής επικεντρώνεται στη δυνατότητα της σύγχρονης νοικοκυράς να καλέσει παρέα στο σπίτι και μάλιστα στον χώρο της κουζίνας, πράγμα το οποίο δεν ήταν εφικτό να γίνει πριν μερικά χρόνια που δεν υπήρχαν όλες αυτές οι τεχνολογικές διευκολύνσεις στον οικιακό χώρο... «ωστόσο αυτό πλέον αλλάζει στο μοντέρνο σπίτι του σήμερα» συνεχίζει, «γιατί σε όλη αυτήν την κουζίνα, με την ποικιλία των συσκευών της GE για τη σωστή προετοιμασία του φαγητού και το GE πλυντήριο πιάτων η δουλειά του οικοδεσπότη γίνεται πραγματική ευχαρίστηση..., και για τη σωστή αποθήκευση του φαγητού η μοντέρνα κουζίνα έχει το GE ψυγείο, παγκοσμίως αποδεκτό, που πληροί όλα τα στάνταρ της τελειότητας..., ένα άγγιγμα με το δάχτυλο του ποδιού και κοιτάζτε τι βρήκαμε! ... επιπλέον ο ιδιοκτήτης των προϊόντων GE ξέρει πως μπορεί να βασιστεί πάνω του σε κάθε περίπτωση... ο μηχανισμός παρέχει απόλυτη στεγανότητα, ευκολία και εγγύηση για μια ζωή... δεν είναι λοιπόν να απορεί κανείς που οργανώνεται ένα πάρτυ τόσο διασκεδαστικό ... η νέα GL κουζίνα είναι το νέο guest room του σπιτιού...»



<https://www.youtube.com/watch?v=SVfZCKCzEWg>

Ανεσιάσουμε, καταρχάς, στις κινήσεις των σωμάτων των υποκειμένων με άξονα την ηλεκτρική συσκευή της κουζίνας, παρατηρούμε ότι συμβάλλουν στη διαμόρφωση μια νέας φανταστικής αρχιτεκτονικής του χώρου. Στον χώρο του οίκου και συγκεκριμένα στην κουζίνα δημιουργείται ένα νέο τεχνικό, ηλεκτρονικό

κέντρο ελέγχου και συντονισμού ροών και κινήσεων και μαζί με το μεταπολεμικό υποκείμενο που διαχειρίζεται τις μηχανές που οριοθετούν τον χώρο, «δημιουργείται το «πλαίσιο» ενός λογοθετικού «κλειστού κόσμου» (Edward 1996: 39). Γύρω από αυτό το κέντρο θα μπορούσαμε να παρατηρήσουμε έναν συντονισμό της καθημερινότητας των υποκειμένων, εκφραζόμενης μέσω καθημερινών οικείων πρακτικών, συνηθειών και συναισθηματικών εκφάνσεων (ordinary affects), τα οποία δημιουργούν ένα πεδίο γνώσης και εμπειρίας.

Μέσα σε αυτό το πλαίσιο το σώμα τείνει να παγιώσει μια συμπεριφορά, καθώς προσλαμβάνει τη συγκεκριμένη γνώση και εισέρχεται σε μια «πυκνότητα», η ροή της οποίας μοιάζει να διαμορφώνεται από ένα τεχνικό κέντρο και να πραγματοποιείται από τις επιτελεστικές αναπαραστάσεις των εικόνων των διαφημιστικών μηνυμάτων. Ένα σώμα το οποίο γίνεται το ίδιο με τη σειρά του φορέας της μετάδοσης της «πυκνότητας» σε μια δυνητική ιογενή (viral) επέκταση της πληροφορίας, που ξεκινά από μια συσκευή. Όπως υποστηρίζει η Patricia Clough «η ύλη τείνει να διαμορφώσει την εμπειρία του ανθρωπίνου σώματος πριν ακόμη αυτή πραγματοποιηθεί» (Clough 2008: 4).

Ας προσθέσουμε στο σημείο αυτό και τη θέση του Appadurai, ο οποίος αντλώντας από τον Fredric Jameson, υποστηρίζει πως βασικό στοιχείο στην παγίωση μιας συμπεριφοράς και στην εγκαθίδρυση μιας περιοδικής συνήθειας αποτελεί η επανάληψη, η οποία χαρακτηρίζει τον πολιτισμό του καταναλωτικού καπιταλισμού. Οι μηχανισμοί της κατανάλωσης επικεντρώνονται σε αυτό που ο Marcel Mauss αποκαλεί «τεχνικές του σώματος» και αυτό γιατί το σώμα αποτελεί ένα ιδανικό πεδίο για την επιτέλεση των πρακτικών της αναπαραγωγής και για την εγγραφή κοινωνικών πειθαρχιών (Appadurai 2014: 102).

.....



Ας προσέξουμε στη συνέχεια τον τρόπο με τον οποίο παρουσιάζονται οι πρωταγωνιστές των διαφημίσεων. Τόσο στις διαφημίσεις που παρακολουθούμε όσο και γενικότερα στα μίντια της εποχής, (τηλεόραση, δημοφιλή μουσική, περιοδικά μαζικής κυκλοφορίας) οι αμερικανοί πολίτες προβάλλονται ως «χαρούμενα ρομπότ» (cheerful robots) (Belgrad 2008, αντλώντας από Gorman, 1996). Χαμογελαστά πρόσωπα περιποιημένων γυναικών, γεμάτες αυτοπεποίθηση, που φαντάζουν ικανοποιημένες στον χώρο της κουζίνας τους. Εξίσου χαρούμενα

πρόσωπα συζύγων που επιστρέφουν στην ασφάλεια του σπιτιού, με το πέρας της εργασίας τους και οι οποίοι δεν θυμίζουν την εικόνα του αμερικάνου αγρότη μιας περασμένης ή ακόμη και παρωχημένης εποχής. Η εικόνα μας παραπέμπει σε έναν νέο τύπο άντρα εργαζομένου, τον white – collar man, έναν κομφορμιστή που φαίνεται να έχει αποπονηθεί την εργασιακή του αυτονομία και πρωτοβουλία και έχει ενσωματωθεί σε ένα γραφειοκρατικό μοντέλο εργασίας, στο εταιρικό.

Όπως ήδη έχουμε αναφέρει και στο πρώτο μέρος της εργασίας, η επιταχυνόμενη και προοδευτική δημιουργία της μεσαίας αστικής τάξης των προαστίων - που παρατηρήθηκε μετά τον 2^ο παγκόσμιο πόλεμο - συνοδεύτηκε από μια εντυπωσιακή αύξηση των εργαζομένων αντρών που δούλευαν σε μεγάλες εταιρίες με γραφειοκρατικό σχεδιασμό και έμφαση στο management.

Ο νέος τύπος του υπαλλήλου που αναδύεται είναι περισσότερο ετεροκατευθυνόμενος και άμεσα εξαρτώμενος από τη γνώμη και τις ανάγκες των άλλων. Η απώλεια της ανεξαρτησίας του στον εργασιακό τομέα και η ένταξη του στο νέο μοντέλο είχε και περαιτέρω συνδηλώσεις όπως η σταδιακή απομάκρυνση του από διεκδικήσεις εργασιακών δικαιωμάτων²⁷ (για παράδειγμα οι απεργίες σταδιακά αντικαταστάθηκαν από εγχειρήματα διαπραγματεύσεων με τον εργοδότη ή την εταιρία, που δεν απειλούσαν την παραγωγικότητα). Αξιοσημείωτο είναι επίσης πως στο νέο μεταπολεμικό εργασιακό σκηνικό, ο άντρας εργαζόμενος έπρεπε συχνά να «πουλήσει» ακόμα και την ίδια την προσωπικότητά του, τον χρόνο του και την ενέργειά του. Έπρεπε να δείχνει και να είναι «γοητευτικός» και

²⁷ Για την ενίσχυση του συγκεκριμένου επιχειρήματος παραθέτουμε μια εικόνα από τη διαφημιστική καμπάνια της εταιρίας Fiat, το 1958. Για την προώθηση λοιπόν του Fiat 500, ένας υπάλληλος, μόνος του, συναντά την οικογένειά του στην πύλη του εργοστασίου. Ένα απροσδιόριστο πλήθος τον ακολουθεί σε απόσταση: Κάποιοι εργάτες πάνω στα ποδήλατά τους. Η ομοιότητα με τον πίνακα του Giuseppe Pellizza da Volpedo, "Quarto Stato", είναι εκπληκτική. Η βασική διαφορά ωστόσο, είναι πως οι εργάτες δεν φαίνονται να βαδίζουν προς τη διεκδίκηση μιας σοσιαλιστικής κοινωνίας, αλλά μάλλον προς το ατομοκεντρικό μοντέλο της καταναλωτικής κοινωνίας (Scrivano 2005: 338).



η 1^η εικόνα απεικονίζει τον πίνακα του Giuseppe Pellizza da Volpedo με τον τίτλο : Quarto Stato η 2^η απεικονίζει το Fiat 500, του 1958, στο πλαίσιο της διαφημιστικής καμπάνιας της εταιρίας.

επικοινωνιακός, προκειμένου να πετύχει επαγγελματικά. Κάτω από αυτές τις νέες συνθήκες, το πρότυπο της αρρενωπότητας, έτσι όπως είχε τουλάχιστον αναπαρασταθεί μέχρι τότε, τείνει να υπονομευτεί. Ο άντρας, ωστόσο, «έπρεπε» να κατοχυρώσει τις «αρρενωπές διεκδικήσεις» του. Ο σαφής έμφυλος διαχωρισμός που προβάλλεται στα διαφημιστικά μηνύματα συμβάλλει προς αυτήν την κατεύθυνση. Οι ρόλοι είναι σαφώς διακριτοί. Ο άντρας είναι αυτός ο οποίος φέρνει τα χρήματα στο σπίτι. Η γυναίκα είναι η νοικοκυρά. Η παιδική ηλικία προβάλλεται στο προσκήνιο, συναισθηματικά φορτισμένη (Belgrad 2008: 233).

Όσον αφορά τώρα στην επαναδιευθέτηση της σχέσης της γυναίκας με τον χώρο της κουζίνας μπορούμε να επισημάνουμε ότι μετά το τέλος του Β΄ Παγκοσμίου Πολέμου και στη δεκαετία που ακολούθησε η οικονομική ευημερία που επήλθε στην εργατική τάξη (Nickles 2002: 581) ώθησε ένα μεγάλο αριθμό γυναικών να αφήσει τις θέσεις εργασίας, που είχε καταλάβει στην διάρκειά του για να εξυπηρετήσει τις ανάγκες του κράτους και επιστρέφει στον χώρο του σπιτιού (Golding 1991: 743). Οι λόγοι που είχαν ωθήσει την είσοδο των γυναικών στην οικονομία του πολέμου ήταν η έλλειψη αντρικού εργατικού δυναμικού, οι προσπάθειες αύξησης του οικιακού εισοδήματος ή αισθήματα πατριωτισμού (Golding 1991: 741). Η επάνοδος στο σπίτι δεν είχε τον χαρακτήρα της εμπρόθετης δράσης, αλλά επιτεύχθηκε μέσω κοινωνικών και πολιτικών μηχανισμών που στόχευαν στην ανασύνταξη της αμερικανική κοινωνίας (Golding 1991: 743) και σηματοδοτήθηκε από μια σειρά τεχνολογικών αλλαγών σε συνδυασμό με τη μιντιακή προπαγάνδα (Nickles 2002: 584). Το βασικό επιχείρημα στόχευε στην ανάδειξη της οικιακής ενασχόλησης ως μιας δραστηριότητας που αντάμειβε τις γυναίκες περισσότερο συναισθηματικά, αν όχι και οικονομικά, με τη νέα οικιακή αγορά που αναδυόταν παράλληλα μέσω γυναικείων επαγγελμάτων που περιστρέφονταν γύρω από την προώθηση των νέων οικιακών προϊόντων²⁸ (Inness 2001: 142).

Οι διαφημίσεις οικιακών μηχανών, οι λευκές συσκευές, που κατακλύζουν το μεταπολεμικό σκηνικό φαίνεται να διεκπεραιώνουν από μόνες τους τις δουλειές του σπιτιού. Μέσω του αυτοματισμού των οικιακών εργασιών, οι νοικοκυρές διεκδικούν έναν τίτλο «βασίλισσας» εξασφαλίζοντας τον ελάχιστο δυνατό κόππο, και το μέγιστο δυνατό ελεύθερο χρόνο για τις ίδιες. Πλυντήρια, σκούπες και μια σειρά

²⁸ Ως παράδειγμα μπορούμε να αναφέρουμε την πολιτική πώλησης των προϊόντων της εταιρίας Tupperware που ξεκίνησε στην Αμερική τη δεκαετία του 50. Το αφήγημα που συνδέθηκε με το τάπερ κατασκευάστηκε και εδραιώθηκε στη λογική ενός γυναικείου επαγγέλματος που εξασφάλιζε ισορροπία ανάμεσα σε ζητήματα εργασίας, φύλου και οικογένειας. Η επιτυχία που σημείωσε η εταιρία Tupperware, έγκειται στην μαρκετίστικη ιδιοφυΐα της Brownie Wise, εισηγήτριας των homeparties. Η πρακτική των κατ' οίκον επιδείξεων, που είχε ήδη ως εργαζόμενη στην εταιρεία Stanley Home Products, εξασφάλιζε περισσότερες πωλήσεις και άλλαξε ριζικά την εταιρική πολιτική πώλησης (Lamoreaux 2013:68).

ειδών οικιακού μοντερνισμού, επανατοποθετούν τη γυναίκα στην κουζίνα και στη «θέση της», με τη διαφορά ότι πλέον κάθε γυναίκα μπορεί να αποκτήσει «την κουζίνατωνονείρων της», να ζει στα πλαίσια μιας «οικιακής κομψότητας» (Nickles 2002: 584). Με την απόκτηση των οικιακών συσκευών οι γυναίκες αγοράζουν μια υπόσχεση, μια ελπίδα.

Η υπόσχεση κυριαρχίας πάνω στον χρόνο προσφέρεται στις γυναίκες ως δέλεαρ της ταυτότητας νοικοκυρά, μάνα και σύζυγος, μια γυναικεία υποκειμενικότητα που καλείται και πάλι να προσαρμοστεί στα ασύμμετρα πλαίσια εξουσίας αναλαμβάνοντας εκ νέου μια ταυτότητα κοινωνικά προκαθορισμένη.

Ροές πυκνοτήτων και έμπυχα κυκλώματα



<https://www.youtube.com/watch?v=SVfZCKCzEWg>

Ας επιχειρήσουμε να εστιάσουμε προσεκτικότερα στις σωματοποιημένες αντιδράσεις των υποκειμένων έτσι όπως διαμορφώνονται από την αλληλεπίδρασή τους με τα οικιακά τέχνηρα. Στο σημείο αυτό θα αντλήσουμε από την Clough, από την ανάλυση της για το affect και τη συσχέτιση του με τις ενσώματες επιτελέσεις και την έννοια του «virtual» (εικονικού ή δυναμικού). Η κοινωνιολόγος, συνδέει το affect με μη συνειδητές εμπειρίες, οι οποίες δεν έχουν ακόμα αποκτήσει εξατομικευμένη έκφραση και εστιάζει στη δυνατότητα του σώματος και της ύλης

γενικότερα να αυτό – οργανώνεται και να μεταβιβάζει πληροφορίες. Η τελευταία μάλιστα δυνατότητα έχει ως αποτέλεσμα τη σφυρηλάτηση ενός νέου σώματος, που το αποκαλεί *biomediated body* και το οποίο συνδέεται άμεσα με τα τεχνολογικά συμφραζόμενα. Το *biomediated body* ενταγμένο στο εκάστοτε τεχνοποπείο ενσωματώνει το δίκτυο των ροών και το αναπαράγει (Clough 2008: 1-2).

Επιστρέφοντας στα παραδείγματα των διαφημίσεων, παρατηρούμε πως η περιοδική επανάληψη των εικόνων, προβάλλει κινήσεις των υποκειμένων στον χώρο και στον χρόνο οι οποίες, σύμφωνα με την ανάλυση της έννοιας του *affect* της Clough, αποκαλύπτουν έναν δυναμισμό που έγκειται στην ικανότητα της ύλης και του σώματος να διαμορφώνει επιτελεστικά πλαίσια (Clough 2008: 1).

Τα υποκείμενα των διαφημιστικών μηνυμάτων καλούνται να βιώσουν καταστάσεις ζωής που τείνουν να διαμορφωθούν και να παγιωθούν ως εμπειρίες, με κέντρο αναφοράς τα νέα τέχνηρα, τις ηλεκτρικές συσκευές, οι οποίες δημιουργούν νέους φαντασιακούς χώρους και σημασιολογικά πεδία προς κατάκτηση (αναφορικά με τα σημασιολογικά πεδία αρκεί να παρατηρήσουμε στα διαφημιστικά μηνύματα την προβολή του οικογενειακού τραπέζιου, των παιδικών πάρτυ, των κοινωνικών συναναστροφών ανάμεσα σε ζευγάρια και οικογένειες, την κατάκτηση ενός *life style* κλπ που παραπέμπουν σε τύπους ζωής). Αυτά τα προβαλλόμενα μοτίβα ζωής δεν αφορούν μόνο τον χώρο της κουζίνας. Έχουν ωστόσο αλληλένδετη σχέση με τον πρωταρχικό πυρήνα του χώρου, που στην περίπτωση μας είναι μια συσκευή, με έναν τρόπο που θα μπορούσαμε να πούμε πως παραπέμπει στη δημιουργία ενός συστήματος με υποσυστήματα. Φυσικά το στοιχείο το οποίο συμβάλλει στην αλληλουχία αυτών των τύπων ζωής είναι η ροή της πληροφοριακής ικανότητας της ύλης, η «ροή της πυκνότητας» - όπως εναλλακτικά επιλέγουμε να την προσδιορίσουμε - η οποία διαπερνά τέχνηρα και υποκείμενα με μια σχεδόν «ιογενή» δυναμική. Έτσι, η ανεπαίσθητη δυναμική του *affect* αισθητοποιεί δυνάμεις που μπορεί να προηγούνται της ενσώματης ατομικής εμπειρίας του υποκειμένου και κινητοποιούν ή αδρανοποιούν την ικανότητα του σώματος για έκφραση και δράση (Clough 2008, 1-4). Κατά συνέπεια, αυτό το οποίο συνδέει το υποκείμενο και την τεχνολογία είναι η σωματική επιτέλεση μέσω του *affect*, με έναν τρόπο που επιτρέπει τη διείσδυση της τεχνολογίας στο υποκείμενο. (ό.π.: 6).

Οι εικόνες της οικιακής καθημερινότητας – δυνητικά πραγματοποιημένες²⁹ - συντονίζονται γύρω από τα τέχνηρα. Η αίσθηση του χρόνου γίνεται βίωμα με

²⁹ Αναφορικά με την έννοια της δυνητικής ενεργοποίησης θα κάνουμε μια μικρή αναφορά στον τρόπο με τον οποίο αποδίδει την έννοια του *affect* ο Francisco Varela συσχετίζοντας το με την έννοια του χρόνου. Σύμφωνα με τον ερευνητή το *affect* και τα συναισθήματα είναι η πρωταρχική πηγή του βιωμένου παρόντος, το θεμελιώδες στοιχείο της από στιγμή σε στιγμή ανάδυσης του συνειδητού. Προσδιορίζεται περισσότερο ως μια τάση ή ενόρμηση, ως μια κίνηση που προβάλλεται στο μέλλον

άξονα την ηλεκτρική συσκευή η οποία έχει εισβάλλει στον χώρο του οίκου μετασηματιζόμενη σε οικεία εμπειρία. Οι οικογενειακές και εν γένει οι διαπροσωπικές σχέσεις, η διασκέδαση, η αξιοποίηση του ελεύθερου χρόνου, οι νέες νόρμες του καλαίσθητου, οι έμφυλες ταυτότητες και οι νέοι κοινωνικοί ρόλοι κλπ, υπόκεινται σε μια νέα χωροχρονική διάταξη που καταλύει τους όρους της γραμμικότητας και υπακούουν σε εσωτερικούς μηχανισμούς που ενισχύουν τη διάχυση (spread) μιας πυκνότητας, σημείο εκκίνησης της οποίας αποτελεί ένα μικρό κουτί, η μηχανή. Η οικιακή συσκευή λοιπόν προγραμματίζει την καθημερινότητα, ενεργοποιείται και κατευθύνει τα συναισθήματα, επεκτείνει τα πεδία αναπαράστασης και δράσης, δημιουργώντας ένα κύκλωμα, ένα δίκτυο κλειστών συστημάτων σε μια διαδραστική σχέση στο πλαίσιο της οποίας «η μηχανή σκέφτεται η ίδια για τα υποκείμενα και τα υποκείμενα σκέπτονται με όρους μηχανής» (Edward 1996:22).

Έτσι, με βάση τα παραπάνω θα μπορούσαμε να πούμε πως ανάμεσα στο υποκείμενο και τη μηχανή ανιχνεύεται η ροϊκή πυκνότητα του affect που διαμορφώνει τους δυνητικά πραγματοποιημένους τύπους της καθημερινής ζωής που παρακολουθούμε στις σκηνές των διαφημίσεων. Προς την ίδια κατεύθυνση και οι ανθρωπολόγοι Analiese Richard και Daromir Rudnycky ισχυρίζονται ότι το affect διαμορφώνει μία ζώνη «διεξαγωγής καθημερινής συμπεριφοράς» και κατά συνέπεια σχηματισμού υποκειμένων. Επιπλέον αντλώντας από τον Foucault και την έννοια της κυβερνητικότητας διατείνονται πως μπορεί να εξασφαλίσει την κυβερνητική συνοχή ανάμεσα στον εαυτό, την οικογένεια και την πολιτεία³⁰ (Analiese Richard 2009, 58-59).

δημιουργώντας μια συγκεκριμένη συνείδηση του χρόνου και του χώρου και κατ'επέκταση συμβάλλει στην εν δυνάμει δημιουργία μιας νέας ταυτότητας. Μέσα σε αυτήν την αναδυόμενη ταυτότητα μπορεί να ανιχνευτεί η τάση του ανθρώπινου οργανισμού να διατηρήσει την αυτοπραγμάτωση του στον χρόνο (Clough 2008: 7-8). Αν λάβουμε υπόψη το γεγονός ότι το μοντέλο της οικιακής ζωής που προβαλλόταν ευρέως μεταπολεμικά μπορούσε να βιωθεί από ένα μικρό - αρχικά τουλάχιστον - ποσοστό του πληθυσμού (ας θυμηθούμε την περίπτωση της Γερμανίας και της Ιταλίας και τη γενικότερη προσπάθεια που εντοπίζεται στην μεταπολεμική περίοδο αναφορικά με τη δημιουργία μιας μεσαίας τάξης που θα μπορούσε να οικειοποιηθεί τα τεchnοπολιτισμικά αγαθά) τότε μπορούμε να αντιληφθούμε εναργέστερα την έννοια της δυνητικής πραγματοποίησης. Είναι ακριβώς η στιγμή που το μεταπολεμικό υποκείμενο τείνει να αποκτήσει όλα αυτά τα αγαθά. Η στιγμή που τείνει να αποκτήσει τον συγκεκριμένο τύπο ζωής, που χαρακτηρίζεται από την ευμάρεια. Η στιγμή ακριβώς που τείνει να αποκτήσει μια παγιωμένη ταυτότητα (καταναλωτική πρωτίστως στην περίπτωση μας).

³⁰ Τα τρία αυτά πεδία σύμφωνα με τον Foucault πάνω στα οποία εφαρμόζονται οι πρακτικές της κυβερνητικότητας, συνδέονται με τον όρο *economies*. Σύμφωνα μάλιστα με τον διανοητή η διαχείριση (management) του νοικοκυριού ήταν το στοιχείο εκείνο που κατά κύριο λόγο εξασφάλιζε τη συνοχή. Οι πρακτικές που εφαρμόζονται σε αυτό το πεδίο μπορούν αναλογικά να εφαρμοστούν και για τη διαχείριση των πληθυσμών (Analiese Richard 2009, 59 αντλώντας από *The Foucault Effect. Studies in Governmentality*, 1991).

Θα μπορούσαμε επιπλέον να ισχυριστούμε πως μέσα σε αυτό το πεδίο των καθημερινών και οικείων αναπαραστάσεων, διαμορφώνεται μια εν δυνάμει κοινή συνείδηση, μια συλλογική ταυτότητα, που στηρίζεται στις κοινές διαμορφούμενες πεποιθήσεις που αναδύονται μέσα από την αλληλεπίδραση με συγκεκριμένες υλικο-τεχνικές συνθήκες (affective collectivities). Μέσα από αυτήν την όσμωση αναδύονται πολιτικές και κοινωνικές δυνάμεις που ωθούν σε μια επαναδιαμόρφωση της κοινότητας γύρω από τις νέες συνθήκες και στην ανάδυση μιας καινούριας κοσμοαντίληψης (μέσω της γλώσσας, των πρακτικών, των ροικών μεταδόσεων κλπ), που δεν θα μπορούσε να είναι κατανοητή ή αντιληπτή από όσους παρέμεναν στο «παλιό παράδειγμα». Και από τη στιγμή που αυτή η νέα κοσμοαντίληψη εγκαθιδρύεται, κυβερνά την παραγωγή της αλήθειας, στα συγκεκριμένα συμφραζόμενα, συνιστώντας το προφανές (Edward 1996: 31-32). Κατ' αυτόν τον τρόπο δημιουργείται μια υποκειμενική «πραγματικότητα» της εμπειρίας που παράγεται μέσα σε ένα κοινωνικά και πολιτισμικά κατασκευασμένο σύστημα σκέψης.

Ιδιαίτερο ενδιαφέρον παρουσιάζει και η προσέγγιση της Cathleen Stewart για την έννοια του affect, η οποία, με έναν πιο λογοτεχνικό τρόπο, επισημαίνει πως η δυναμική της καθημερινότητας και της συνήθειας, η οποία εδράζεται στα εν λόγω πεδία αναπαραστάσης και που ενδυναμώνεται μέσα από την επανάληψη, μένει στο υποκείμενο ως αίσθηση, (“something that feels like something”), δημιουργώντας «δημόσια συναισθήματα» (public feelings). Επιχειρώντας δε να συνδέσει την έννοια του affect με την εξουσία τονίζει πως η δυναμική που έγκειται στις καθημερινές μικρολεπτομέρειες, θα μπορούσε να περιγραφεί ως η «τροχιά» που η εξουσία μπορεί να πάρει, διαμορφώνοντας μια «πυκνότητα» καθώς μετακινείται μέσω των σωμάτων, των προσδοκιών, των αισθήσεων, δημιουργώντας ένα έμψυχο κύκλωμα. Η σημασία βρίσκεται ακριβώς στην ένταση αυτής της πυκνότητας και στις πιθανές λειτουργίες, στην απήχηση που μπορεί να διεγείρει (Stewart 2007: 1-2).

Στη συνέχεια, αντλώντας από τον Michel Foucault ισχυρίζεται ότι πάνω σε αυτά τα θραύσματα της καθημερινότητας, στα μετακινούμενα σε μια συνεχή ροή πράγματα, τα οποία προσδιορίζονται από τη δυνατότητά τους να επηρεάζουν και να επηρεάζονται, εντοπίζεται η κυβερνητικότητα. Είναι, όπως υποστηρίζει, σαν η πολιτική να εδράζεται στη συνεχιζόμενη δόνηση (vibrancy) του καθημερινού και οικείου (ο.π.: 18-19), σε ένα παράξενο κυμαινόμενο «εμείς» το οποίο μπορεί να εμφανίζεται «τυχαία» (ο.π.: 27).

Η τέχνη της μετάδοσης της πληροφορίας

Ας ρίξουμε όμως μια διεισδυτικότερη ματιά μέσα σε αυτό το έντεχνο πλέγμα των συναρθρωμένων έμψυχων και άψυχων, όπως οι μηχανές, κυκλωμάτων. Το ερώτημα που θα μπορούσε να προκύψει έγκειται στο κατά πόσο είναι δυνατόν να «ποσοτικοποιηθεί», και κατά συνέπεια να αποτελέσει πεδίο της κυβερνητικής (cybernetics), όλο αυτό το σκηνικό των αλληλοσυνδεόμενων πεδίων αναπαράστασης που παρατηρήσαμε να αναδύεται από τα διαφημιστικά μηνύματα (και που ενδυναμεί πραγματοποιείται στην καθημερινή ζωή των υποκειμένων) και πως θα μπορούσε η λειτουργία του, η ροή του να εναρμονιστεί με τον κωδικό μιας μηχανής.

Συνδετικός κρίκος της έννοιας της κυβερνητικής (cybernetics) και των αναπαραστάσεων της καθημερινότητας αποτελεί η ροή της πληροφορίας, καθώς τόσο στον Heidegger όσο και στον Benjamin, η έννοια της πληροφορίας λειτουργεί ως μια «τροπικότητα» για την κυρίαρχη ιδεολογική αφήγηση μέσα στην οποία ο πολιτισμός η κοινωνία και η γνώση αναπαριστώνται και προβάλλονται (Day 2008: introduction).

Όπως ήδη έχουμε παρατηρήσει στο παράδειγμα με τις διαφημίσεις των οικιακών συσκευών, η πληροφορία που απορρέει από τα τέχνηρα ρέει σε αισθητές σωματοποιημένες παρατηρήσιμες ενέργειες και έτσι οι ροές πραγματοποιούνται (Hayles 1999: 50). Το κεντρικό μας ζήτημα είναι το πώς η πληροφορία μπορεί να ρέει μέσω του συστήματος, πως μπορεί να διαχέεται εντός ενός νέου τεχνοτοπίου, εντός των ορίων μιας νέας φαντασιακής αρχιτεκτονικής κατασκευής στην οποία υποκείμενα και μηχανές αναδιατάσσονται και καταλαμβάνουν τις νέες τους θέσεις, πόσο γρήγορα μπορεί να μετακινείται και κατά πόσο μπορεί να επηρεάσει το φάσμα της ευρύτερης συμπεριφοράς των υποκειμένων με τρόπο που αυτή να μπορεί να καταστεί προβλέψιμη. Θα επιχειρήσουμε να διερευνήσουμε τα ζητήματα αυτά εστιάζοντας, αρχικά, στις κυριότερες θεωρίες περί κυβερνητικής που αναπτύχθηκαν κυρίως μετά τον 2^ο παγκόσμιο πόλεμο.

Αναφορικά με τη διάδραση μεταξύ ανθρώπου και μηχανής και ο Wiener καθηγητής μαθηματικών στο MIT, υποστήριξε ότι ο συνεκτικός κρίκος τους, η ουσία της εξίσωσης, ήταν η πληροφορία και όχι η ενέργεια³¹ (Hayles 1999:51).

«Η θεμελιώδης ιδέα σε αυτή τη σχέση», υποστηρίζει, είναι το μήνυμα που απορρέει (η πληροφορία). Και το θεμελιώδες στοιχείο του μηνύματος είναι η απόφαση (του υποκειμένου) για την επίτευξη κάποιου στόχου». Οι αποφάσεις λοιπόν είναι σημαντικές όχι γιατί προάγουν τα υλικά αγαθά, αλλά γιατί προάγουν την πληροφορία. «Έλεγε την πληροφορία και η εξουσία έπεται...», (Hayles 1999: 52) ισχυρίζεται ο Wiener η θεωρία του οποίου κατά τη διάρκεια αλλά και μετά τον 2^ο παγκόσμιο πόλεμο στηρίζεται στην υπόθεση ότι τα κυβερνητικά συστήματα (cybernetics) συνίστανται από ροές πληροφορίας, που τείνουν να διαμορφώνουν τάσεις, ασκώντας τη δυναμική τους στην αίσθηση των μικρολεπτομερειών της καθημερινότητας [ordinary affects].

Το έδαφος βέβαια για την κυβερνητική ψυχολογία είχε αρχίσει ήδη να διαμορφώνεται κατά τη διάρκεια του πολέμου με τη μορφή «κοινωνικών δικτύων», θεωρώντας τους ανθρώπους ως συστατικά στοιχεία των οπλικών συστημάτων και συνεχίστηκε και μετά τον πόλεμο να σχεδιάζει μοντέλα και μεταφορές σε αυτό το ίδιο πλαίσιο (Edward 1996: 180). Το 1941, κατά τη διάρκεια του 2^{ου} παγκοσμίου πολέμου, ο Wiener συμμετείχε στις εργασίες μιας ομάδας επιστημόνων στο Radiation Laboratory υπό την αιγίδα της National Development and Reform Commission (NDRC). Δουλεύοντας μαζί με τον μηχανικό Julian Bigelow και τον Μεξικό νευροβιολόγο Arturo Rosenblueth σκεφτόταν πάνω στο πως θα μπορούσε κάποιος να προβλέψει τη μελλοντική πορεία ενός αεροπλάνου έχοντας στη διάθεση τους πληροφορίες σχετικά με την παρούσα τοποθεσία και ταχύτητα. Ως αποτέλεσμα της μελέτης τους προέκυψε μια γενική στατιστική θεωρία της πρόβλεψης που βασιζόταν στην ατελή πληροφορία. Αυτή ήταν η θεωρία του ελέγχου ανατροφοδότησης (feed back control), η οποία έγινε η βάση για το σχεδιασμό των servomechanisms. Το πιο σημαντικό στοιχείο της θεωρίας των τριών επιστημόνων ήταν η έννοια της ανατροφοδότησης ή των αυτό – διορθωτικών κύκλων (circular self-corrective cycles), σύμφωνα με την οποία «η πληροφορία για τα αποτελέσματα της προσαρμογής σε ένα δυναμικό σύστημα συνεχώς επιστρέφει

³¹ Ο Wiener εντοπίζει την ιστορική τομή της κυβερνητικής η οποία εντοπίζεται με την έλευση της δεύτερης βιομηχανικής επανάστασης. Κατά τη πρώτη φάση της βιομηχανικής επανάστασης οι μηχανισμοί της κυβερνητικής στηρίζονται στην ενέργεια της μηχανής και συνεκδοχικά στη δύναμη και στην πειθαρχία (έμφαση στο σώμα), ενώ στη δεύτερη φάση - που στηρίζεται τεχνολογικά στην ανάδυση της πληροφορίας - στοχεύουν περισσότερο σε πιο άυλες πλέον εκφράσεις όπως στο νου και στη ψυχή (ας θυμηθούμε σε αυτό το σημείο την πολιτική της ανάδυσης των επιθυμιών, την έμφαση στη δυνατότητα της επιλογής κλπ που εντοπίσαμε μέσα από τη διάδραση των μεταπολεμικών υποκειμένων με τα μοντέλα των σπιτιών που προωθούσε το σχέδιο Μάρσαλ)

σε αυτό το σύστημα ως είσοδος και ελέγχει επιπλέον προσαρμογές» (Edward 1996: 180-181).

Στο άρθρο τους στο “Behavior, purpose and teleology” περιέγραψαν την κατευθυνόμενη σε έναν σκοπό, τελεολογική συμπεριφορά του υποκειμένου ως μια κίνηση, μια ροή που ελέγχεται από τον μηχανισμό της αρνητικής ανατροφοδότησης. Οι πρώτοι επιστήμονες που μελέτησαν την κυβερνητική (cybernetics) κατευθύνθηκαν προς την επιλογή μιας μπιχεβιοριστικής προσέγγισης που θα τους επέτρεπε να εφαρμόσουν τον μαθηματικό formalισμό έτσι όπως εφαρμοζόταν στους στρατιωτικούς μηχανισμούς (radar – tracking) (Edward 1996: 182), αναζητώντας σε αυτούς μοτίβα που θα μπορούσαν να εφαρμοστούν σε γεγονότα της πραγματικής ζωής. Ως μια γενική θεωρία αυτό – κανονιστικών μηχανισμών, η κυβερνητική θα μπορούσε να υπερβεί τα όρια μεταξύ μηχανών και οργανισμών επεκτείνοντας μηχανιστικές λειτουργίες, μέσω του μηχανισμού της ανατροφοδότησης προκειμένου να υιοθετηθεί μια μπιχεβιοριστική ανάλυση εφαρμόσιμη και στις μηχανές και στους ζώντες οργανισμούς άσχετα με τη συνθετότητα της ανθρώπινης συμπεριφοράς. Ο Wiener εννοιολόγησε την πληροφορία ως μια ροή η οποία, ανεξάρτητη από τα συμφραζόμενα, μπορεί να ρέει «αμετάβλητη» ανάμεσα σε διαφορετικά υλικά υποστρώματα.

Προς την ίδια κατεύθυνση κινείται και ο Claude E. Shannon μαθηματικός των Bell Laboratories, ο οποίος υποστήριζε ότι η έννοια της πληροφορίας αφορούσε την ικανή μετάδοση της μέσα από κανάλια επικοινωνίας τα οποία υπακούουν στους κανόνες μιας εσωτερικής τέχνης που υπόκειται στην πειθαρχία της μηχανικής, χωρίς να τον απασχολεί η σημασία αυτών των μηνυμάτων (Hayles 1999: 54). Γυμνή η πληροφορία από τα συμφραζόμενα ή έπειτα από τον κατάλληλο έλεγχο των συμφραζομένων, των αναπαραστάσεων - για να θυμηθούμε το δικό μας παράδειγμα - καθώς και μέσα από την αντανάκλαστική συμμετοχή των υποκειμένων μέσα σε αυτές τις αναπαραστάσεις, γίνεται μια μαθηματική σχέση που εξασφαλίζει την ομοιότητα (Hayles 1999: 56 -57). Άρα το ζητούμενο που προκύπτει με βάση την παραπάνω διατύπωση είναι α) ο έλεγχος των συμφραζομένων ή διαφορετικά ο μετασχηματισμός αυτών προκειμένου να εξασφαλιστεί η αντιστοιχία μεταξύ κώδικα και ανθρώπινης σκέψης, όπως επίσης και β) ο μετασχηματισμός του ίδιου του ανθρώπινου σώματος σε μια ροή ενός δυαδικού κώδικα προκειμένου να αποτελέσει ένα πληροφοριακό μοτίβο (Hayles 1999: 61).

Αναφορικά με το δεύτερο ζητούμενο, η συμβολή των νευροφυσιολόγων Warren Mc Culloch & Pitts προς αυτήν την κατεύθυνση ήταν σημαντική καθώς ερμήνευσαν τη νευροφυσιολογία του ανθρώπινου σώματος ως μια σχεδόν μαθηματική διαδικασία που μπορεί να παραλληλιστεί με την αλγοριθμική διαδικασία μιας Turing machine προσομοιάζοντας την με τη θεωρία των αυτοματοποιημένων μηχανών. Οι δύο επιστήμονες έδωσαν έμφαση στην

ενσώματη πραγματοποίηση αφηρημένων προθέσεων. Σύμφωνα με τη θεωρία τους η πληροφορία κινείται μέσω σημάτων και τα σήματα έχουν ύπαρξη μόνο όταν είναι ενσώματα. Η ενσωμάτωση είναι η συγκεκριμενοποίηση αφηρημένων προθέσεων, γεγονότων που συμβαίνουν στον χρόνο και στον χώρο σε ένα φυσικό «πραγματικό» δίκτυο σε ένα διαμορφωμένο νοητό πλέγμα, φαντασιακών πεδίων τα οποία συνδέονται μεταξύ τους (Hayles 1999: 62).

Η επιδίωξη του σκοπού από την πλευρά του υποκειμένου, προσωρινά σηματοδοτεί μια κατάσταση που αναδιπλώνεται σε μια αντανάκλαστική διαδικασία και συνδέεται με τις λειτουργίες του νευρικού δικτύου σύμφωνα με τις οποίες μια πρόθεση, ένας επιδιωκόμενος σκοπός (output) εκφράζεται εφόσον ένα ερέθισμα που εισέρχεται (input) στο νευρικό δίκτυο του ανθρωπίνου σώματος διεγείρει το αντίστοιχο νεύρο του συστήματος.

Το αξιοσημείωτο στη θεωρία των Mc Culloch & Pitts είναι ότι το νευρικό σύστημα προωθεί λούπες που από τη στιγμή που ξεκινήσουν, συνεχίζουν να ενεργοποιούνται ακόμα και όταν δεν έρχονται τα σήματα, σε μια διαδικασία σχεδόν αυτοματισμού, σε μια επαναλαμβανόμενη εμμονική νευρωτική διαδικασία που ξεπερνά το επίπεδο των φυσικών αισθήσεων και ανάγεται σε ένα καθολικότερο μεταφορικό επίπεδο που συνδέει την ενσώματη πραγματικότητα με τη δυναμική των προθέσεων³²(Hayles 1999: 58-59). Άνθρωποι και μηχανές επομένως μοιάζουν γιατί χρησιμοποιούν τους ίδιους μηχανισμούς, τους μηχανισμούς του μαύρου κουτιού (black box) μιας μηχανής. Έτσι μετασηματίζοντας το σώμα σε μια ροή ενός δυαδικού κώδικα που πάλλεται μέσω των νευρώνων ήταν ένα σημαντικό βήμα για να δούμε τους ανθρώπους ως πληροφοριακά μοτίβα (Hayles 1999:61- 64).

Με βάση τα παραπάνω, θα μπορούσαμε να υποστηρίξουμε ότι η πρόθεση, ο επιδιωκόμενος σκοπός ανάγεται σε βασικό «πεδίο» της κυβερνητικής. Κατ' αναλογία με το ηλεκτρονικό ποντίκι του Shannon³³, τόσο οι άνθρωποι όσο και οι cybernetics μηχανές είναι μηχανισμοί αναζήτησης του σκοπού που μαθαίνουν μέσω της διορθωτικής ανατροφοδότησης να φτάνουν σε μια σταθερή κατάσταση. Είναι προωθητές της πληροφορίας που λαμβάνουν και τείνουν προς την ομοίωση όταν λειτουργούν «σωστά». Η αντανάκλαστικότητα (reflexivity) θα μπορούσε να χαρακτηριστεί και ως νεύρωση σε αυτό το μοντέλο, μια αντανάκλαστική (reflexive)

³² Σε αυτό το σημείο ας θυμηθούμε και πάλι τον όρο «παθολογία της κανονικότητας» του Erich Fromm με τον οποίο χαρακτήριζε τη συλλογική νευρωτική συμπεριφορά των πολιτών της αμερικανικής κοινωνίας, με αφορμή την απαθή, σχεδόν, στάση τους στο θέμα των πυρηνικών εξοπλισμών.

³³ Ο Shannon στο πείραμά του τοποθετεί ένα ηλεκτρονικό ποντίκι, τον Θησέα, σε έναν λαβύρινθο με σκοπό να φτάσει στην άλλα άκρη του λαβυρίνθου όπου βρίσκεται το τυρί. Στην πρώτη δοκιμή το ποντίκι κάνει συνεχώς λάθη και περιπλέκει την πορεία του. Στη δεύτερη δοκιμή πετυχαίνει κατευθείαν τον σκοπό του, καθώς «θυμάται» την πορεία που έχει ήδη «καθιερωθεί». Το πείραμα στηρίζεται στον μηχανισμό της «δοκιμής και του λάθους» .

λούπα που κρατά το υποκείμενο – κατ’ αναλογία με το ποντίκι – σε μια ατέρμονα κυκλική πορεία γύρω από έναν άξονα ή αν εστιάσουμε στην περίπτωση των οικιακών συσκευών, σε μια κυκλική πορεία γύρω από «λευκά κουτιά». Νευρώσεις που εκδηλώνονται μέσω «νευραλγικών δικτύων» (που θα μπορούσαν να είναι και κυβερνητικά). Νευρώσεις που πλάθονται μηχανικά.

Η αντανakλαστική συμπεριφορά των υποκειμένων - και σε αυτήν την περίπτωση μπορούμε να σκεφτούμε τις σχεδόν αντανakλαστικές, μηχανικές κινήσεις και δράσεις των υποκειμένων που προβάλλονται στις σκηνές των διαφημιστικών μηνυμάτων - μας οδηγεί στην απόπειρα σύνδεσης υποκειμένων (με νευρωτική συμπεριφορά όταν υπακούουν στον μηχανισμό της αντανakλαστικότητας (reflexivity) του McCulloch) και μηχανών σε ένα κοινό δίκτυο. Έτσι η αντανakλαστικότητα και η κατ’ επέκταση επιδιωκόμενη ομοιόσταση, θα μπορούσαν να αποτελέσουν μηχανισμούς, συστήματα αναμετάδοσης, που μεταφέρουν έναν κοινό τρόπο αντίδρασης ανάμεσα σε διαφορετικά πεδία (Hayles 1999: 65).

Προς την ίδια κατεύθυνση, αλλά εισάγοντας την έννοια του μη συνειδητού κινείται και ο νευροφυσιολόγος και ψυχαναλυτής Lawrence Kubie, ο οποίος ήδη από το 1930, ισχυρίστηκε ότι οι νευρώσεις προκαλούνταν από λούπες που παραλληλίζονται με τις αντίστοιχες που ο Mc Culloch χρησιμοποίησε στα νευραλγικά του δίκτυα. Στην 6^η συνεδρία του ιδρύματος Macy³⁴, ο επιστήμονας υποστηρίζει ότι οι νευρωτικές διαδικασίες υποκινούνται από μη συνειδητά κίνητρα. Το μη συνειδητό επιδιώκει τους στόχους με μια συμβολική μορφή (αναφέρει ως χαρακτηριστικό παράδειγμα την αγορά υλικών αγαθών τα οποία υποσυνείδητα συμβολίζουν – και προσπαθούν να καλύψουν – συναισθηματικές ανάγκες. Έτσι το υποκείμενο επιδίδεται σε μια συνεχή νευρωτική συμπεριφορά προκειμένου να ικανοποιηθεί συναισθηματικά, εφόσον επικεντρώνεται στο ίδιο το σύμβολο, στο σημαίνον, και δεν έχει συνείδηση του σημασιολογικού του φορτίου, του σημασινομένου). Παρόλο που ο Kubie αρνούνταν την αναγωγή ψυχολογικών φαινομένων σε μηχανιστικά μοντέλα που εξισώνουν ανθρώπους και αυτόματα, το θεωρητικό του σχήμα ωστόσο κατέληγε στην αντανakλαστικότητα (reflexivity) ψυχολογικών υποσυνείδητων διαδικασιών (Hayles 1999: 70).

Τι συμβαίνει όμως σχετικά με το ζητούμενο του ελέγχου των συμφραζομένων και κατ’ επέκταση της σημασίας; Πως θα μπορούσε να ελεγχθεί ο

³⁴ Τα συνέδρια στο Macy (Macy’s Conferences) ήταν διεπιστημονικά συνέδρια που οργανώθηκαν στο Josiah Macy Jr Foundation υπό την προεδρία του Frank Fremont – Smith. Οι εργασίες διήρκεσαν από το 1941 έως το 1960. Τα δύο σημαντικά θέματα του Συνεδρίου ήταν η ύπνωση και οι ψυχολογικοί μηχανισμοί που υποστηρίζουν φαινόμενα που υπόκεινται στον μηχανισμό της αντανakλαστικότητας. Στα συνέδρια αυτά συμμετείχαν ανάμεσα στους καλεσμένους οι νευρολόγοι Warren Mc Culloch, οι ανθρωπολόγοι Gregory Bateson και Margaret Mead, ο ψυχολόγος Lawrence Frank και ο ψυχαναλυτής Lawrence Kubie (Edward 1996: 181).

παράγοντας του τυχαίου και να εφαρμοστούν φορμαλιστικά μοντέλα ελέγχου της πληροφορίας; Όπως έχουμε ήδη παρατηρήσει στις περιφερόμενες σκηνές που προβάλλονται μέσω των διαφημιστικών μηνυμάτων η πρόθεση των υποκειμένων, διεγερόμενη από τον ενισχυτικό παράγοντα της επιθυμίας, εκφράζεται ως μια δράση που κατευθύνεται προς την επίτευξη ενός συγκεκριμένου στόχου. Η πορεία αυτή ενισχύεται από τη στιγμή που τα υποκείμενα γνωρίζουν ήδη τα αποτελέσματα της αναζήτησης του στόχου τους, τα συναισθήματα και τις εμπειρίες που ενδεχομένως θα βιώσουν. Έτσι, η έννοια της ανατροφοδότησης (feedback) διευρύνεται προκειμένου να συμπεριλάβει ευρύτερες σημασιολογικές έννοιες όπως σκοποί, στόχοι και επιθυμίες (Edward 1996: 182) με σκοπό να ληφθεί υπόψη η πολυπλοκότητα της ανθρώπινης συμπεριφοράς, να ελεγχθούν τα συμφραζόμενα, τα φαντασιακά πεδία ή αλλιώς οι ενδεχόμενοι τύποι ζωής που στο παράδειγμά μας είδαμε να προβάλλονται και να προωθούνται μέσω των διαφημίσεων. Θα μπορούσαμε μάλιστα να ισχυριστούμε πως οι μηχανισμοί της αντανάκλαστικότητας και της ομοιοστάσης έχουν τη δυνατότητα να αφομοιώσουν τα λογοθετικά πεδία και την affectivity (την πυκνότητα που περιγράψαμε στην ενότητα με τα έμψυχα κυκλώματα και τις ροές), η οποία εισέρχεται στα μοτίβα - patterns - προκειμένου να μετεξελιχθεί σε εν δυνάμει βιωμένο συναίσθημα) που διαμορφώνονται με άξονα τις συσκευές μέσω, καταρχήν, της εργαλειοποίησης της γλώσσας η οποία προετοιμάζει ένα κοινό έδαφος που μοιράζονται οι άνθρωποι και οι μηχανές εξαφανίζοντας την ασάφεια και την πολλαπλή κωδικοποίηση από το λεξικό της³⁵ και φυσικά με τον έλεγχο των σωματοποιημένων αντιδράσεων των υποκειμένων (Hayles 1999: 67).

Σε μια απόπειρα σύνδεσης του αντανάκλαστικού μηχανισμού του εσωτερικού κόσμου του υποκειμένου και του εξωτερικού προβαίνει ο ανθρωπολόγος Gregory Bateson, ο οποίος πήρε το κυβερνητικό (cybernetic) παράδειγμα από την εμπειρική επιστημονολογία του McCulloch και το πήγε παραπέρα κάνοντας το τη «δική μας μεταφορά» και δίνοντας το μια ολιστικότερη προσέγγιση. Στο ομότιτλο βιβλίο του Ο Bateson θέτει εκ νέου στη συζήτηση την έννοια της αντανάκλαστικής διάστασης (reflexive) του McCulloch, επανερμηνεύοντας την και εκφράζοντας μια εκδοχή της έννοιας που δεν εξαρτιόταν από την ψυχαναλυτική περιπλοκή συνειδητών και μη συνειδητών σημασιών, που όπως είδαμε νωρίτερα είχε εισαγάγει ο Kubie. Ο Bateson με το άρθρο του “Our own metaphor” εισήλθε στον εσωτερικό κόσμο του υποκειμένου και γύρισε το «μέσα

³⁵ Αναφορικά με την εργαλειοποίηση της γλώσσας προκειμένου να αποφευχθεί η περιπτή ασάφεια αρκεί να παρατηρήσουμε τον λόγο των διαφημιστικών μηνυμάτων, των αφισών, του περιοδικού τύπου κλπ ο οποίος φαίνεται έντεχνα να εστιάζει σε συναισθήματα, επιθυμίες, (βλ. το βίντεο στη σκηνή 2 της ενότητας «ομοιώματα και αναπαραστάσεις»)

έξω», θεωρώντας πως ο εσωτερικός κόσμος είναι μια μεταφορά για τον εξωτερικό κόσμο (Hayles 1999: 79- 80).

Πιο συγκεκριμένα, για τον Bateson η έννοια της κυβερνητικής δεν είναι απλά και μόνο μια διαδικασία διατήρησης ομοιοστατικών διαδικασιών σε ένα μεγάλο σύστημα.

Περισσότερο θα λέγαμε πως στο πλαίσιο μιας «εγκιβωτισμένης» διαδικασίας, είναι η αντανakλαστικότητα (reflexivity) του μεγαλύτερου κουτιού στο μικρότερο. Αναλυτικότερα η τάση του συνειδητού νου προς ένα σκοπό εστιάζει σε μια σειρά αιτιακά συσχετιζόμενων γεγονότων που οδηγούν προς ένα αντιλαμβανόμενο στόχο. Αυτό το οποίο ξεχνάμε, υποστηρίζει, είναι το matrix στο οποίο αυτές οι σειρές των γεγονότων είναι ενσωματωμένες. Για τον Bateson λοιπόν μια πραγματικά κυβερνητική cybernetic προσέγγιση θα έπρεπε να επικεντρωθεί στη σύζευξη που δένει τα μέρη, τα κουτιά σε διαδραστικά σύνολα. (Hayles 1999: 78).

Άρα πως επιτυγχάνεται αυτή η σύζευξη και ποια είναι η σχέση μας με τον κόσμο; Η αλήθεια είναι πως ποτέ δεν γνωρίζουμε τον κόσμο όπως είναι. Γνωρίζουμε μόνο ό,τι οι αισθητηριακές μας αντιλήψεις κατασκευάζουν για μας. Αυτό που γνωρίζουμε, δηλαδή, είναι το αποτέλεσμα εσωτερικών διαδικασιών που χρησιμοποιούμε για να κατασκευάσουμε τον εσωτερικό μας κόσμο.

Οι μη συνειδητές διαδικασίες συγκρότησης του εσωτερικού μας κόσμου εκτείνονται και πέρα από τους εαυτούς μας και μας βοηθούν να αντιληφθούμε τον έξω κόσμο, ο οποίος υπάρχει για μας μόνο εξαιτίας αυτών των εσωτερικών διαδικασιών. Οδηγούμαστε έτσι στη διαμόρφωση μιας υποκειμενικότητας, ενός εσωτερικού κόσμου που τείνει να άρει τη διάκριση/το δυισμό ανάμεσα σε υποκείμενο και αντικείμενο γιατί το αντικείμενο σαν ένα πράγμα από μόνο του δεν μπορεί να υπάρξει για μας αυτόνομα. Το αντικείμενο υπάρχει μόνο μέσα από τις διαμορφούμενες εσωτερικές διαδικασίες, οι οποίες όπως έχουμε ήδη αναφέρει στηρίζονται στον μηχανισμό της αντανakλαστικότητας και της αρνητικής ανατροφοδότησης, οι οποίες στοιχειοθετούν την υποκειμενικότητα. Υπάρχει επομένως μόνο ο υποκειμενικός/εσωτερικός κόσμος. Έτσι ο κόσμος όπως η cybernetics προσέγγιση του Bateson τον κατασκευάζει έχει μόνο μία διάσταση (Hayles 1999: 78).

Καταλήγοντας, ο Bateson πιστεύει ότι αυτός ο μικρόκοσμος του εσωτερικού μας κόσμου είναι λειτουργικός μέσα σε ένα μεγαλύτερο σύστημα μόνο επειδή είναι μια κατάλληλη μεταφορά για τον μακρόκοσμο. Μπορούμε δηλαδή να καταλάβουμε τη συνθετότητα του εξωτερικού κόσμου μόνο επειδή οι κώδικες που χρησιμοποιούμε για να κατασκευάσουμε τον εσωτερικό μας κόσμο έχουν παρόμοια δομή. Κατ' αυτόν τον τρόπο είμαστε μια μεταφορά όχι μόνο για τους εαυτούς μας αλλά επίσης για το μεγαλύτερο σύστημα μέσα στο οποίο είμαστε ενσωματωμένοι

και συζευγμένοι και γι' αυτόν ακριβώς τον λόγο ο εσωτερικός και ο εξωτερικός κόσμος πρέπει να θεωρηθούν ως ένα σύστημα (Hayles 1999: 77- 78).

Ο Bateson επιχείρησε να διευρύνει την έννοια της κυβερνητικής φύσης της πληροφορίας και να σκιαγραφήσει τους μηχανισμούς του «μαύρου κουτιού», οι οποίοι όπως είδαμε εφαρμόζονται στη συγκρότηση του εσωτερικού κόσμου του ανθρώπου, ενταγμένους σε ένα ευρύτερο κουτί, σε ένα ευρύτερο σύστημα, το οποίο αποτελεί την αντανάκλαση του μικρότερου κουτιού. (Hayles 1999, 74) Η έμφαση επομένως του συνειδητού του προς την επίτευξη ενός σκοπού, η έμφαση στην απόφαση, που αποτέλεσε βασική αρχή για τη θεωρία της κυβερνητικής στα συνεδρία στο Macy, «υπονομεύει τη δυνατότητα της όρασης», «συσκοτίζει» την «πραγματικότητα», τον ευρύτερο περιβάλλοντα χώρο και φυσικά την κυβερνητική φύση του εαυτού και κατ' επέκταση του κόσμου (Hayles 1999: 77).

Ελέγχοντας επομένως τον μικρόκοσμο, ανακαλύπτοντας τους εσωτερικούς μηχανισμούς που στοιχειοθετούν τη συγκρότηση της υποκειμενικότητας και που αίρουν τη διάκριση μεταξύ υποκειμενικοποίησης και αντικειμενικοποίησης, μπορούν να ελεγχθούν και τα ευρύτερα κοινωνικά συμφραζόμενα³⁶.

Με βάση λοιπόν τις κυρίαρχες θεωρίες της κυβερνητικής που αναπτύχθηκαν μεταπολεμικά, θα μπορούσαμε να πούμε πως φορμαλιστικά η εστίαση στην κυβερνητική φύση της συμπεριφοράς, περιγράφεται ως η ανακάλυψη μιας λειτουργίας f που σχετίζεται με ένα κίνητρο S σε συνάρτηση με μια ανταπόκριση R του τύπου: $R=f(S)$ (Edward 1996: 182) (όπου κίνητρο : κάθε είσοδος ενός εξωτερικού γεγονότος στο αντικείμενο η οποία κινητοποιεί αυτό το αντικείμενο με κάθε τρόπο. Η ανταπόκριση είναι η έξοδος : δηλαδή κάθε αλλαγή που παράγεται στο περιβάλλον από το αντικείμενο). Έτσι η συμπεριφορά προσδιορίστηκε ως κάθε τροποποίηση ενός αντικειμένου, ανιχνεύσιμη εξωτερικά.

Έτσι η «είσοδος» και η «έξοδος», όροι της ηλεκτρικής μηχανικής για ρεύματα που εισέρχονται και εξέρχονται από κυκλώματα, υιοθετήθηκαν αναλογικά από μηχανικούς της επικοινωνίας για να περιγράψουν την είσοδο και έξοδο εκδοχών μηνυμάτων σε ένα κανάλι. Αναλογικά, η ανθρώπινη συμπεριφορά τώρα έγινε κάθε μετασχηματισμός της ενέργειας ή της πληροφορίας από το περιβάλλον. Μια ενεργή συμπεριφορά απαιτεί μια πρόβλεψη της ενέργειας που εξέρχεται από το ίδιο το αντικείμενο (Edward 1996: 183). Έτσι η έννοια της ανατροφοδότησης με όρους κυβερνητικής (cybernetics) θα μπορούσε να οριστεί ως η ενέργεια που γυρίζει στο σύστημα ως πληροφορία. Το ζητούμενο επομένως έγκειται στην πρόβλεψη και στον έλεγχο της συμπεριφοράς κάτι το οποίο θα μπορούσε να

³⁶ Η θεώρηση αυτή του Bateson θα μπορούσε να χρησιμοποιηθεί ως ένα «εργαλείο» για να συσχετίσουμε την εστίαση στον χώρο του οίκου που επιδιώκεται μεταπολεμικά τόσο στην Αμερική όσο και στην Ευρώπη με το σχέδιο Μάρσαλ, με ευρύτερες κυβερνητικές πρακτικές και με σχέδια γεωπολιτικής στρατηγικής

ανιχνευτεί στην ανθρώπινη δραστηριότητα ενός υποκειμένου που επιλέγει «ελεύθερα». Έτσι η μέριμνα των πρώτων cyberneticians ήταν ο «έλεγχος» της εθελοντικής δράσης. Το διακύβευμα βρίσκεται στον έλεγχο ενός συγκεκριμένου σκοπού και όχι της κίνησης των υποκειμένων, στον έλεγχο της ψυχής και της σκέψης και όχι στην εφαρμογή πειθαρχικών πρακτικών που επενεργούν στο σώμα. Οι κινήσεις που συμπληρώνουν τους επιλεγμένους στόχους είναι απλά μηχανικές, σχεδόν αντανεκλαστικές όπως είδαμε, και κατευθύνονται από την ανατροφοδότηση των σημάτων που απορρέουν από ένα επιλεγμένο στόχο/σκοπό (Edward 1996: 183-184) .

Με τον τρόπο αυτό διαμορφώνονται πεδία αναπαράστασης, με σημείο αναφοράς κάποιο συγκεκριμένο σκοπό/πρόθεση, τα οποία οργανώνουν και προγραμματίζουν τη συμπεριφορά και προσδιορίζουν αντίστοιχα πεδία με σημασία –meaningful units. Σημσιολογικά πεδία που μπορούν να μας παραπέμψουν στα μοτίβα της καθημερινής ζωής που αρθρώνονται γύρω από τις οικιακές συσκευές, κινητοποιούμενα από την επιθυμία απόκτησης του νέου τέχνηργου, από την επιθυμία βίωσης ενός συγκεκριμένου lifestyle που συνειρμικά, συνεκδοχικά, απορρέει από μια συσκευή που έχει εισχωρήσει στον χώρο του οίκου οργανώνοντας τη ζωή μέσα σε αυτόν αλλά και ενίοτε εκτός.

Έτσι το κυβερνητικό μοντέλο που υποστήριξε αυτούς τους στόχους -το οποίο όπως προείπαμε στηρίζεται στον έλεγχο της εθελοντικής ανθρώπινης δράσης, δίνοντας έμφαση στη ρητορική της ελεύθερης επιλογής προς την επίτευξη ενός τελικού σκοπού - περιγράφεται μέσα σε ένα τυποποιημένο, πιθανολογικό χώρο ως κατεύθυνση σε μια τελική συνθήκη στην οποία το υποκείμενο φτάνει μέσα σε συγκεκριμένες χωροχρονικές συντεταγμένες, σε διαδραστική σχέση με υλικά αντικείμενα /μηχανές ή με γεγονότα. Τα εργαλεία του νέου μοντέλου μπορούσαν να είναι μαθηματικοποιημένα, συμπεριφοριστικά (που παραπέμπουν δηλαδή στην μηχανική διαδικασία input –output) αλλά και functionalist (εστιάζοντας σε μηχανισμούς εσωτερικής διαδικασίας και συμπεριλαμβάνοντας επιθυμίες, συναισθήματα, πεπιοθήσεις κλπ) (Edward 1996: 184).

Φάσματα ελέγχου και συντονισμού



https://www.youtube.com/watch?v=er3oWD_imBI

«Θα σας δείξω τι μπορείτε να κάνετε με ένα μόνο χέρι... μπορείτε να συντονιστείτε με αυτήν την θαυμάσια τηλεόραση... μόνο με το ένα σας χέρι... έτσι απλά... γιατί η συσκευή έχει ενιαίο έλεγχο κίνησης... απλά γυρίζετε το κουμπί μια φορά και είστε συντονισμένοι τέλεια... εξασφάλιση συνεχούς ροής εικόνας και ήχου χωρίς αποσυντονισμούς... η εικόνα και ο ήχος συντονίζονται απόλυτα και παραμένουν κλειδωμένα σε αρμονία...». Παρακολουθώντας προσεκτικά τη γλώσσα του διαφημιστικού μηνύματος σε συνδυασμό με την εστίαση της εικόνας στο ανθρώπινο χέρι που αβίαστα έρχεται σε επαφή με την ηλεκτρική συσκευή προκειμένου να την ελέγξει, θα μπορούσαμε να επισημάνουμε καταρχάς την έμφαση που δίνεται στην έννοια της αυτοματοποίησης και του συντονισμού, η οποία εξασφαλίζει τη συνεχή λειτουργία της τηλεόρασης χωρίς αποσυντονισμούς, και με μια διεισδυτικότερη ματιά την πρόθεση απόδοσης της εξουσίας στο μεταπολεμικό υποκείμενο, χειριστή των νέων μηχανών. Η αίσθηση της εξουσίας μεταβιβάζεται στον χώρο του οίκου. Η μετάβαση της δυνατότητας του ελέγχου και του συντονισμού στο χέρι του υποκειμένου.

Το σώμα του υποκειμένου γίνεται η προέκταση της μηχανής. Μια μηχανή που ασκεί μια ακαταμάχητη έλξη για πολλά εκατομμύρια ανθρώπους που δαπανούν τον περισσότερο χρόνο της καθημερινής τους ζωής logged in, συντονισμένοι στις τηλεοράσεις τους, συνδεδεμένοι στη φαντασιακή ροή της καθημερινής εναλλαγής των τηλεοπτικών σκηνών, μετατρεπόμενοι και οι ίδιοι σε πομπούς μετάδοσης πληροφοριών στο πλαίσιο της επιτέλεσης των σκηνών αυτών στην καθημερινότητά τους, συνιστώντας και οι ίδιοι ενσωματωμένα τεχνολογικά εξαρτήματα. Οι μηχανές σε μια διαδικασία αιχμαλωσίας, διαχείρισης και συντονισμού του ανεπαίσθητου δυναμισμού του affect.

Πριν από την έλευση των νέων «κυβερνητικών» αυτοματοποιημένων μηχανών, το πρόβλημα της ανεπιθύμητης ανθρώπινης παρέμβασης, του «ανθρώπινου λάθους» και κατ' επέκταση του αποσυντονισμού, αντιμετωπιζόταν με μια πολιτική τεχνολογία του σώματος που εστίαζε σε τεχνικές πειθάρχησης και κανονικοποίησης (Foucault 2011: 35). Ο ανθρώπινος παράγοντας θεωρούνταν ότι

διαστρέβλωνε και παρεμπόδιζε την ομαλή μετάδοση του «επιθυμητού μηνύματος». Προκειμένου να γίνει πιο παραστατικός ο τρόπος με τον οποίο αντιμετωπιζόταν η ανθρώπινη παρέμβαση και η περίπτωση του ανθρωπίνου λάθους θα εστιάσουμε στο στρατιωτικό σκηνικό μέσα από το οποίο αναδύθηκαν οι κυβερνητικές πρακτικές. Ας αναφέρουμε για παράδειγμα τη φράση του ναυάρχου του θωρηκτού USS Missouri, ο οποίος κατά τη διάρκεια του 2^{ου} παγκοσμίου πολέμου, συστήνει τους στρατιώτες του στο επιστημονικό επιτελείο του κυβερνητικού οργανισμού National Development and Reform Commission (NDRC) με τη χαρακτηριστική φράση: «250 αξιωματικοί και άντρες, κύριοι, 250 πηγές λάθους...» (Edward 1996:207).

Ωστόσο, με τις κυβερνητικές μηχανές της μεταπολεμικής περιόδου, έγινε δυνατό να ελαχιστοποιηθούν ή ακόμα και εξαλειφθούν εντελώς μερικοί ανθρωπίνι ρόλοι που θεωρούνταν ότι μπορούσαν να παραμορφώσουν τη κυβερνητική διαδικασία. Παραμένοντας στο στρατιωτικό πεδίο: κατά τη διάρκεια της μεταπολεμικής περιόδου η ταχύτητα των στρατιωτικών επιχειρήσεων, με τη συμβολή των αναδυόμενων ηλεκτρονικών επικοινωνιακών μέσων³⁷, αυξήθηκε αξιοσημείωτα, μέχρι που έγινε αντιληπτό ότι ανεξάρτητα από τα υποτιθέμενα πλεονεκτήματα των ανθρωπίνων αποφάσεων, η ταχύτητα με την οποία ο ανθρωπίνος οργανισμός μπορεί να επικοινωνήσει δεν μπορούσε να αντιμετωπίσει τον ρυθμό του μοντέρνου πλέον αεροπορικού πολέμου. Αυτή η αδυναμία, η έλλειψη ικανότητας του υποκειμένου για δράση, αποτέλεσε το έναυσμα, το κίνητρο της εκκίνησης μιας διαδικασίας αντικατάστασης του ανθρωπίνου οργανισμού από τις νέες μηχανές. Η νέα λοιπόν αυτοματοποίηση που αναδυόταν απαιτούσε ένα μηχανικό μοντέλο αναπαράστασης του «ανθρωπίνου οργανισμού», (Edward 1996: 207) που θα μπορούσε να συλλάβει την ταχύτητα των νέων μηχανών, που θα μπορούσε να αιχμαλωτίσει την εμπειρία πριν ακόμη διαμορφωθεί και κατ' επέκταση να «ελέγξει» την απόφαση πριν αυτή ακόμα εκφραστεί.

³⁷ Η επιτυχημένη εφαρμογή των ηλεκτρονικών επικοινωνιακών μέσων στις στρατιωτικές επιχειρήσεις, κατά τη διάρκεια αλλά και μετά τον 2^ο παγκόσμιο πόλεμο, προέκτεινε τη χρήση των συστημάτων του «ελέγχου των εντολών» και στην καθημερινή ζωή ως μηχανές «κυβερνητικής» πλέον. Αναφέρουμε ως παράδειγμα τα αεροπλάνα, επικοινωνιακά συστήματα, κομπιούτερς, αντιαεροπορικά όπλα. Επίσης, αεροπλανοφόρα, το Worldwide Military Command and Control System (WWMCCS), τα συστήματα προειδοποίησης του οργανισμού North American Aerospace Defence Command (NORAD). Ειδικά τα τελευταία μπορούσαν να θεωρηθούν ως ένας ενσωματωμένος συνδυασμός ανθρωπίνων και ηλεκτρονικών στοιχείων που λειτουργούσε σύμφωνα με συγκεκριμένους κανόνες δράσης. Κάθε επίπεδο ακολουθούσε οδηγίες από το αμέσως επόμενο υψηλότερο επίπεδο και επέστρεφε την πληροφορία στο δικό του περιβάλλον, ενώ με τη σειρά του έδινε εντολές στο σύστημα που βρισκόταν στο αμέσως χαμηλότερο επίπεδο. Το κάθε ένα διεκπεραίωνε τις λειτουργίες του με σχετική αυτονομία και αξιολογούσε τα αποτελέσματα με τη χρήση του μηχανισμού της ανατροφοδότησης (Edward 1996: 206).

Παρατηρούμε επομένως έναν μετασχηματισμό στο ιεραρχικό πεδίο των εντολών/διαταγών. Παρόλο που τα άτομα μέσα σε ένα στρατιωτικό σύστημα αρχικά αλλά και στο ευρύτερο κοινωνικό πλαίσιο γενικότερα, παίρνουν αποφάσεις και θέτουν στόχους, δεν τους επιτρέπονται, ουσιαστικά, επιλογές αναφορικά με τους τελικούς στόχους και τις αξίες του συστήματος. Οι επιλογές τους είναι πάντοτε οι συνδυασμοί μιας ήδη προκαθορισμένης σειράς και τάξης πραγμάτων. Η «στρατιωτική μηχανή» ήταν μια μεταφορά που κτίστηκε πάνω σε πραγματικές στρατιωτικές μηχανές, σε ένα αλληλοσυνδεόμενο σύμπλεγμα ανθρώπων και ηλεκτρομηχανικών τμημάτων.

Η συνοχή και η συνεχής βελτίωση του συμπλέγματος αυτού ενεργοποιούνταν από τον τρόπο και την ταχύτητα με την οποία θα μεταδίδονταν η πληροφορία και θα παίρνονταν η απόφαση (Edward 1996: 207 – 208).

Αναλογικά, ο μηχανισμός μεταφέρεται στον μικρόκοσμο της οικιακής καθημερινότητας. Το μεταπολεμικό υποκείμενο από αντικείμενο ελέγχου μετατρέπεται πλέον σε υποκείμενο επικοινωνίας. Σε υποκείμενο που παίρνει αποφάσεις. Η ειρωνεία είναι ότι η απόφασή του είναι το αποτέλεσμα μιας αυτοματοποιημένης διαδικασίας. Μιας αυτοματοποίησης που παραπέμπει στις αυτόματα εναλλασσόμενες σκηνές, κατά τη διάρκεια της ημέρας, με πρωταγωνιστή το μεταπολεμικό υποκείμενο που βρίσκεται σε πλήρη αντιστοιχία με την εκάστοτε μηχανή. Μια μηχανή που ως αισθητήρας ανιχνεύει, προβλέπει και προγραμματίζει τις κινήσεις των υποκειμένων στην καθημερινότητά τους», διαμορφώνοντας τις σκηνές της καθημερινότητας (Edward 1996:23). Δημιουργείται έτσι μια υποκειμενική πραγματικότητα προερχόμενη από μια ακολουθία βλέμματος που πηγάζει από τις μηχανές, ενώ τα υποκείμενα ακολουθούν τους ήδη διαμορφωμένους και παγιωμένους τύπους ζωής αναντίρρητα, σε έναν τέλειο συντονισμό, χωρίς καν να σκέφτονται τη δυνατότητα ενός άλλου τρόπου ζωής, κάποια άλλη επιλογή ή πιθανότητα (Edward 1996: 24-26).

Έτσι, η ζωή μας δρομολογείται σε φάσματα ελέγχου καθοδηγούμενα από ένα κέντρο, αυτό των σκεπτόμενων μηχανών, το οποίο εξασφαλίζει συνοχή σε ανόμοια στοιχεία, σε θραυσματικές εμπειρίες που συστηματοποιούνται. Θα μπορούσαμε να πούμε επιστρέφοντας στο οικιακό τοπίο πως οι οικιακές μηχανές γίνονται εργαλεία για οργάνωση κυρίως και προγραμματισμό της καθημερινής ζωής μας, γίνονται πλέον εργαλεία για το μυαλό. Ο Paul Edwards ενισχύει την παραπάνω θέση επισημαίνοντας πως οι νέες μηχανές παράγουν λόγο, προωθώντας την πληροφορία και γι' αυτό τις αποκαλεί «υπερ – κείμενα» (Edward 1996: 28).

Το συνολικό σχήμα της οργάνωσης και του προγραμματισμού αναδύεται από τη διάδραση του υποκειμένου με το μέσο. Είναι περισσότερο θα λέγαμε μια συζήτηση με τη μηχανή παρά ένας μονόλογος, μέσα από την οποία αναδύεται η νέα cyborg υποκειμενικότητα. Είναι ένα σχήμα διάδρασης εύκολα διαπερατό, που επικαλείται ευχάριστα συναισθήματα, που ανταποκρίνεται ή συμπάσχει με τα

συναισθήματα των άλλων, που φροντίζει για τις συναισθηματικές εκφάνσεις των υποκειμένων (πριν ακόμα προλάβουν να γίνουν βιωμένα συναισθήματα), αναπτύσσοντας ταχύτητες εντυπωσιακές εφόσον δύναται να προλάβει τις αναπαραστάσεις της καθημερινότητας και να σχηματοποιήσει ήδη τα μοτίβα (patterns) στα οποία τα υποκείμενα εισέρχονται σχεδόν σαν «υπνωτισμένα», με τον ρυθμό μιας ιογενούς (viral) επέκτασης, σε μια διαδικασία συνεχούς κατάκτησης νέων χώρων που μοιάζει σχεδόν αέναη. Το πέρασμα λοιπόν στην εποχή του software είναι συναισθηματικό (affective), όπως μας επιβεβαιώνει η γλώσσα των διαφημίσεων (Edward 1996: 167). Ο Gilles Deleuze θεωρεί ως βασικό συνεκτικό στοιχείο στην αλληλεπιδραστική σχέση της μηχανής με τον άνθρωπο την επιθυμία. Σύμφωνα με τον ίδιο «όταν διαλύεται η δομική ενότητα της μηχανής και καταργηθεί η ατομική ενότητα του όντος τότε, εμφανίζεται ένας άμεσος δεσμός ανάμεσα στη μηχανή και στην επιθυμία. Η μηχανή περνά τότε στο κέντρο της επιθυμίας και γίνεται επιθυμητική. Και η επιθυμία μηχανοποιημένη» (Deleuze 1977: 328).

Η διάχυση (spread) της νέας αυτής «γλώσσας» των μηχανών, είναι ένα σύμπτωμα της ευκολίας της διάδρασης και του νέου τρόπου σκέψης που προκύπτει από τη σχέση με τις συσκευές της καθημερινότητας. Είναι ένα σύμπτωμα της ευρύτερης ανακατανομής των θέσεων των υποκειμένων και των μηχανών που παρατηρείται μεταπολεμικά και των νέων μετασχηματισμών που υφίστανται οι ροές των αντικειμένων, των υποκειμένων και των πληροφοριών (Edward 1996: 170).

«Απεικονίσεις» και «ισομορφισμοί»

Το μεταπολεμικό υποκείμενο λοιπόν, όπως είδαμε στην προηγούμενη ενότητα, συνομιλεί με τις συσκευές. Σκέφτεται μαζί με αυτές. Η καθημερινή ζωή του κανονικοποιείται μέσα από την αλληλεπιδραστική διαδικασία και δημιουργείται μια κατάσταση ενός μοντέλου αυτόματης συμπεριφοράς. Οι διάφορες καταστάσεις /φάσεις αυτού του μοντέλου κατονομάζονται και έτσι πραγματοποιούνται. Επιβάλλονται στον κόσμο και τον αλλάζουν δημιουργώντας μια νέα πραγματικότητα. Δημιούργησαν την πίστη σε έναν κόσμο μαθηματικά μετρήσιμων σχέσεων και ακολουθιών. Δημιούργησαν την αντίληψη του ανθρώπου για τον κόσμο.

Ένας κόσμος, που συνίσταται από ροές πληροφορίας. Η θεωρία της κυβερνητικής λοιπόν έδωσε στις μεταφορές των μηχανών μια νέα θεωρητική παγίωση, μια νέα τεχνική ορολογία και ένα σύστημα ποσοτικοποίησης – αυτό της

information theory - για να περιγράψει ευέλικτες (flexible) αυτοκατευθυνόμενες συμπεριφορές τόσο στις μηχανές όσο και στα ανθρώπινα μυαλά. Ο Claude E. Shannon, εισηγήθηκε τον σχεδιασμό μιας εσωτερικής τέχνης συμβατής με τη μηχανική πειθαρχία και την απέδωσε με ποσοτικούς όρους (Edward 1996: 200):

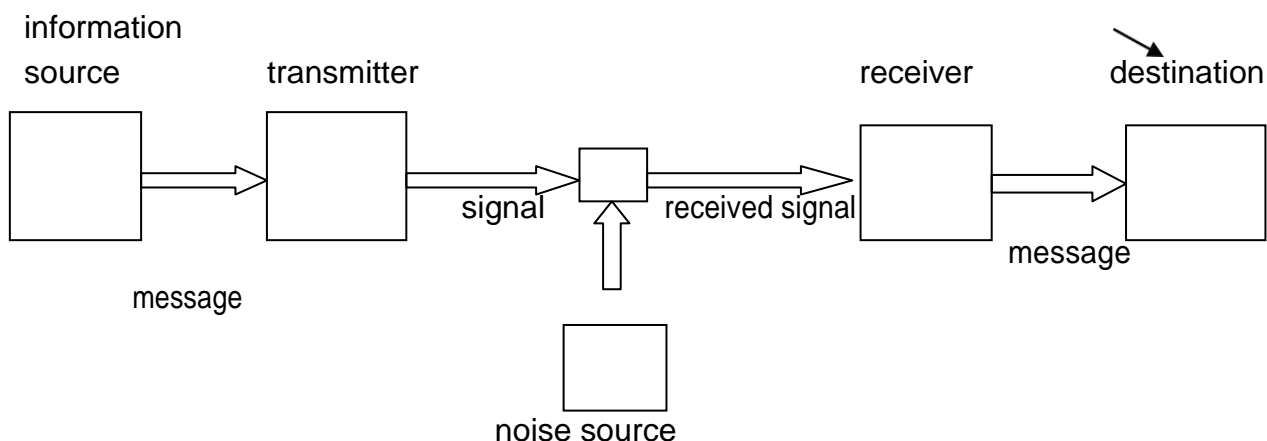

Το θεμελιώδες πρόβλημα της επικοινωνίας είναι αυτό της αναπαραγωγής σε ένα σημείο, είτε ακριβώς είτε περίπου, ενός μηνύματος που επιλέγεται σε ένα άλλο σημείο. Όπως έχουμε ήδη αναφέρει τα μηνύματα έχουν σημασία. Αυτό σημαίνει ότι αναφέρονται ή συσχετίζονται με συγκεκριμένες φυσικές ή εννοιολογικές οντότητες. Αυτές οι σημασιολογικές εκδοχές της επικοινωνίας είναι άσχετες με τα προβλήματα της μηχανικής. Η σημαντική εκδοχή είναι ότι το πραγματικό μήνυμα, είναι αυτό που επιλέγεται από μια σειρά πιθανών μηνυμάτων.

Το σύστημα πρέπει να είναι σχεδιασμένο να ανταποκρίνεται σε κάθε πιθανή επιλογή και όχι μόνο για αυτήν η οποία τελικά θα επιλεγεί, αφού αυτό είναι άγνωστο τη στιγμή του σχεδιασμού. (Edward 1996: 201).

Στο δυαδικό αυτό σύστημα στηρίχτηκε και ο Warren Weaver, (που μαζί με τον Norbert Wiener θεωρούνται οι πατέρες της κυβερνητικής), ο οποίος επέκτεινε την τεχνική θεωρία της πληροφορίας σε μια γενική θεωρία για τον άνθρωπο που βασίζεται στο μοντέλο της ροής της επικοινωνίας (Day 2008: 40). Στο σύγγραμμά του "Recent contributions to the mathematical theory of communication" επικεντρώνει την έρευνά του στον τρόπο με τον οποίο «το ένα μυαλό μπορεί να επηρεάσει ένα άλλο» έχοντας ως βάση για την ανάλυση του τις διαδικασίες με τις οποίες ένας μηχανισμός μπορεί να επηρεάσει έναν άλλον μηχανισμό. Η θεωρία του επιχειρεί να βρει εφαρμογή σε ευρύτερους κοινωνικούς χώρους όπως για παράδειγμα στον χώρο της μουσικής, του κινηματογράφου, της τηλεόρασης, του θεάτρου κλπ, αλλά και σε πτυχές της καθημερινότητας των υποκειμένων που αφορούν σκέψεις, συναισθήματα, επιθυμίες ethics και affects.

Έτσι ο Weaver αφορμώμενος από την ηλεκτρονική μετάδοση ενός σήματος – μηνύματος μέσω μιας μηχανικής συσκευής, περνά σε ένα δεύτερο επίπεδο στη

σημασιολογική ανάλυση του μεταφερόμενου μηνύματος για να καταλήξει σε ένα τρίτο επίπεδο στον τρόπο με τον οποίο το αποδεχόμενο πλέον μήνυμα μπορεί να επηρεάσει την ανθρώπινη συμπεριφορά με έναν επιθυμητό τρόπο (Day 2008: 41). Η κατά Weaver πληροφοριακή ανάγνωση θεωρεί όλες τις γνωστικές και συναισθηματικές εκφάνσεις της καθημερινότητας του υποκειμένου ως αποτελέσματα δράσης τα οποία ανάγονται σε μια σχέση υποκειμενικοποίησης – αντικειμενικοποίησης και σε ένα παιχνίδι ανταλλαγής ρόλων μεταξύ πομπού και αποδέκτη πληροφοριών (Rose 1999: 41). Έτσι το μιας κατεύθυνσης σύστημα του διαγράμματος, γίνεται μια λούπα ανατροφοδότησης όπου ο δέκτης διαβιβάζει την ελεγχόμενη πληροφορία πίσω στον πομπό. Το σύστημα μετάδοσης της πληροφορίας του Shannon ξεπερνά το επίπεδο της μετάδοσης ενός μηνύματος από έναν μηχανισμό σε ένα άλλον και επεκτείνεται σε μια στατιστική ανάλυση της ανθρώπινης κοινωνικής δραστηριότητας (Edward 1996: 202-203).

Ο κοινωνικός ψυχολόγος Alex Bavelas χρησιμοποίησε το σχήμα και τις ιδέες του Shannon για να περιγράψει την επικοινωνία σε ένα δεύτερο επίπεδο ή διαφορετικά για να περιγράψει αυτά τα μηνύματα τα σχετικά με καταστάσεις, σχέσεις και επιθυμίες που υποβάλλονται και δεν εκφράζονται άμεσα. Μίλησε για μια συναισθηματική επικοινωνία θεωρούμενη ως πληροφοριακή. Η προσπάθεια του Bavelas συνίσταται στη διεύρυνση της εφαρμογής της θεωρίας της πληροφορίας σε ένα πιο μεταφορικό επίπεδο, μεταφέροντας τις έννοιες του μηνύματος και της πληροφορίας μέσα στην εσωτερική εμπειρία του ατόμου (Edward 1996: 203-204).

Η θεωρία της πληροφορίας ουσιαστικά εφαρμόζεται μόνο αφού προσδιοριστεί η ακρίβεια της μετάδοσης από ήδη συγκροτημένα μηνύματα. Στο σημείο αυτό θα μπορούσαμε να ανατρέξουμε στο παράδειγμα της επαλληλίας των σκηνών, των τύπων ζωής, που προβάλλονται και προωθούνται μέσω των διαφημιστικών μηνυμάτων, στα έμψυχα κυκλώματα όπως εναλλακτικά τα χαρακτηρίσαμε, στις πυκνότητες των οποίων τα υποκείμενα εισέρχονται αφού πρώτα έχουν αισθητοποιηθεί - μέσω της αλληλεπίδρασης με τις ηλεκτρικές συσκευές - δυνάμεις που προηγούνται της ενσώματης ατομικής εμπειρίας του υποκειμένου και οι οποίες κατευθύνουν τις σωματοποιημένες αντιδράσεις του. Το γεγονός αυτό μας βοηθά να αντιληφθούμε πως μια αποκλειστικά μπιχεβιοριστική μηχανιστική ανάλυση της θεωρίας της πληροφορίας του Shannon θα αποτύχαινε, καθώς έπρεπε να ληφθεί υπόψη όχι απλώς η μετάδοση αλλά και ο τρόπος σύστασης και επιλογής του μηνύματος (Edward 1996: 204-205). Έπρεπε να συμπεριληφθούν στο μοντέλο και μηχανισμοί εσωτερικών διαδικασιών και διεργασιών.

Στην περίπτωση των μηχανών που ελέγχονται από τον μηχανισμό της ανατροφοδότησης ο τελικός προορισμός, έχοντας διπλό ρόλο, λειτουργεί και ως

νέα πηγή για την (ανα) – μετάδοση πληροφορίας πίσω στην αρχική πηγή (βλ. διάγραμμα). Η ίδια διαδικασία μετάδοσης μηνυμάτων εφαρμόζεται και στην περίπτωση μιας ανθρώπινης αλυσίδας διαδοχικής μετάδοσης της πληροφορίας, στην οποία κάθε προορισμός γίνεται μια πηγή για τον επόμενο σύνδεσμο/κρίκο. Έτσι δημιουργείται ένα δίκτυο/web που προσιδιάζει στην ανάπτυξη των κομπιούτερ. Ένα νοητό δίκτυο μετάδοσης της πληροφορίας. Ένα σύστημα διαδικασιών εντολών και ελέγχου με στόχο τη δυναμική αυτοματοποίηση, με τον άνθρωπο στον ρόλο μηχανικού στοιχείου στη μέση³⁸.

Ένα σύστημα όμως, που για να μπορέσει να λειτουργήσει σωστά πρέπει να έχει εξασφαλίσει την επιλογή του σωστού μηνύματος από μια σειρά πιθανών μηνυμάτων. Στην περίπτωση των διαφημίσεων των οικιακών συσκευών, για παράδειγμα, οι αισθήσεις του υποκειμένου εργαλειοποιούνται προκειμένου να προετοιμαστεί για την επερχόμενη βιωμένη εμπειρία. Ο δέκτης των διαφημιστικών μηνυμάτων, έχει επίγνωση των αποτελεσμάτων των δυναμικά βιωμένων εμπειριών που προσφέρουν οι οικιακές συσκευές και αυτό γυρίζει πίσω ως μια νέα πληροφορία – ως μια διαδικασία ανατροφοδότησης, ως μια λούπα – στην πηγή. Τα ανθρώπινα στοιχεία ενός συστήματος επικοινωνίας «εκπαιδεύονται» με τέτοιο τρόπο ώστε να αποκλειστεί η πιθανότητα λάθους που θα μπορούσε να επηρεάσει την αναπαράσταση του συστήματος ως σύνολο. Το διακύβευμα για αυτήν την αναπαράσταση λοιπόν είναι η ανεμπόδιστη ροή των σημάτων, των εντολών και κατ' επέκταση του ελέγχου.

Πριν καταλήξουμε στο συμπέρασμά μας θα προβούμε σε άλλη μία παρατήρηση αναφορικά με τη συστημική λειτουργία. Αντλώντας και πάλι από το στρατιωτικό σκηνικό παρατηρήσαμε πως κάτω από το καθεστώς της αναδυόμενης ηλεκτρονικής επικοινωνίας του πολέμου, τα συστήματα των εντολών, του ελέγχου και της επικοινωνίας λειτουργούσαν ως μια ένθετη ιεραρχία κυβερνητικών μηχανών. Το καθεστώς αυτό της «στρατιωτικοποίησης» μεταφέρεται και στον χώρο του οίκου. Στην περίπτωση αυτή οι οικιακές συσκευές καταλαμβάνουν το μικροεπίπεδο μιας ιεραρχίας από κυβερνητικά συστήματα (cybernetic systems). Το καθένα από αυτά μπορεί να εννοιοποιηθεί ως ένας ενσωματωμένος συνδυασμός ανθρώπων και ηλεκτρονικών στοιχείων που λειτουργεί σύμφωνα με την τάση της

³⁸ Στην περίπτωση μάλιστα των στρατιωτικών επιχειρήσεων, οι άνθρωποι θεωρούνταν και κατονομάζονταν ως x systems και θεωρούνταν φυσικές – τεχνικές συσκευές για την αποκωδικοποίηση των σημάτων. Εκπαιδεύονταν ειδικά για να υπόκεινται στις τεχνικές του ελέγχου ανατροφοδότησης και για να επιτευχθεί αυτό έπρεπε να μάθουν να «ακούνε σωστά», να προσλαμβάνουν τα σωστά μηνύματα: «για να μάθεις σε έναν άνθρωπο να ακούει, πρέπει να του παράσχεις ισχυρά κίνητρα... πολύ λόγο, διοχετευμένο από την πλευρά του πομπού, για να ακούει, και γνώση των αποτελεσμάτων» (ο πομπός πρέπει να ξέρει αν ο δέκτης άκουσε σωστά ή όχι...)(Edward 1996: 205-206). Και αυτή είναι μια διαδικασία ανατροφοδότησης που θα μπορούσαμε να πούμε πως έχει εφαρμογή και στον κοινωνικό ιστό.

τυποποίησης κανόνων δράσης: κάθε σύστημα ακολουθεί οδηγίες που παίρνονται από την επόμενη υψηλότερη συστημική ενότητα και επιστρέφει την πληροφορία στη δική του αναπαράσταση. Το κάθε στοιχείο του συστήματος εκτελεί τις λειτουργίες του με σχετική αυτονομία, εκπέμποντας τις δικές του εντολές σε μια διαδικασία απόδοσης ελέγχου και αξιολογώντας τα αποτελέσματα χρησιμοποιώντας ανατροφοδότηση από το ίδιο το σύστημα, σε μια ιεραρχία που μας παραπέμπει σε μια «βαθεία ιστορική παράδοση στρατιωτικών εντολών» (Edward 1996: 206).

Οι μηχανές συνέβαλαν στην κατασκευή υποκειμένων που «κατοικούν» στα νέα «ηλεκτρονικά πεδία μαχών» του μεταπολεμικού κόσμου. Υποκείμενα που όπως παρατηρήσαμε στο πρώτο μέρος της εργασίας συντονίζονται γύρω από τους εκθεσιακούς χώρους των αμερικανικών τέχνηρων. Ερμηνεύοντας τα ανθρώπινα μυαλά ως μηχανές προώθησης πληροφοριών, ο cyborg discourse δημιούργησε θέσεις υποκειμένων μέσα σε ένα πολιτικό κόσμο που εσωκλείεται από προσομοιώσεις μηχανών και έλεγχο. Συνεργάστηκε με τον discourse κλειστών συστημάτων - ανοιχτών όμως σε διαδικασίες διάδρασης - σε ένα τεχνικό επίπεδο, δημιουργώντας τεχνικές και θεωρίες ενσωμάτωσης του ανθρώπου και της μηχανής, ενώ ανέπτυξε την μακροπρόθεσμη πιθανότητα της ολικής αυτοματοποίησης. Παράλληλα επεκτάθηκε και στη σφαίρα των μεταφορικών εννοιολογήσεων, αναλύοντας το μυαλό ως ένα σύστημα κλειστού ελέγχου που υπόκειται σε τεχνικό χειρισμό. Ο cyborg discourse ενσωμάτωσε την εμπειρία και τη δράση σε ατομικό επίπεδο στην τεχνολογία και την πολιτική της μεταπολεμικής εποχής (Edward 1996, 173) και τα ενέταξε σε ένα τεχνοποτίο μέσα στο οποίο νέες χωροχρονικές συντεταγμένες οριοθετούν και εγκιβωτίζουν την ανθρώπινη δράση δημιουργώντας χρονικές και τοπολογικές αλληλουχίες (Μπιλάλης 2015: 158). Οι τύποι ζωής, τα μοτίβα αναπαράστασης αποκτούν σταδιακά ευκλείδειες χωροχρονικές συντεταγμένες και το μεταπολεμικό υποκείμενο, που εισβάλλει δυναμικά στην αφηγηματική διαδικασία, διεκδικεί για τον εαυτό του «τον ρόλο του κεντρικού ενορχηστρωτή των κινήσεων και των συνάψεων» (Μπιλάλης 2015: 159) εναρμονιζόμενο σε λούπες ανατροφοδότησης που υπακούουν σε μαθηματικές σχέσεις και φορμαλιστικές, όπως έχουμε ήδη δει, διαδικασίες.

Μέσα σε αυτόν τον πολιτισμό της εικόνας με πρωταγωνιστές τις συσκευές, που διαμορφώνεται και διαχέεται, οι δυναμικές αναπαραστάσεις τείνουν να μεταμορφωθούν σε συνεκτικά αφηγήματα που υπάγονται σε ένα συμπιεσμένο χωροχρονικό πλαίσιο, σε ένα ευκλείδιο «μπλοκ χωροχρόνου». (Μπιλάλης 2015: 161). Εικόνες που μας παραπέμπουν σε ένα πλέγμα συστημάτων και διαδραστικών μηχανών που υπάγονται σε μια φαντασιακή αρχιτεκτονική δομή.

Μέσα σε αυτές τις συντεταγμένες η δυναμική του σώματος υπόκειται σε αυτό – αντανakλασικές πράξεις (feed back control) μέσω των οποίων «αναγνωρίζει την εγκυρότητα της παραγωγής του εαυτού» (Day 2008: 52). Πράξεις οι οποίες

σχηματίζουν τροχιές και έμψυχα κυκλώματα που υπόκεινται σε μαθηματικές σχέσεις προώθησης πληροφοριών. Κυκλώματα τα οποία είναι αφηρημένα και παγιωμένα συγχρόνως, ασταθή αλλά και χειροπιαστά (Stewart 2007: 3).

Η σύλληψη του δυναμικού ως μια αναπαραγωγική διαδικασία πολιτικής οικονομίας

Μέσα σε αυτό το δυναμικό πλαίσιο της συνεχούς ροής που παρατηρήσαμε να διαμορφώνεται μεταπολεμικά τόσο σε παγκόσμιο επίπεδο με τη διάχυση των τεχνοπολιτισμικών αγαθών όσο και σε τοπικό, με τη διάχυση της πληροφορίας που πηγάζει από τον μηχανισμό μιας οικιακής συσκευής στον χώρο του οίκου, αναδύεται όχι μόνο το θέμα που αφορά τη σχέση ανάμεσα στην ύλη και στην πληροφορία αλλά αναδύεται και το θέμα της παραγωγικότητας αυτών των σχέσεων στο πλαίσιο μια πολιτικής οικονομίας.

Αναδύεται το θέμα της επιστράτευσης των ίδιων των βιολογικών ιδιοτήτων του σώματος και συγκεκριμένα των affective σωματικών δυνατοτήτων, προς περαιτέρω πολιτικο-οικονομικούς σκοπούς. Ουσιαστικά πρόκειται για μια αναπαραγωγική ανάπτυξη της βιοτεχνολογίας για μια διαδικασία παραγωγής πλεονάσματος πληροφορίας που θα μπορούσαμε να την χαρακτηρίσουμε ως υπεραξία (Clough 2008:9-10).

Έτσι το σώμα που ανα-παράγει και προωθεί την πληροφορία, το biomediated σώμα είναι αυτό το σώμα που παράγει και την υπεραξία.

Κατά συνέπεια, στο πλαίσιο της αναδυόμενης μεταπολεμικής πολιτικής οικονομίας οι μηχανές που εισβάλλουν στον χώρο του οίκου δεν είναι απλά και μόνο οικιακές μηχανές. Είναι πρωτίστως μηχανές επικοινωνίας και προώθησης πληροφορίας που στηρίζουν την υποδομή μιας πολιτικής οικονομίας που στοχεύει στο να μετασχηματίζει συνεχώς τα προϊόντα μέσω της πληροφορίας επενδύοντας στην μακροπρόθεσμη αναπαραγωγή της(ό.π.: 10). Αυτό δηλαδή που φαίνεται να έχει μεγαλύτερη σημασία από τα ίδια τα προϊόντα είναι η επανακυκλοφορία των προϊόντων με τη μορφή πληροφορίας (μια διαδικασία που μας θυμίζει τις λούπες ανατροφοδότησης feedback loops)³⁹.

³⁹ Ας θυμηθούμε στο σημείο αυτό τις εκθέσεις των ΗΠΑ στον χώρο της Ευρώπης. Όπως ήδη έχουμε επισημάνει, αυτό που ενδιέφερε πρωτίστως τις οργανωτικές επιτροπές δεν ήταν τόσο η αγοραστική δυνατότητα των καταναλωτών, εφόσον το μεγαλύτερο μέρος του πληθυσμού αδυνατούσε να ανταποκριθεί σε τέτοιου είδους αγορές, όσο η ανάδυση της επιθυμίας που εν δυνάμει αγοραστικού κοινού η οποία ενισχυόταν με την αναπαραγωγή των εικόνων των εκθεμάτων σε διάφορα άλλα τεχνοπολιτισμικά περιβάλλοντα.

Στο παράδειγμα μας, με την προβολή των οικιακών συσκευών μέσω των διαφημίσεων, η κυκλοφορία των συσκευών ανατροφοδοτείται μέσα από την κυκλοφορία της πληροφορίας γύρω από αυτές τις συσκευές. Γύρω από την κυκλοφορία των εικόνων, των σκηνών και των δυνητικών επιτελέσεων. Γύρω από την οργάνωση της καθημερινότητας και την κατάκτηση ενός συγκεκριμένου τρόπου ζωής (lifestyle), που στηρίζεται στην ανάδυση της επιθυμίας για κοινωνική διάκριση και στην αναζήτηση του αισθήματος ασφάλειας που δυνητικά κατοχυρώνεται μέσα από την κατανάλωση, μέσα από την αφθονία. Έτσι, θα μπορούσαμε να ισχυριστούμε πως οι οικιακές συσκευές, οι εικόνες και η πληροφορία που αναδύεται γύρω από αυτές, σχηματίζουν λούπες που εκτείνονται σταδιακά στο εκτεταμένο υπεραντλαντικό δίκτυο που διαμορφώνει τις μεταπολεμικές γεωπολιτικές συντεταγμένες, με μια τάση ιμπεριαλιστικής κατάκτησης νέων πεδίων, νέων χώρων.

Έτσι, στο μεταφορντικό μοντέλο η υπεραξία παράγεται μέσω της ροής των εμπορευμάτων και του μετασχηματισμού τους σε πληροφορία, μέσω της αναπαραγωγής των υπηρεσιών και της επέκτασης των μαζικών μίντια, μέσω της κοινωνικοποίησης των εργατών και της διάδρασής τους με τα τέχνηρα. «Μια μαζική κατανάλωση για μια μαζική παραγωγή». Η παραγωγή της υπεραξίας επενδύει στην αναπαραγωγή του εργάτη και του ίδιου του εαυτού και στον μετασχηματισμό του σε ένα νέο μοντέλο συνθετότητας, διαδραστικών σχέσεων και μετασταθερότητας. Γίνεται έτσι ο ίδιος η δύναμη της παραγωγής. Η επένδυση στην ιογενή δυναμική (virality) του affect, στη μη συνειδητή – ακόμη - δυνητικά βιωμένη εμπειρία που αποτελεί ενισχυτικό παράγοντα της κοινωνικής αναπαραγωγής έγινε το κεντρικό στοιχείο στην οικονομία (ό.π.: 15-16). Μια δυνητικά βιωμένη εμπειρία σε τροχιά ανατροφοδότησης, όπως έχουμε ήδη παρατηρήσει. Η κοινωνική αναπαραγωγή γίνεται πλέον θέμα χρόνου, το κεφάλαιο επενδύει σε χρόνο, ο οποίος γίνεται αντιληπτός με εικόνες που πρέπει να καταναλωθούν από το μεταπολεμικό υποκείμενο και αισθητός μέσα από την είσοδο του στους ήδη διαμορφωμένους τύπους ζωής.

Οι διαφημίσεις των οικιακών συσκευών και οι τύποι ζωής που προβάλλονται μέσω αυτών θα μπορούσαμε να πούμε πως αποτελούν έναν κοινωνικοποιητικό μηχανισμό αλλά κυρίως μια διαδικασία που συνεχώς διαμορφώνει, παραλλάσσει και επιτείνει την affective απόκριση στον «πραγματικό» χρόνο, όπου το σωματικό affect θεωρείται αξία. Ο χρόνος κοινωνικοποιείται και διαμορφώνεται μια συλλογική ταυτότητα καθώς οι συσκευές προώθησης της πληροφορίας κάνουν το affect μια απρόσωπη ροή προτού αποκτήσει υποκειμενικό περιεχόμενο και μετασχηματιστεί σε συναίσθημα (Clough 2008: 16).

Η Luciana Parisi αναφέρει ότι υπάρχει μια πολιτική οικονομική επένδυση στην αλυσιδωτή διάδοση του «εικονικού», καθώς εκτείνεται το απρόβλεπτα δυνητικό κατακτώντας νέους χώρους πέρα από την προσδοκία, συλλαμβάνοντας

έτσι «το μεσοδιάστημα ανάμεσα στις σταθερές και παγιωμένες καταστάσεις». Για την Parisi αυτό σημαίνει μια επένδυση στις τάσεις της ανασυνδεόμενης πληροφορίας που γίνεται όμως κατανοητή με όρους ύλης. Μια επένδυση στην σχεδόν ανένα διαμόρφωση και αναδιαμόρφωση της πληροφορίας που ακολουθεί την αυτό - μετατροπή της ύλης η οποία μπορεί και αλλάζει τη δυνατότητα της επιλογής από τη μια στιγμή στην άλλη (ό.π.: 12). Η Parisi εντοπίζει στο 2^ο μισό του 20^{ου} αι. το πέρασμα σε διασκορπισμένες δομές και ανοιχτά μη γραμμικά συστήματα σε συνθήκες που είναι μακριά από την ισορροπία ενός κλειστού συστήματος περισσότερο ευεπίφορου στο μη αναστρέψιμο και στο θάνατο της εντροπίας⁴⁰ και το οποίο ταίριαζε περισσότερο στις κοινωνίες της πειθαρχίας.

Περισσότερο θα λέγαμε πως εντοπίζει τη «σταθερότητα» μέσα σε μια κατάσταση που προσιδιάζει στο ασταθές, μέσα σε μια κατάσταση συνεχούς κινητικότητας που εκφράζεται με την επέκταση και την αναθεώρηση της πληροφορίας και με τις ροϊκές διαδρομές της μέσα από το biomediated σώμα (ό.π.: 13).

Επεκτείνοντας τη θεωρία της πληροφορίας και αξιοποιώντας την στην περίπτωση των ανοιχτών μη γραμμικών συστημάτων που διακρίνονται από τις μη καθορισμένες σχέσεις της μετασταθερότητας θα μπορούσαμε να πούμε πως η πληροφορία ως επαφή και διασυνδεσιμότητα δεν είναι μόνο ένα θέμα πραγματικής ανάδυσης, έγερσης του επιθυμητού μηνύματος μέσα σε ένα πλαίσιο αποκλεισμού όλων των άλλων πιθανοτήτων, όπως προτείνει η μαθηματική θεωρία της πληροφορίας. Περισσότερο θα λέγαμε πως, θεωρητικοποιώντας την πληροφορία με όρους της μετασταθερότητας ανοιχτών συστημάτων, η αναβολή της εντροπίας είναι η ανάδυση του εικονικού ή του δυναμικού. Το πέρασμα από τη διάλυση στην τάξη και το αντίστροφο έχει να κάνει με μη σταθερές μικροσκοπικές δυνάμεις διαφορετικών κατευθύνσεων, ταχυτήτων ή προσωρινότητων (ό.π.: 14) που τείνουν να διαμορφώσουν πυκνότητες και που προσδιορίζονται ως πιθανότητες. Ο πετυχημένος συντονισμός τους σε εν δυνάμει τροχιές προκειμένου να σχηματιστεί η εικόνα, το μοτίβο ή αλλιώς θα μπορούσαμε να πούμε η αναπαράσταση, αποτελεί την επιδιωκόμενη πιθανότητα. Η πληροφορία λοιπόν έχει να κάνει με τον έλεγχο

⁴⁰ Στο σημείο αυτό είναι χρήσιμο να κάνουμε μια αναφορά στην έννοια της εντροπίας έτσι όπως θεωρητικοποιήθηκε από τους πρώτους cyberneticians. Όπως έχουμε ήδη επισημάνει, ο Shannon, στη μαθηματική του θεωρία για την πληροφορία, ισχυρίζεται ότι η πληροφορία στηρίζεται στην επιλογή ή μη επιλογή ενός μηνύματος το οποίο εισέρχεται σε ένα κανάλι και στέλνεται σε έναν δέκτη. Η σημασία είναι δευτερεύουσας σημασίας γιατί η πληροφορία έχει κυρίως να κάνει με την επαφή και τη διασυνδεσιμότητα και τον αποκλεισμό των μη επιθυμητών πιθανοτήτων. Για τον Shannon όσο περισσότερη εντροπία τόσο πιο απίθανο για ένα μήνυμα να σταλεί. Για τον Wiener αντίθετα, η πληροφορία έχει να κάνει κυρίως με διαδικασίες οργάνωσης κατά της εντροπίας έτσι ώστε να απομακρυνθεί ο ανεπιθύμητος θόρυβος. Η οργάνωση, η οποία στηρίζεται σε ένα φορμαλιστικό πλαίσιο επιφέρει μια προσωρινή αναβολή της εντροπίας.

της μετασταθερότητας. Ο κωδικός της αιχμαλωτίζει τις affective σωματικές ιδιότητες, εντάσσοντας τις σε χωροχρονικές συντεταγμένες, σε ένα τεχνοτοπίο όπου απεικονίζονται τύποι ζωής, το οποίο ωστόσο βρίσκεται σε μια κατάσταση συνεχούς κινητικότητας και αναθεώρησης. Και αν λάβουμε υπόψη το γεγονός ότι οι εικόνες (στην προκειμένη περίπτωση οι διαφημιστικές) μας βοηθούν να συλλάβουμε το τεχνοτοπίο, θα μπορούσαμε να αναγνωρίσουμε τη δυναμική και την υπεροχή των ομοιωμάτων και των αναπαραστάσεων, εφόσον η πιθανότητα που βοηθά στο σχηματισμό του κώδικα έχει αιχμαλωτιστεί και απεικονίζεται μέσα σε αυτές.

Η κυβερνητική λοιπόν μεταπολεμικά κατορθώνει να συλλαμβάνει το «μεσοδιάστημα» και έτσι ανατροφοδοτείται. Κατορθώνει να συλλαμβάνει το πιθανό και τη δυναμική ανάδυση νέων δομών τη στιγμή της κίνησης από τη διάλυση στη συγκρότηση. Κατορθώνει να δημιουργήσει μια «πραγματικότητα» στην οποία έχουν ήδη εισέλθει οι τροχιές της κίνησης των υποκειμένων και στην οποία έχουν πολλαπλασιαστεί οι γραμμές μετάδοσης της πληροφορίας –ερέθισμα λήψη– (βλ. διάγραμμα) και η επικοινωνία έχει πλέον διάφορες τροπικότητες, επίπεδα και ιεραρχίες (επικοινωνία ανάμεσα σε ανθρώπους, σε άνθρωπο και μηχανή, μηχανή με μηχανή κλπ.)

Η είσοδος της μηχανής στον χώρο του οίκου, με τη μορφή των ηλεκτρικών συσκευών, συνοδεύτηκε από μια αλυσιδωτή αποεδαφικοποίηση των συνδηλώσεων της και από μια διαμορφωτική τάση κατάκτηση καινούριων χώρων, και σημασιολογικών πεδίων (Clough 2008: 15). Ο Gilles Deleuze εντοπίζει την ίδια τη φύση του καπιταλιστικού συστήματος μέσα σε αυτό το σύστημα των αποκωδικοποιήσεων και των νέων εδαφικοποιήσεων των ροών, επισημαίνοντας πως μόνο έτσι μπορεί να ασκήσει την κυρίαρχη παραγωγή του. Ο καπιταλισμός τείνει σε ένα ανώτατο όριο αποκωδικοποίησης που αποσυνθέτει το κοινωνικό σώμα προς όφελος ενός σώματος δίχως όργανα και σε αυτό το σώμα, αποδεσμεύει τις ροές της επιθυμίας, σε ένα πεδίο απεδαφικοποιημένο (Deleuze 1977: 41-42). Προσιδιάζει έτσι τη λειτουργία του συστήματος με τη συμπεριφορά του σχιζοφρενικού. Όσο πιο πολύ περιπλανιέται, όσο πιο πολύ βυθίζεται στην αποεδαφικοποίηση, (στο δίχως όργανα σώμα) τόσο πιο πολύ ξαναβρίσκει τη γη. Ο σχιζοφρενικός τείνει να αποτελέσει το έσχατο όριο του καπιταλισμού. Μεταφέρει εντός του όλες τις αποκωδικοποιημένες ροές της επιθυμίας (ό.π.: 43-44).

Την ίδια στιγμή το κύκλωμα από το affect στο κοινό συναίσθημα ακολούθησε μια κυκλοφορία εικόνων και αναπαραστάσεων οι οποίες εκφράζουν μια επιθυμία που έχει κιόλας ικανοποιηθεί, μια ζήτηση που έχει κιόλας αποδοθεί καθώς το κεφάλαιο παράγει την αξία από το affect και πλαισιώνεται από ευρύτερους συνεκτικούς συνδυασμούς γύρω από το δίπολο της επιθυμίας και του φόβου που αποκτά παραγωγική ή ακόμα και αναπαραγωγική δύναμη στο ψυχροπολεμικό σκηνικό.

Το πέρασμα επομένως στη λογική των ανοιχτών μη γραμμικών συστημάτων, και σε μια δημιουργική παραγωγική αστάθεια, χαρακτηρίζεται από μια συνακόλουθη ευέλικτη συσσώρευση που επιτρέπει την επένδυση του κεφαλαίου να μετακινείται από τη μια περιοχή στην άλλη σε παγκόσμια πλέον εμβέλεια. Και φυσικά η συνακόλουθη παγκοσμιοποίηση των media και των τεχνολογιών στάθηκε αρωγός και επεξέτεινε την παγκόσμια αυτή καπιταλιστική οικονομία (Clough 2008:16).

Σκέψεις πάνω στις διαδικασίες επιτέλεσης εαυτού - Συμπεράσματα

Στην ενότητα αυτή θα επιχειρήσουμε να εξετάσουμε το είδος της υποκειμενικότητας που αναδύεται μεταπολεμικά μέσα στο πλαίσιο του παγκόσμιου δικτύου αλληλοσυνδεόμενων σημείων και κατά συνέπεια εστιάζουμε κυρίως στις τάσεις και στις αναπαραστάσεις για το είδος των υποκειμένων που είμαστε στη διαδικασία να γίνουμε, χωρίς αυτό να σημαίνει πως δεν αναγνωρίζουμε τις διαφοροποιήσεις και το γεγονός ότι τα υποκείμενα μπορούν να επανατοποθετούνται σε πολλαπλά περιβάλλοντα (Μπραϊντόττι 2014:39).

Σύμφωνα με την Braidotti το υποκείμενο κατασκευάζει τον εαυτό του μέσα σε πολύπλοκα και εσωτερικά αντικρουόμενα δίκτυα κοινωνικών σχέσεων. Οι νέες μεταπολεμικές μορφοπλασίες που χαρτογραφούν τις σχέσεις εξουσίας καθορίζουν ποιες θέσεις καθίστανται κατάλληλες και ποιες αποκλίνουσες, σκιαγραφώντας κατά κάποιο τρόπο την παρούσα τοποθέτηση μας στον αναδυόμενο παγκοσμιοποιημένο ανταγωνισμό και καθορίζουν την υποκειμενικότητα μας ως το αποτέλεσμα συνεχών ροών σε ενδιάμεσες αλληλοσυνδέσεις (ό.π.: 37-39,49), ως το αποτέλεσμα συνεχών εδαφικοποιήσεων και αποεδαφικοποιήσεων που όπως είδαμε συμβάλλουν στην εν δυνάμει κατασκευή κοινωνικών προσαρμογών.

Όντας το υποκείμενο μια οντότητα σε άμεση εξάρτηση με τις διαδικασίες του γίνεσθαι, με τις παραγωγικές και αναπαραγωγικές σχέσεις εξουσίας, γνώσης και επιθυμίας (ο.π.:48), θα επιχειρήσουμε μια ανάγνωση της ταυτότητας του μέσα από την οπτική της αλληλεπίδρασης του με τα μεταπολεμικά τέχνηρα, τις οικιακές συσκευές στην περίπτωση μας, τις οποίες είδαμε να συνδράμουν προς την κατεύθυνση της σκιαγράφησης του νέου παγκοσμιοποιημένου τεχνοτοπίου. Συνεπώς η έννοια του χώρου, με γεωγραφικές συντεταγμένες αλλά και ως φαντασιακή σύλληψη, καθώς και η θεώρηση της οικιακής μηχανής αλλά και εν γένει κάθε μηχανής ως δρώντος υποκειμένου, θα αποτελέσουν τους βασικούς μας άξονες για να παρατηρήσουμε τον τρόπο συγκρότησης της υποκειμενικότητας.

Ο προσδιορισμός της εξουσίας με συντεταγμένες χώρου είναι σίγουρα σημαντικός στον πολιτικό λόγο παρά το γεγονός ότι δεν τον συσχετίζουμε πάντοτε με ζητήματα μηχανικής. Η πολιτική νομιμοποίηση είναι συνδεδεμένη με χώρους άσκησης της εξουσίας. Βασικό κριτήριο συνοχής ή διάσπασης μιας πληθυσμιακής ενότητας αποτελεί η διάταξη των υποκειμένων σε μια χωρική επικράτεια υλικά προσδιορισμένη και οριοθετημένη τεχνολογικά η οποία σηματοδοτεί τις θέσεις τους και διαμορφώνει την υποκειμενικότητά τους (Mukerji 2003:656). Εξάλλου η κρατική εξουσία δεν αναδύεται μόνο από τις νομιμοποιημένες διαδικασίες διαχείρισης μιας περιοχής αλλά και από τις στρατηγικές χρήσεις των υλικών αντικειμένων καθώς και από την οικειοποίηση των πλεονεκτημάτων της μηχανικής. Η αξιοποίηση των τεχνολογιών δεν αφορά μόνο την ανάπτυξη οπλικών συστημάτων αλλά πλέον απαιτεί περισσότερα από αυτά, όπως αποδείχθηκε με το υπερανταντικό project (μέσω του σχεδίου Μάρσαλ) των τεχνολογιών της soft power. Μέσα από αυτό το αμερικανικό σχέδιο τεχνοπολιτισμικής ανασυγκρότησης της Ευρώπης φάνηκε η δυναμική της μηχανής η οποία έγκειται ακριβώς στη καταλυτική επίδραση της πάνω στη διαμόρφωση γεωπολιτικών συντεταγμένων και στη συγκρότηση μιας φαντασιακής σύλληψης του κόσμου (ό.π.:657-658).

Κατά συνέπεια, οι δράσεις της μηχανικής έχουν πολιτικά συμφραζόμενα με την έννοια ότι τείνουν να ομοιογενοποιήσουν την ετερογένεια, δίνοντας έμφαση σε συλλογικές διαδικασίες που συνιστούν μια κοινότητα. Οι συνεκτικές της δυνάμεις βρίσκονται ακριβώς σε πρακτικές που επαναλαμβάνονται με τη μορφή μοτίβων, υπαγόμενες στον μηχανισμό μιας ανατροφοδοτικής διαδικασίας υποστηρίζοντας συνήθειες και πρακτικές οι οποίες προαπαιτούν μια διαμοιρασμένη ζωή (ό.π.: 659).

Η ανάδυση μιας συλλογικής υποκειμενικότητας

Όπως ήδη έχουμε επισημάνει στο 1^ο μέρος της εργασίας και συγκεκριμένα στην ενότητα «Ροϊκές Συμπλοκές», η οργάνωση του χώρου μεταπολεμικά

στηρίχτηκε σε ένα ηπειρωτικό και διηπειρωτικό δίκτυο κυκλοφορίας τεχνολογιών, προϊόντων, εικόνων και υποκειμένων που είχε έναν αποκεντρωτικό χαρακτήρα με ενοποιητικές και εξομοιωτικές ωστόσο τάσεις.

Το αρχιτεκτονικό οικιακό τοπίο της Αμερικής μετά τον 2^ο παγκόσμιο πόλεμο μας παραπέμπει σε εικόνες πανομοιότυπων σπιτιών στα προάστια, με μια πανομοιότυπη εσωτερική διαρρύθμιση και με εξίσου πανομοιότυπο τρόπο τοποθέτησης των επίπλων και των οικιακών συσκευών. Χαρακτηριστική είναι η θέση της Beatriz Colomina, η οποία αντλώντας από το βιβλίο του Jack Kerouac, "the Dharma Bums" 1958, κάνει ένα σχόλιο αναφορικά με το «δημόσιο χαρακτήρα» του οικιακού χώρου των ΗΠΑ, επισημαίνοντας την επαναληπτική εικόνα των προαστιακών σπιτιών, απόλυτα εξομοιωμένων και εναρμονισμένων μεταξύ τους σε τέτοιο βαθμό που, «ακόμα και οι τηλεοράσεις τοποθετημένες σχεδόν στο ίδιο σημείο του σπιτιού, μετέδιδαν την ίδια ακριβώς εκπομπή» (ό.π.:12). Συγχρόνως, οι νοικοκυρές επιδίδονταν σε πανομοιότυπες οικιακές ασχολίες, πιέζοντας κουμπιά και ελέγχοντας τις μηχανές και τον χώρο σε μια νέα συνθήκη επιτάχυνσης και χρονικής συμπύκνωσης (όλες οι μηχανές ήταν σχεδιασμένες με σκοπό την εξοικονόμηση χρόνου: γρήγορα μίξερ, γρήγορο φαγητό, τάπερ, μπλέντερς, πλυντήρια πιάτων, πλυντήρια ρούχων κλπ).

Η εξομοιωτική οικιακή διάρθρωση θα μπορούσαμε να πούμε πως είχε μάλλον έναν κανονικοποιητικό χαρακτήρα, αναδιαμορφώνοντας τις ΗΠΑ μεταπολεμικά και καθιστώντας τις έναν ενοποιημένο και διασυνδεδεμένο χώρο, μια ολότητα.

Επιπρόσθετα, η πολιτισμική πρακτική των ΗΠΑ, στη μεταπολεμική Ευρώπη, στηριζόμενη σε μια ριζωματική σχέση συνεχών εδαφικοποιήσεων και αποεδαφικοποιήσεων, βασίζεται στο πολλαπλασιαστικό αποτέλεσμα, στην επαναληπτική επιτέλεση και στην αναπαραγωγική διαδικασία. Προσβλέπει επομένως σε υποκείμενα που θα μπορούν από κοινού να προσλαμβάνουν και να αφομοιώνουν τις αναπαραστάσεις που διαμορφώνονται μέσω των ανθρωπο-τεχνολογικών συναρμογών (ας θυμηθούμε στο σημείο αυτό τους τύπους ζωής που διαμορφώνονται με άξονα τις οικιακές συσκευές). Υποκείμενα τα οποία μέσω του ανατροφοδοτικού επαναληπτικού μηχανισμού (που επίσης αναλύσαμε στο 2^ο μέρος της εργασίας -feedback loop) μπορούν να αποτελέσουν «μηχανικά» στοιχεία συναρμογής του τεχνοπολιτισμικού κυκλώματος και να συμβάλουν στην κατάκτηση νέων σημασιολογικών πεδίων, σε μια διαδικασία λογοθετικού ιμπεριαλισμού. Επομένως, παρατηρούμε τη σταδιακή διαμόρφωση μιας συλλογικής υποκειμενικότητας, σε άμεση συνάρτηση με τους μηχανισμούς προώθησης της πληροφορίας που αναδύονται από τη νέα τεχνολογία. (Ας επισημάνουμε συμπληρωματικά, στο σημείο αυτό, και τον μηχανισμό της αντίστροφης συνοχής που εξασφαλιζόταν από τη διάχυση του συναισθήματος του φόβου. Η συγκρότηση των συλλογικών φαντασιακών εαυτών φαίνεται ότι ενισχυόταν επιπλέον υπό το

πρίσμα μιας συνεχούς και αδιόρατης απειλής η οποία μπορούσε να εκτονωθεί με το ενδεχόμενο μιας πυρηνικής καταστροφής ή από την εν δυνάμει προοπτική εξάπλωσης του κομμουνισμού.)

Με βάση τα παραπάνω η διαμόρφωση της νέας συλλογικής υποκειμενικότητας συγκροτείται μέσα από κοινές επιτελέσεις, ενταγμένη σε ένα πεδίο πολιτισμικών πρακτικών στο οποίο υποκείμενα και τέχνηρα είναι κοινωνοί και αναπτύσσουν μια σχέση αλληλεπίδρασης. Τα υποκείμενα λοιπόν, βιώνουν το ίδιο γεγονός ή μοιράζονται την ίδια εμπειρία σχεδόν ασυνείδητα, διέρχονται σε ένα ήδη διαμορφωμένο κανάλι - αυτό της κυρίαρχης πολιτισμικής κουλτούρας την οποία και οικειοποιούνται - υιοθετούν συγκεκριμένες συμπεριφορές και πεπαιθώσεις και αναδύονται ως συλλογικά υποκείμενα σε πλήρη συνάρτηση με τα νέα τέχνηρα.

Επιπλέον, η παγκόσμια πολυπολιτισμικότητα - όπως είδαμε στο 1^ο μέρος - προωθεί μοντέλα υβριδοποίησης με χαρακτηριστικά εμπορευματοποίησης τα οποία αποκτούν την ταμπέλα του μοντέρνου ή του σύγχρονου χάριν της υπερκατανάλωσης.

Θα σταθούμε εδώ λίγο περισσότερο στην έννοια της κατανάλωσης ως ανατροφοδοτικό μηχανισμό της διαδικασίας της παραγωγής. Σύμφωνα με τον Deleuze, τα πάντα είναι παραγωγή. Η παραγωγή είναι άμεσα μια διαδικασία καταγραφής στο κοινωνικό σώμα και κατανάλωση και αυτομάτως η καταγραφή και η κατανάλωση καθορίζουν άμεσα την παραγωγή. Έτσι τα πάντα είναι τόσο πολύ παραγωγή, που από τη στιγμή που καταναλώνονται αναπαράγονται απευθείας (σαν να επρόκειτο για μια λούπα ανατροφοδότησης που υπακούει σε ένα σύστημα δυαδικό). Έτσι η κατανάλωση μεταφέρεται μέσα στην ίδια την παραγωγή. Ο κύκλος αυτός υπάγεται στην επιθυμία. Άρα μιλάμε για μια επιθυμητική παραγωγή. Για ένα κόσμο παραγωγικών και αναπαραγωγικών επιθυμιών. Κατά συνέπεια ο κανόνας των επιθυμητικών μηχανών είναι να παράγουν πάντα παραγωγή (G. D. Guattari 1977: 11-15). Σύμφωνα με τον διανοητή, η επιθυμητική παραγωγή διατρέχει ολόκληρη το κοινωνικό πεδίο (ό.π.: 37). Κάτω από αυτές τις συνθήκες το οικονομικό υποκείμενο που προσιδίαζε σε σχήματα διαφωτιστικά, μετασχηματίζεται στο καταναλωτικό υποκείμενο της νεωτερικότητας, ή θα μπορούσαμε να πούμε ακριβέστερα σε ένα υποκείμενο που υποκινείται από μιμητικές ροές επιθυμίας.

Η διαμόρφωση μιας εξατομικευμένης υποκειμενικότητας

Σύμφωνα με την Kathleen Kirby η υποκειμενικότητα είναι άμεση συνδεδεμένη με μια συγκεκριμένη εννοιολόγηση του χώρου και με τις τεχνολογίες που «διαλέγονται» με αυτόν (Kirby 1996:45). Επιχειρώντας να προσδιορίσουμε την

έννοια της υποκειμενικότητας σε συνάρτηση με τους χωρικούς μετασχηματισμούς θα μπορούσαμε να υποστηρίξουμε πως η ανάδυση της συλλογικής ταυτότητας ενισχυόταν από μια παράλληλη έκφραση μιας εξατομικευμένης υποκειμενικότητας. Το μεταπολεμικό υποκείμενο παρά την προοδευτική διαδικασία συγκρότησης μιας «συλλογικής» συνείδησης δεν έχει απωλέσει τις διαφωτιστικές καταβολές ενός αυτόνομου «εγώ». Η προβολή της νοικοκυράς με τις ιδιότητες ενός αφέντη (master) που ελέγχει τον χώρο της κουζίνας της και η γενικότερη προβολή ενός ιδεατού, πυρηνικού τύπου οικογένειας που αναζητά την αυτονομία, την αυτάρκεια και την ασφάλεια του οικιακού χώρου, παραπέμπουν σε μια μορφή υποκειμενικότητας «άμεσα συνδεδεμένης με ένα συνεκτικό, σταθερό οργανωμένο και οριοθετημένο περιβάλλον που υπακούει σε ορθολογιστικά συμφραζόμενα» (ό.π.), που υπάγεται σε ένα φαλλολογοκεντρικό λογοθετικό πλαίσιο (Μπράϊντόπτι 2014: 41)

Αλλά και σε ευρύτερο πλαίσιο, εξετάζοντας τις ροές και τις κινήσεις στον αμερικανικό ηπειρωτικό χώρο θα παρατηρήσουμε πως το μεταπολεμικό υποκείμενο εξερευνά την ταχύτητα και την απόσταση με τη βοήθεια μηχανών που του παρέχουν την αίσθηση της αυτονομίας. Το αυτοκίνητο δίνει, πλέον, τη δυνατότητα για την πρόσβαση στην εμπειρία της ταχύτητας σε όλο και μεγαλύτερο ποσοστό του πληθυσμού και επιτρέπει την εξατομίκευση και τον έλεγχο, (Beatriz Colomina 2004:200) με παρόμοιο τρόπο που το μοντέλο στους εκθεσιακούς χώρους αναγνωρίζει στον χειρισμό μιας οικιακής συσκευής την ατομικότητά του. Ο καταναλωτής αντιμετωπίζεται ως ένα έξυπνο υποκείμενο που λαμβάνει αποφάσεις καθώς τα μεταπολεμικά οικιακά τέχνηρα αλλά και γενικότερα τα περισσότερα μεταπολεμικά τεχνοπολιτισμικά προϊόντα αντιμετωπίζονται ως ένα είδος παιχνιδιού⁴¹.

Με βάση τη παραπάνω θεώρηση, η υποκειμενικότητα ως μια τεχνολογικά και κοινωνικά διαμεσολαβούμενη διαδικασία, είναι συνδεδεμένη μεταπολεμικά με τις δυνατότητες πρόσληψης της soft power, χωρίς να υπόκειται σε πειθαρχικούς καταναγκασμούς που πηγάζουν από την επιβολή της hard power. Περισσότερο θα λέγαμε ότι είναι το αποτέλεσμα μιας έντεχνης διαχείρισης (management), το αποτέλεσμα της μηχανικής της ανθρώπινης ψυχής, όπως αναφέρει χαρακτηριστικά ο Nicolas Rose (Rose 1999:2). Η σχέση ανάμεσα στην εξουσία και στη

⁴¹ Ένα ιδιαίτερο χαρακτηριστικό της μεταπολεμικής αρχιτεκτονικής κουλτούρας ήταν η πρακτική της συναρμολόγησης επιμέρους τμημάτων μιας κατασκευής. Η συγκεκριμένη διαδικασία παρέπεμπε στον τρόπο με τον οποίο συναρμόζονταν ο στρατιωτικός εξοπλισμός και επιπλέον η συναρμολόγηση μικρών κομματιών για έδινε στο μεταπολεμικό υποκείμενο την αίσθηση του ελέγχου του περιβάλλοντος χώρου σε έναν κόσμο που ήταν έτοιμος να ανατιναχθεί από στιγμή σε στιγμή. Το παιχνίδι επομένως σαν μια μορφή θεραπείας. Γενικότερα η κουλτούρα της ψυχροπολεμικής περιόδου διαχέει συχνά τα όρια μεταξύ δουλειάς και διασκέδασης, συσκευών και παιχνιδιών, κτιρίων και «κουκλόσπιτων» (Beatriz Colomina 2004:19-20)

υποκειμενικότητα δεν θεμελιώνεται στον περιορισμό ή στην καταστολή της ελευθερίας του υποκειμένου. Περισσότερο μάλλον θα λέγαμε πως προωθεί τη διαδικασία της «αυτοσυνείδησης» και τον σχηματισμό επιθυμιών, προωθεί τη διαδικασία «κατασκευής» υποκειμένων που επιλέγουν «ελεύθερα».

Εμμένοντας λίγο παραπάνω στην «καταφατική» δυνατότητα της εξουσίας παρατηρούμε πως το ανθρώπινο Υποκείμενο εισέρχεται από μόνο του στο δίκτυο των κυβερνητικών πρακτικών. Σε ένα δίκτυο που δομείται από νέες συσκευές που αλληλεπιδρούν με την ανθρώπινη ψυχολογία και προσδιορίζουν τις νέες κανονικότητες. Σε μια συναρμογή «ανθρώπινων τεχνολογιών» που εμπεριέχει δυνάμεις, μηχανισμούς, πρακτικές και σχέσεις που καθιστούν ικανή τη δράση από ένα κέντρο συντονισμού και προγραμματισμού, (το οποίο μπορεί να είναι ένας κυβερνητικός φορέας, το γραφείο του διευθυντή μιας εταιρίας, το κέντρο ενός mall, το κέντρο ενός σπιτιού - που το ταυτίσαμε με την κουζίνα του – κλπ) πάνω στις υποκειμενικότητες γυναικών, ανδρών και παιδιών. Οι «ανθρώπινες τεχνολογίες» επενδύουν σε μια έντεχνη και άρτια υπολογισμένη οργάνωση των ανθρωπίνων δυνάμεων και ικανοτήτων μαζί με άλλες δυνάμεις - βιολογικές , μηχανικές - σε λειτουργικά δίκτυα εξουσίας. Τεχνικές μέθοδοι και στρατηγικές που έχουν να κάνουν από τη διάταξη των κτιρίων, την τοποθέτηση των κατάλληλων μηχανών μέσα σε αυτά, μέχρι τη δομή χρονοδιαγραμμάτων, οργανώνουν τους ανθρώπους στον χώρο και στον χρόνο με σκοπό να επιτύχουν συγκεκριμένα επιθυμητά αποτελέσματα. Οι πολίτες σχηματοποιούν τις ζωές τους μέσα από τις επιλογές που κάνουν για τον τύπο της οικογένειας, τη δουλειά, την αξιοποίηση του ελεύθερου χρόνου, το life style κλπ. Και μέσα σε αυτό το πλαίσιο η κυβερνητική δρα από απόσταση πάνω σε αυτές τις επιλογές, σχηματίζοντας μια συμμετρία ανάμεσα στις «προσωπικές επιλογές» και προσπάθειες των ανθρώπων να κάνουν τη ζωή τους να αξίζει και στις πολιτικές αξίες της κατανάλωσης , της κερδοφορίας και των ιεραρχικών κατηγοριοποιήσεων. Έτσι, το υποκείμενο που περιγράφει ο Rose, είναι ένα υποκείμενο «ποσοτικοποιημένο». Η ειρωνία που επισημαίνει, είναι ότι νομίζουμε πως αυτό βουλα επιλέγουμε την «ελευθερία» μας... (Rose 1999:8-11).

Η πολιτική διάσταση της υποκειμενικότητας

Έχοντας λοιπόν ως βασικό άξονα τη διεισδυτική επίδραση των χωρικών μετασχηματισμών στη συγκρότηση της ταυτότητας του υποκειμένου, διακρίναμε 2 αλληλοσυμπληρούμενες διαδικασίες που σχηματοποιούν τον μεταπολεμικό εαυτό, καθιστώντας τον ευεπίφορο σε συλλογικές διεργασίες από τη μια και αποδίδοντάς τον, από την άλλη, «αυτονομία» και εξατομίκευση. Ωστόσο, η εστίαση στην ομογενοποίηση χάριν μιας γενικής κατηγορίας συσκοτίζει ποικίλες άλλες εκφράσεις διαφορετικών υποκειμενικότητων καθώς την έννοια του χώρου μπορούμε να τη «δούμε» σε διαφορετικά επίπεδα και για διαφορετικούς λόγους (Kirby 1996:53).

Έτσι η τυποποίηση στη θεωρητικοποίηση του χώρου ενδεχομένως αποκλείει κάποιες μη κυρίαρχες υποκειμενικότητες που δεν ταιριάζουν με το μοντέλο μιας «καθολικής υποκειμενικότητας» (ό.π.) και από την άλλη έρχεται σε αντίθεση με την ίδια την αρχική μας θεώρηση (όπως αναπτύχθηκε στο μέρος της εργασίας) περί διαπερατότητας των ορίων/συνόρων και σύμφυσης ανάμεσα σε παγιωμένες «θέσεις».

Σύμφωνα με τον Marcus η απόδοση της ταυτότητας σε ένα υποκείμενο ή σε μια ομάδα ή ακόμα και σε μια ολόκληρη κοινωνία, σε ευρύτερο πλαίσιο, δεν εξαρτάται αποκλειστικά και μόνο από μια εστιασμένη παρατήρηση στις δραστηριότητες σε ένα συγκεκριμένο μέρος/πεδίο ή ακόμα και σε μια διασπορά, καθώς μια τέτοιου είδους ταυτότητα αφορά μόνο συγκεκριμένα κοινωνικά συμφραζόμενα.

Για να συλλάβουμε το σχηματισμό της ταυτότητας (στην ουσία πρόκειται για πολλαπλές ταυτότητες) σε μια συγκεκριμένη χρονική στιγμή, πρέπει να ανγνωρίσουμε την ισχυρή δυναμική ενσωμάτωσης που έχει το κράτος και η οικονομία στην νεωτερικότητα. Και φυσικά πρέπει να λάβουμε υπόψη τις συνεχείς τεχνολογικές καινοτομίες που εξουσιάζουν αυτές τις δυναμικές ενσωμάτωσης και τη συνεπακόλουθη διασπορά του υποκειμένου – ατόμου ή ομάδας – σε πολλαπλά και, ενίοτε, επικαλυπτόμενα θραύσματα ταυτότητας που είναι χαρακτηριστικό στοιχείο της νεωτερικότητας. Έτσι, υποστηρίζει, πως είναι ανάγκη να συλλαμβάνουμε τους διακριτούς σχηματισμούς της ταυτότητας σε όλες τις μεταναστεύσεις και διασπορικές εκφάνσεις (Marcus 1998: 63).

Με βάση την παραπάνω θέση, ας επικεντρωθούμε σε ένα παράδειγμα που προέρχεται από το λογοτεχνικό χώρο της Αμερικής. Οι συγγραφείς του κινήματος της Beat λογοτεχνίας επιχειρούν μέσω του λόγου τους να προβάλουν μια στάση αντίστασης προτείνοντας μια εναλλακτική θεώρηση του χώρου, των τεχνολογιών και των τροπικότητων οργάνωσης, που αντιτίθεται στα κανονιστικά πλαίσια της μεταπολεμικής κοινωνίας. Το "On the Road" του Jack Kerouac είναι ένα μυθιστόρημα με αντισυμβατική αυτόματη γραφή που προκαλεί τα καθιερωμένα δίπολα, τις σταθερές ταυτότητες και το ιδανικό της ετεροφυλόφιλης οικογένειας. Οι συγγραφείς εγκαταλείπουν τα σπίτια τους και τις οικογένειές τους για να εξερευνήσουν τον χώρο της Αμερικής προς τα δυτικά. Το αυτοκίνητο τους μετατρέπεται από σύμβολο ασφάλειας, σε μέσο απόδρασης από αυτήν και η ταχύτητα του συμβολίζει την επιταχυνόμενη απομάκρυνση από τις κοινωνικές συμβατικότητες. Προβάλλεται έτσι μια μορφή υποκειμενικότητας διασπορική και ρευστή και ένα νομαδικό μοντέλο ζωής (Beatriz Colomina 2004: 197-200, 210). Αυτός ο εναλλακτικός τρόπος ζωής που προτείνεται από τους λογοτέχνες του beat ρεύματος μας παραπέμπει στην πρόταση του Deleuze για μια «ριζωματική» εναλλακτική υποκειμενικότητα που αντιτίθεται στην συλλογική και «στατιστική» (G. D. Guattari 1977: 326) (ή αλλιώς ποσοτικοποιημένη όπως την χαρακτηρίσαμε).

Μια νομαδική θεώρηση του υποκειμένου που απομακρύνεται από τα φαλολογοκεντρικά πρότυπα. Η Braidotti αντλώντας από τον Deleuze επισημαίνει πως τα ριζώματα, οι διαδικασίες του «γίνεσθαι», οι γραμμές διαφυγής είναι αυτά τα οποία διαμορφώνουν μια νομαδική υποκειμενικότητα. Η διαδικασία του γίνεσθαι δεν μπορεί να είναι μίμηση ή ταύτιση, ούτε καθιστά συμμετρικές σχέσεις. Οι νομαδικές τροχιές αντιτίθεται με το κέντρο που είναι ακίνητο. Σε αυτές τις τροχιές εντοπίζονται δραστηριότητες της σκέψης που βιώνονται στο υψηλότερο δυνατό σημείο έντασης. Εκεί ακριβώς οι ιδέες συνιστούν ενεργές καταστάσεις που διαμορφώνουν ανυποψίαστες δυνατότητες ζωής. (Μπραϊντόπτι 2014: 392-394).

Η νομαδική συνείδηση μπορεί να προβαίνει στις απαραίτητες εντοπισμένες συνδέσεις που τη βοηθούν να επιβιώνει, ωστόσο δεν θεωρεί κανένα είδος ταυτότητας σταθερό. Περισσότερο θα λέγαμε πως εκφράζει έναν τρόπο διαχείρισης αυτών των περιορισμών, συνιστώντας μια πολιτική εμπρόθετη δράση που εκθέτει την ψευδαίσθηση των οντολογικών θεμελίων. Το πολιτικό είναι ακριβώς η επίγνωση μιας κατακερματισμένης συγκρότησης του υποκειμένου σε πλήρη αλληλεξάρτηση με τους μηχανισμούς της εξουσίας και η ενεργή αναζήτηση δυνατοτήτων αντίστασης απέναντι σε αυτούς τους μηχανισμούς (Μπραϊντόπτι 2014: 120-121).

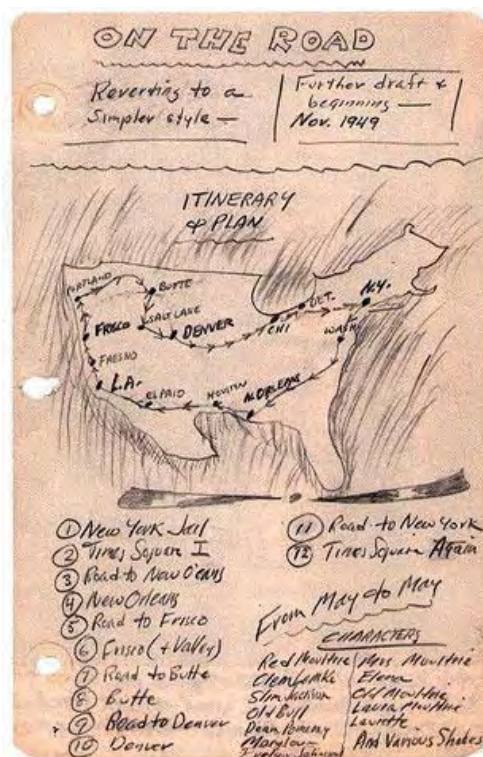

A page from a notebook Kerouac used in writing "On the Road."

Επίλογος

Επιχειρώντας να σκιαγραφήσουμε τις ροές του παγκόσμιου τεχνοτοπίου κατά τη διάρκεια του ψυχρού πολέμου καταλήξαμε στο λογοθετικό πλαίσιο ενός «κλειστού κόσμου». Από τον σχεδιασμό της κουζίνας και το design των οικιακών συσκευών οδηγηθήκαμε σε πρακτικές ανασχεδιασμού του φάσματος της ζωής των μεταπολεμικών υποκειμένων εστιάζοντας στον χώρο της κουζίνας ενός σπιτιού. Σε αυτόν τον χώρο τα οικιακά τέχνηρα, ως δρώντα υποκείμενα, αναπτύσσουν ριζωματικές σχέσεις με το περιβάλλον τους, και συνδέονται μέσω των πληροφοριακών ροών με άλλες μηχανές και με τα υποκείμενα. Σε αυτή την πορεία βασικός μας άξονας ήταν η θεωρία του Tarde επαναπροσδιορισμένη από τους Gilles Deleuze και Felix Guattari, σύμφωνα με την οποία οι μεγάλες κοινωνικές αναπαραστάσεις συνεχονται από μια επιδημιολογική διάχυση των επιθυμιών και των πεποιθήσεων, η οποία συσκοτίζει τη διάκριση μεταξύ του κοινωνικού και του ατομικού (Sampson 2012: 23).

Χαρακτηρίζουμε το μεταπολεμικό εγχείρημα της διάχυσης των αμερικανικών τεχνοπολιτισμικών προϊόντων, μέσα από το σχέδιο Μάρσαλ, ως μια διαδικασία ριζωματική. Ιχνηλατήσαμε, αρχικά, τις ροές των οικιακών τέχνηρων που σαν θραύσματα διασκορπίζονται στον χώρο της Ευρώπης. Ακολουθήσαμε τις γραμμές που χαράζουν οι απεδαφικοποιημένες μηχανές, τις διασπορικές τους τάσεις και συγχρόνως τις ροές των υποκειμένων που διαγράφουν κύκλους σύγκλισης γύρω από οικιακά τέχνηρα/νέες μηχανές. Κύκλους σύγκλισης γύρω από τον αναδυόμενο τρόπο ζωής (American way of life), που υπαγόταν στη ρητορική της ελευθερίας και της ασφάλειας μέσω της αφθονίας και της ευμάρειας. Οι συναντήσεις με αντιθετικές ροές δεν αποτελούσαν ανασταλτικό παράγοντα στην προοδευτική εξέλιξη αυτής της πολλαπλότητας. Οι αντιστάσεις οδηγούσαν περισσότερο προς μια δημιουργική συμπλοκή. Για παράδειγμα, ο αμερικανικός εκμοντερνισμός όταν συναντούσε τις τοπικές παραδόσεις παρήγαγε ένα μεταπολεμικό design με υβριδοποιητικά, ενίοτε, χαρακτηριστικά. Επιπλέον, το αντιαμερικανικό κλίμα σε διάφορες χώρες της Ευρώπης δεν κατάφερε να εμποδίσει την είσοδο και την πρόσληψη των αμερικανικών πολιτισμικών προϊόντων, τα οποία με τη σειρά τους συνέβαλλαν στη δημιουργία μιας ποπ κουλτούρας που προκαλούσε καθιερωμένους διπολικούς πολιτισμικούς συσχετισμούς, με τον ίδιο τρόπο που προκαλούνταν, μεταπολεμικά, καθιερωμένες κυρίαρχες πολιτικές σημασίες. Το παλιό συσσωματωνόταν στο καινούριο και δημιουργούσε μια καινούρια συναρμογή, ένα υβριδοποιητικό προϊόν. Ο Deleuze ισχυρίζεται πως οι μη συγκλίνουσες γραμμές σε μια ριζωματική διαδικασία μπορούν να δημιουργήσουν

ακόμα περισσότερες γραμμές και να δέσουν τη μία με την άλλη, δημιουργώντας μια προσωρινή συναρμογή.

Οι διαδικασίες της εδαφικοποίησης και της απεδαφικοποίησης είναι πάντα αλληλένδετες η μία με την άλλη (G. D. Guattari 2004: 11). Έτσι, το αναδυόμενο σώμα της προοδευτικής αυτής διαδικασίας των συναρμογών το χαρακτηρίζουμε ως μια πολλαπλότητα με υβριδικά χαρακτηριστικά και αναπαραγωγική δυναμική.

Επιπλέον, παρατηρήσαμε πως η συναρμογή του μεταπολεμικού ριζωματικού εγχειρήματος εξασφαλιζόταν από την επιθυμία και η επιθυμία αναπαραγόταν από το ρίζωμα μετασηματιζόμενη σε μια δευτερογενή επιθυμία κλπ. Μια διαδικασία επαναληπτικής επιτέλεσης που μας παραπέμπει στον επαναληπτικό μηχανισμό ενός open-ended συστήματος. Εξάλλου, σύμφωνα με τον Deleuze, οι μόνες συναρμογές είναι οι μηχανικές συναρμογές της επιθυμίας και οι συλλογικές συναρμογές της αναπαραστάσης (G. D. Guattari 2004: 25).

Αναφορικά με το ψυχοπολεμικό αίσθημα του φόβου, παρατηρήσαμε πως δεν αποτελούσε ανασταλτικό παράγοντα, αλλά δρούσε μάλλον επιταχυντικά προς τη διαδικασία της διαμόρφωσης της μεταπολεμικής πολλαπλότητας. Επιχειρούσε τη δημιουργία μιας ρήξης παρεμβαίνοντας ως μια ροή αντιθετική η οποία όμως, λειτουργούσε μάλλον συσπειρωτικά υποβοηθώντας την προσαρμοστική διαδικασία. Ο φόβος, όπως επισήμανε και ο Stephan, ήταν μάλλον το στοιχείο εκείνο που λειτουργούσε συνεκτικά, ενώνοντας τις ΗΠΑ με την Ευρώπη και που υποβοηθούσε την προοδευτική τεχνοπολιτισμική διάχυση των ΗΠΑ σε όλο και περισσότερες χώρες (Stephan 2006: 2). Εξάλλου, η συναρμογή μιας πολλαπλότητας εξασφαλίζεται από την αύξηση των διαστάσεων της από την αναγκαστική επέκταση των ροών της. Συνέχεται από την επιδημιολογική επέκταση της επιθυμίας και προωθείται από τον φόβο. Ωστόσο, κανένα είδος διπολικού σχηματισμού, ούτε καν με την στοιχειώδη έννοια του καλού και του κακού, δεν μπορεί να ενταχθεί σε μια τέτοια ριζωματική σχέση. Το καλό και το κακό είναι μόνο τα προϊόντα μιας ενεργούς και προσωρινής επιλογής η οποία είναι έτοιμη να ανανεωθεί (G. D. Guattari 2004: 10-11). Για αυτόν ακριβώς τον λόγο θα μπορούσαμε να ισχυριστούμε πως το διάχυτο αίσθημα του φόβου για την κομμουνιστική εξάπλωση και η αναδυόμενη επιθυμία για τον αμερικανικό τρόπο ζωής της ευμάρειας, της ασφάλειας και της ελευθερίας (έτσι όπως προβαλλόταν μέσω του σχεδίου Μάρσαλ), αποτελούσαν συνεκτικά στοιχεία μιας πολλαπλότητας, μιας ριζωματικής σχέσης στην εξελικτική μορφή της οποίας στηριζόταν το μεταπολεμικό γεωπολιτικό εγχείρημα, το οποίο θα μπορούσαμε να το προσομοιάσουμε με μια «κοινωνική μηχανή».

Κατ' επέκταση δεν μπορούμε να ισχυριστούμε ότι η Ευρώπη αμερικανοποιήθηκε μέσω των μεταπολεμικών σχεδίων ανασυγκρότησης, ούτε και μπορούμε να οδηγηθούμε στο συμπέρασμα ότι δημιουργήθηκε μια ενότητα.

Ο προοδευτικός μηχανισμός της «κοινωνικής μηχανής» δεν μπορεί να λειτουργήσει μέσα σε ένα ομοιογενές περιβάλλον, γιατί σε μία τέτοια συνθήκη αναπόφευκτα θα αναδυόταν η έννοια της εξουσίας και θα ακολουθούσε ο νόμος της διπολικής αναμέτρησης. Η ενότητα λειτουργεί σε μια διάσταση κενή, είναι overcoding. Αντίθετα, οι διαστάσεις ενός ριζωματικού σχηματισμού είναι διάχυτες σε διάφορα περιβάλλοντα ακόμα και στο υποσυνείδητο ενός υποκειμένου ή στη libido, από όπου αναδύεται η αρχέγονη μορφή της επιθυμίας, και εκφράζονται με μεταβλητές ροές. Για αυτόν ακριβώς τον λόγο και είναι αδύνατον να ξεχωρίσουμε την ανάδυση μιας μεγάλης «κοινωνικής μηχανής» από την «εγκατάσταση» μικρών μηχανών και μηχανισμών που βρίσκονται στην εξελικτική διαδικασία ενός μετασχηματισμού. Που βρίσκονται σε ένα στάδιο πριν από αυτό της παγίωσης μιας ταυτότητας (of becoming) (G. D. Guattari 2004:9-10).

Με βάση αυτήν τη θεώρηση επιχειρήσαμε να ανιχνεύσουμε τις συνεκτικές δομές του μηχανισμού της ανασυγκρότησης της Ευρώπης μεταπολεμικά (με άξονα τη διάχυση του οικο-κεντρικού μοντέλου), εστιάζοντας στο εσωτερικό του οίκου και πιο συγκεκριμένα στον εσωτερικό χώρο της κουζίνας. Εκεί όπου διαμορφώνονται επιτελεστικά πλαίσια γύρω από τις ροές της πληροφορίας που αναδύονται από τις οικιακές συσκευές. Επισημάναμε πως η καθημερινή ζωή οργανώνεται και προγραμματίζεται μέσα από τη διάδραση με τις μηχανές ενώ διαμορφώνονται πεδία αναπαράστασης και δράσης. Αυτό που συνδέει το υποκείμενο και τη μηχανή είναι η σωματική επιτέλεση μέσω του affect, το οποίο επιχειρήσαμε να το προσδιορίσουμε ως ένα είδος «πυκνότητας» που διαμορφώνει τους δυνητικά πραγματοποιημένους τύπους ζωής. Τα υποκείμενα εισέρχονται σε αυτά τα πλαίσια με κινήσεις σχεδόν ασυνείδητες, για να βιώσουν τις εμπειρίες που τους υπόσχονται τα νέα οικιακά τέχνηρα. Ο Λόγος που αναδύεται γύρω από αυτήν την αλληλεπίδραση με τη μηχανή στηρίζεται σε μια γλώσσα που επικαλείται συναισθήματα και αισθήσεις (νιώσε, μύρισε, άκου...). Ο Deleuze αποδίδει με πολύ παραστατικό τρόπο τη δυναμική του συναισθήματος (I feel...) επισημαίνοντας πως δεν έχει να κάνει με την αναπαράσταση, δεν πρόκειται δηλαδή τόσο για μια «εικόνα» παγιωμένη, όσο για τη διαδικασία του να μεταμορφωθεί κάποιος σε αυτό που η εικόνα αναπαριστά (G. D. Guattari 2004: 35).

Έτσι, αυτές οι affective ροές που σχηματίζουν οι κινήσεις των υποκειμένων στον χώρο της κουζίνας, είναι ροές απεδαφικοποιημένες (εντάσεις –intensities – τις χαρακτηρίζει ο Deleuze) που συντείνουν στο σχηματισμό μιας πολλαπλότητας (στους τύπους ζωής, δηλαδή, που αλληλοσυνδέονται διαδοχικά μεταξύ τους με άξονα τα τέχνηρα).

Επιπλέον, ένα βασικό θέμα που προκύπτει είναι η σχέση της πληροφορίας με την κυβερνητική (cybernetics). Όπως παρατηρήσαμε στα διαφημιστικά μηνύματα, από τις οικιακές συσκευές αναδύονται ροές πληροφορίας που τείνουν να διαμορφώνουν τάσεις και τύπους ζωής, ασκώντας τη δυναμική τους στην

αίσθηση των μικρολεπτομερειών της καθημερινότητας. Το ζητούμενο είναι ο έλεγχος των αναπαραστάσεων, των τύπων ζωής προκειμένου να προβλεφθούν οι κινήσεις των υποκειμένων.

Ο έλεγχος αυτός εξασφαλίζεται μέσω του μηχανισμού της ανατροφοδότησης (feedback control), ο οποίος αρχικά είχε εφαρμοστεί σε στρατιωτικές μηχανές. Ένας μηχανισμός, όμως, ο οποίος δεν στηρίζεται αποκλειστικά και μόνο στο μπιχεβιοριστικό μοντέλο, αλλά διευρύνεται για να συμπεριλάβει εμπειρίες, δράσεις και συναισθήματα που διαμοιράζονται, σωματικές πρακτικές που στηρίζονται σε μια συλλογική δυναμική. Οι τύποι ζωής που προβάλλονται από τις διαφημίσεις δημιουργούν τις affective ροές στις οποίες εισέρχονται τα υποκείμενα, γνωρίζοντας από πριν τα συναισθήματα που πρόκειται να βιώσουν. Πρόκειται κατά κάποιον τρόπο για ένα είδος «οικονομίας» (economies of affect) η οποία εμπεριέχει μία τροπικότητα παραγωγής συλλογικών δράσεων και ένα πλαίσιο υποκειμενικοποίησης όσων εμπλέκονται στα παραγόμενα επιτελεστικά πλαίσια ⁴²(Analiése Richard 2009: 12).

Για ένα είδος «οικονομίας» που προέρχεται από την αλληλεπιδραστική σχέση του υποκειμένου με τις «επιθυμητικές μηχανές», οι οποίες μετασχηματίζουν τις πρωτογενείς επιθυμίες του ανθρώπου (για φαγητό, για ένδυση, για σεξουαλική επαφή κλπ) και τις επενδύουν στο κοινωνικό πεδίο, κάνοντας τες μια συλλογική φαντασίωση (G. D. Guattari 1977: 39). Έτσι, οι μηχανές, η επιθυμία και οι συλλογικές κοινωνικές εκφράσεις συνιστούν μια συναρμογή. Μια συναρμογή που δρα πάνω σε affective ροές που τείνουν να διαμορφώσουν κοινωνικά πλαίσια και κυρίαρχες σημασίες. Μια συναρμογή που επενδύει στις δυναμικές επιτελέσεις και στην παραγωγή της σημασίας. Επενδύει στην κυκλοφορία της πληροφορίας που αναδύεται από τις μηχανές. Γι' αυτό και δεν υπάρχει πλέον διάκριση ανάμεσα στο πεδίο της πραγματικότητας (κόσμος), στο πεδίο της αναπαράστασης (διαφημίσεις) και στο πεδίο της υποκειμενικότητας (G. D. Guattari 2004: 25). Όλα είναι μία πολλαπλότητα. Ό,τι είναι έξω από αυτήν την πολλαπλότητα δεν έχει αναπαράσταση/εικόνα, δεν έχει σημασία, δεν έχει υποκειμενικότητα.

Ο εσωτερικός κόσμος όπως επισήμανε και ο Bateson, γίνεται μια μεταφορά για τον εξωτερικό κόσμο, με τον ίδιο τρόπο που ο κόσμος της κουζίνας ανάγεται σε ευρύτερες συλλογικές κοινωνικές αναπαραστάσεις και εκφράσεις.

Οι νέες θεωρίες της πληροφορίας που αναδύονται μεταπολεμικά και η έννοια του προγραμματισμού, μας επιτρέπει να συσχετίσουμε τα αναδύόμενα τεχνοποπία με τους μηχανισμούς της ηλεκτρονικής επανάστασης (computer

⁴² Σύμφωνα με τους Analiése Richard και Daromir Rudnycky, το affect ενεργεί πάνω στις δράσεις του εαυτού και των άλλων και έτσι συνδέεται με συγκεκριμένες ενσώματες πρακτικές. Για παράδειγμα το να μπορεί κάποιος να κλάψει κατά τη διάρκεια μιας θρησκευτικής τελετής είναι μια ενέργεια που πηγάζει από τον υποκειμενικό μετασχηματισμό του ή η δυναμική του affect μπορεί να προετοιμάσει σταδιακά τους εργατές για την ιδιωτικοποίηση μιας κρατικής εταιρίας (Analiése Richard 2009: 12).

revolution) των 50ς, οι οποίοι εφαρμόστηκαν πρωτίστως στο στρατιωτικό πεδίο. Ο τρόπος με τον οποίο ο υπολογιστής μιας στρατιωτικής μηχανής ελέγχει το πεδίο και προβλέπει τις κινήσεις του στόχου του, μας παραπέμπει στον τρόπο με τον οποίο μια οικιακή συσκευή προγραμματίζει και συντονίζει τις κινήσεις των υποκειμένων. Ο Λόγος που αναδύεται μέσα στα επιτελεστικά πλαίσια του οίκου (η έμφαση στη ρητορική της ασφάλειας, της υλικής ευημερίας και της ελευθερίας) από τη μια απηχεί τις ευρύτερες γεωπολιτικές στρατηγικές της μεταπολεμικής περιόδου και από την άλλη παραπέμπει σε μεταφορικούς συσχετισμούς της ανθρώπινης συμπεριφοράς με τον τρόπο λειτουργίας μιας δυαδικής μηχανής.

Η αναδυόμενη ποπ κουλτούρα της ψυχροπολεμικής περιόδου μπορεί και συλλαμβάνει την εσωτερική σύνδεση ανάμεσα στο λογοθετικό πλαίσιο ενός «κλειστού κόσμου», (όπως αυτός της κουζίνας ενός σπιτιού, αλλά φυσικά η έννοια του “closed world” αφορά και άλλα τεχνητά περιβάλλοντα) και στην ανάδυση του cyborg, γεγονός που θα μπορούσε ενδεχομένως να μας οδηγήσει στην αναζήτηση των γενεαλογικών απαρχών της σύγχρονης ψηφιακής πραγματικότητας στην περίοδο του Ψυχρού Πολέμου. Θα μπορούσε να μας παρακινήσει σε συσχετισμούς μεταξύ των τεχνοτοπίων που διαμορφώνονται μεταπολεμικά και του κυβερνοχώρου τον οποίο θα μπορούσαμε να προσδιορίσουμε ως ένα πεδίο συνδέσεων και επικοινωνίας, ως μια virtual εναλλακτική πραγματικότητα όπου τα πάντα έχουν γίνει πληροφορία και η πληροφορία είναι το μόνο που έχει σημασία (Edward 1996: 307-308).

ΒΙΒΛΙΟΓΡΑΦΙΑ

Ελληνική Βιβλιογραφία

- Βόγλης, Π., (2004). *Η εμπειρία της φυλακής και της εξορίας*. Αθήνα: Αλεξάνδρεια
- Γιαλούρη, Ελ., (2013), *Υλικός πολιτισμός. Οι περιπέτειες των πραγμάτων στην ανθρωπολογία.*» Στο *Υλικός πολιτισμός. Η ανθρωπολογία στην χώρα των πραγμάτων*,. Αθήνα: Αλεξάνδρεια
- Μπιλάλης, Μ., (2015), *Το Παρελθόν στο Δίκτυο. Εικόνα, Τεχνολογία και Ιστορική Κουλτούρα στη Σύγχρονη Ελλάδα (1994 -2005)*. Αθήνα: Ιστορείν
- Μπραϊντόπτι, Ρ., (2014), *Νομαδικά Υποκείμενα*. Αθήνα : Νήσος
- Σφήκας, Θ., (2011), Δώδεκα λεπτά στο Πανεπιστήμιο του Χάρβαρντ, 5 Ιουνίου 1947: Εισαγωγή, Στο *Το σχέδιο Μάρσαλ. Ανασυγκρότηση και διαίρεση της Ευρώπης*, επιμέλεια: Θανάσης Σφήκας. Αθήνα: Πατάκη
- Το 22ο Συνέδριο του Κομ. Κόμματος της Σοβιετικής Ένωσης. Απολογισμός της κεντρικής Επιτροπής του Κ.Κ.Σ.Ε. στο 22ο Συνέδριο του Κομμουνιστικού Κόμματος της Σοβιετικής Ένωσης. Εισήγηση του Πρώτου Γραμματέα της Κεντρικής Επιτροπής Ν.Σ. Χρυσόσωφ. Αθήνα : Γκαγκάριν, 1961. 94.
- Χατζηβασιλείου, Ευ., (2011), Το σχέδιο Μάρσαλ και η διαμόρφωση της μεταπολεμικής Δυτικής Ευρώπης, Στο *Το σχέδιο Μάρσαλ. Ανασυγκρότηση και διαίρεση της Ευρώπης*, επιμέλεια: Θανάσης Σφήκας. Αθήνα: Πατάκη,
- Anderson. Β., (1997), *αντασιακές Κοινότητες Στοχασμοί για τις Α παρχές και τη διάδοση του εθνικισμού*. Αθήνα : Νεφέλη
- Foucault, Μ. (2011), *Επιτήρηση και Τιμωρία. Η Γέννηση της φυλακής*. Αθήνα: Πλέθρον

Guattari, A., Gilles D. & Felix. A. (1977), *Καπιταλισμός και Σχιζοφρένεια*. Αθήνα: Ράππα, 1977.

Ξενόγλωσση Βιβλιογραφία

Alfred D. & Chandler, Jr. (1992), *The Emergence of Managerial Capitalism*. Στο Mark Granovetter & Richard Swedberg, the *Sociology of Economic Life*, Colorado and Oxford: Westview Press

Appadurai, A., (1986), *the social life of things*. Cambridge: Cambridge University Press

Belgrad, D., (1998), *the Culture of Spontaneity. Improvisation and the Arts in Postwar America*. Chicago: The University of Chicago Press

Belgrad, D., (2008), the 1950s and 1960s. » Στο Karen Halttunen, *a Companion to American Cultural History*, New Jersey: Wilsey Blackwell Publishing

Bix, A.S., (2002), Equipped for life: Gendered Technical Training and Consumerism in Home Economics, 1920-1980. *Technology and Culture*, 43 (4 October 2002: pp. 728-754.

Boellstorff, T. Nardi, B., Pearce, C. & Taylor. T.L, (2012), *Ethnography and Virtual Worlds. A Handbook of Method*. Princeton and Oxford: Princeton University Press,

Braidotti, R., (2002), *Metamorphoses*. Cambridge: Policy Press

Burchell, G., Gordon, C. & Miller. M., (1991), *The Foucault effect. Studies in governmentality*. Chicago: The University of Chicago Press

Castillo, Gr., (2010), *Cold War on the Home Front*. Minnesota: University of Minnesota Press

- Colomina, B., Brennan, A. & Kim. J., (2004), *Cold War Hot Houses. Inventing Postwar Culture, from Cockpit to Playboy*. New York: Princeton Architectural Press
- Clough, P. T., (2008), the Affective Turn. Political Economy, Biomedicine and Bodies. *Theory, Culture & Society*, 25 (1), 1-22.
- Day, R.E., (2008) *the Modern Invention of Information: Discourse, History, and Power*. Carbondale, Southern Illinois University Press
- Dorre, K. (2011), Capitalism, *Landnahme and social time regimes: An outline*. *Time and Society*, 2011
- Edward, P.N. (1996), *the Closed World. Computers and the Politics of Discourse in Cold War America*. Cambridge, Massachusetts, USA: MIT Press.
- Golding, Cl. (1991), *the Role of World War II in the Rise of Women's Employment*. *The American Economic Review*
- Golsan, R. J. (2006), From French Anti-Americanism and Americanization to the American Enemy? *ΣΤΟ the Americanization of Europe. Culture, Diplomacy and Anti-Americanism after 1945*. New York: Berghahn Books
- Gorman. P., (1996), *Left Intellectuals and Popular Culture in Twentieth - century America*, Chapel Hill: University of North Carolina
- Green, L. (1995), *Living in a State of Fear» Fieldwork under Fire. Contemporary Studies of Violence and Survival*, Berkeley: University of California Press, 1995.
- Guattari, A., Gilles D. & Felix. A. (2004), *a Thousand Plateaus. Capitalism and Schizophrenia*. London: Continuum,
- Harrison, R. & Schofield, J, (2010), *After Modernity. Archaeological Approaches to the Contemporary Past*. Oxford: Oxford University Press
- Harvey, D. (1990), *The Condition of Post modernity. An Enquiry into the Origins of Cultural Change*. Oxford: Blackwell. Cambridge MA & Oxford UK

- Hayles, N. C. (1999), *how we became post human. Virtual bodies in cybernetics, literature and informatics*. Chicago: The University of Chicago Press
- Inness, S. A. (2001), *Of Casseroles and Canned Foods: Building the Happy Housewife in the Fifties*. Στο *Dinner Roles: American Women and culinary culture*. Iowa City: University of Iowa Press
- Kirby, K. M. (1996), *Re: Mapping Subjectivity. Cartographic vision and the limits of politics*. Στο *Body Space*, 45. London and New York: Routledge
- Kroes, R. (2006), *Imaginary Americas in Europe's Public Space*. » Στο Alexander Stephen, *the Americanization of Europe. Culture, Diplomacy and Anti - Americanism after 1945*, New York: Berghahn Books
- Lamoreaux, T. (2013). *Home is Where the Work is. Women, Direct Sales, and Technologies of Gender*. Arizona: Arizona State University
- Marcus, G. (1998). *Ethnography through Thick & Thin*. Princeton, New Jersey: Princeton University Press
- Mukerji, Ch. (2003). *Intelligent Uses of Engineering and the Legitimacy of State Power*, *Technology and Culture*, 44 (4), pp 655- 676.
- Nickles, S. (2002), *more is better: Mass Consumption, Gender and Class Identity in Postwar America*. *American Quarterly*
- Reid, S.e., (2017), *Cold War Binaries and the Culture of Consumption in the Late Soviet Home*, *Journal of Historical Research in Marketing*, 2017: 17-43.
- Richard, A. & Rudnycky. D., (2009), *Economies of Affect*, *Journal of the Royal Anthropological Institute*, pp. 57-77.
- Rose, N., (1999), *governing the soul*, London: Free Association Books

- Sampson, T. D. (2012), *Virality: Contagion Theory in the Age of Networks*. Minnesota University Press,
- Scrivano, P. (2005), Signs of Americanization in Italian Domestic Life: Italy's Postwar Conversion to Consumerism. Special Issue: 'Domestic Dreamworlds: Notions of Home in Post-1945 Europe'. *Journal of Contemporary History*, 40 (2), pp. 317-340.
- Stephan, A. (2006), Cold War Alliances and the Emergence of Transatlantic Competition. » Στο *the Americanization of Europe: Culture, Diplomacy, and Anti-Americanism after 1945*. New York and Oxford: Berghahn Books.
- Stewart, C. (2007), *Ordinary affects*. Duke University Press, 2007.
- U.S. Embassy, Moscow, Soviet Union. «The Kitchen Debate. Vice President Richard Nixon and Soviet Premier Nikita Khrushchev. » τοποθεσία Web: Teaching American History.org. 1959.
<http://teachingamericanhistory.org/library/document/the-kitchen-debate/>.
- Westbrook, D. A. (2008), *Navigators of the Contemporary. Why Ethnography Matters*. Chicago: The University of Chicago Press