



ΜΕΤΑΠΤΥΧΙΑΚΗ ΔΙΠΛΩΜΑΤΙΚΗ ΕΡΓΑΣΙΑ

Κατοικήσιμο Μόρφωμα_ II/09

**ΒΟΛΟΣ 06/2011.....ΓΑΛΑΝΟΥ ΑΝΝΥ-ΘΕΟΔΩΡΑ
ΕΠΙΒΛΕΠΩΝ ΚΑΘΗΓΗΤΗΣ.....ΖΗΣΗΣ ΚΟΤΙΩΝΗΣ
ΤΜΗΜΑ ΑΡΧΙΤΕΚΤΟΝΩΝ ΜΗΧΗΝΩΝ ΠΑΝΕΠΙΣΤΗΜΙΟ ΘΕΣΣΑΛΙΑΣ**

Δ
728.3
ΓΑΛ



**ΠΑΝΕΠΙΣΤΗΜΙΟ ΘΕΣΣΑΛΙΑΣ
ΒΙΒΛΙΟΘΗΚΗ & ΚΕΝΤΡΟ ΠΛΗΡΟΦΟΡΗΣΗΣ
ΕΙΔΙΚΗ ΣΥΛΛΟΓΗ «ΓΚΡΙΖΑ ΒΙΒΛΙΟΓΡΑΦΙΑ»**

Αριθ. Εισ.: 10204/1
Ημερ. Εισ.: 20-12-2011
Δωρεά: Συγγραφέας
Ταξιθετικός Κωδικός: Δ
728.3
ΓΑΛ

*Ήθελα να ευχαριστήσω τους
Καθηγητές μου, όπως επίσης και
όλους εκείνους που μου στάθηκαν
με υπομονή, για να φτάσει ετούτη
η εργασία εις πέρας.*

Κατοικήσιμο μόνρφωμα II/09

Σύνοψη Μεταπτυχιακής Διπλωματικής Εργασίας

Πρόθεση

Με κίνητρο μια προσωπική μου εμπειρία, παρουσιάζω την προβληματική που με απασχολεί εδώ και χρόνια θέτοντας το πρώτο ερωτήμα... **Τι είναι χώρος;** Ενώ μέσα από άλλες εμπειρίες μου, εκφράζω την πρόθεση μου να ερευνήσω την προβληματική θέτοντας τα πεδία μέσω των οποίων θα επιχειρήσω να φτάσω σε ένα ενδιαφέρον αποτέλεσμα. Η πρόθεση μου λοιπόν, είναι να εξηγήσω τι είναι ο χώρος, μόνον που σε ετούτο το ερευνητικό θα επικεντρωθώ κυρίως στο ανθρώπινο σώμα όπως θα αποκαλυφθεί αργότερα.

Παράθεση

Παρουσίαση και σύγκριση των βασικότερων αναφορών μου, σχετικά με το θέμα του χώρου. Στην προσπάθειά μου να αναλύσω την προβληματική που θέτω, εισάγω κάποιες βασικές έννοιες. **Κλίμακα, Λειτουργία, Υλικότητα** που περιέχει τις **Αισθήσεις, Αντίληψη, Χρονικότητα, Σώμα**. Τις οποίες αναλύω μέσω αναφορών σε γνωστούς επιστήμονες, φιλοσόφους, κοινωνιολόγους, φαινομενιστές, ψυχολόγους, αρχιτέκτονες, άλλους καλλιτέχνες. Ενώ περιγράφω την προσπάθειά μου να ορίσω το χώρο, καταλήγω στο ότι ίσως είναι ανέφικτο διότι κάθε ένα από τα σημεία μεμονωμένα δεν αρκούν, ενώ εγγράφονται στο σώμα μας και είναι αυτό το σώμα που διαβάζει, ορίζει, περιγράφει, αντιλαμβάνεται, είναι αφετηρία και τέρμα για ότι έχει σχέση με τον χώρο.

Υπόθεση

Αρχικά δίνω τα δεδομένα της σύνθεσης μιας κατοικίας για αυτό το σώμα όπως το εννοώ. Εν συνεχεία περιγράφω διάφορες επιμέρους μικροέρευνες. Φιλμάκια, συνεντεύξεις, πειράματα σχετικά με **τις διαστάσεις, τον χρήστη, τα ενεργήματα, την υλικότητα** μιας νέας **αποδομημένης κατοικίας**. Μέσω των ερευνών καταλήγω και αιτιολογώ τα χαρακτηριστικά της υπόθεσης.

Θέση

Μέσω παρατήρησης φαινομένων και της αποτύπωσης τους, (σε εικόνα, βίντεο, σκίτσα, πίνακες), κάνω την πρώτη πρόταση για την Υπόθεση που έθεσα προηγουμένως. Στην θέση βρίσκουμε το υπόβαθρο εκκίνησης των εργασιών της σύνθεσης. Η απάντηση που προτείνω σε ετούτο το στάδιο είναι ένας **Κατοικήσιμος Καναπές...** και στην συγκεκριμένη κατεύθυνση ξεκινάω τον σχεδιασμό.

Αντίθεση

Ενώ ο σχεδιασμός προχωρούσε, αντιλήφθηκα **δύο πολύ βασικά** σημεία που με απομάκρυναν από τις αρχές του κεφαλαίου Παράθεση. Χειρίστηκα τον **καναπέ** ως **λανθασμένο σύμβολο** και το **κατοικήσιμο** ως **κατεχοχόν εργαλείο**. Ο τίτλος και τα σχέδια που είχα ξεκινήσει έμοιαζαν λανθασμένα. Έτσι παραδέχτηκα ότι ο κατοικήσιμος καναπές δεν εξέφραζε την πρόθεση μου.

Θέσει

Θέσει όλων των παραπάνω, συμπεριλαμβανομένης της Αντίθεσης, περιγράφω την νέα μου Σύνθεση και παραθέτω τα χαρακτηριστικά της. Η πρόταση μου πλέον, μετατράπηκε σε ένα αφαιρετικό **μόρφωμα**, μια πρωτόλεια **τεχνική**, ένα κατοικήσιμο **εργαλείο**, ένα τοπίο **αποτύπωσης σωμάτων**, ένα μαγικό **χαλί** με πιθανότητα από **σπιτάκι να γίνει πλατεία**.

Σύνθεση

Περιγραφή της διαδικασίας παραγωγής του μορφώματος. Χώρισα τις περιόδους της Σύνθεσης σε τέσσερα χρωματικές φάσεις (**άσπρο, κόκκινο, μπλε, κίτρινο**), όπου περιγράφονται τα στάδια που διέσχισα (**δισδιάστατη ιδέα, λειτουργίες, τρεις διαστάσεις, τεχνική, προσαρμογή**). Ενώ επέκτεινα την τελευταία φάση σε υποπεριπτώσεις όπου αναφέρονται περαιτέρω εφαρμογές της πρότασης μου.

Εκθεση / Πάρεθ θέση

Πρόκειται για το πιο σύντομο κομμάτι του ερευνητικού. Με την πρόθεση μου να κατασκευάσω το **μόρφωμα II/09** σε κλίμακα 1/1, περιγράφω την διαδικασία κατασκευής, τα υλικά, τις διαστάσεις τους, κλπ. Με κατασκευαστικά σχέδια, φωτογραφίες, βίντεο κατά την κατασκευή κλπ. Ενώ κατά την παρουσίαση είναι η αποκαλυπτήρια στιγμή **πρόσκλησης στην εμπειρία του μορφώματος**.

Inhabitable Morphing II/09

Master Dissertation's Synopsis

Deposition

Through a personal experience as a motive, I present the assumption that preoccupies me in the last years, ... **what is space?** Across further experiences of mine I indicate a mode of exploration of the chosen fields to study, in order to attempt to concur an interesting result. My principal intentions is to account the meaning of **space**. **Although**, in this research I will focus mainly on the human body as it will be unveiled later.

Apposition

Presentation and comparison of my fundamental references, regarding space. In my attempt to analyse the Deposition that I posed earlier, a group of basic notions appeared. Such as **Scale, Function, Materiality** that further contains **senses, Perception, Temporality, Body**. This analysis is based in ideas and rules taken from famous scientifics, philosophers, sociologists, phenomenologists, psychologists, architects, and many more artists. Though my attempt to define the notion of space, occurs impossible. Because each one of the points, of the group that defines it, can't do it alone and it is a part of our body. It is the body that reads, defines, describes, perceives spaces. **Our body** is the starting point as well as the finishing line, regarding everything that is related with space.

Supposition

Initially, I announce the data that consist a synthesis of an habitation for the body, in the terms that I mean it. Supplementary I describe various related researches. With Interviews, films, experiments in relation with **dimensions, the user, the actions, the materiality of a new deconstructed habitation**. Through micro researches, I conclude and justify the hypothesis's characteristics.

Proposition

Through the observation of phenomena and their representation (in picture, video, sketches, graphs), I make the first suggestion for the hypothesis, as I mentioned it earlier. In this chapter we can find the background of the beginning of Synthesis works. The answer that I propose, at this phase is a **Habitable Coach**... this is the direction and the specific point that I began to design.

Opposition

Although my sketches were in progress, I realized **two basic points** that outlined me from the essentials of the chapter of Appositions. I was handling the *coach* as a misinterpret symbol and the *habitable* as a basic tool. My title and the plans that I had already started, tended to look incorrect. Conclusively I admitted that the Habitable Coach **did not express my intentions any more**.

Position

Accordingly the whole analysis I was now in Position to give my final proposal to the problem that I try to resolve. Consequently, my conception became an **abstractive formation, a technical essay, a habitable tool, a human landscape imprinting bodies, a magic carpet** with option to become **house or piazza** as well.

Composition

Description of the project's production process. I separated the synthesis periods, into four colour phases (**white, red, blue, yellow**). These sequences describe the stages that the concept evolved (from **bidimensional idea, into functions, three dimensions design, into technique, then adaptation**). Furthermore, I extended the last face in to subcategories as they mention further applications of my proposition.

Exposition / In Position

This is the most short part of the research essay. In my intention to build **Inhabitable Morphing II/09** in 1/1 scale, I describe the process of the construction, the materials, their dimensions etc. Construction plans, photographs, videos during the assemblage etc. will be exposed the day of the crit. Yet, Exposition / In Position will be **the invitation to experience Inhabitable Morphing II/09**.

Κατοικήσιμο μόρφωμα II/9

π ε ρ ί λ υ ψ η θ έ μ α τ ο ς

Αποδομώντας το παλιμπαιδικό σχηματικό σπιτάκι, ανοίγονται νέα πεδία ως προς την έννοια της κατοίκησης. Μετά από πολλαπλά πειράματα και επιμέρους έρευνες, βασισμένες σε συγκεκριμένες θεωρίες και διαρκείς αναφορές στην επιστήμη, την κοινωνιολογία, την φιλοσοφία και την αρχιτεκτονική, καταλήγω σε μια συγκεκριμένη θεωρία περί χώρου.

Αν επικεντρωθούμε στον άνθρωπο του Husserl, που αγκαλιάζει τον χώρο με το “σώμα” του, αν προσαρμόσουμε τον *modulor* του LeCorbusier στις σύγχρονες διατάξεις του, αν μεταφέρουμε το “χαρούμενο χώρο” με τις γωνιές του σπιτιού του Bachelard στους οργανωμένους κατασκευασμένους *τόπους* του Heidegger, χωρίς να παραβλέψουμε τα ατομικά “αλλού” που ενυπάρχουν στον χώρο όπως επέκταση της απaráμιλλης *μεταβλητότητας* του χώρου, τίθενται οι βασικές σταθερές σχεδιασμού της σύνθεσης.

Η σύνθεση που προτείνω είναι μια από τις πιθανές λύσεις στην προβληματική που θέτω. Τελικά, μετά από επεξεργασία και διάφορους πειραματισμούς, καταλήγω σε σένα “μαγικό χαλί” σε κλίμακα ένα προς ένα. Το μόνρφωμα που συνθέτω είναι ένα κατοικήσιμο εργαλείο που ευθύνεται στον άνθρωπο - “σώμα” και δεν περιμένει παρά να γίνει *customized* ξανά. Πρόκειται για μια πρωτόλεια εργονομική συσκευή που συνεχώς μεταβάλλεται και προσαρμόζεται στις εκάστοτε δραστηριότητες. Τελικά το αποδομημένο σπιτάκι μου, μοιάζει με ένα τοπίο που ακολουθεί, απευθύνεται, εξαρτάται, περιγράφει το “σώμα”.

Κατοικήσιμο μάρφωμα II/9

σύνοψη κεφαλαίων ερευνητικού

Πρόθεση

Με κίνητρο μια προσωπική μου εμπειρία, παρουσιάζω την προβληματική που με απασχολεί εδώ και χρόνια θέτοντας το πρώτο ερωτήματα... **Τι είναι χώρος;** Ενώ μέσα από άλλες εμπειρίες μου, εκφράζω την πρόθεση μου να ερευνήσω την προβληματική θέτοντας τα πεδία μέσω των οποίων θα επιχειρήσω να φτάσω σε ένα ενδιαφέρον αποτέλεσμα. Η πρόθεση μου λοιπόν, είναι να εξηγήσω τι είναι ο χώρος, μόνον που σε ετούτο το ερευνητικό θα επικεντρωθώ κυρίως στο ανθρώπινο σώμα όπως θα αποκαλυφθεί αργότερα.

Παράθεση

Παρουσίαση και σύγκριση των βασικότερων αναφορών μου, σχετικά με το θέμα του χώρου. Στην προσπάθειά μου να αναλύσω την προβληματική που θέτω, εισάγω κάποιες βασικές έννοιες. **Κλίμακα, Λειτουργία, Υλικότητα** που περιέχει τις **Αισθήσεις, Αντίληψη, Χρονικότητα, Σώμα**. Τις οποίες αναλύω μέσω αναφορών σε γνωστούς επιστήμονες, φιλοσόφους, κοινωνιολόγους, φαινομενιστές, ψυχολόγους, αρχιτέκτονες, άλλους καλλιτέχνες. Ενώ περιγράφω την προσπάθειά μου να ορίσω το χώρο, καταλήγω στο ότι ίσως είναι ανέφικτο διότι κάθε ένα από τα σημεία μεμονωμένα δεν αρκούν, ενώ εγγράφονται στο σώμα μας και είναι αυτό το σώμα που διαβάζει, ορίζει, περιγράφει, αντιλαμβάνεται, είναι αφετηρία και τέρμα για ότι έχει σχέση με τον χώρο.

Υπόθεση

Αρχικά δίνω τα δεδομένα της σύνθεσης μιας κατοικίας για αυτό το σώμα όπως το εννοώ. Εν συνεχεία περιγράφω διάφορες επιμέρους μικροέρευνες. Φιλμάκια, συνεντεύξεις, πειράματα σχετικά με τις **διαστάσεις, τον χρήστη, τα ενεργήματα, την υλικότητα** μιας νέας **αποδομημένης κατοικίας**. Μέσω των ερευνών καταλήγω και αιτιολογώ τα χαρακτηριστικά της υπόθεσης.

Θέση

Μέσω παρατήρησης φαινομένων και της αποτύπωσης τους, (σε εικόνα, βίντεο, σκίτσα, πίνακες), κάνω την πρώτη πρόταση για την Υπόθεση που έθεσα προηγουμένως. Στην θέση βρίσκουμε το υπόβαθρο εκκίνησης των εργασιών της σύνθεσης. Η απάντηση που προτείνω σε ετούτο το στάδιο είναι ένας **Κατοικήσιμος Καναπές...** και στην συγκεκριμένη κατεύθυνση ξεκινάω τον σχεδιασμό.

Αντίθεση

Ενώ ο σχεδιασμός προχωρούσε, αντιλήφθηκα **δύο πολύ βασικά** σημεία που με απομάκρυναν από τις αρχές του κεφαλαίου Παράθεση. Χειρίστηκα τον **καναπέ** ως **λανθασμένο σύμβολο** και το **κατοικήσιμο** ως κατεξοχήν εργαλείο. Ο τίτλος και τα σχέδια που είχα ξεκινήσει έμοιαζαν λανθασμένα. Έτσι παραδέχτηκα ότι ο κατοικήσιμος καναπές δεν εξέφραζε την πρόθεση μου.

Θέσει

Θέσει όλων των παραπάνω, συμπεριλαμβανομένης της Αντίθεσης, περιγράφω την νέα μου Σύνθεση και παραθέτω τα χαρακτηριστικά της. Η πρόταση μου πλέον, μετατράπηκε σε ένα αφαιρετικό **μάρφωμα**, μια πρωτόλεια **τεχνική**, ένα κατοικήσιμο **εργαλείο**, ένα τοπίο **αποτύπωσης σωμάτων**, ένα μαγικό **χαλί** με πιθανότητα από **σπιτάκι να γίνει πλατεία**.

Σύνθεση

Περιγραφή της διαδικασίας παραγωγής του μορφώματος. Χώρισα τις περιόδους της Σύνθεσης, σε τέσσερα χρωματικές φάσεις (**άσπρο, κόκκινο, μπλε, κίτρινο**), όπου περιγράφονται τα στάδια που διέσχισα (**δισδιάστατη ιδέα, λειτουργίες, τρεις διαστάσεις, τεχνική, προσαρμογή**). Ενώ επέκτεινα την τελευταία φάση σε υποπεριπτώσεις όπου αναφέρονται περαιτέρω εφαρμογές της πρότασης μου.

Έκθεση / Πάρτε θέση

Πρόκειται για το πιο σύντομο κομμάτι του ερευνητικού. Με την πρόθεση μου να κατασκευάσω το **μάρφωμα II/09** σε κλίμακα 1/1, περιγράφω την διαδικασία κατασκευής, τα υλικά, τις διαστάσεις τους, κλπ. Με κατασκευαστικά σχέδια, φωτογραφίες, βίντεο κατά την κατασκευή κλπ. Ενώ κατά την παρουσίαση είναι η αποκαλυπτήρια στιγμή **πρόσκλησης στην εμπειρία του μορφώματος**.

Π Ρ Ο Θ Ε Σ Η

“Συγχαρητήρια καταφέρατε να δημιουργήσετε «πραγματικούς χώρους»...” ήταν η κατακλείδα φράση στην πρώτη κρίση διπλωματικής αρχιτεκτονικής που παραβρέθηκα, στην αρχή των σπουδών μου. Τα χρόνια πέρασαν και πάνω σε αυτή τη συγχαρητήρια πρόταση, χτίστηκε μια τεράστια προβληματική που με απασχολεί και ερευνώ από τότε.

Από τη στιγμή που γεννιόμαστε αντιλαμβανόμαστε χώρους. Πολύ γρήγορα τους αξιολογούμε, τους οικειοποιούμε και συχνά τους προσαρμόζουμε. Τα έντεκα, τελευταία χρόνια της ζωής μου παράγω χώρους. Με διαφορετικούς τρόπους, για άλλους λογούς, σε ετερόκλητους τόπους, για διαφορετικούς χρήστες. Στην αρχή τους φανταζόμουν, έπειτα τους αναπαρέστησα, προσπάθησα να τους επικοινωνήσω και πλέον μαθαίνω να τους πραγματοποιώ.

Το ερώτημα όμως παραμένει το ίδιο. Τι θα πει πραγματικός χώρος? Πιο συγκεκριμένα, Τι σημαίνει χώρος? Τι εννοούσε εκείνος ο καθηγητής? Αναφερόταν στην ικανότητα κάποιου να συλλάβει έναν χώρο? Στην άριστη προβολή, επικοινωνία και αναπαράσταση ενός χώρου? Στην ικανότητα του δημιουργού να σχεδιάσει έναν χώρο λειτουργικό για τον χρήστη? Ή ήταν όλα θέμα ατομικής του αντίληψης;

Από τη συγγραφή του δικού μου ερευνητικού διπλωματικής, τέσσερα χρόνια πριν, όπου αφετηρία ήταν το συγκεκριμένο επερώτημα, συνεχίζω να το ερευνώ. Η προβληματική μου παραμένει η ίδια, εντούτοις με τις νέες εμπειρίες που αποκομίζω στην καθημερινή τριβή μου με το επάγγελμα και τις γνώσεις που απέκτησα χάρη στο συγκεκριμένο μεταπτυχιακό, νέοι διάλογοι και δρόμοι επίλυσης ανοίχτηκαν. Γυρνώντας στην Ελλάδα συνειδητοποίησα πως πλέον πέρα του “πράττειν”, του “κατοικείν” και του “σκέπτεται” ασκώ και το “κτίζειν”... χώρο. Μια πραγματικότητα που με ωθεί ακόμη πιο δυνατά στο να προσπαθήσω να καταλάβω **τι θα πει χώρος**. Πόσο σημαντική είναι η ανάγνωση του, τόσο από τους επαγγελματίες γραφειοκράτες που τον ελέγχουν, όσο από τους επιμέρους τεχνίτες που εργάζονται και το υλοποιούν, αλλά και από τους χρήστες στους οποίους απευθύνεται.

Έτσι, με την ευκαιρία ετούτου του ερευνητικού και κάτω από μια άλλη οπτική γωνία, ερευνώ την προβληματική μου περί χώρου. Διαφορετικοί άνθρωποι αντιλαμβανόμαστε διαφορετικά το ίδιο περιβάλλον, αφού έχει σχέση με τις προσλαμβάνουσες, την κουλτούρα και τις εμπειρίες του καθενός. Ενώ η φυσική γεωμετρία ενός σώματος επεκτείνεται και συρρικνώνεται χάρη των αισθήσεων και της ατομικής αντίληψης του καθενός. Μεγεθύνοντας αυτή τη φορά το θέμα της αντίληψης του χώρου και της σημαντικότητας του σώματος *-όπως θα το εξηγήσω αργότερα-* μέσα σ αυτόν, προσπαθώ να καταλάβω αν και κατά πόσο η ατομική διαφορετικότητα αντίληψης επηρεάζει τον χώρο, τα τρία στάδια παραγωγής του, την κατοικία και την κατοίκηση. Θεωρώντας λοιπόν πως ένας χώρος δεν είναι μόνον το άθροισμα συντεταγμένων και τετραγωνικών μέτρων.

Θεωρώντας πως απέχει κατά πολύ από τα γραφειοκρατικά δεδομένα και την εγκριτική σφραγίδα μιας πολεοδομικής υπηρεσίας.

Θεωρώντας πως ο χώρος έχει σχέση με τον άνθρωπο, την αντίληψη, τις προσλαμβάνουσες και την κουλτούρα του καθενός.

Θεωρώντας πως ένας χώρος εμπεριέχει τόπο, χρονικότητα, τρόπο ζωής, δράσεις. Όντας μια άμεση σύνδεση του ανθρώπου με τις ανάγκες ζωής του, συμπεριλαμβανομένης της μεταβλητότητας βάση της χρονικότητας, των συναισθηματικών και των σωματικών ανθρώπινων μεταβολών.

Η πρόθεση μου είναι βασισμένη στις διάφορες επιρροές που έχω δεχθεί κατά την επανεξέταση της έννοιας **χώρος**, συγκεντρώνοντας τη στο **σώμα** και την **ατομικότητα**. Ενώ επικεντρώνομαι στο παλιμπαιδιστικό σχηματικό σπιτάκι, το αποδομώ. Επαναπροσδιορίζοντας **την κατοικία, αυτό του σώματος**. Η έστω να καταφέρω να εφεύρω ένα εργαλείο πρωτόλειας μορφής που να ανταποκρίνεται στα παραπάνω. Έτσι θα προσπαθήσω να συνθέσω ένα κατοικήσιμο μόρφωμα το οποίο θα φιλοδοξήσει να φιλοξενήσει το **σώμα** *-όπως θα το εξηγήσω αργότερα-* και να γίνει το **σπιτάκι** του.

ΠΑΡΑΘΕΣΗ₁

Εφόσον όμως μιλάμε για χώρο θα έπρεπε πρωτίστως, να θυμηθούμε πως ο χώρος διευρύνθηκε χάρη στο Γαλιλαίο². Πήρε τρεις διαστάσεις, έγινε απέραντος και απόλυτα ανοιχτός. Έτσι αναιρέθηκε εντελώς η μεσαιωνική αντίληψη “περί χώρου”. Ο τόπος πλέον ήταν ένα σημείο και το εύρος της κίνησης του. Ενώ η ακινησία ενός πράγματος η απεριόριστη επιβράδυνση της κίνησης του. Κατά συνέπεια, τη φυσική θέση υποκατέστησε η ευρύτητα (etendue). Εν συνεχεία, η θέση στο χώρο (emplacement) αντικατέστησε την ευρύτητα, η οποία με τη σειρά της υποκατέστησε τη φυσική θέση. Η θέση στο χώρο κατά τον 20ο αιώνα προσδιορίζεται από τις σχέσεις γειτονίας μεταξύ σημείων ή στοιχείων. Τυπικά, μπορούμε να τις περιγράψουμε ως σειρές, άξονες, κιγκλίδες. Ως χώρος γενικά στη φυσική ονομάζεται το περιβάλλον που είναι άρρηκτα συνδεδεμένο στην ιδέα της απόστασης σε τρεις διαστάσεις.

Ο χώρος, όπως τον αντιλαμβανόμαστε, έχει τρεις διαστάσεις που συμβολίζονται με τρεις άξονες κάθετους μεταξύ τους. Κάθε στερεό σώμα έχει συγκεκριμένο μήκος, πλάτος και ύψος και μπορεί να κινηθεί και προς τις έξι κατευθύνσεις (δηλαδή εμπρός, πίσω, δεξιά, αριστερά, πάνω ή κάτω), προκειμένου να φθάσει σε κάποιο άλλο σημείο του χώρου.

Επειδή όμως τα πάντα κινούνται όχι μόνο στο χώρο, αλλά και στον χρόνο, ο χρόνος θεωρείται τέταρτη διάσταση του χώρου.

Έτσι οι τέσσερις πλέον διαστάσεις λέγονται χωροχρόνος ή χωροχρονικό συνεχές.

Γενικά, όλα τα φυσικά φαινόμενα συμβαίνουν και εξελίσσονται στο χώρο και στο χρόνο. Άνθρωποι, ζώα, φυτά, καθώς και κάθε λογής αντικείμενα κινούνται στο χώρο, αλλάζοντας κάθε φορά θέση. Αλλά και τα υλικά σώματα κινούνται παράλληλα μέσα στο χρόνο, καθώς η μια στιγμή διαδέχεται την άλλη.

Το ταξίδι σχετικά με την αποσαφήνιση του χώρου είναι μεγάλο. Από τα θεωρήματά του Isaac Newton³ για τον απόλυτο χώρο, στον Gottfried Leibniz⁴, που αποδεικνύει το σχετικό χώρο. Από την συμβατική γεωμετρία του χώρου του Henri Poincaré⁵ ως τον χώρο του Hermann Minkowski⁶. Από τα συγγράμματα του Henri Bergson⁷ ως τις αντιθέσεις του Bertrand Russell⁸. Ενώ σημαντικός σταθμός όλων, από την εποχή εμφάνισης της θεωρίας της σχετικότητας ήταν ο Albert Einstein⁹. Οι βασικοί επιβάτες ταξιδιού αυτού ήταν σχεδόν πάντοτε: η **ύλη**, ένα η παραπάνω **σώματα**, η **κίνηση**, ο **χρόνος**, η **αντίληψη** και οι κάθετοι άξονες. Ενώ όπως είδαμε παραπάνω σταθμοί του ήταν η επιστήμη, η φυσική, τα μαθηματικά και η φιλοσοφία.

Wiki/ Definition

ΜΕ ΤΗΝ ΕΝΝΟΙΑ ΧΩΡΟΣ ΝΟΕΙΤΑΙ ΑΥΤΟ ΣΤΟ ΟΠΟΙΟ ΕΚΤΥΛΙΣΣΕΤΑΙ Η ΠΡΑΓΜΑΤΙΚΟ-ΤΗΤΑ Η ΕΝΑ ΦΑΙΝΟΜΕΝΟ

1_.... Στη διαλεκτική του Γκέοργκ Βίλχελμ Φρήντριχ Χέγκελ (Georg Wilhelm Friedrich Hegel, 27 Αυγούστου 1770 - 13 Νοεμβρίου 1831). Ο Γερμανός φιλόσοφος ιδεαλιστής, υποστηρίζει πως υπάρχουν τρία στάδια. Η θέση, η αντίθεση και η σύνθεση. Εδώ προσθέτω και κάποια ακόμα στάδια, ούτως ώστε να φθάσω σε ένα ενδιαφέρον αποτέλεσμα.

2_ **Γαλιλαίος**. (Galileo Galilei, 15 Φεβρουαρίου 1564 – 8 Ιανουαρίου 1642). Ιταλός αστρονόμος, φιλόσοφος και φυσικός. Απέδειξε ότι η γη γυρίζει γύρω από τον ήλιο και τον εαυτό της.

3_ **Isaac Newton**. (Σερ Άιζακ Νιούτον, 4 Ιανουαρίου 1643 – 31 Μαρτίου 1727). Άγγλος Φυσικός, Μαθηματικός, Αστρονόμος, Φιλόσοφος, Αλχημιστής και Θεολόγος. Θεωρείται πατέρας της Κλασικής Φυσικής.

4_ **Gottfried Leibniz**. (Γκότφριντ Βίλχελμ Λάιμπνιτς, 1 Ιουλίου 1646 - 14 Νοεμβρίου 1716) Γερμανός φιλόσοφος και επιστήμονας, μαθηματικός, διπλωμάτης, φυσικός, ιστορικός, βιβλιοθηκονόμος και διδάκτορας των λαϊκών και εκκλησιαστικών Νομικών. Το έργο του επηρέασε πολύ τους Kant, Russel, Deleuze

5_ **Henri Poincaré**. (Ζυλ Ανρί Πουανκαρέ, 29 Απριλίου του 1854 - 17 Ιουλίου του 1912). Κορυφαίος Γάλλος μαθηματικός και θεωρητικός φυσικός και φιλόσοφος της επιστήμης. Συχνά περιγράφεται ως πολυμαθής, και στον κόσμο των μαθηματικών είναι γνωστός ως ο «Τελευταίος Πανεπιστήμιονας».

6_ **Hermann Minkowski**. (Χέρμαν Μινκόφσκι, 22 Ιουνίου 1864 – 12 Ιανουαρίου 1909). Γερμανός μαθηματικός.

Δημιούργησε την γεωμετρία των αριθμών, την ανέπτυξε και την εφάρμοσε στην φυσική, και την θεωρία της αντίδρασης.

7_ **Henri Bergson**. (Ανρί-Λουίς Μπεργκσόν, 18 Οκτωβρίου 1859 - 4 Ιανουαρίου 1941). Γάλλος φιλόσοφος. Θίγει θέματα που σχετίζονται με το χρόνο και την ταυτότητα, την ελεύθερη θέληση, την αντίληψη, την αλλαγή, τη μνήμη, τη συνείδηση, τη γλώσσα, και τα όρια της λογικής. Το 1927 τιμήθηκε με το Βραβείο Νόμπελ Λογοτεχνίας.

8_ **Bertrand Russell**. (Μπέρτραντ Άρθουρ Γουίλιαμ Ράσελ, 18 Μαΐου 1872 – 2 Φεβρουαρίου 1970). Βρετανός φιλόσοφος, μαθηματικός και ειρηνιστής.

9_ **Albert Einstein**. (Άλμπερτ Αϊνστάιν, 14 Μαρτίου 1879 - 18 Απριλίου 1955). Φυσικός γερμανοεβραϊκής καταγωγής, βραβευμένος με το Νόμπελ Φυσικής.

Κατά τα τέλη του δεκάτου ενάτου αιώνα, από μια άλλη οπτική γωνία, ο Γερμανός φιλόσοφος Martin Heidegger¹⁰ αποσαφηνίζει την έννοια του χώρου και του τόπου. Μέσα από το βλέμμα του, κατοίκηση είναι η αρμονία μας με έναν χώρο και η εγκατάσταση, ενρίζωση μας σε έναν τόπο. Μιλάει για την σχέση του ανθρώπου με το χώρο ενώ αναφέρει τον νοερό σχηματισμό ενός τόπου όντας σε έναν άλλον, με το παράδειγμα της γέφυρας της Χαϊδελβέργης. Ο Γερμανός φιλόσοφος, αναδεικνύει μέσα από την προβληματική του, τη διαφορά του χώρου με τον τόπο. Πράγματι, ένα μέρος είναι απροσδιόριστο μέσα στο γεωμετρικό άπειρο του χώρου. Έτσι λοιπόν, ο τόπος είναι ένα πράγμα παραγόμενο, κατασκευασμένο από τον άνθρωπο/γνωστή του τετραμελούς -δηλαδή *σεβόμενος τη γη, υποδεχόμενος τον ουρανό, προσδοκώντας τους θεούς, οδηγώντας τους θνητούς-*. Ένας χώρος μπορεί να διαιρεθεί, να οργανωθεί, να προσδιοριστεί από τη στιγμή που είναι ταξινομημένος σε τόπους. Οπότε η κατασκευή χώρων επιτρέπει την ίδρυση και την συγκέντρωση τόπων. Ο χώρος είναι ένας οργανωμένος τόπος από τον άνθρωπο που εξασφαλίζει στον τελευταίο μια αντίληψη, μια σταθερότητα, μια ασφάλεια δίνοντας στον φθαρτό τόπο την αθανασία. Πέραν της επιστημονικής και φιλοσοφικής αποσαφήνισης της έννοιας του χώρου, ο αρχιτέκτονας, ο άνθρωπος εκείνος που οργανώνει χώρους και δημιουργεί τόπους, διερωτόταν και θα διερωτάται πάντοτε πάνω σ αυτό το θέμα. Διότι φέρει την ευθύνη αυτού που οι άλλοι και ο ίδιος κατοικούν. Από τα συγγράμματα του Βιτρούβιου¹¹, ο αρχιτεκτονικός κόσμος είδε τις τρεις βασικές αρχές παραγωγής χώρου να αλλάζουν και να εξελίσσονται ως το άριστο καθρέφτισμα των ανησυχιών και των προτεραιοτήτων της κάθε εποχής.

Virtute	Utilitas	Firmitas	Venustas
XVe s.	Necessitas	Commoditas	Voluptas
XVIIe s.	Commodité	Solidité	Agrément
XVIIIe s.	Distribution	Construction	Décoration
XIX-XXe s.	Harmonie	La logique	Le sentiment
XXe s.	Fonction	Structure	Forme
XX-XXIe s.	Perception (corps vécu, phénomène)	Production (technique, construction)	Représentation (discours esthétiques et scénographiques, modèles)

- Beauté (Venustas) ομορφιά αισθητική
- Solidité (Firmitas) στερεότητα
- Utilité (Utilitas) χρησιμότητα

M. HEIDEGGER	BAUEN	WOHNEN	DENKEN
--------------	-------	--------	--------

ΛΕΞΙΚΟ

Utilitas.....	ΧΡΗΣΙΜΟΤΗΤΑ	Harmonie.....	ΑΡΜΟΝΙΑ
Firmitas.....	ΣΤΕΡΕΟΤΗΤΑ	Logique.....	ΛΟΓΙΚΗ
Venustas.....	ΑΙΣΘΗΤΙΚΗ	Sentiment.....	ΑΙΣΘΗΜΑ
Necessitas.....	ΑΝΑΓΚΑΙΟΤΗΤΑ	Fonction.....	ΛΕΙΤΟΥΡΓΙΑ
Commoditas.....	ΕΞΥΠΗΡΕΤΗΣΗ	Structure.....	ΚΑΤΑΣΚΕΥΗ
Voluptas.....	ΑΙΣΘΗΤΙΚΗ	Forme.....	ΦΟΡΜΑ
Commodite.....	ΕΥΚΟΛΙΑ	Perseption.....	ΑΝΤΙΛΥΨΗ
Solidite.....	ΔΥΝΑΜΗ	Production.....	ΠΑΡΑΓΟΓΗ
Agreement.....	ΑΠΟΛΑΥΣΗ	Representation.....	ΑΝΑΠΑΡΑΣΤΑΣΗ
Distribution.....	ΔΙΑΝΟΜΗ	Construction.....	ΚΑΤΑΣΚΕΥΗ
Decoration.....	ΔΙΑΚΟΣΜΗΣΗ	Bauen.....	ΚΤΙΖΕΙΝ
Denken.....	ΣΚΕΠΤΕΣΘΑΙ	Wohnen.....	ΚΑΤΟΙΚΕΙΝ

Βλέποντας συγκεντρωμένα τα ετερόχρονα τρίπτυχα, που χαρακτήρισαν την κάθε εποχή, πέρα από τα υλικά χαρακτηριστικά ενός χώρου, αντιλαμβανόμαστε και υποψίες εννοιών που δεν ψηλαφούνται αλλά παρεμβάλλονται, ανάμεσα στο πραγματικό και αυτό που συνθέτει την συναισθηματική μας ευφυΐα. Ενώ αναρωτιόμαστε γρήγορα που βρισκόμαστε σήμερα και αν υπάρχει στην εποχή μας κάτι τόσο απόλυτο και σαφές που να εφαρμόζεται και θα μπορούσε να καθρεφτίσει απόλυτα τη δική μας εποχή.

Στην προσπάθεια μου να συνοψίσω, τις πιο βασικές αρχές που έρχονται συνεχώς στην επιφάνεια και ορίζουν το χώρο, καταλήγω στα εξής : **Κλίμακα, Λειτουργία, Υλικότητα** (που εμπεριέχει **Αισθήσεις**), **Αντίληψη, Χρονικότητα** και τέλος το πιο σημαντικό το **Σώμα**. Έτσι σχεδίασα έναν κύβο και σιγά σιγά, όσο οι έννοιες που προσάπτονται στον χώρο εμφανίζονταν, του προσέθετα ιδιότητες και τον επεξεργαζόμουν...

10_Martin Heidegger. (Μάρτιν Χέγκελ, 26 Σεπτεμβρίου 1889 - 26 Μαΐου 1976). Γερμανός, φιλόσοφος μια από τις πιο σημαντικές αλλά και αμφισβητούμενες προσωπικότητες του 20ου αιώνα.

11_Βιτρούβιος. (ή Μάρκος Βιτρούβιος Πολλίωνας), Ρωμαίος συγγραφέας, αρχιτέκτονας και μηχανικός που έζησε τον 1ο αιώνα Π.Κ.Ε. Γνωστός για την πραγματεία του περί αρχιτεκτονικής (λατ. *De architectura*), έργο που σήμερα αναφέρεται συνήθως με τον τίτλο Δέκα Βιβλία Αρχιτεκτονικής, το μοναδικό κείμενο αρχιτεκτονικής θεωρίας και πρακτικής που διασώζεται από την κλασική εποχή.

Κλίμακα

Η κλίμακα είναι ένα από τα πιο σημαντικά στοιχεία που συνθέτουν τα πάντα γύρω μας. Αν σχεδιάσουμε έναν κύβο σε άδειο χαρτί, θα πρέπει πολύ γρήγορα να προσδιορίσουμε τις διαστάσεις του. Η κλίμακα είναι το ΤΙ της αρχιτεκτονικής.

Ο ίδιος κύβος μπορεί να είναι βάζο, καπέλο, καρέκλα ή ένα ολόκληρο δωμάτιο. Η κλίμακα λοιπόν είναι εκείνη που προσδιορίζει την σχέση του κύβου με το σώμα μας και του δίνει οντότητα.

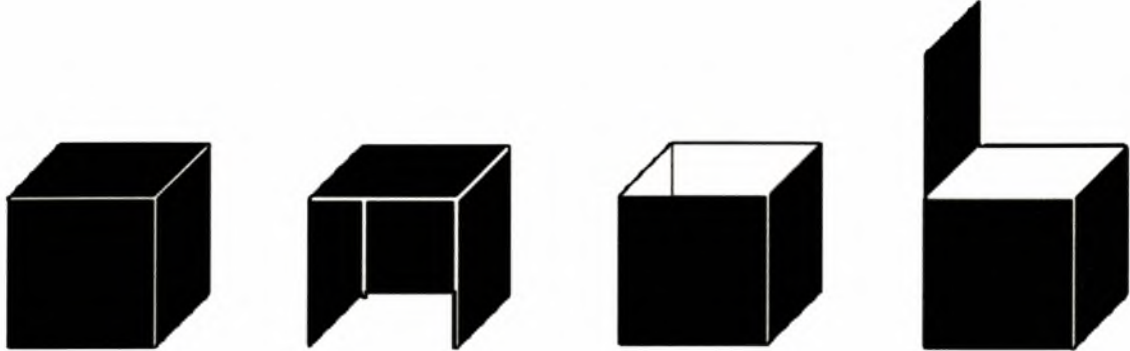

Στο αρχιτεκτονικό σχέδιο προσθέτουμε (ανθρώπινα) σώματα, για να μπορέσουμε να επικοινωνήσουμε άμεσα τις διατάσεις ενός σκίτσου χωρίς αριθμούς και αυτό δεν είναι τυχαίο. Ο χώρος είναι αλληλένδετος με την ανθρωπομετρία, την οποία πρέπει να εξυπηρετεί σε σχέση βέβαια με τις λειτουργίες που φιλοξενεί.

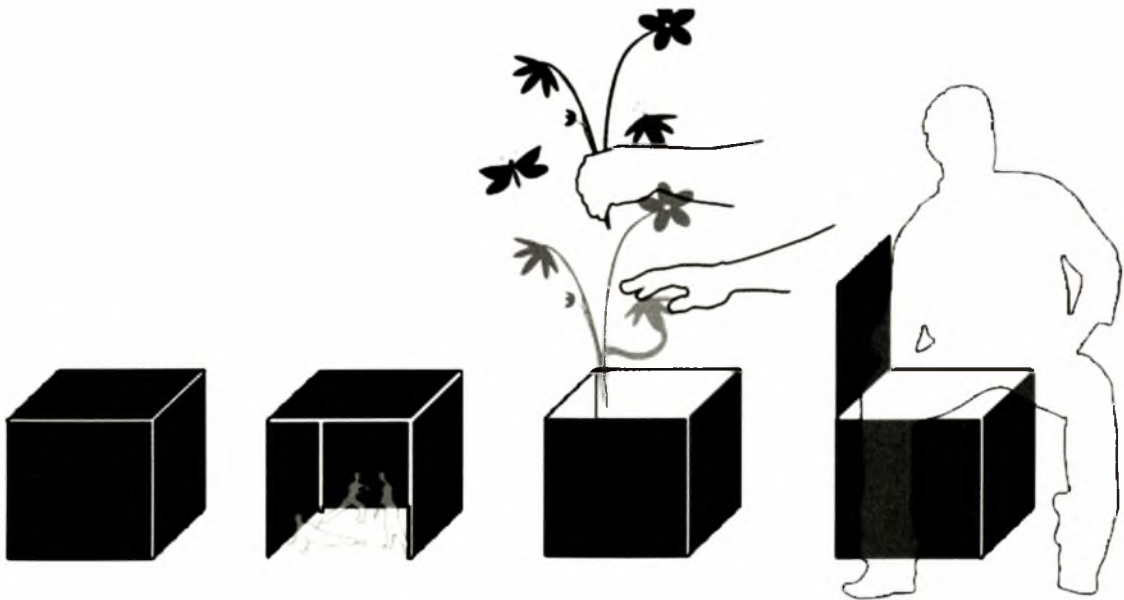

ΠΕΙΡΑΜΑ I

Λειτουργία

Το επόμενο βασικό στοιχείο για τον προσδιορισμό ενός χώρου είναι οι λειτουργίες. Δηλαδή το ΓΙΑΤΙ του χώρου. Ο χώρος έχει χρήσεις, οι χρήσεις αυτές δημιουργούν προγράμματα, τα οποία απαιτούν συγκεκριμένο σχεδιασμό και προϋποθέσεις.



ΠΕΙΡΑΜΑ II

Ο ίδιος χώρος μπορεί να χρησιμοποιηθεί διαφορετικά. Οι λειτουργικές ανάγκες υπαγορεύουν τον σχεδιασμό του. Σε σχέση με τις λειτουργίες, ο άδειος κύβος θα χωριστεί καθέτως και οριζοντίως, σε προσωπικό, ιδιωτικό, ημι-ιδιωτικό, δημόσιο χώρο. Τα χωρίσματα θα ορίσουν εύρος χώρου, σε αντιστοιχία με τις ανάγκες των χρηστών(A). Εξαιτίας πολλαπλών, συγγενών, λειτουργιών θα δημιουργηθούν διαφορές επιπέδων. Έτσι κατά τη χρήση θα προκληθούν οπτικές επαφές, αλλά και η αίσθηση διακριτικών ορίων(B). Τα ανοίγματα θα σχεδιαστούν με τα ίδια κριτήρια. Σε σχέση με τις λειτουργίες του χώρου θα χαράξουμε ανοίγματα μεγάλα, μικρά, κάθετα, οριζόντια, στο ταβάνι, τους τοίχους ή θα αφήσουμε τετραγωνικά τοίχων τυφλά, προστατεύοντας την ιδιοτικότητα του (Γ). Επί προσθέτως είναι λόγω των λειτουργιών που χωρίζουμε τους χώρους σε ενεργητικούς και παθητικούς. Έτσι τους προσανατολίζουμε, σε σχέση με την εκπομπή ή τις ανάγκες ενέργειας. Ενώ με βάση το πρόγραμμα, αποφασίζουμε το ποσοστό έκθεσης των χώρων, στις φυσικές συνθήκες της θέσης στην οποία βρίσκεται ο κύβος μας(Δ).

Όλα τα παραπάνω είναι επίσης πράγματα που αντιλαμβάνομαστε με το σώμα μας. Πρόκειται ξανά για ποιότητες που σχεδιάζονται με γνώμονα, ανταποκριτή και παραλήπτη το ανθρώπινο σώμα, τις ανάγκες του και γίνονται αντιληπτά με την συμβολή όχι μόνο της ανθρωπομετρίας αλλά και των αισθήσεων των σωμάτων μας.

Υλικότητα

Πολύ βασικό κομμάτι του χώρου είναι η υλικότητα, διότι προσδιορίζει το Πώς. Ας υποθέσουμε πως έχουμε καταλήξει σε μια κλίμακα δεδομένων διαστάσεων, και πως το πρόγραμμα απαιτεί, μια συγκεκριμένη παρέμβαση. Έχουμε παραδείγματος χάριν, ένα ψηλό κτίριο και έναν μικρότερο κύβο που θέλουμε να κρατήσουμε σε ύψος, μπροστά από το εν λόγω κτίριο.

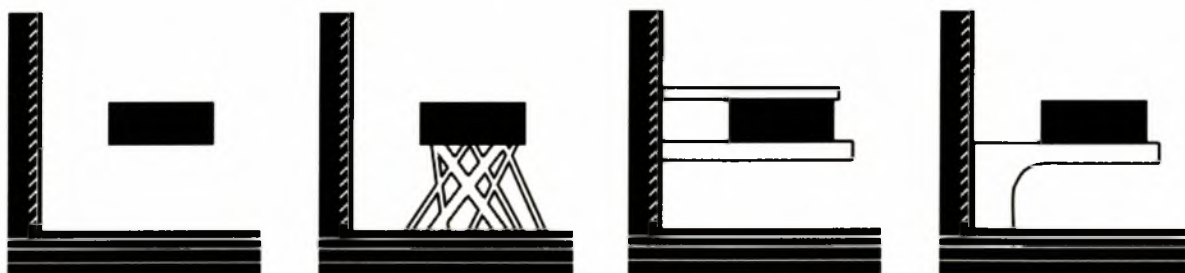

ΠΕΙΡΑΜΑ III

Το πως θα υλοποιηθεί αυτή η επέμβαση είναι πολύ σημαντικό. Διότι η υλικότητα ενσαρκώνει την ιδέα, της δίνει σώμα. Η επιλογή της κατασκευαστικής τεχνικής που θα χρησιμοποιηθεί, επηρεάζει την εικόνα του συνόλου, δίνει τον χαρακτήρα του χώρου και όσο μπορεί να τονίσει μια ιδέα, άλλο τόσο μπορεί να την σβήνει έως να την διαγράψει εντελώς. Όπως και τα δυο παραπάνω στοιχεία που συναντήσαμε, η υλικότητα συνδέεται με το σώμα μας. Διότι τα υλικά, προσδιορίζουν τεχνικές και εκείνες με την σειρά τους, γεωμετρία και αίσθηση. Για το ίδιο έργο, μπορούμε να έχουμε τέσσερις ψηλές μπετονιένες κολόνες μεγάλης διαμέτρου, τέσσερις πολύχρωμους τοίχους, όπως επίσης και ένα δάσος από λεπτές μεταλλικές κολόνες.

Οι ιδιότητες των υλικών επίσης επηρεάζουν στην αντίληψη που έχουμε για τον χώρο. Όσο η επιστήμη προχωρά, τόσο χρησιμοποιούνται και πιο σύνθετα υλικά. Τα νέα είναι συνήθως πιο ανθεκτικά, ενώ συνδυάζουν πολλαπλές ιδιότητες. Έτσι γνωρίσαμε τα *ευφυή υλικά* που με την χρήση λογισμικών και φυσικών φαινομένων μεταλλάσσονται. Άλλα μετατρέπονται χρωματικά σε σχέση με την θερμότητα που λαμβάνουν, άλλα μεταβάλουν την στερεότητα τους σε σχέση με τον φωτισμό, την θερμότητα, την υγρασία, άλλα προέρχονται από ανακυκλώσιμες πρώτες ύλες, άλλα έχουν καινοτόμες ιδιότητες χάρη της νανοτεχνολογίας, άλλα κάνουν χρήση της ρομποτικής. Ο κατάλογος των νέων υλικών είναι μεγάλος και όσο η επιστήμη θα προχωράει, η λίστα θα πολλαπλασιάζεται. Ενώ όσο περνάν τα χρόνια, τόσο περισσότερο θα χρησιμοποιούνται. Έτσι ο ίδιος χώρος υπάρχει περίπτωση να έχει εντελώς διαφορετική υπόσταση, λόγω των επιχρησμάτων που θα χρησιμοποιηθούν. Αφιλόξενος, ζεστός, οικείος, υγρός, πομπός ηρεμίας, ανησυχίας και άλλων αισθήσεων, ένας χώρος αποκτά ιδιότητες σε συνάρτηση με τα υλικά που θα χρησιμοποιηθούν. Τον χώρο τον διαβάζουμε με το σώμα μας και η υλικότητα αυτού είναι το πρώτο κεφάλαιο που το ανθρώπινο σώμα αντιλαμβάνεται.

Αισθήσεις

Άμεσα από την υλικότητα περνάμε στις αισθήσεις. Πέραν της τεχνικής, τα εκάστοτε υλικά προκαλούν τις αισθήσεις μας. Πρόκειται για όψεις που έχουν χρώματα, υφή, θερμοκρασία, πάχη και άλλα χαρακτηριστικά.

■ ■ ΑΦΗ

Ο υλικός κόσμος προσφέρεται στην αφή, μέσω της αίσθησης των υλικών. Οι υφές εν γέννη παραμένουν πάντα ένα εμβληματικό στοιχείο, στην αίσθηση ενός χώρου. *“Τα υλικά περιλαμβάνουν μια αλήθεια υπενθυμίζοντας την πραγματική φύση...”*, εκμυστηρεύεται ο FL Wright¹² με νοσταλγία.



ΠΕΙΡΑΜΑ IV

Είναι βέβαιο πως η ύλη είναι από τα πιο βασικά πράγματα, που το σώμα μας αναγνωρίζει. Η αφή προκαλείται από μια σειρά οργάνων, που περιβάλλουν τα νεύρα της επιδερμίδας. Η επιδερμίδα είναι το μεγαλύτερο όργανο σε διαστάσεις, που διαθέτει το ανθρώπινο σώμα. Έχει πολλαπλές στρώσεις και εκατοντάδες αισθητήρες που ενεργοποιούν διαφορετικά κέντρα στον εγκέφαλό μας, δρώντας στο νευρικό μας σύστημα. Η αντίδραση του ανθρώπινου σώματος σε ετούτες τις δράσεις, γίνονται άμεσα εμφανείς πάνω στην επιδερμίδα μας. Είναι αυτό που ονομάζω *ίχνη του χώρου*, και θα αναλύσω αργότερα συνοψίζοντας.

12_FL Wright. (Φρανκ Λόιντ Ράιτ, 8 Ιουνίου 1867 - 9 Απριλίου 1959) Αμερικανός (Ουαλικής καταγωγής) αρχιτέκτονας, διακοσμητής, συγγραφέας, και εκπαιδευτικός, με περισσότερα από 1000 προσχέδια στο ενεργητικό του και πάνω από 500 ολοκληρωμένες κατασκευές.

■ ■ ΟΡΑΣΗ

Μια από τις πιο βασικές αισθήσεις του ανθρώπινου σώματος είναι η όραση. Ο σύγχρονος κόσμος, όπως τον ξέρουμε, βασίζεται στη δύναμη της εικόνας και ο άνθρωπος τη χρησιμοποιεί ως την βασικότερη αίσθηση. Θα ήταν αναπόφευκτο να μην επηρεάζει την αντίληψη που έχουμε για τον χώρο. Στο παράδειγμά που ακολουθεί, συνειδητοποιούμε πόσο η όραση επεμβαίνει στην αίσθηση που έχουμε για το περιβάλλον μας.

A.A

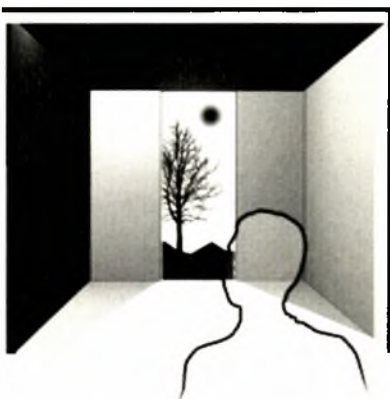
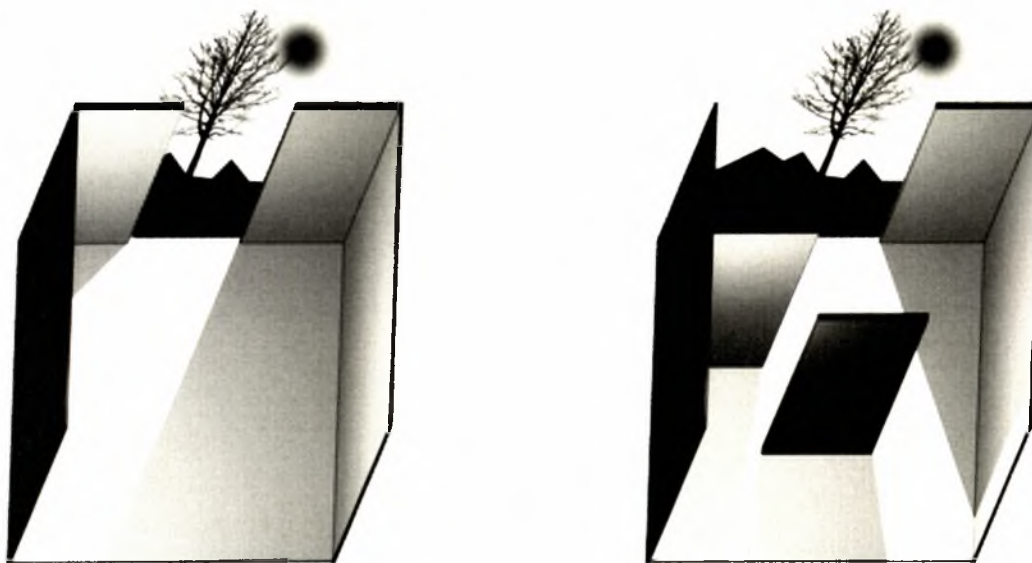

B.A



ΠΕΙΡΑΜΑ V

Στην περίπτωση **A.A** έχουμε έναν κλειστό χώρο με ένα και μοναδικό άνοιγμα στο βάθος. Επιτρέποντας έτσι την ορατότητα από μέσα προς τα έξω. Έχουμε την αίσθηση της σύνδεσης και της συνέχειας. Το όριο διακόπτεται και λόγω της οπτικής επαφής, θεωρούμε πως το έξω συμμετέχει έντονα μέσα. Αν ελέγξουμε όμως καλύτερα στην κάτοψη θα συνειδητοποιήσουμε πως το εν λόγω άνοιγμα είναι αρκετά στενό και πως το όριο του μέσα, με το έξω είναι καθαρά χαραγμένο.

Αντίθετα στην περίπτωση **B.A** όταν ο άνθρωπος είναι μέσα στο χώρο, τον αντιλαμβάνεται οπτικά εντελώς κλειστό. Η ορατότητα διακόπτεται από τους τοίχους, το φως μειώνεται αισθητά και η αίσθηση του εγκλεισμού είναι πολύ έντονη. Επαληθεύοντας την εικόνα στην κάτοψη, αντιλαμβανόμαστε πως πρόκειται για έναν εντελώς ανοιχτό χώρο, όπου μέσα και έξω μπερδεύονται. Είναι μόνον η τοποθέτηση των επαναλαμβανόμενων τοιχίων που κόβουν την ορατότητα και η αίσθηση μας εξαπατάται.

Οπότε ο τρόπος που βλέπουμε το περιβάλλον μας, η θέση μας στο χώρο και οι όγκοι που τον συνθέτουν, δημιουργούν καταστάσεις και αποδίδουν ιδιότητες στο χώρο.

■ ■ ΟΣΦΡΗΣΗ

Ο χώρος έχει μυρωδιά. Η ανθρώπινη όσφρηση είναι μια από τις αισθήσεις που συνδέεται άμεσα με τη μνήμη και την εμπειρία. Αν αναπαράγουμε τέλεια έναν χώρο, η αντιγραφή αίσθησης του χώρου αυτού θα ήταν αδύνατη. Διότι θα ήταν αδύνατο να ανακαλέσουμε, τα αρώματα του. Η μυρωδιά συνδέεται άμεσα με το φαντασικό μας κομμάτι, δημιουργώντας διαδοχικές ακολουθίες που δρουν στη σχέση μας και την συμπεριφορά μας στο χώρο.

Παρατηρώντας τη σημασία της οσμής στην άγρια πανίδα, καταλαβαίνουμε πως η οριοθέτηση ενός χώρου, η οικειοποίηση του και οι δραστηριότητες που ενυπάρχουν σ' αυτόν, γίνονται βάση της όσφρησης. Από την στιγμή που στο χώρο εκτυλίσσονται δραστηριότητες, είναι αναπόφευκτη η παραγωγή αρωμάτων. Όποτε η μυρωδιά είναι αναπόσπαστο κομμάτι του, λόγω της οσμής των υλικών ή των πρόσθετων παραγόμενων αρωμάτων, ενώ συγχρόνως, τον ορίζει ως προς το εύρος του. Η όσφρηση στον άνθρωπο αλλά και στα ζώα, χαρακτηρίζει ένα μέρος ή ένα γεγονός, που σηματοδοτεί μια θέση. Η αντίδραση μεταξύ της οσμής του χώρου και του υποκειμένου, είναι η συμβολική αναγνώριση μιας συγκεκριμένης στιγμής του τόπου. Το ίχνος μιας οσμής ορίζει προσανατολισμό, χαρακτήρα, ατμόσφαιρα, δραστηριότητα, αντίληψη.

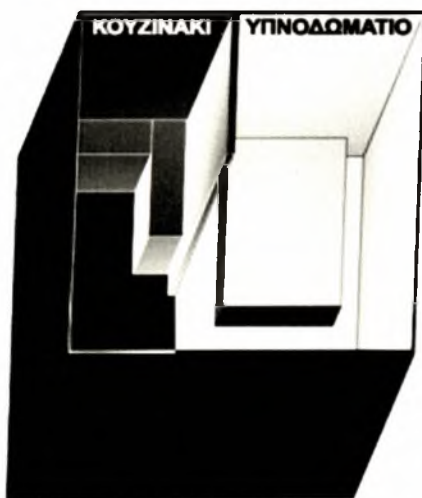

ΠΕΙΡΑΜΑ VI

Στο παράδειγμα που φέρνω ο κύβος έχει ορισμένη κλίμακα και συγκεκριμένες λειτουργίες. Είναι ένα μικρο στούντιο, το οποίο χωρίζεται στα δύο. Από τη μια έχουμε το υπνοδωμάτιο, ενώ από την άλλη πλευρά ένα κουζινάκι. Όταν ενεργοποιήσουμε τη δεύτερη λειτουργία, είναι λόγω της μυρωδιάς που τα όρια της θα ξεπεράσουν τον τοίχο που την περιορίζει. Η κουζίνα θα φτάσει μέχρι το υπνοδωμάτιο και μπορεί και να τελειώσει εκτός του κύβου. Οπότε η λειτουργία διευρύνεται και τα όρια της πια, δεν είναι ο τοίχος αλλά η σωματική και μνημονική αίσθηση που την ορίζει.

■ ■ ΑΚΟΗ

Ο χώρος παίζει μουσική... τα υλικά του διαστέλλονται και συστέλλονται στη ζέστη, το κρύο, μια πόρτα τρίζει από τα χρόνια, ο αέρας χτυπάει το παντζούρι. Ο ήχος του χώρου είναι μια πραγματικότητα. Συνειδητοποιούμε πως συμβάλλει εντονότατα στο εύρος του δεύτερου, αλλά και την οικειότητα μας προς αυτόν. Ο ήχος είναι κάλεσμα (όπως το νερό στο συντριβάνι της πλατείας), προσανατολισμός (όταν το μετρό φτάνει στην στάση τρέχουμε προς την κατεύθυνση του), προκαλεί συμπεριφορές (επιθετική – ήρεμη αντίδραση), και εξάπτει συναισθήματα, επηρεάζοντας τον τρόπο που ζούμε το χώρο. Ο ήχος δίνει διαστάσεις, έκταση, βάθος και σχηματίζει χώρο όπως συμβαίνει σε ένα μουσικό κομμάτι. Ως απόρροια δράσεων, περιγράφει λειτουργίες, δίνει την ένταση και σημαδεύει το χώρο. Οι μεγάλοι futuristes¹³ αποζητούσαν "...την πόλη που μοιάζει με θορυβώδες εργοτάξιο..."

13_futuristes. Οπαδοί του κινήματος futurisme (φουτουρισμός). Κίνημα λογοτεχνικό και καλλιτεχνικό του 20ου αιώνα(1904-1920). Απορρίπτει την παραδοσιακή αισθητική και ανυψώνει τον μοντέρνο κόσμο, την αστική κοινωνία, τις μηχανές, την ταχύτητα, την πρόοδο.

Χωρίζοντας αυτή την φορά τον κύβο σε δυο ξεχωριστές ζώνες, αρκεί η πρόσθεση μιας ηχητικής λειτουργίας για να «αλλάξει» ακόμη και το σχήμα του κύβου. Αν ενεργοποιηθεί ηχητικά η μια ζώνη, τα όρια της μεταβάλλονται. Τα όρια της διπλανής καταπατούνται. Η μια στενεύει, η δεύτερη διευρύνεται, ενώ ο χώρος τελειώνει εκεί όπου ο ήχος δεν φτάνει πια...



ΠΕΙΡΑΜΑ VII

Ο ήχος είναι ζωή. Είναι πολύ δύσκολο να παράγουμε σιωπηλούς χώρους από την στιγμή που τα πάντα, κάθε λειτουργία και πολλά υλικά έχουν την μουσική τους. Όταν οι παράλληλες νότες και παράφωνες συγχορδίες γίνονται βαβούρα, τότε ο χώρος ο ίδιος πρέπει να εμπεριέχει λύσεις προστασίας. Από την τον ήχο ως την μουσική, από την συγχορδία στην ηχορύπανση, η αίσθηση της ακοής δείχνει την σημαντικότητά της και εκείνη απέναντι στον χώρο. Η άκοη συνδέεται με την μνήμη και την εμπειρία του ατόμου. Κατά την παρατήρηση λοιπόν, οι ήχοι υπαγορεύουν συναισθήματα και συμπεριφορές που προσαρμόζονται στον χώρο, ενώ τον συμπιέζουν ή τον διευρύνουν έως εκεί που ο ήχος σιωπεί.

ΑΝΤΙΛΗΨΗ

Το φως εκτός του σπηλαίου¹⁴ του Πλάτωνα¹⁵ έχει πολλαπλές ερμηνείες. Ακόμη και ο Heidegger που βρίσκει την οντολογία του πρώτου ανεπαρκή, το φως είναι ένα από τα παραδείγματα που φέρνει στο σύγγραμμα του «Εισαγωγή στην Μεταφυσική»¹⁶, στο κεφάλαιο όπου προσπαθεί να εξηγήσει την έννοια του «φαίνεσται»¹⁷.

Ανάλογα με την περιοχή εντός της οποίας κινείται μια παρα-στάση, ανάλογα με τον βαθμό της ελευθέριας, ανάλογα με την οξύτητα και τη βεβαιότητα της ανάλυσης, ανάλογα με την ευρύτητα της σύλληψης, η σκέψη είναι επιφανειακή ή βαθιά, παίζουσα ή σοβαρή. Ενώ παρεμβάλλεται και την κουβαλάμε, παντού. Έρχεται να προστεθεί στα στοιχεία που συνθέτουν το χώρο και του προσάπτουν χαρακτηριστικά.

Η αντίληψη του χώρου είναι μια πνευματική κατασκευή που διασχίζει τη δημιουργία ή μάλλον την δραστηριοποίηση, επικαιροποίηση των αναπαραστάσεων. Το 1976, ο K. Lynch¹⁸ προφανώς επηρεασμένος από το κίνημα της καταστασιακής¹⁹ ψυχογεωγραφίας, της εποχής του Guy Debord²⁰, εισήγαγε μια μέθοδο ανάλυσης της εικόνας. Ζήτησε από τους κάτοικους του Λος Άντζελες, της Βοστώνης και του Τζέρσεϊ Σίτι να αναπαραστήσουν την πόλη τους σε χάρτες. «Η εικόνα της πόλης»²¹ σχεδιάστηκε πολλές φορές και ο κάθε κάτοικος έδωσε την άποψη της πόλης όπου ζούσε.

14_σπηλαίο. Η Πολιτεία περιλαμβάνει την Αλληγορία του σπηλαίου, με την οποία ο Πλάτων εξηγεί τη Θεωρία των Ιδεών.

15_Πλάτωνας. 427 π.Χ. - 347 π.Χ. Αρχαίος Έλληνας φιλόσοφος από την Αθήνα.

16_«Εισαγωγή στην Μεταφυσική». Σύγγραμμα του Heidegger. 1953

17_φαίνεσται. από το σύγγραμμα του Heidegger «Εισαγωγή στην Μεταφυσική» Ο Heidegger καταλήγει στο φαίνεσται ως εκ-κάλυψη. Έτσι αντικρούει τον Πλάτωνα για τον οποίο είναι το απλό επιφανόμενο.

18_K. Lynch. (Κέβην Λύντς, 1918 – 1984). Αμερικάνος πολεοδόμος και συγγραφέας.

Έτσι έστησα κι εγώ, ένα μικρό και σύντομο πείραμα με τους συνεργάτες του γραφείου μου, το οποίο βρίσκεται υπό ανακαίνιση. Μπροστά μας είχαμε έναν παλιό τοίχο, περισσευόμενες πέτρες των έργων, έτοιμο τσιμέντο, το ανοιχτό παράθυρο της εν λόγω αίθουσας και την ημιξεριζωμένη κάσα της πόρτας της εξόδου. Οι ακόλουθες είναι οι απαντήσεις που δόθηκαν σχετικά με το τι έβλεπαν. Στόχος εδώ δεν είναι η ερμηνεία αλλά η πολλαπλότητα των απαντήσεων:

	τοίχος	πέτρες	τσιμέντο	παράθυρο	κάσα πόρτας
Αρχιτέκτονας Α	ΜΝΗΜΗ ΠΑΛΙΟΥ	ΠΡΩΤΗ ΥΛΗ	ΣΚΛΗΡΟ	ΤΑΞΙΔΙ	ΑΝΑΓΚΗ ΜΕΓΑΛΗΤΕΡΟΥ ΑΝΟΙΓΜΑΤΟΣ
Αρχιτέκτονας Β	ΣΤΗΡΙΓΜΑ	ΔΥΝΑΜΗ	ΒΕΛΟΥΔΙ-ΝΗ ΥΦΗ	ΔΙΑΦΥΓΗ	ΚΑΤΑΣΤΡΟΦΗ
Αρχιτέκτονας Γ	ΟΡΙΟ ΚΑΙ ΕΝΩΣΗ	ΜΑΤΑΙΟ-ΔΟΞΙΑ	ΕΝΩΣΗ ΣΤΟΙΧΕΙΩΝ	ΕΙΣΒΟΛΗ ΤΗΣ ΠΟΛΗΣ	ΣΤΙΓΜΗ ΑΠΟΧΩΡΙΣΜΟΥ
Πελάτης III Συγγραφέας	ΜΥΣΤΗΡΙΟ, ΚΡΥΦΟ	ΚΙΝΔΥΝΟΣ	ΒΡΟΜΙΑ	ΦΥΓΗ	ΑΝΑΣΦΑΛΕΙΑ

ΠΕΙΡΑΜΑ VII

Για να αντιληφθούμε και να παρατηρήσουμε το χώρο, κάνουμε χρήση της λογικής μας, της σκέψης μας, της φαντασίας μας και τέλος της κρίσης μας. Οι ερμηνείες διαφέρουν, ανάλογα με τα βιώματα του καθενός. Η παρατήρηση του φαινομένου καταλήγει σίγουρα στο ότι υπάρχει κάτι... Ένα *Αλλού* παρεμβαλλόμενο στο εδώ, στο τώρα, ανάμεσα στο σώμα μας και το χώρο, στον οποίο προσδίδει χαρακτηρισμούς, υπαγορεύοντας τον τρόπο που τον κατοικούμε.

Στη διάλεξη «*Κτιζειν, Κατοικειν, Σκεπτεσθαι*»²², πανω στη σχέση του χαϊντεγκεριανού ανθρώπου και του χώρου, ανακαλύπτουμε πως δεν πρόκειται για δυο ξέχωρες έννοιες. Ακόμα και στην περίπτωση που κατοικούμε έναν τόπο, σκεπτόμενοι έναν άλλον κοντινό ή μακρινό μας, εκείνη την συγκεκριμένη στιγμή βρισκόμαστε κοντά στον φανταστικό.

Το παραπάνω δεν συμβαίνει μόνον διότι αναπαριστούμε νοερά ένα αλλού στον φανταστικό μας κόσμο. Η απόσταση και η ύπαρξη του *αλλού* έγκειται στη δύναμη της σκέψης που μπορεί να το αναπαριστά. Η νοερή αναπαράσταση ενός τόπου μπορεί να είναι πιο δυνατή και λεπτομερής από την καθημερινή αδιάφορη εμπειρία του. Οπότε σ'αυτήν την περίπτωση, σύμφωνα με τον Heidegger είμαστε πιο κοντά στο *αλλού* παρά στο εδώ και το ένα είναι κομμάτι του άλλου «...*Ποτέ δεν είμαι μόνον εδώ ως αυτό το αποκομμένο από το περιβάλλον σώμα, αλλά είμαι εκεί, δηλαδή υφιστάμενος ήδη με υπομονή τον χώρο και μόνον έτσι μπορώ να τον διαβάσω...*». Ο Heidegger συνεχίζει υποστηρίζοντας πως δεν σταματάμε ποτέ αυτή την σχέση μας με την σκέψη. Η νοερή αναπαράσταση πραγμάτων, ιδεών, χώρων που μας μεταφέρει κοντά τους, είναι μέρος του τώρα και του τόπου που κατοικούμε τώρα. Το *αλλού* είναι εν μέρει ο λόγος για τον οποίο μας «μαλώνει» -κατά κάποιον τρόπο- ο Heidegger στην οντολογία του. Γιατί ακόμη και αν κρίνοντας το δεν το επικροτεί, είναι ένα φαινόμενο το οποίο υφίσταται. Ασχέτως εάν «*Da Sein*»²³ σε κατά λέξη μετάφραση στη γλώσσα μας σημαίνει Εκεί Είναι και όχι Εδώ Είναι.

19_Καταστασιακή. Διεθνής ή Σιτουασιονιστική ομάδα. Καλλιτεχνικό κίνημα στον ακροαριστέρο χώρο στην Ευρώπη το 1960. Συγκροτήθηκε από θεωρητικούς καλλιτέχνες, ακαδημαϊκούς, αρχιτέκτονες, πολιτικούς και άλλους. Η δράση τους επηρέασε τα γεγονότα του Μάιο του 68 στην Γαλλία.

20_Guy Debord. (Γκι Ερνέστ Ντεμπορ, 28 Δεκεμβρίου 1931- 30 Νοεμβρίου 1994). Γάλλος, συγγραφέας, μαρξιστής, σκηνοθέτης, γραφίστας. Μέλλος και θεμελιωτής των ομάδων Lettrist International, Situationist International και άλλων.

21_«Η εικόνα της πόλης». *The Image of the City*, 1960. Η διασημότερη εργασία του Lynch's. Αποτέλεσμα πενταετούς έρευνας, συνεπούς και προβλεψιμής κατανόησης του περιβάλλοντος που δυναμικά διαμορφώνουν «νοητικούς χάρτες».

22_«Κτιζειν, Κατοικειν, Σκεπτεσθαι». Διάλεξη του Heidegger. 1951

23_Da Sein. Σημ. Είναι εδώ. Εύρημα του Heidegger στο το σύγγραμμα, «Είναι και χρόνος». 1927

Επτά χρόνια μετά εμφανίζεται η «*La poétique de l'espace*»²⁴, έργο του Gaston Bachelard²⁵. Ποιητής και επιστημονικός φιλόσοφος, πολύ επηρεασμένος από το έργο του Jacques Derrida²⁶ και του Michel Foucault²⁷. Ο Bachelard αναφέρεται κυρίως στον εσωτερικό κατοικημένο χώρο και προσπαθεί να επεξηγήσει τον «*ευτυχισμένο χώρο*». Κατά τον Γάλλο φιλόσοφο, ο χώρος ΜΑΣ (δηλαδή ο τόπος κατά τον Heidegger), δεν να είναι μια απλή γεωμετρική εξίσωση παραμέτρων. Όπως και άλλοι φαινομενολόγοι της εποχής συμφωνούν, ο χώρος καταλαμβάνεται από το φαντασιακό κόσμο του κατοίκου. Αυτή η φαντασία που είναι παιδί του εμπειρικού χώρου, ενώ συγχρόνως προβάλλεται αδιαλείπτως επάνω του, είναι μια συνεχής επαναλαμβανόμενη διαδικασία. Βασισμένος στην αρχή, πως η φαντασία είναι η πιο ισχυρή ικανότητα της ανθρωπίνης φύσης, θεωρεί πως οι χώροι μεταλλάσσονται και τα αρχιτεκτονικά στοιχεία παίρνουν άλλες μορφές. Ο Bachelard φέρνει παράδειγμα το σπίτι, από το υπόγειο ως το πατάρι. Μιλάει για το σπίτι μέσα στον κόσμο, τα μικρά κρυφά στοιχεία του όπως το συρτάρι, οι ντουλάπες και άλλες κρυψώνες. Η φωλιά, το κέλυφος, οι γωνιές, η απεραντοσύνη του προσωπικού-οικείου (intime), κάνει την διαλεκτική ανάλυση του εσωτερικού με τον εξωτερικό χώρο, ενώ καταλήγει στην φαινομενολογία του κύκλου. Όλα τα παραπάνω είναι πραγματικά αντικείμενα, του εμπειρικού χώρου, που όμως μέσα από την εμπειρία τους και λίγη φαντασία, προβάλουν διαφορετικά *αλλού* στο εδώ. Για τον συγγραφέα αυτά τα *αλλού*, δεν είναι παρά η δύναμη του ανθρώπινου νου που επηρεάζει τον πραγματικό χώρο και παρά τις συχνές συγκρούσεις τους, ξαναβρίσκεται με τον Heidegger. Κατά τον Bachelard «...δεν ζούμε σε έναν ομοιογενή και άδειο χώρο, αλλά αντιθέτως, σε έναν χώρο εμποτισμένο με χαρακτηριστικά, έναν χώρο ίσως και στοιχειωμένο από τη φαντασίωση. Ο χορός της πρωταρχικής μας αντίληψης, ο χορός των ονείρων μας, ο χορός των παθών μας περικλείουν εγγενή χαρακτηριστικά. Πρόκειται για έναν χώρο ανάλαφρο, αιθέριο, διαφανή ή ακόμη για έναν χώρο σκοτεινό, τραχύ, παραφορτωμένο: πρόκειται για έναν άνω χώρο, το χώρο της κορυφής, η αντίθετα έναν κάτω χώρο, το χώρο της λάσπης. Ένας χώρος που μπορεί να ρέει όπως το γάργαρο νερό, η ένας χώρος σταθερός, μαρμαρωμένος όπως η πετρά η το κρύσταλλο», έτσι περιέγραψε ο Michel Foucault, το έργο του Bachelard, στην εισαγωγή του για τις Ετεροτοπίες²⁸.



Ο Foucault το 1967 μιλάει «*Περί αλλοτινών χώρων*». Έτσι αναφέρεται σε τόπους, αντικείμενα θέσεις και καταστάσεις που μετατρέπονται σε όχημα προς διαφορετικά *αλλού*. Τα *αλλού* που συνθέτουν τις Ετεροτοπίες του Foucault έχουν έξι αρχές. Είναι άμεσα συνδεδεμένες και εξυπηρετούν κατά κάποιον τρόπο την πραγματική ζωή και την κουλτούρα των πολιτισμών.

24_«*La poétique de l'espace*». Σύγγραμμα του Gaston Bachelard. 1957

25_**Gaston Bachelard**. (Γκαστον Μπασελαρ Ιουν 27, 1884, Bar-sur-Aube – Οκτ. 16, 1962). Γάλλος φιλόσοφος. Το πιο σημαντικό έργο του είναι ποίηση, και φιλοσοφία της επιστήμης.

26_**Jacques Derrida**. (Ζακ Ντεριντά 15 Ιουλ 1930 – 8 Οκτ 2004) Γάλλος φιλόσοφος γεννημένος στην Αλγερία. Ανέπτυξε την κριτική της τεχνικής γνωστή ως deconstructivisme / αποδόμηση.

27_**Michel Foucault**. (Μισέλ Φουκό 15 Οκτ 1926 - Ιε 25 Ιουν 1984). Γάλλος φιλόσοφος.

28_**Ετεροτοπίες**. Ηχογραφημένο κείμενο από την διάλεξη του Michel Foucault 'Des espaces autres.' 1967

Μεταξύ άλλων -που δεν θα αναφέρω-, επεξηγούν κάποια παντού. Πρόκειται για δεύτερα κάλκ που πέφτουν πάνω στα ορισμένα προσχεδιασμένα της πόλης, επιτρέποντας διπλές και τρίπλες αναγνώσεις της, με γνώμονα τα αόρατα και γνωστά μυστικά δίκτυα της. Εκεί οι Ετεροτοπίες εμφανίζονται ολόκληρες πολιτείες στημένες μέσα στην πραγματική, με συγκεκριμένο ρόλο και σκοπό. Κάποια πάντοτε, που συνήθως σωματοποιούνται μέσα από μικρά κομμάτια της πόλης έτοιμα να μας ταξιδέψουν στο άλλοτε. Εκεί η έννοια της χρονικότητας αλλάζει και η ιστορία ξαναζει. Κάποια απότομα αποφασιστικά πουθενά. Δηλαδή κάποιοι χώροι που λόγω της λειτουργίας και του ρολού τους στην κοινωνία βρίσκονται να είναι είτε πολύ ιερόι, είτε πολύ βλάσφημοι, είτε μαγικοί. Με αποτέλεσμα να συντελούν ένα ηθελημένο αλλού του οποίου αρνούμαστε τη γνώση της θέσης του. Θέσεις και στιγμές μέσα στον χώρο που μας ταξιδεύουν. Πρόκειται για αντικείμενα και σημεία ενός πραγματικού χώρου που είτε λόγω της ανάμνησης, είτε λόγω των χρωμάτων, είτε λόγω της φόρμας, είτε της πολλαπλής εναλλαγής τους, μας παραπέμπουν σε κάποιον άλλον τόπο. Επίσης ο Γάλλος φιλόσοφος δίνει μεγάλη έμφαση στην είσοδο, την έξοδο και την μύηση σε αυτούς τους τόπους. Οι Ετεροτοπίες περιγράφουν πολύ οργανωμένα συστήματα, των οποίων η παρουσία είναι αισθητή για όλους. Εντούτοις η μύηση και η αποδοχή του υποκειμένου σε αυτή την παράλληλη πραγματικότητα είναι μια σημαντική λειτουργία της ίδιας της Ετεροτοπίας. Έτσι Ετεροτοπίες είναι πραγματικοί τόποι, θέσεις, αντικείμενα ενός συγκεκριμένου χώρου που πετυχαίνουν να μας μεταφέρουν με έξι τρόπους σε κάποιο αλλού. Ο ίδιος αναφέρει «... Αυτό όμως που με ενδιαφέρει μεταξύ όλων των άλλων θέσεων είναι ορισμένες θέσεις οι οποίες διαθέτουν την παράδοξη ιδιότητα να συνδέονται με όλες τις άλλες θέσεις, αλλά με τέτοιο τρόπο ώστε να αναιρούν, να εξουδετερώνουν η να αντιστρέφουν το σύνολο των σχέσεων τις οποίες τυγχάνει να καθορίζουν, να καθρεφτίζουν η να αντανακλούν. Κατά κάποιον τρόπο, οι χώροι αυτοί, που συνδέονται με όλους τους άλλους, οι οποίοι ωστόσο αναιρούν όλες τις άλλες θέσεις...»

Η αντίληψη έχει σχέση με το ατομικό αίσθημα, όπως στον Bachelard, ωστόσο μπορεί να εκφράσει και το συλλογικό. Ο Michel Maffesoli²⁹, σύγχρονος κοινωνιολόγος μιλάει για τον «Χώρο που κάνει την σύνδεση»³⁰. Το δημόσιο εκείνο χώρο όπου οι άνθρωποι, άγνωστοι μεταξύ τους, απλοί κάτοικοι της ίδιας πόλης βρίσκονται, αγγίζονται και ανταλλάσσουν. Πρόκειται για τα εμπορικά κέντρα, τα μουσεία, τους σταθμούς των μετρό, τις πλατείες που επιβάλλουν μια συγκεκριμένη συμπεριφορά, μια συγκεκριμένη στάση του σώματος, έναν συγκεκριμένο τρόπο βαδίσματος. Έτσι οι άνθρωποι δημιουργούν ένα είδος οικειότητας, με το χώρο και μεταξύ τους. Έτσι συνδέονται και διαδρούν, έτσι έρχονται σε επαφή. Οπότε γίνεται το συλλογικό αλλού, που μέσω της αντίληψης κάνει την σύνδεση μεταξύ του χώρου και των individualiste³¹ της μεγάλης πόλης. Στην θεωρία του, ο Hakim Bey³² μας εξηγεί τις T.A.Z.³³ Αυτές οι στιγμιαία αυτόνομες ζώνες μέσα στην πόλη, ενώ έχουν σχεδιαστεί και απευθύνονται σε πολύ συγκεκριμένες λειτουργίες, κάποια στιγμή αυτονομούνται. Την ώρα μιας διαδήλωσης ο χώρος στάθμευσης των ταξί για παράδειγμα, μετατρέπεται στο προσωπικό θεατρικό σκηνικό του καθενός που έχει την ανάγκη να εκφραστεί. Θα έλεγε κανείς πως αυτή η οικειοποίηση του δημοσίου χώρου είναι ένα υλικό αλλού που καταφέρνει και παίρνει την θέση του στην τετριμμένη πραγματικότητα.

Συνοψίζοντας συνειδητοποιούμε πως ο τόπος, πέραν των υλικών χαρακτηριστικών του, εμπεριέχει και αλλού. Αυτά τα πολλαπλά, υποκειμενικά ή συλλογικά αλλού είναι είτε η ανάμνηση ενός τόπου που έχουμε εμπειρικά βιώσει, είτε η ιδέα ενός φανταστικού τόπου, είτε πραγματικοί τόποι που όντας πραγματικοί συνδέονται με τον φανταστικό κόσμο και αποπνέουν νοήματα, οικειότητα, εμπειρία. Παίρνουν θέση μέσα στο χώρο και τον ορίζουν με τις λειτουργίες, όπως τις περιγράφει ο Foucault, προσδιορίζονται όπως στα ποιήματα-κατασκευάσματα του Bachelard, με την υπόσταση και το αντίκτυπο στο είναι και την πραγματικότητα (Da Sein), που υποστηρίζει ο Heidegger. Η αντίληψη του καθ' ενός λοιπόν, προσδίδει χαρακτηριστικά και ποιότητες σε έναν χώρο.

29_Michel Maffesoli. (Μισέλ Μαφισολί 14 Νοεμβρίου 1944). Γάλλος κοινωνιολόγος, μαθητής του Durand και Freud. Ασχολείται με την θεματική του κοινωνικού συλλογικού συνδέσμου, της φαντασίας με την πραγματικότητα, αναφέρεται σε σύγχρονες καταστάσεις και παραδείγματα.

30_«Ο χώρος κάνει την συνδεση». «le lieu fait le lien», Θεωρία ανεπτυγμένη στο σύγγραμα του Michel Maffesoli, "Du nomadisme" (1997–2006).

31_individualisme. Ατομικισμός. Κοινωνικοπολιτικό φαινόμενο και ηθικοπλαστική άποψη της κοινωνίας που προστατεύει τα δικαιώματα του ατόμου σε σχέση με της ομάδας όπως και αναδεικνύει την αξία του αυτόνομου ατόμου.

32_Hakim Bey. (Χακίμ Μπεί – Πίτερ Λαμπορν Γουίλσον 1945). Αμερικανός ερευνητής, πολιτικός συγγραφέας. Γνωστός για τις απόψεις του περί αναρχικής οντολογίας και πειρατικών ουτοπιών.

33_T.A.Z. Συνομογραφία Αγγλ."Temporary Autonomous Zone" σύγγραμα του Hakim Bey "Στιγμιαία Αυτόνομη Ζώνη" όπου προωθεί μια εφήμερη κατασκευή της κοινωνίας που προστατεύει την ανεξαρτησία του ατόμου.

Έτσι το "κατοικείν" διαφέρει εξαιτίας της υποκειμενικότητας. Η αντίληψη, όπως είδαμε παραπάνω, είναι η υποκειμενική επεξήγηση, η πληροφορία απρόβλεπτων εννοιών, που δίνει ο καθένας και φέρει στον εσωτερικό του κόσμο, για τους προσωπικούς του λογούς, προβάλλοντας τη γύρω του. Η αντίληψη, δημιουργεί συνειρμούς που προβάλλονται στο χώρο και παρεμβάλλονται συνεχώς ανάμεσα στο σώμα και το περιβάλλον του. Ενώ εξαρτώνται από την κουλτούρα, την συναισθηματική κατάσταση, τις εμπειρίες, τις προσλαμβάνουσες, τα δεδομένα, το χαρακτήρα, το φαντασιακό εύρος του καθενός και χαρακτηρίζουν στιγμιαία ή διαρκώς έναν χώρο.

ΧΡΟΝΟΚΟΤΗΤΑ

Αναπόσπαστο κομμάτι του χώρου είναι επίσης η χρονικότητα. Ο χρόνος δεν αναφέρεται μόνον στον επιστημονικό ορισμό του χώρου. Αλλά δημιουργεί συναρτήσεις με καθένα από τα στοιχεία που εξετάσαμε, ενώ είναι ο κυριότερος παράγοντας μεταβλητότητας των πάντων που μας περιβάλλουν. Επιπροσθέτως, λόγω της πολλαπλής αντίληψης και της προβολής της στο χώρο δημιουργούνται ετερόχρονα, ταυτόχρονα, χρόνια ή στιγμιαία χαρακτηριστικά που προσάπτονται σε αυτόν.

A. Όλα τα παραπάνω άξονες, λειτουργίες, μάζα, υλικότητα είναι κατασκευάσματα του ανθρώπου. Ένα αλφαβητάρι για να εξηγεί, να δημιουργεί και να συνεχίζει σε έναν κόσμο που θα τον καταλαβαίνει. Μα το πιο ανθρώπινο από όλα είναι ο χρόνος. Ο χώρος σχετίζεται με το πριν, το μετά, το πάντα, το ποτέ, το τότε όταν αυτά προβάλλονται στη χρονική στιγμή τώρα, εδώ. Το ιστορικό του χρόνου ξεκινάει με τα *Φυσικά*³⁴ του Αριστοτέλη³⁵. Με τη μορφή παράδοξων ή προβλημάτων, όπως η παρούσα στιγμή, η διάρκεια της, ο υπολογισμός της. Στη βασική προβληματική του, σχετικά με την μη ύπαρξη του χρόνου, ο ίδιος θεωρεί πως εφόσον η παρούσα στιγμή δεν έχει ξεκάθαρη αρχή και ορισμένο τέλος, τότε είναι διαρκής. Σ' αυτήν την περίπτωση όμως παρελθόν και μέλλον συμβαίνουν ταυτόχρονα στο παρόν. Τα παράδοξα του Αριστοτέλη και του Ζήνωνα³⁶ για το χρόνο και το χώρο, ώθησαν Ατομιστές³⁷ όπως ο Επίκουρος³⁸ και ο Διόδωρος Κρόνος³⁹ να θεωρήσουν τη δομή του χρόνου κοκκιώδη. Αυτή η άποψη βρήκε την αντίσταση των Στωικών⁴⁰, κυρίως τον Σέξτο Εμπειρικό⁴¹. Η θεμελιώδης ιδεαλιστική λύση, που επιτρέπει σε διαφορετικές χρονικές στιγμές να συνυπάρχουν στο αντικείμενο της ενόρασης, προτάθηκε από τον Άγιο Αυγουστίνο της Ιππώνος⁴² (*Εξομολογήσεις*, XI 14) και είναι ορατή στη φιλοσοφία του Leibniz, του George Berkeley⁴³, του Immanuel Kant⁴⁴ και του Henri Bergson. Από το 1895, τότε που ο Hermann Gunkel⁴⁵ δημοσίευσε το διάσημο έργο του για τη δημιουργία και το χάος στον αρχέγονο και τον έσχατο χρόνο, έχουν γίνει πολλές αλλαγές στην ιστορία των θρησκειών και τα σχετικά πεδία της εθνολογίας, της ανθρωπολογίας και της ψυχολογίας. Ωστόσο, η σύλληψη του αρχέγονου και του έσχατου χρόνου ως των δύο πόλων της ίδιας ιστορίας, υποστηρίχθηκε από δύο σημαντικές μελέτες, όπως το «*Νόημα στην Ιστορία*»⁴⁶, του Karl Löwith⁴⁷ και «*Ο μύθος της αιώνιας επιστροφής*»⁴⁸, του Mircea Eliade⁴⁹. Για να μιλήσουμε για τη χρονικότητα ενός χώρου, χρειάζεται να θυμηθούμε τον περίφημο διαχωρισμό του Αντί Μπεργκσόν ανάμεσα στον *χωροχρόνο* και τον *καθαρό χρόνο*. Ο χωροχρόνος είναι ο χρόνος των ρολογιών μας, μια υβριδική έννοια που προκύπτει από την εισβολή της ιδέας του χώρου στην επικράτεια της *καθαρής συνειδήσης*. Πρόκειται για την εμπειρία του χρόνου έτσι, όπως την οργανώνει ο άνθρωπος στο χώρο, ως ακολουθία χρονικών μονάδων. Στην πραγματικότητα αυτές οι χρονικές μονάδες δεν υπάρχουν, γιατί ο χρόνος είναι μελωδία, ποτάμι. Η ιδιαιτερότητά του έγκειται στο γεγονός ότι κυλά μέσα από τα χέρια μας σαν νερό, είναι αψηλάφητος, όπως το έθεσε ο Άγιος Αυγουστίνος.

34_Φυσικά. Σύγγραμμα του Αριστοτέλη. Περιλαμβάνουν τις εξής πραγματείες: "Φυσική ακρόαση" (βιβλία 8), "Περί ουρανού" (βιβλία 4) "Περί γενέσεως και φθοράς" (βιβλία 3), "Μετεωρολογικά" (βιβλία 4), "Περί κόσμου" (ψευδεπίγραφο)

35_Αριστοτέλης. (384 - 322 π.Χ.) Αρχαίος Έλληνας φιλόσοφος. Υπήρξε φυσιοδίφης, φιλόσοφος, δημιουργός της λογικής και ο σημαντικότερος από τους διαλεκτικούς της αρχαιότητας.

36_Ζήνωνας. Ζήνων ο Ελεάτης ήταν Ελεατικός φιλόσοφος της Αρχαίας Ελλάδας. Γιος του Τελευταγόρα και ο αγαπημένος μαθητής του Παρμενίδη. Ο Ζήνων γεννήθηκε γύρω στο 488 π.Χ στην Ελέα (σημερινή Velia) της Ιταλίας. Έζησε μερικά χρόνια στην Αθήνα και λέγεται ότι ανέλυε και εξηγούσε τις θεωρίες και τα δόγματά του στον Περικλή και τον Καλλία για 100 μνες.

37_Ατομιστές. Θεωρία που υποστηρίζει ότι η ύλη, άρα και ο κόσμος, συγκροτείται από στοιχειώδη αδιάσπαστα σωματίδια. Η ατομική θεωρία πρωτοεμφανίστηκε στην Αρχαία Ελλάδα από το Λεύκιππο και το μαθητή του Δημόκριτο, οι οποίοι ήταν φυσικοί φιλόσοφοι, δηλαδή προσπαθούσαν με βάση να εξηγήσουν φιλοσοφικά τη λειτουργία της φύσης και του κόσμου. Η θεωρία αυτή επανεμφανίστηκε ή επανακαλύφθηκε από τον Τζον Ντάλτον προκειμένου να ερμηνεύσει τις χημικές αντιδράσεις.

38_Επίκουρος . Σάμος, 341 π.Χ. - Αθήνα, 270 π.Χ. Αρχαίος Έλληνας φιλόσοφος. Ίδρυσε δική του φιλοσοφική σχολή τον "Κήπο" όπως λέγονταν, μιας από τις πιο γνωστές σχολές της ελληνικής φιλοσοφίας.

39_Διόδωρος Κρόνος. ... - 296 π.Χ. Αρχαίος Έλληνας φιλόσοφος. Μεγαρικής Σχολής

Δεν υπάρχει σταθερό παρόν. Το μόνο σταθερό κομμάτι του είναι το τοπικό, όμως και αυτό επηρεάζεται τελικά... Είτε είναι ήδη παρελθόν ή είναι ακόμη μέλλον. Όταν λέμε ότι είναι δέκα και μισή, δεν είναι πια δέκα και μισή. Ένα ισχυρό ρεύμα μεταφέρει την ανθρωπότητα στο ποτάμι του χρόνου. Ο άνθρωπος είναι προσωρινός, φευγαλέος, καθώς δεν μπορεί να αδράξει σταθερά ένα σημείο και να αντισταθεί στο ρεύμα. Ο άνθρωπος των "δέκα και μισή", δεν είναι ίδιος με τον άνθρωπο των "έντεκα". Στην πραγματικότητα είμαστε ο χρόνος.

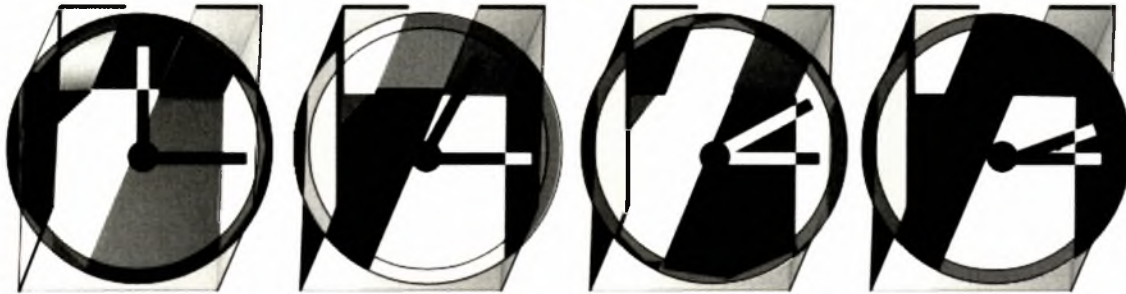

ΠΕΙΡΑΜΑ ΙΧ

Έτσι η αντίληψη του χώρου μεταβάλλεται και ρέει, όπως ο άνθρωπος στο ποτάμι του χρόνου. Εδώ υπεισέρχεται η ιδέα του «ταυτόχρονου», όπως το έθεσε ο Karl Heim⁵⁰. Διότι έχουμε παρελθόν, ενώ σχεδιάζουμε μέλλον. Τη στιγμή που βιώνουμε ένα ψήγμα χρόνου, υπάρχει η σχέση του «ταυτόχρονου», με άλλες διαδοχικές χρονικές μονάδες. Οι νότες ενός μουσικού κομματιού, δεν παίζονται μόνον ως διακεκριμένες νότες αλλά και ως συγχορδίες, δηλαδή ταυτόχρονα. Οπότε ο ίδιος χώρος μπορεί να διαβάζεται ως διαφορετική μελωδία κάθε φορά, χάρη στους ρυθμούς του εκάστοτε χρήστη που δίνει τον τόνο.

40_Στωικισμός. Αποτελεί σημαντική φιλοσοφική σχολή των Ελληνιστικών και Ρωμαϊκών χρόνων (300 π.Χ. – περίπου 250 μ.Χ.), ιδρυθείσα στην Αθήνα από τον Ζήνωνα τον Κιτιέα με κέντρο την «Ποικίλη Στοά» από όπου και πήρε το όνομά της η Σχολή.

41_Σέξτο Εμπειρικό. 2ος και πιθανώς 3ος αιώνας. Ιατρός και φιλόσοφος. Αναφέρεται πως έζησε στην Αλεξάνδρεια, τη Ρώμη ή την Αθήνα και ήταν οπαδός της διδασκαλίας του πυρρωνισμού.

42_Άγιος Αυγουστίνος της Ιππώνως. (Εξομολογήσεις, XI 14) Αυγουστίνος Ιππώνως ή Άγιος Αυγουστίνος ή Ιερός Αυγουστίνος, πλήρες λατινικό όνομα Aurelius Augustinus, 13 Νοεμβρίου 354 - 28 Αυγούστου 430. Υπήρξε ένας από τους μεγαλύτερους χριστιανούς στοχαστές και θεολόγους της εποχής του καθώς και ένας από τους πολυγραφότερους συγγραφείς της λατινικής πατρολογίας.

43_George Berkeley. (Τζορτζ Μπέρκλεϊ, 12 Μαρτίου 1685 – 14 Ιανουαρίου 1753). Κύριος εκφραστής του υποκειμενικού ιδεαλισμού Kilkenny της Ιρλανδίας από οικογένεια αγγλικής καταγωγής. Σπούδασε σε ηλικία 15 ετών στο Trinity College (Dublin) και αφού αποφοίτησε, έγινε εταίρος του κολεγίου - σημερινός ερευνητής.

44_Immanuel Kant. (Εμμάνουελ Καντ, 22 Απριλίου 1724 - 12 Φεβρουαρίου 1804). Γερμανός φιλόσοφος και επιστήμονας. Θεωρείται ένας από τους σημαντικότερους στοχαστές και φιλοσόφους όλων των εποχών. Οι ιδιαιτερότητες του Καντ και της φιλοσοφίας του, πυροδότησαν άμεση και διαρκή διαμάχη, έθεταν δε υπό κριτική αμφισβήτηση θεσμούς και παραδόσεις.

45_Hermann Gunkel. (Χέρμαν Γκίνκελ, 1862-1932). Γερμανός Προτεστάντης της Παλαιάς Γραφής. Κρητικός και ερευνητής των βιβλικών κειμένων.

46_«Νόημα στην Ιστορία». Σύγγραμμα του Karl Löwith 1985. Στο κλασικό αυτό έργο εξετάζεται η προέλευση και η διαμόρφωση των θεμελιωδών εννοιών της φιλοσοφίας της ιστορίας.

47_Karl Löwith. (Καρλ Λέβιθ 9 Ιανουαρίου, 1897 – 26 Μαΐου 1973. Γερμανός φιλόσοφος και μαθητής του Heidegger.

48_«Ο μύθος της αιώνιας επιστροφής». Σύμφωνα με τον Μίλαν Κούντερα. " Η αιώνια επιστροφή είναι ιδέα μυστηριώδης και ο Νίτσε, με την ιδέα αυτή, έφερε πολλούς φιλοσόφους σε δύσκολη θέση: σκέψου δηλαδή ότι μια μέρα όλα πρόκειται να επαναληφθούν όπως ήδη τα έχουμε ζήσει και ότι ακόμα κι η επανάληψη αυτή θα επαναλαμβάνεται ασταμάτητα! Τι πάει να πει αυτός ο χωρίς νόημα μύθος; Ο μύθος της αιώνιας επιστροφής μας λέει, αρνητικά, ότι η ζωή που μια για πάντα θα εξαφανιστεί και δεν θα ξανάρθει, μοιάζει με σκιά, ότι δεν έχει βάρος, ότι ήδη από σήμερα είναι πεθαμένη, κι ότι, όσο άσπλαχνη, όσο ωραία, όσο λαμπρή κι αν είναι, αυτή η ομορφιά, αυτή η φρίκη, αυτή η λαμπρότητα, δεν έχουν κανένα νόημα"

49_Mircea Eliade. (Μίρσεα Ελιάντε, 13 Μαρτίου 1907 – 22 Απριλίου 1986). Ρουμάνος ιστορικός και θεωρητικός της συγκριτικής θρησκειολογίας. Δίδαξε επί σειρά ετών στο πανεπιστήμιο του Σικάγο. Ανάμεσα στα πολλά έργα του το Ο Σαμανισμός και οι αρχαϊκές τεχνικές της έκστασης (1951 και Σαμανισμός το 1964. ελληνική μετάφραση από τις εκδ. Χατζηνικολή) είχε πιθανώς τη μεγαλύτερη επίδραση στην ανθρωπολογία, ιδιαίτερα σε ζητήματα που σχετίζονται με τον Σαμανισμό.

50_Heim, Karl. (Καρλ Χάιμ, 1874–1958). Γερμανός καθηγητής θεολογίας, φιλόσοφος, θεολόγος.

B. Στο κείμενο για τις ετεροτοπίες του Foucault -όπου προαναφέρθηκα-, ο Γάλλος φιλόσοφος ισχυρίζεται πως παρά τις ιδεολογικές συγκρούσεις των πιστών απογόνων του χρόνου και των επίμονων κατοίκων του χώρου, ο στρουκτουραλισμός⁵¹ δεν συνεπάγεται την άρνηση του χρόνου. Αλλά υποδεικνύει συγκεκριμένο τρόπο διαχείρισης του χρόνου και της ιστορίας. Σύμφωνα με τη δυτική εμπειρία, ο χώρος έχει δική του ιστορία. Έτσι δεν είναι δυνατόν να παραβλέψουμε την αναπόφευκτη και φυσική σύνδεση του χρόνου με τον χώρο. Ο χρόνος κατα τον Foucault είναι μια από τις διάφορες επιμεριστικές λειτουργίες των στοιχείων τα οποία κατανέμονται στο χώρο. Παρά τις όποιες τεχνικές που τον περιβάλλουν, παρά τα δίκτυα γνώσης που μας επιτρέπουν να τον προσδιορίσουμε ή να τον τυποποιήσουμε, ο χώρος δεν είναι απαλλαγμένος από τα νοήματα, τις αισθήσεις και τα νοερά ταξίδια μέσα στον χρόνο. Έτσι η ετεροτοπία μοιάζει να μας μεταφέρει σε τόπους, όπου αντιπαράτιθενται ο πραγματικός τόπος του τώρα, με πολλούς χώρους, πολλές θέσεις οι οποίες από μόνες τους είναι ασύμβατες και σκορπισμένες στον χρόνο. Αυτοί οι ιδιαίτεροι τόποι ετεροτοπιών, συνδέονται συχνά με τμήματα του χρόνου, δηλαδή ανοίγονται σε αυτό που θα μπορούσαμε να ονομάσουμε κατά πλήρη αντιστοιχία, *ετεροχρονισμούς*. Η ετεροτοπία επίσης λειτουργεί πλήρως, όταν οι άνθρωποι βρίσκονται σε απόλυτη ρήξη με τον παραδοσιακό τους χρόνο, οπότε ο πραγματικός χώρος τους μεταβάλλεται έντονα. Για τον Foucault οι παραπάνω ετεροτοπίες συνδέουν επίσης το εδώ και το τώρα με την οιονεί αιωνιότητα, που στο παράδειγμα του ενσαρκώνει το κοιμητήριο.

Για τον άνθρωπο του Heidegger, ο οποίος αντιστοιχεί σε ένα *είναι*, έχον είτε συνείδηση είτε απώθηση της χρονικότητας του, το παρόν είναι μια στιγμή απόλυτης περισυλλογής σχετικά με την ύπαρξη του. Έτσι ως βαθύτερη ουσία της ύπαρξης αναφαίνεται η χρονικότητα, παράγωγο της οποίας αποτελεί ο χρόνος, όπως νοείται στη φιλοσοφική παράδοση και τη φυσική επιστήμη. Ο χρόνος, δείχνει τη σχέση του ανθρώπου με την θνητότητα του και την αιωνιότητα.

Ο Heidegger θέτοντας με έμφαση το ερώτημα της ανθρώπινης χρονικότητας, στα κείμενα του «*Η έννοια του χρόνου*»⁵² και «*Είναι και χρόνος*»⁵³ καταλήγει στην ιδέα πως η στιγμή δε νοείται (ως ένα μη διαστελλόμενο τμήμα μιας μονοδιάστατης χρονικής συνέχειας. Αντιθέτως, διαθέτει όπως εξέθεσε ήδη ο Αυγουστίνος, πλούσια εσωτερική δομή, εφόσον ενυπάρχει στην ελπίδα, στο φόβο και στο σχεδιασμό της μελλοντικής σχέσης μιας παροντικής στιγμής και εφόσον το παρελθόν είναι παρόν μέσα στην ανάμνηση. Πράγματα και ενέργειες που εισχώρουν στο χώρο του τώρα μεταβαλλοντας τον. Ο Heidegger ανέλυσε αυτήν τη δομή, όπως είναι γνωστό, ως "*μέριμνα*" (Sorge). Ως τον τρόπο με τον οποίο ο άνθρωπος αντιπαράτιθεται αποφασιστικά στο πέρασμα του χρόνου. Για τον Γερμανό φιλόσοφο, ο χρόνος αναφέρεται στη θνητότητα και συγχρόνως, την αιωνιότητα του ανθρώπου. Στην ιδεολογία του -που ασπάζεται εκείνη του *καπιταλισμού ενώ συνυφαίνεται από παλιότερες φιλοσοφίες, του είναι*- η χρονικότητα, και η υποκείμενη ουσία (Descartes⁵⁴) υπόκεινται όλων των αλλαγών. Κάτι όμως μένει αιώνιο, ακόμα και αν χαθεί ο άνθρωπος. Έτσι το παρόν είναι ιστάμενο, νυν σταθερό, ένα ακίνητο τώρα (λατινικά: nunc sto, γερμανικά: nun stand). Με αυτό τον τρόπο, περιγράφεται η προνομιακή στάση του παρόντος στο παρελθόν και το μέλλον που εμπεριέχονται στο τώρα. Η παρατήρηση του φαινομένου και οι εξηγήσεις έγκεινται κατά βάση στην ύπαρξη ενός ταυτόχρονου χρονικού *αλλού*, με τον πραγματικό χώρο. Ο Heidegger υποστηρίζει πως ο άνθρωπος μπορεί να ταξινομήσει και να ορίσει την χρονικότητα του. Ότι ο σκεπτόμενος άνθρωπος κατορθώνει τη σωστή ένταξη του στο χρόνο και έχει τη δύναμη να μη συγκεντρώνεται μόνον στον χρόνο του μεγάλου του *Πάντα*, αποβάλλοντας έτσι τις διαφορετικές χρονικότητες του χώρου) όταν το επιθυμήσει απόλυτα.

51_Στρουκτουραλισμός. μολετουργισμός είναι θεωρία της οποίας θεμελιωτής υπήρξε ο γλωσσολόγος Φερντινάντ ντε Σωσσύρ (Ferdinand de Saussure), ο οποίος και έδειξε για πρώτη φορά το "αυθαίρετο του γλωσσικού σημείου", δηλαδή ότι η γλώσσα δεν αντιγράφει την πραγματικότητα, αλλά είναι αυθαίρετη καθώς δεν υπάρχει μια αιτιώδης σύνδεση ανάμεσα στο σημαίνον (τη λέξη που αποδίδεται σε ένα αντικείμενο) και το σημαϊνόμενο (το αντικείμενο). Έτσι, το γλωσσικό σημείο δεν ενώνει ένα όνομα με ένα αντικείμενο, αλλά μια ιδέα του πράγματος με μια ακουστική εικόνα.

52_«Η έννοια του χρόνου». Σύγγραμμα του Heidegger. 1924

53_«Είναι και χρόνος». Σύγγραμμα του Heidegger 1927

54_René Descartes. (Καρτέσιος, 31 Μαρτίου 1596 - 11 Φεβρουαρίου 1650). Γάλλος φιλόσοφος, μαθηματικός και επιστήμονας φυσικών επιστημών.

55_Kierkegaard. (Σαίρεν Κίρκεγκωρ, στα Δανικά Søren Aabye Kierkegaard 5 Μαΐου 1813 – 11 Νοεμβρίου 1855). Δανός φιλόσοφος και θεολόγος του 19ου αιώνα. Θεωρείται ο πρώτος υπαρξιστής φιλόσοφος.

56_Malpas. Αυστραλός φιλόσοφος, σήμερα Καθηγητής Φιλοσοφίας στο Πανεπ. της Τασμανία στην Hobart. Γνωστός για το ερευνητικό έργο του και τις αναλύσεις του.

Για τον Heidegger, ο άνθρωπος απέναντι στην απειλή της χρονικότητας του, του σκοτεινού δωμάτιου, του απροσδιόριστου μηδέν και την φθαρτότητα της θνητότητας του, αναδιπλώνεται στην απερισκεψία της καθημερινής, τετριμμένης απασχόλησης. Τη στιγμή όμως που σταματάει, να προσλαμβάνει νοήματα και *αλλού*, τη στιγμή που ο άνθρωπος συμπιέζει όλη τη δύναμη του Εδώ-Είναι του (Dasein), τη στιγμή όπου προσδίδει ο ίδιος μια απολυτότητα «αποφασιστικότητας», τη στιγμή μιας έσχατης έντασης του ανθρώπινου εδώ-Είναι, καθώς ετούτο αποσπάται από κατάστασεις απλής χαραυγής και χαλαρότητας (Sich-treiben-lassens) και συγκεντρώνει όλη τη δύναμή του σε μια ενιαία δραστική αποκορύφωση. Εκείνη τη στιγμή το λεπτό αποκτά απόλυτο χαρακτήρα και δεν μπορεί να αμφισβητηθεί πλέον από καμία χρονική ροή και εξαφάνιση. Εκείνη την στιγμή χωρίς καμιά φυγή από το χρόνο, αλλά μέσα στον ίδιο το χρόνο επιτυγχάνεται το ρήγμα μέσα στο *Απόλυτο*. Στο πνεύμα αυτό κερδίζεται η αιωνιότητα. Αυτό είναι η υπαρξιακά κατανοούμενη στιγμή, για την οποία ο Kierkegaard⁵⁵ λέει: «*Η στιγμή είναι εκείνο το δισήμαντο, στο οποίο χρόνος και αιωνιότητα προσεγγίζονται μεταξύ τους και έτσι τίθεται η έννοια της χρονικότητας, κατά την οποία ο χρόνος διαρκώς διαρρηγγύνει την αιωνιότητα και η αιωνιότητα ματαιώνει διαρκώς το χρόνο*».



Ο χώρος λοιπόν μέχρις εδώ είναι τοπικός και χρονικός. Ένας επίμονος «*κάτοικος του χώρου και όχι απόγονος του χρόνου*» ο Malpas⁵⁶, ο σύγχρονος μας Καναδός φιλόσοφος εξηγεί τον κόσμο μέσα από την εμπειρία του χώρου. Ο Malpas υποστηρίζει μια σύλληψη «*externalist*⁵⁷» του εγώ και του μυαλού, σύμφωνα με την οποία οι ανθρώπινες ζωές συνδέονται αδιάλυτα με τις θέσεις στις οποίες αυτές οι ζωές, έζησαν. Επομένως το *αλλού* εισβάλλει και πάλι στην πραγματικότητα σαν κομμάτι του χρόνου, της δραστηριότητας άλλα και του τόπου, ως εμπειρία. Ο ίδιος, ακόμη και με την ανάγνωση του «*Είναι και Χρόνος*» του Heidegger, ισχυρίζεται πως ο Γερμανός στοχαστής δεν κάνει, όπως ο ίδιος νομίζει επίκεντρό του τη χρονικότητα, αλλά την ιδέα του τόπου. Ο κόσμος στον Heidegger συγκροτείται σχεσιοκρατικά στη βάση δραστηριοτήτων. Όταν ο Heidegger αναδεικνύει το εργαστήριο του τσαγκάρη ως παραδειγματική έκφραση συγκρότησης ενός κόσμου στη βάση της χρονικότητας του αποβλεπτικού, ο Malpas βλέπει ακριβώς τη χωρική οργάνωση του τόπου. Για εκείνον, «*Είναι και Χρόνος*» δεν μπορεί παρά να σημαίνει τελικά Τόπος, καθώς ο τελευταίος αποτελεί συμβάν της σύζευξης δραστηριότητας και χρόνου. Αυτό υποστηρίζει ο Malpas και όχι σε ένα πνεύμα αντιλογίας αλλά όπως επίσης ο ίδιος αυτοχαρακτηρίζεται στο έργο του, σε μια προσπάθεια εξήγησης και συμπλήρωσης του μεγάλου Γερμανού φιλοσόφου.

Συνοπτικά, ο χρόνος είναι μια μεταβλητή έννοια. Ταυτόχρονες χρονικές μονάδες, ετεροχρονισμοί, σταθερό νυν, αιωνιότητα ή αποφασιστική στιγμή, μεταβλητότητα που ορίζει το χώρο εν γένει, είναι η εμπειρία μέσα στο χώρο. Στην περίπτωση της βασανιστικής πλήξης και της αγχώδους αναμονής ρέει αργά, κατά τέτοιο τρόπο που τα λεπτά γίνονται ώρες, ενώ εξαφανίζονται μεμιάς στο χαρούμενο παιχνίδι ή στην ενδιαφέρουσα συζήτηση. Έτσι διερωτάται κανείς πού είναι ο χρόνος, τότε και πώς αλλάζει η ανθρώπινη σχέση μ' αυτόν. Η απόκλιση του βιωματικού χρόνου από το μετρήσιμο είναι υποκειμενική και έχει διαφορετικές προβολές στο χώρο. Αλωστε ο βιωματικός χρόνος είναι πολύ περισσότερο εκείνος στον οποίο πραγματικά ζούμε. Είναι εκεί όπου το *αλλού* ενώνεται με το εδώ και γίνεται πραγματικότητα. Εν κατακλείδι, με τον έναν ή τον άλλον τρόπο ο χρόνος υφίσταται ως κομμάτι του χώρου.

57_Externalisme. Κίνημα φιλοσοφίας που υποστηρίζει πως το μυαλό δεν είναι η μόνη αίτια για ότι συμβαίνει στο νευρικό μας σύστημα. Αντίθετες θέσεις από τον *internalisme*.

Η εικόνα του χρόνου, είναι η ύλη. Η εφημερότητα όλων των ανθρωπίνων κατασκευασμάτων αλλά και της ίδιας μας της οντότητας είναι η μόνη αλήθεια. Ο άνθρωπος όμως είναι άνθρωπος, λόγω της θνητότητας του και είναι η θνητότητα που του υπαγορεύει απόλυτη άρνηση, συνεχή έκπληξη, ή μοιρολατρική αποδοχή του χρόνου. Πράγμα, που εφαρμόζεται απόλυτα και στην παράγωγη χώρου. Ύλη, Χρονικότητα και δημιουργία αντιπαρά τίθενται μέσα στην οριακά ερωτική σχέση του δημιουργού και του δημιουργήματος, που διαπερνά το υλικό. Από τη μια πλευρά έχουμε τον αρχιτέκτονα φετιχιστή, που η ματαιοδοξία της δημιουργικότητας τον υποβάλλει στο θαυμασμό μιας πέτρας που σήκωσε ο ίδιος, και θα μείνει εκεί για πάντα -...;- Από την άλλη, την αμείλικτη φθαρτότητα κάθε υλικού σώματος, που ξεκινάει από την στιγμή την ίδια που το σώμα γεννιέται ή παράγεται. Από τη μια, έχουμε την εποχικότητα και την συνεχή ανθρώπινη ανάγκη εναλλαγής. Από την άλλη πλευρά, τον συνεχή προσιδιασμό του περιβάλλοντος σε σχέση με τις αισθήσεις, τις ανάγκες και την αντίληψη. Η πραγματικότητα που περιγράφω ήταν αναπόφευκτο να μην αναπαραχθεί συνειδητά πλέον και στην αρχιτεκτονική. Στο ρεύμα του εξήντα⁵⁸, η μόδα υπαγόρευε μεταλλασσόμενες αρχιτεκτονικές και ουτοπικά συστήματα, αφού ο άνθρωπος πια πάτησε στο φεγγάρι και η νεολαία απελευθερωνόταν ακούγοντας ροκ. Η εισαγωγή της εφήμερης κατασκευής στην αρχιτεκτονική, δεν αφαιρεί από τον φετιχισμό του δημιουργού. Ίσως κάποιες φορές να αναγάγει χώρους στην σφαίρα της ουτοπίας και του ηδονισμού. Ο Yona Friedman⁵⁹ μιλά για «πραγματοποιησιμες ουτοπίες...». Προσθέτει όμως πλέον αισθητά, την μεταβλητότητα των λειτουργιών μέσα στο χρόνο, τις αλλαγές της ανθρωπομετρίας κατά τη διάρκεια ζωής ενός ατόμου, όπως επίσης και με τις καινούριες επιμηκύνσεις των σωμάτων λόγω της ανάπτυξης της σύγχρονης τεχνολογίας. Όσο για την μεταβλητότητα των υλικών και των κατασκευών, νομίζω πως περιγράφουν απόλυτα την σχετικότητα του χώρου με έναν χώρο.

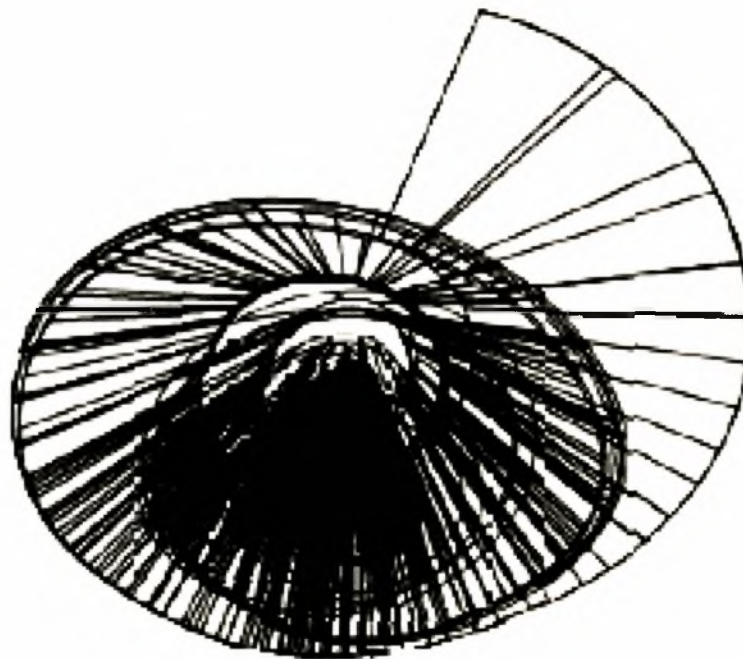

58_ '60. Αυτή την δεκαετία εμφανίζεται η Μοντέρνα αρχιτεκτονική. Οι πιο γνωστοί πρεσβευτές του κινήματος είναι Frank Lloyd Wright, Ludwig Mies van der Rohe, Le Corbusier, Alvar Aalto, Walter Gropius και Louis I Kahn.

59_ Yona Friedman. (Γιονα Φρίντμαν, 5 Ιουνίου 1923). Ουγκρο-Γάλλος αρχιτέκτονας και πολεοδόμος. Αναγνωρίστηκε το '50- '60 τα χρόνια των μέγα κατασκευών (megastuctures). Γνωστός για τα ουτοπικά συστήματα πόλεων που ίπτανται.

ΣΩΜΑ

«Η πόλη είναι μπετόν, πέτρα και το φως, άσφαλτος...».⁶⁰ Πράγματι, η ύλη παραθέεται έντονα στην ανθρώπινη συνείδηση, εντυπώνεται ως εμπειρία, ιστορία, πρόθεση και χρονοδιάγραμμα. Αυτή η ελκυστική ουσία της ύλης, είναι μια ζωντανή παγίδα για τον αρχιτέκτονα. Η παραγωγή χώρων, είναι η διαμόρφωσή του αντιληπτού μέσα από την πάροδο του χρόνου, ως υλικό, κλίμακα, γεμάτο λειτουργίες, σε σχέση με το ανθρώπινο σώμα. Είναι ο ίδιος κύβος που μετατρέπεται και γεμίζει χαρακτηριστικά για να γίνει χώρος, χάρη στο σώμα μας...

Με τα παραπάνω πειράματα και αναφορές δείχνει να επιλύεται το Τι, το Γιατί, το Πώς, το Πώς Αλλιώς, το Πότε του χώρου. Η ενότητα που ακολουθεί εξηγεί το Που επιδρούν όλα τα παραπάνω και ο χώρος κατά συνεπεία. Η πρώτη μας κατοικία είναι το σώμα μας και αυτό το σώμα, με όλες τις εκφάνσεις του, όλες τις ιδιότητες και τα χαρακτηριστικά του, κατοικεί το χώρο και τον επηρεάζει. Αν το Τι, το Γιατί, το Πως, το Πως Αλλιώς, το Πότε και το Που του χώρου συνοδεύονταν από ερωτηματικά η απάντηση που θα έδινε είναι ΣΩΜΑ, ΣΩΜΑ, ΣΩΜΑ, ΣΩΜΑ, ΣΩΜΑ και ΣΩΜΑ. Τα σημεία στα οποία προαναφέρθηκα ,χαρακτηρίζουν όντως τον χώρο. Εντούτοις φαίνονται ανεπαρκή για να τον ορίσουν αυτόνομα. Εγγράφονται, αντιστοιχούν και υπόκεινται στο σώμα - όπως το εννοώ-. Ένα ολόκληρο σώμα που περικλείει μέσα του πράγματα που βλέπουμε και πράγματα που δε βλέπουμε. Πράγματα που αποδεικνύονται και πράγματα που εννοούνται. Η κλίμακα, οι λειτουργίες, οι αισθήσεις, τα ίχνη του χώρου, η ατομική αντίληψη, η χρονικότητα είναι κομμάτια του ίδιου του σώματος...

Εκτός από το θέμα της υλικότητας και της χρονικότητας κατά την παραγωγή του χώρου, είδαμε ότι υπάρχει ο παράγοντας της διαστασιολογίας και της λειτουργίας. Ο L. Carrol⁶¹, αυτός ο εξαιρετικός επιστήμων της λογικής μας μαθαίνει, ότι η διαδρομή εμπειρίχει λογική και ότι η χρήση δημιουργεί μια ιστορία. Ο Lefebvre⁶² εισάγει την άποψη αυτή, στον αρχιτεκτονικό χώρο καταλήγοντας στο συμπέρασμα, ότι η λειτουργία δίνει νόημα στον χώρο. Για να σωματοποιηθεί μια ιδέα όμως, πρέπει να καθοριστεί η κλίμακα. Η κλίμακα αυτή είναι κατ' εικόνα μίας ακριβούς λειτουργίας, για την οποία ο χώρος θα χρησιμοποιηθεί και καθ' ομοίωση του ανθρωπομετρικού σώματος που θα την κατοικήσει. Άρα, ο χώρος είναι μια ορισμένη περιοχή σχεδιασμένη για να αντιστοιχεί σε μια συγκεκριμένη σωματοποιημένη δραστηριότητα. Σε αυτό τον προβληματισμό, η λειτουργία και οι διαστάσεις είναι δύο έννοιες που συσχετίζονται. Ενώ ενώνονται εκεί ακριβώς όπου το γιατί και το πώς κάνουν το «σώμα» εργαλείο κατοίκησης. Ακόμη και ο Leibniz, που θεωρεί τον χώρο απολύτως σχετικό, προικισμένο με μια τέλεια αφαίρεση, αναφέρεται στο «σώμα», όμως διαφορετικά. Στα θεωρήματά του, δε μιλά για το σώμα γενικά αλλά για τη *σωματικότητα*. Επειδή ο χώρος "από μόνος του" δεν είναι ούτε ένα τίποτα, ούτε ένα σύνολο πραγμάτων, πρέπει να εισαχθούν οι άξονες, ένα δεξιά και ένα αριστερά, για να οριστεί. Σύμφωνα με τον ίδιο, ο χώρος υπάρχει, διότι τον κατοικεί το σώμα μας. Ενώ, τα σώματα υπάρχουν εκφράζοντας την εμπειρία της υλικότητας, μέσω του χώρου και της κατοίκησης του. Από τότε πολλοί προσπάθησαν να καταδείξουν αυτήν τη θέση, να επιβεβαιώσουν αντίθετες, να βασίσουν πάνω της νέες, χρησιμοποιώντας διάφορα συστήματα και θεωρήματα. Όμως πάντα με τα ίδια λόγια "σώμα" / "λειτουργία" / "κλίμακα" / χώρος / ... ". Με το κίνημα του μοντερνισμού, το «σώμα» τυποποιήθηκε ως αρχιτεκτονικό εργαλείο. Ήταν η λογική απόδειξη του περάσματος του σκέπτεσθαι στο κτίζειν και μετά στο κατοικείν. Τότε ο χώρος εξελίχθηκε σε ένα ζωντανό μηχάνημα κατοίκησης και η εργονομία, υπαγορεύει από τότε τους νόμους της ανθρωπομετρίας και της λειτουργικότητας.

60 «...Μια λευκή κόλλα...άσφαλτος...». Φράση από τα κείμενα του G.Perec, στο βιβλίο του "Especies d'espaces". Ο Perec χρησιμοποιεί γεωμετρικές αντιφάσεις και θέσεις λογοτεχνικές και μαθηματικές. Μέλος του Ουλίπο, την ομάδα των H. Haddad, A. Joubert, M. Pierret, G.Sebbag και P. Virilio.

61 **Lewis Carroll**. (Λιούις Κάρολ, Τσαρλς Λούτγουϊτζ Ντόττσον 27 Ιανουαρίου 1832 - 14 Ιανουαρίου 1898). Άγγλος συγγραφέας, μαθηματικός, φωτογράφος και κληρικός. Ανάμεσα στα πιο δημοφιλή λογοτεχνικά έργα του, ανήκουν *Η Αλίκα στη Χώρα των Θαυμάτων* και τα ποιήματα *Το Κυνήγι του Φιρχαρία (The Hunting of the Snark)* και *Jabberwocky*.

62 **Henri Lefebvre**. (Χένρι Λεφεμπρε, 16 Ιουνίου 1901 – 29 Ιουνίου 1991). Γάλλος κοινωνιολόγος και φιλόσοφος γενικά αποκαλούμενος ως Νέο-Μαρξιστής. Υπογράφει το σλόγκαν Δικαίωμα στην πόλη, στο ομώνυμο βιβλίο του το 1968. Στο σύγγραμμά του "La Production de l'espace" βρίσκουμε το τρίπτυχο *le perçu – le conçu – le vécu*.

63 **Μασονία**. Ελευθεροτεκτονισμός (γνωστός και ως Μασονία ή Τεκτονισμός) είναι ένα παγκόσμιο σύστημα αδελφοτήτων, που ξεκίνησε κατά τα τέλη του 16ου / αρχές του 17ου αιώνα και αριθμεί γύρω στα 5 εκατομμύρια μέλη.

64 **Ο Άνθρωπος του Βιτρούβιου**. Ένα διάσημο σχέδιο με συνοδευτικές σημειώσεις του Λεονάρντο ντα Βιντσι, που φτιάχτηκε περίπου το 1490 σε ένα από τα ημερολόγια του. Απεικονίζει μία γυμνή αντρική φιγούρα σε δύο αλληλεπικαλυπτόμενες θέσεις με τα μέλη του ανεπτυγμένα και συγχρόνως εγγεγραμμένη σε ένα κύκλο και ένα τετράγωνο. Το σχέδιο και το κείμενο συχνά ονομάζονται Κανόνας των Αναλογιών.

65 **Modulor**. Είναι μια ανθρωπομετρική κλίμακα αναλογιών, που χρησιμοποιείται στην αρχιτεκτονική ευρέως, βασισμένη στην χρυσή σπινάλα. Ο modulor, συγκροτήθηκε από τον Γάλλο – Ελβετό αρχιτέκτονα Le Corbusier

Έτσι τα μασονικά⁶³ σύμβολα και "Ο Άνθρωπος Βιτρούβιου"⁶⁴ συνοψίστηκαν στον "modulor"⁶⁵ του LeCorbusier⁶⁶. Ενώ η Zaha Adid⁶⁷ προβάλλει χώρους πάνω στα κινούμενα σώματα χορευτών, με την ευκαιρία της χοροθεατρικής παράστασης *Μετάπολης*⁶⁸ I⁶⁹ αρκετά χρόνια μετά.



Έτσι, με μικρά, δειλά βηματάκια, περνάμε από το χώρο στο χορό. Στη διδασκαλία του ο Schlemmer⁷⁰ εισάγει την κίνηση και το χορό για τους μαθητές του Bauhaus⁷¹, ως πειθαρχία απαραίτητη στο σχεδιασμό του χώρου. Τα κινούμενα σώματα ζωγραφίζουν μέσα στο χώρο, μετακινούνται και η αρχιτεκτονική τα περιβάλλει, και τα κατευθύνει. Για να βρεθεί η *εσωτερική κατεύθυνση* της κίνησης, η θέση των σωμάτων δημιουργεί μια γεωμετρία εσωτερική του χώρου. «*Νομίζω ότι η μηχανική της φόρμας είναι εξαιρετική και το αντιλαμβάνομαι ως ένα φαινόμενο συντονισμού ... Είναι η ενέργεια της οργάνωσης. Βλέπουμε κάποιες φορές κινήσεις, άλλες φορές φόρμες, και κάποιες άλλες ένα μείγμα των δύο ... Είναι η κίνηση ... Οι εκφράσεις που προέρχονται από τους μυς. Λες και το σώμα ήταν μια μαθηματική ολότητα μιας εξίσωσης και δίνω τη λύση, δίνω την έκφραση του σώματος στο σύνολο του*»⁷². Ούτε ο χώρος, ούτε η λειτουργία, ούτε η εργονομία δεν σταματούν στα φυσικά όρια του σώματος. «*Είναι όλη ιδέα του μπαλέτου. Που σημαίνει... να πηγαίνω πιο μακριά...*»⁷³ Δεν προσπαθώ να περιγράψω την ανατομία μιας υπερβολής, αλλά το γεγονός ότι το σώμα είναι σε διαρκή επέκταση λόγω των αισθήσεων και της αντίληψης. Πέρα από το φαίνεται ενός χώρου, ενεργοποιούνται πολλαπλές συμβολικές σχέσεις, βάση όλων των αισθήσεων του σώματος που τον αφουγκράζεται. Όπως υποστηρίζει χαρακτηριστικά ο Didier Fiuza Faustino⁷⁴ μεταξύ άλλων, «*...δεν υφίσταται ανθρώπινος νους χωρίς σώμα..*»⁷⁵. Όμως ούτε ανθρώπινο σώμα υφίσταται δίχως νου. Πρόκειται για το άθροισμα των δυο. Αισθήσεις και συνειρμός γίνονται ένα. Αυτό το ένα περιγράφει η λέξη σώμα όπως την εννοώ. Εντούτοις ο αρχιτέκτονας δεν μπορεί να προβλέψει τους ατομικούς συνειρμούς των χρηστών ενός χώρου. Τα μόνα εργαλεία που έχει στα χέρια του, για να προκαλέσει συναισθήματα είναι η γεωμετρία, η κλίμακα, οι υφές και άλλοι παράγοντες που είναι κοινά αναγνωρίσιμοι, από τα ανθρώπινα σώματα. Οι αισθήσεις του σώματος, άλλοτε λιγότερο, άλλοτε περισσότερο ανεπτυγμένες είναι το κοινό σημείο των ανθρώπων. Έπειτα, προστίθεται το απρόβλεπτο κομμάτι της ατομικής αντίληψης, για να δώσει το νόημα.

66_LeCorbusier. (Charles-Edouard Jeanneret 6 Οκτωβρίου 1887 - 27 Αυγούστου 1965). Ελβετός αρχιτέκτονας, διάσημος για τη συνεισφορά του σε αυτό που καλείται σήμερα μοντερνισμός, ή πρώιμος μοντερνισμός. Ήταν πρωτοπόρος στις θεωρητικές μελέτες του σύγχρονου σχεδίου και αφιερώθηκε στην παροχή των καλύτερων συνθηκών διαβίωσης για τους κατοίκους των συσσωρευμένων πόλεων.

67_Zaha Adid. (زها حديد, Zāha Χαντίντ, 31 Οκτωβρίου 1950). Ιρακίνοβρετανή αρχιτέκτων, εκπρόσωπος της σχολής του ντε κονστρουκτιβισμού (*αποικοδομητισμός*). Γεννημένη στη Βαγδάτη, έλαβε πτυχίο Μαθηματικών από το Αμερικανικό Πανεπιστήμιο της Βηρυτού πριν κινηθεί προς τη μελέτη στην Αρχιτεκτονική Σχολή της Αρχιτεκτονικής Ένωσης Λονδίνου.

68_Μετάπολης. Είναι το όνομα που δίνεται στα αστικά φαινόμενα που προχωρούν πιο μακριά από την μητροπολιτική κλίμακα. Ελεύθερη από κάθε τοπική έννοια βασίζεται στην διάδραση και την συνένωση δικτύων μεταφορών και κοινωνικών.

69_παράσταση ΜετάποληςII. Η Zaha Hadid συνεργάστηκε το 2005 με τον Frédéric Flamand, διευθυντή του Ballet National de Marseille για την συγκεκριμένη παράσταση. Το 2000 ανέβασαν πάλι μαζί την πρώτη έκδοση της παράστασης.

70_Oskar Schlemmer. (Όσκαρ Σλιμερ, 4 Σεπτεμβρίου 1888 – 13 Απριλίου 1943). Γερμανός ζωγράφος, θεατρικός σκηνογράφος και σκηνοθέτης χορευτικών παραστάσεων. Καθηγητής της σχολής Bauhaus στη Weimar από το 1920 – 1928. Το έργο του πηγάζει από futurisme και constructivisme με μια έντονη ονειρική δόση σουρεαλισμού.

Επισκεπτόμενη τα κτίρια του Mies van der Rohe⁷⁶, συνειδητοποίησα πώς πέρα από τα σχέδια και την γνώση του χώρου, η κατασκευή εμπλουτίζεται από την παρουσία του σώματος, του χρήστη. Οι επιφάνειες οδηγούν κινήσεις του σώματος, ενώ χτίζουν και συναρθρώνουν χώρο και φως. Η σωματική αυτή η εμπειρία επεκτείνεται με την προσθήκη της φαντασίας και της προσωπικής μνήμης. Η γεωμετρία του σώματος, καθώς και η γεωμετρία του χώρου είναι οι άξονες που ιχνογραφούν το περίγραμμα της κίνησης, του φωτός και του βλέμματος. Το στατικό υλικό αντικείμενο -όπως είδαμε παραπάνω- εξοπλίζεται με χαρακτηριστικά και χάριν της εισαγωγής του σώματος, αποκτά την ικανότητα να μεταμορφωθεί σε δράση. Αυτή η αρχιτεκτονική, παρά την απουσία μεγάλων *accessoires*, διακοσμητικών στοιχείων, είναι συναίσθημα που διαφέρει και μετατρέπεται μέσω της αντίληψης και των διαφορετικών οπτικών γωνιών. Ο χώρος υποβάλει το σώμα σε καταστάσεις και μας μαρκάρει. Η εμπειρία του καταγράφεται ως ίχνος στην επιδερμίδα μας και την συνείδησή μας. Με εφίδρωση, ξηρότητα, κοκκινίλες, σημάδια, αίσθηση δροσιάς, θερμότητας... Το σώμα μας αποτυπώνει τον χώρο, μέσω της υλικότητας του. Ενώ μέσω των σημαδιών του χώρου πάνω μας, το σώμα αποκτά μνήμη. Έτσι ενεργοποιούνται οι συνειρμοί και η αλληλουχία συνεχίζεται. Για την απόδειξη των παραπάνω έκανα το εξής πείραμα. Επισκέφθηκα έναν συγκεκριμένο χώρο και στάθηκα δέκα λεπτά στα χαρακτηριστικά σημεία του, αφουγκράστηκα το περιβάλλον, ακουμπώντας τα υλικά και κάνοντας χρήση των λειτουργιών που προσέφερε. Έπειτα, φωτογράφιζα τις αντιδράσεις της επιδερμίδας μου, και έτσι ενώνοντας τα κομμάτια σχεδιάστηκε -κατά κάποιον τρόπο- ο χώρος που είχα επισκεφτεί.

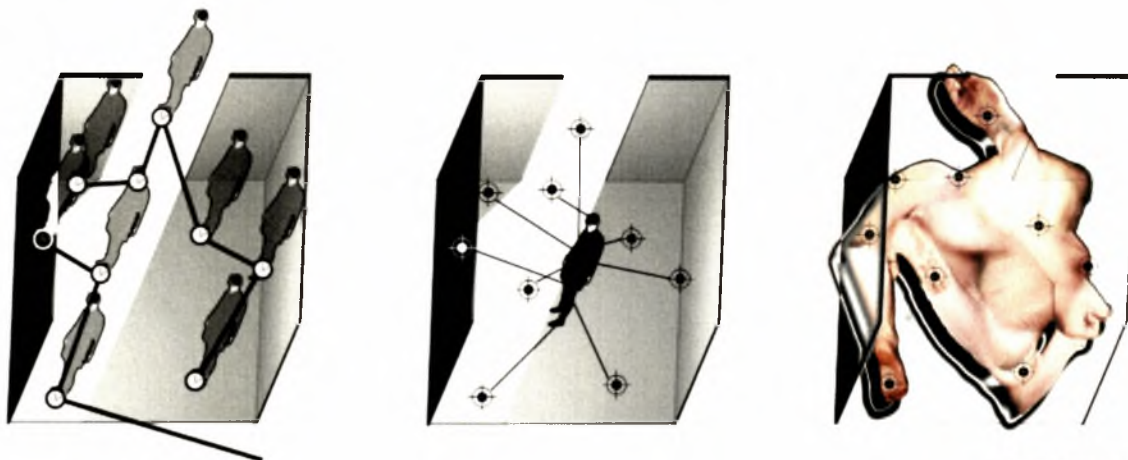

ΠΕΙΡΑΜΑ X

Ο χάρτης που ακολούθησε ήταν μια έντονα διαδραστική αποτύπωση⁷⁷ του υπαρκτού χώρου. Το σώμα λοιπόν είναι η πρώτη μας κατοικία, μετατρέπεται στο εργαλείο που μας βοηθά να ανιχνεύσουμε και να αντιληφθούμε τον χώρο που μας περιβάλλει, προβάλλοντας διαρκώς έννοιες και ιδέες, ενώ έχει μνήμη και ιστορία.

71_ Bauhaus. Μπαουχάους ή Μπάουχαους (γερμ. *Staatliches Bauhaus* ή *Bauhaus*) είναι η καλλιτεχνική και αρχιτεκτονική σχολή που ιδρύθηκε από τον Βάλτερ Γκρόπιους και αναπτύχθηκε την περίοδο 1919-1933 στη Γερμανία. Το ύφος της σχολής Μπαουχάους επέδρασε καταλυτικά στην εξέλιξη της σύγχρονης τέχνης, ειδικότερα στους τομείς της αρχιτεκτονικής και του βιομηχανικού σχεδιασμού (*design*), ενώ τα έργα που παράχθηκαν μέσα από τα εργαστήρια της σχολής έγιναν αντικείμενα εκτεταμένης αναπαραγωγής.

72_ «Νομίζω ότι η μηχανική ... σώματος στο σύνολο του». Λόγια του Mark Goulthorpe, αντισυμβατικού σύγχρονου αρχιτέκτονα, ιδρυτή των dECOi. Η ομάδα του εδρεύει στο Παρίσι και προσβλεύει μια non standard χωρητικότητα, υλικότητα, σχεδιαστικά εργαλεία και non standard παραγωγή.

73_ «Είναι... μακριά...». Λόγια του William Forsythe. Αμερικάνος Χορογράφος. Το έργο του έρχεται συχνά σε ρήξη με το κλασικό μπαλέτο. Συνεργάστηκε προσφάτως και με τον Mark Goulthorpe.

74_ Didier Fiuza Faustino. (Ντιντιε Φοστινο, 1968). Πορτογάλος σύγχρονος Αρχιτέκτονας. Συνδυάζει τέχνη και αρχιτεκτονική, με ισχυρά μανιφέστο και ιδεολογικό υπόβαθρο, κατασκευάζοντας την πλειοψηφία των concept του. Εκπροσωπεί συχνά την Γαλλία σε διεθνείς εκθέσεις και έχει κερδίσει πολλαπλά βραβεία.

75_ «... δεν υφίσταται ανθρώπινος νους χωρίς σώμα.. ». Θέση του Didier Fiuza Faustino, σε συνεντεύξεις του πάνω στο έργο του *Opus Incertum* που παρουσίασε στην biennale της Ταϊpei το 2008.

76_ Mies van der Rohe. (Μις φαν ντερ Ρόε, 27 Μαρτίου 1886 - 17 Αυγούστου 1969). Γερμανός αρχιτέκτονας. Θεωρείται από τους μεγαλύτερους αρχιτέκτονες του 20ού αιώνα. Γνωστός για τις φράσεις του "Less is More" και "God is in the details".

77_ αποτύπωση. Αρχιτεκτονικός όρος που περιγράφει το στάδιο επικαιροποίησης σχεδίων και καταγραφής υπάρχουσας κατάστασης ήδη υφισταμένου κτιρίου.

Η προβληματική των ορίων του σώματος και του μη εγώ συνάρπασε το κίνημα της ψυχαναλυτικής⁷⁸ (Freud⁷⁹, Jung⁸⁰, Rank⁸¹). Υπάρχουν διάφοροι τρόποι να θεωρήσουμε το ανθρώπινο σώμα, όπως είναι (ως αντικείμενο με τις φυσικές ιδιότητες και λειτουργίες), όπως γίνεται αντιληπτό από τους άλλους (εμφάνιση), και όπως το αντιλαμβανόμαστε οι ίδιοι (εικόνα σώματος). Με την ανάγνωση μελετών ουσιαστικής σημασίας για την κατανόηση της «σωματικότητας» εμφανίζονται μεταξύ άλλων, ο σωματοψυχικός σύνδεσμος ή ψυχοσωματικός σύνδεσμος, που καταδεικνύει για παράδειγμα πως η διαφοροποίηση και ποικιλομορφία στις στάσεις του σώματος είναι αντανάκλαση ψυχικών καταστάσεων. Εκεί πνευματική δραστηριότητα και σωματικές λειτουργίες συσχετίζονται. Τα σωματικά όρια συμπεριλαμβάνουν την αντίληψη, δεδομένου ότι η ψυχική αποσωματοποίηση του περιβλήματος, παραμένει μια φαντασίωση. Για τον Fischer⁸², ο προσωπικός χώρος είναι μια ζώνη που περιβάλλει το άτομο. Του οποίου οι λειτουργίες ποικίλλουν, ανάλογα με ψυχολογικούς και πολιτιστικούς παράγοντες. Την ίδια στιγμή που ο Freud δημιουργεί το κίνημα της ψυχαναλυτικής και εξηγεί το πώς τα άτομα ζουν στο σώμα τους, ο Husserl⁸³ αντικρούει το μοντέλο της περιγραφικής ψυχολογίας. Ο Γερμανός στοχαστής, εξετάζει το σώμα περνώντας στην υπερβατική φαινομενολογία⁸⁴, που δίνει στην σάρκα έναν ρόλο και συγκροτεί το βιωματικό σώμα. Δεν ακολουθεί την ψυχογενετική και αντιτάσσεται στις μεθόδους της δυαδικής αντίληψης. Υπερασπίζεται την εμπειρική θεωρία του Καντ, όπου όλες οι γνώσεις του σώματος ξεκινούν με την εμπειρία. Για τον Husserl το σώμα είναι αυτό που συγκροτεί την πιο άμεση παρουσία στον κόσμο, συμπεριλαμβανομένου του χώρο-χρόνου και κατά συνέπεια θεωρεί ότι το σώμα είναι το δεδομένο της παρουσίας (περιέχει τις αισθήσεις και τις ευαισθησίες του σώματος, την εμφάνιση, το βλέμμα, τη φωνή, κιναισθητικές ιδιότητες ...). Ξεχωρίζει έτσι το *σωματικό βίωμα* που ανήκει στον κόσμο των *αισθήσεων*, με την *εικόνα του σώματος* που ανήκει στον κόσμο της *αντίληψης*. Ο Γερμανός φιλόσοφος δεν ερμηνεύει το ψυχικό περιεχόμενο. Καθορίζει το σχήμα της παρουσίας του υποκειμένου μέσα στην εμπειρία του σώματος, με την προβλεπτικότητα που το χαρακτηρίζει. Η μονάδα του *καθαρού σώματος* κατασκευάζεται ταυτόχρονα με το χώρο της. Η αντίληψη είναι πάντοτε ατελής: αν αντιλαμβανόμαί έναν κύβο, βλέποντας μόνο ορισμένες επιφάνειες, δεν βλέπω ποτέ τον κύβο στην συνολική χωρητικότητα του, *μαθηματικό αντικείμενο*, όμως τον αναγνωρίζω. Το αντιλαμβανόμαί ως ένα *γεωμετρικό αντικείμενο*. Το ίδιο συμβαίνει και με το σώμα μας. Η αντίληψη μας είναι ημιτελής.

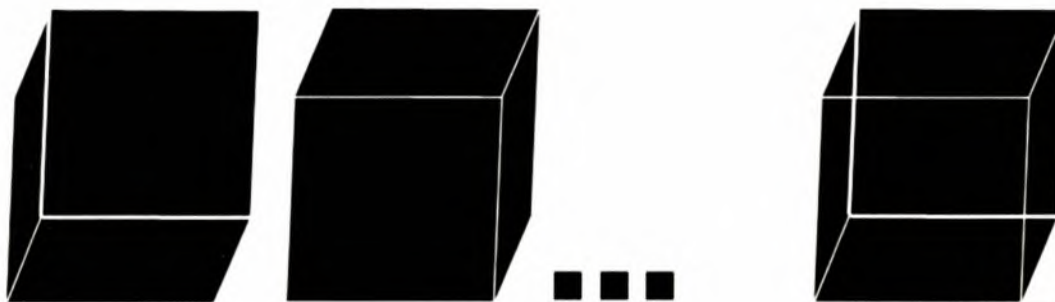

ΠΕΙΡΑΜΑ ΧΙ

78_Ψυχαναλυτική. Θεωρία της ψυχολογίας που αναπτύχθηκε στα χρόνια 1800- 1900 από τον Sigmund Freud. Η ψυχανάλυση, εξαπλώθηκε και αναπτύχθηκε διαφορετικά από τους μαθητές του Freud και τους neo-Freudians.

79_Sigmund Freud. (Σίγκμουντ Φρόυντ, 6 Μαΐου 1856 – 23 Σεπτεμβρίου 1939). Αυστριακός ιατρός, φυσιολόγος, ψυχίατρος και θεμελιωτής της ψυχαναλυτικής σχολής στον τομέα της ψυχολογίας. Αναγνωρίζεται ως ένας από τους πλέον βαθυστόχαστους αναλυτές του 20ου αιώνα.

80_Carl Gustav Jung. (Καρλ Γκούσταβ Γιουνγκ, 26 Ιουλίου 1875 - 6 Ιουνίου 1961). Ελβετός γιατρός και ψυχολόγος, υπήρξε ο εισηγητής της σχολής της αναλυτικής ψυχολογίας.

81_Otto Rank. (Ότο Ρανγκ, 22 Απριλίου 1884 – 31 Οκτωβρίου 1939). Αυστριακός συγγραφέας, καθηγητής και ψυχολόγος. Ένας από τους πιο κοντινούς συνεργάτες του Sigmund Freud, για 20 χρόνια.

82_Kuno Fischer. (Ερνέστ Κουνο Μπερτολντ Φισερ, 23 Ιουλίου 1824 – 5 Ιουλίου 1907). Γερμανός φιλόσοφος, ιστορικός φιλόσοφος και κριτικός.

83_Edmund Gustav Albrecht Husserl. (Έντμουντ Χούσερλ 8 Απριλίου 1859 – 26 Απριλίου 1938). Γερμανός φιλόσοφος και μαθηματικός θεμελιωτής της φαινομενολογίας. Η διδασκαλία και τα συγγράμματα του επηρέασαν μεταξύ άλλων τους : Edith Stein, Roman Ingarden, Jan Łukasiewicz, Kazimierz Ajdukiewicz, Martin Heidegger, Jean-Paul Sartre, Emmanuel Levinas, Maurice Merleau-Ponty, Hannah Arendt, Kurt Gödel, José Ortega y Gasset, Paul Ricœur, Max Scheler, Theodor Adorno, Jacques Derrida, και John Paul II.

84_Φαινομενολογία. Φιλοσοφικό κίνημα το οποίο βασίζεται στην διερεύνηση των *φαινομένων*, δηλαδή των πραγμάτων που γίνονται αντιληπτά ενσυνείδητα, και όχι στην ύπαρξη οποιουδήποτε πράγματος «αυτού καθ' εαυτού», ευρισκόμενου πέρα από τα όρια της ανθρώπινης συνειδητότητας.

Ωστόσο, ο Husserl μας λέει ότι η ανθρώπινη αντίληψη λαμβάνει υπόψη τη διάσταση του άπειρου, συμπεριλαμβανομένου του χρόνου για την αντίληψη του χώρου (Riemannian διάστημα). Οπότε η δυναμική ενός σώματος μέσα στο χώρο ενσωματώνεται στην αντίληψη την ίδια. Husserl εισάγει έτσι την έννοια Ich Leib – καθαρό σώμα προσαρτημένο στο εγώ και αγκαλιάζει τον υποκειμενικό σωματικό χώρο, στην αντίληψη του εν γένει χώρου. Ο όρος “καθαρό σώμα”, εμπεριέχει την έννοια της ανακλαστικότητας, του καθρέφτη, του διπλασιασμού και της ταύτισης. Είναι μια ενωτική προοπτική του υποκειμένου με τον εαυτό του, του σώματος με το εγώ, του σώματος με το χώρο και τον κόσμο.

Έτσι, το σώμα γίνεται μέρος του χώρου που περιλαμβάνει τα σώματα. Είναι η διαρκής σχέση, η οποία εμφανίζεται σε όλους τους χώρους και τους καθορίζει. Ο χώρος είναι η μορφή της αισθητηριακής εμπειρίας μας. Είναι ένα ιδανικό περιβάλλον, μια δομή του μυαλού, που περιέχει τις αντιλήψεις μας, όπου εντοπίζουμε την κίνηση και τα σώματα. Στην καθημερινή εμπειρία, ο χώρος είναι ομοιογενής, ιστροπικός, συνεχής και απεριόριστος ενώ το σώμα μας είναι κομμάτι του.

Σε αυτό το σώμα αναφέρομαι λοιπόν το σώμα ως ένα τόπο, όπου δε διαχωρίζονται αισθήσεις και συναισθήματα. Το σώμα που δίνει νοήματα σε έναν χώρο, πέραν των πεπερασμένων ιδιοτήτων του. Που μετατρέπεται σε κλίμακα, λειτουργία, αισθήσεις, μερικές φορές συνειρμούς, χρονικότητα και θα συνεχίσει να λειτουργεί έτσι, μέχρι ο άνθρωπος να καταφέρει να κάνει τον γύρω του σώματος του... Για να δει και όχι πια απλά να αντιλαμβάνεται και τις κρυμμένες πλευρές του γεωμετρικού σώματός του.

Πάνω σε ετούτη τη βάση λοιπόν, κατά περιόδους προσπάθησα να βγάλω σχεδιαγράμματα. Συναρτήσεις, διανύσματα, μια λογική ακολουθία που θα μπορούσε να με οδηγήσει, σε ένα λογικό σχήμα, το οποίο να ανταποκρίνεται στον ορισμό του χώρου. Έστω μια επικαιροποίηση του τρίπτυχου. Χρησιμοποίησα τις παραπάνω έννοιες (**Κλίμακα**, **Λειτουργία**, **Υλικότητα**, **Αισθήσεις**, **Αντίληψη**, **Χρονικότητα**, **Σώμα**) σε διαφορετική θέση, ως διανύσματα, εξισώσεις κλπ. Όμως τα σχήματα που έβγαιναν ήταν συστηματικά ελλιπή. Ενώ το **Σώμα** έδειχνε πάντως η πιο σημαντική παράμετρος. Θα μπορούσε άραγε να ορίσει μόνο του το χώρο τελικά;

ΠΕΙΡΑΜΑ XII

Έτσι σχεδίασα τρεις βασικούς κύκλους. Ο πρώτος **Phy**, περιέχει ότι έγκειται στο φυσικό τομέα. Μετρήσιμες αλήθειες όλων των παραπάνω, που μπορούμε επιστημονικά να αποδείξουμε. Ο δεύτερος **Psy** ήταν όλα τα μεταφυσικά, εγκεφαλικά, ψυχικά κομμάτια που εμπεριέχονται στα επιμέρους χαρακτηριστικά του χώρου. Τέλος σχεδίασα τον τρίτο **Pra** που εμπεριέχει όλα τα πρακτικά κομμάτια των γνωρισμάτων του χώρου.

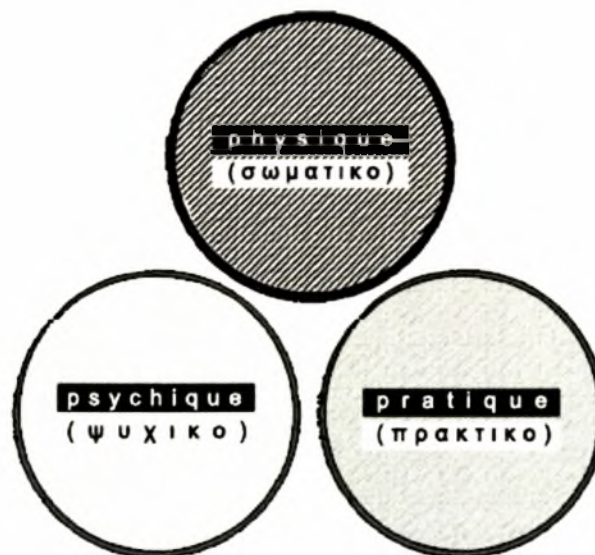

Υπέθεσα πως μέσω των τομών και των κοινών πεδίων τους, θα καταλήξω σε κάποιο πόρισμα. Εκεί όπου οι κύκλοι τέμνονταν δημιουργούνταν υποομάδες οι οποίες αντιστοιχούσαν σε διπλό νόημα, δηλαδή **PRA+PSY**, **PSY+PHY**, **PHY+PRA**. Έπειτα παρατήρησα πως τέμνονταν και στο κέντρο οπότε οι ομάδες γίνονταν από έξι, επτά διότι υπήρχε και μια ομάδα που αντιστοιχεί σε όλα μαζί **PRA+PSY+PHY**. Όταν ήρθε η τελική επαλήθευση, συνειδητοποίησα πως όλα εκείνα τα στοιχεία που συνθέτουν τον χώρο αντιστοιχούν τελικά και στα τρία θέματα, μόνον που το ποσοστό σημαντικότητας ήταν διαφορετικό για την κάθε περίπτωση. Όποτε ένας μεγάλος κύκλος αχνοφάνηκε να περιγράφει τους τρεις και τις επτά υποομάδες που σχηματίστηκαν. Δε νομίζω ότι τα παραπάνω είναι λάθος όμως αυτό δεν σημαίνει πως είναι απόλυτα σωστά ή αρκετά, για να λύσουν το γρίφο.

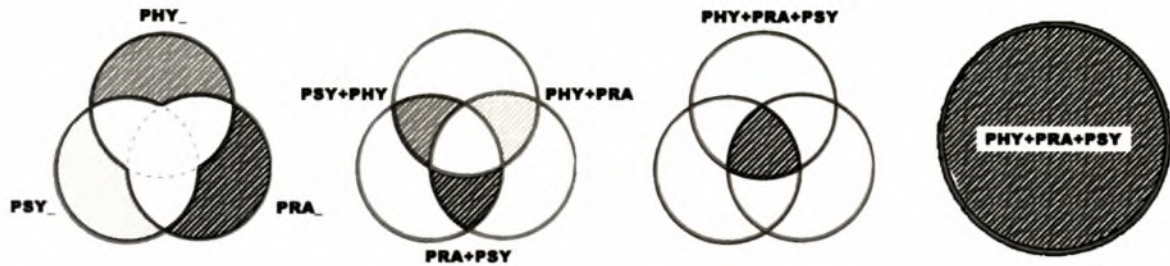

Μεσώ των ερευνών αυτού του μεταπτυχιακού και την προβληματική που με απασχολεί κατέληξα στην ιδέα πως όλα είναι ένα. Ένα σώμα. Ένα σώμα που ενυπάρχει στο γεωμετρικά καθορισμένο υλικό σώμα μας. Το κουβαλάμε παντού μέσα ή έξω. Δεν έχει όρια εκτός αυτών της οντότητας και διαφορετικότητας του κάθε ατόμου, εξαρτάται από την κουλτούρα, τις εμπειρίες, τις προσλαμβάνουσες και την συναισθηματική ευφυΐα των ατόμων. Ένα σώμα που εμπεριέχει όσα ανέλυσα παραπάνω (**Κλίμακα, Λειτουργία, Υλικότητα, Αισθήσεις, Αντίληψη, Χρονικότητα**) και εγγράφεται στο μεγάλο κύκλο που περιέχει τα πάντα.



ΥΠΟΘΕΣΗ

Αν λοιπόν, επικεντρωθούμε στον άνθρωπο του Husserl που αγκαλιάζει τον χώρο με το “σώμα” του. Αν προσαρμόσουμε τον *modulor* του LeCorbusier, στις σύγχρονες διατάξεις του. Αν προβάλουμε το “*χαρούμενο χώρο*” με τις γωνιές του σπιτιού του Bachelard, στους οργανωμένους κατασκευασμένους *τόπους* του Heidegger. Χωρίς να παραλείψουμε τα ατομικά “*αλλού*” που ενυπάρχουν στο χώρο, όπως οι *έτεροτοπίες* του Foucault, επισερχομένης της έννοιας της χρονικότητας και κατεπέκταση της απαραίμιλλης *μεταβλητότητας* του χώρου, θέτονται οι βασικές σταθερές σχεδιασμού κάποιας σύνθεσης.

Έχοντας ήδη προσδιορίσει την σημαντικότητα του σώματος μέσα στα προαναφερθέντα, γρήγορα αναρωτήθηκα **πώς θα μπορούσε να είναι το “σπιτάκι” αυτού του “σώματος”**. Πρόκειται για μια προσπάθεια με σκοπό το οικείο σε όλους μας σπιτάκι, που η απλότητα του μοιάζει ισοδύναμη της πολυπλοκότητας του να επαναπροσδιοριστεί. Για να ορίσω συγκεκριμένα την κατεύθυνση της σύνθεσης, αποφάσισα να απλοποιήσω στο έπακρο τις απαιτήσεις του προγράμματος. Τα δεδομένα που τελικά αποφάσισα ήταν τα εξής:

Χρήστης **σώμα** (δυνατότητα 1εως2 ατόμων)

Πρόγραμμα **κατοικία**

Λειτουργίες **7 ενεργήματα**

Τόπος **παντού**



Χρήστης Σώμα

Ακολουθεί η καταγραφή της σημερινής κατάστασης και ο υπολογισμός κάποιων νέων που θα μπορούσαν να προσφέρουν ενδιαφέρουσες προοπτικές στην σύνθεση. Το σώμα, όπως το εννοώ, είναι πολύπλοκο και μόνο με την παρατήρηση του είναι εφικτή η κατανόηση του.

ΠΕΙΡΑΜΑ XIII



ΒΑΣΙΚΕΣ ΣΤΑΣΕΙΣ







Πρόγραμμα_ Κατοικία

Αποδομώντας το παλιμπαιδιστικό σχηματικό σπιτάκι ανοίγονται νέα πεδία έρευνας ως προς την έννοια της κατοίκησης. Είτε γλωσσολογικά, είτε σε θέματα σχεδιασμού, λειτουργικότητας, γεωμετρίας, ανθρωπομετρίας, όγκων, υφών...

ΠΕΙΡΑΜΑ XIV

Καταγραφή των αισθήσεων και συνειρμών που προκαλεί η ύπαρξη των βασικών στοιχείων του σπιτιού, στους κατοίκους.

	ΑΤΟΜΟ Α	ΑΤΟΜΟ Β	ΑΤΟΜΟ Γ	ΑΤΟΜΟ Δ	ΑΤΟΜΟ Ε	ΑΤΟΜΟ ΣΤ	ΑΤΟΜΟ Η
ΠΟΡΤΑ	είσοδος έξοδος	ασφάλεια	άνοιγμα μετάβαση	φυγή	ένωση	απομόνωσ η	πέραςμα
ΠΑΡΑΘΥΡΟ	οπτική επαφή	αέρας φως ήχος	πρόσκλησ η	ταξίδι	βιτρίνα	$\Phi = 1 + \sqrt{5}$ /2	αγωγός
ΤΟΙΧΟΣ	όριο	ασφάλεια	ένωση	δυνατός στέρεος	κρυψώνα	στήριγμα	αδιέξοδο
ΚΟΛΟΝΑ	κράτημα	ένωση πάνω κάτω	υποδύναμ η	στήριγμα	ύψος	αρχιτεκτονι κός ρυθμός	ελευθερία κίνησης
ΠΑΤΩΜΑ	σταθερό	βρωμιά	σιγουριά	όριο	2 όψεις	κρυψώνα εγκαταστά σεων	όροφος
ΣΚΑΛΟΠΑΤΙ	αλλαγή	παιχνίδι	διαφυγή	μετάβαση	άνοδος	ο εγκέφαλος καταγράφε ι την κίνηση	διακριτικό όριο
ΣΚΕΠΗ	προστασία	αγκαλιά	Συνάντηση (μέσα με έξω, επιδερμίδα)	άλλο πάτωμα	καλυμμένο	Χαρακτηρί ζει το κτίριο εξωτερικά	ανθεκτικό υλικό
ΚΑΜΙΝΑΔΑ	Ένωση μέσα έξω πάνω κάτω	αναπνοή	Ζωή ή απουσία	παράθυρο	εστία	$\Phi = 20 -$ 25% της εσχάρας $H = \max$	evacuation

Σύνθεση μιας animation, που περιγράφει τις αντιδράσεις του ανθρώπινου σώματος, τη γεωμετρία του, τις δυνάμεις που του ασκούνται και τις διευθύνσεις που παίρνει, κατά την κατοίκηση των στοιχείων.

Πόρτα

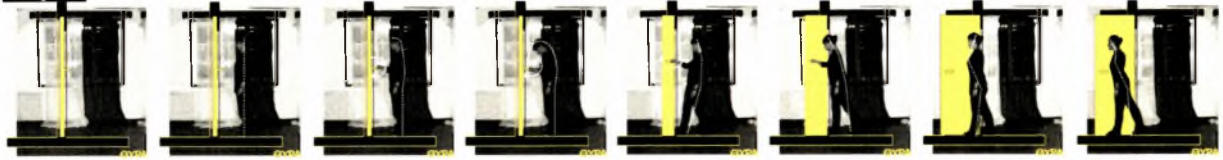

Παράθυρο



Τοίχος



Κολόνα



Πάτωμα



Σκαλοπάτι



Σκεπή



Καμινάδα

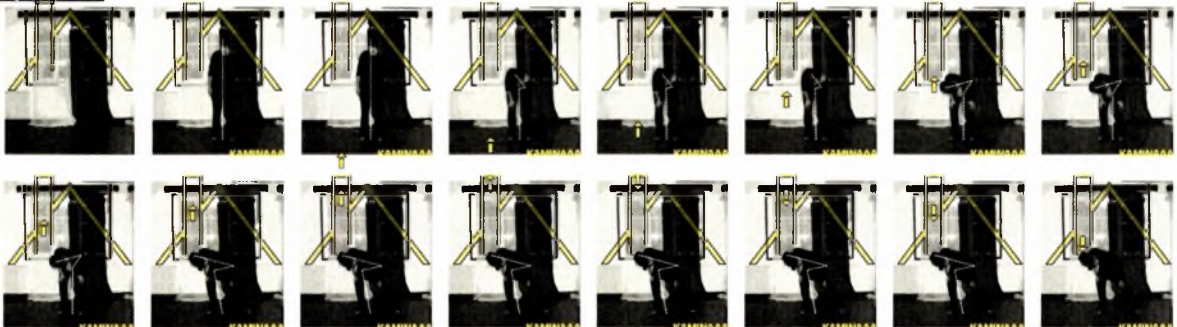

Λειτουργίες_ Να ζείς

Ο βασικός προγραμματικός στόχος είναι το **να ζείς...** Παρατηρώντας τους βασικούς χώρους και τις κύριες δραστηριότητες πολλαπλών κατοικιών, καταλήγω στις επτά ακόλουθες ενέργειες που ασκούμε μέσα σε μια κατοικία, παρά τις εκάστοτε διαφορές και ιδιαιτερότητες της κάθε περίπτωσης.

- Να κάθομαι
- Να διαβάζω
- Να δουλεύω χειρωνακτικά
- Να τρώω
- Να καλλωπίζομαι
- Να κοιμάμαι
- Να ανοίγω

ΠΕΙΡΑΜΑ XVI

Στο πείραμα που ακολουθεί προσπαθώ να καταγράψω σε εικόνα τα εν λόγω ενεργήματα. Το πείραμα συντελείται σε δυο φάσεις. **A** Μια σταθερή κάμερα καταγράφει τον σημερινό τρόπο που κατοικούμε το σπίτι. **B** Η κάμερα εισβάλλει μέσα στην ίδια τη δράση και την καταγράφει από μέσα. Τέλος έγινε ένα μοντάζ των δυο, όπου παρατηρούνται ενδιαφέροντα θέματα προς καταγραφή.



Να κάθομαι



Να διαβάζω





...ΟΤΑΝ ΕΡΓΑΖΟΜΑΙ

Να δουλεύω (χειρωνακτικά)



...ΟΤΑΝ ΕΡΓΑΖΟΜΑΙ

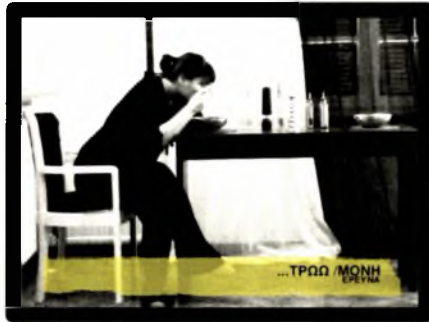

...ΤΡΩΩ ΜΟΝΗ

Να τρώω



...ΤΡΩΜΕ /ΜΑΖΙ



...ΤΡΩΜΕ /ΜΑΖΙ

Να τρώμε



...ΤΡΩΜΕ /ΜΑΖΙ



...ΚΑΝΩ ΜΠΑΝΙΟ

Να καλλωπίζομαι



...ΚΑΝΩ ΜΠΑΝΙΟ



Να κοιμάμαι



Να ανοίγω



Με τη βοήθεια του παραπάνω φίλμ και συνεντευξιάζοντας δείγμα κατοίκων : παιδί 10 ετών, γυναίκες + άντρες 20 – 40 ετών, γυναίκες + άντρες 40 – 60 ετών, επιχειρήσα να καταγράψω, σε ποια σημεία, η πραγματικότητα δεν καλύπτει τις ανάγκες του συγχρόνου κάτοικου.

Δράσεις	υπαρκτά αναγκαία χαρακτηριστικά	ελλείψεις και πρόσθετα χαρακτηριστικά
Να κάθομαι	Ανατομική γεωμετρία του επίπλου, μαλακό κάθισμα, μαλακή πλάτη, 1- 4 άτομα με αποστάσεις ικανοποιητικές, οπτικές αναφορές(παράθυρο, τζάκι, tv, videogame), πρόσθετα μαξιλάρια, υψομετρικές διαβαθμίσεις όπου χρειάζεται, σωστές αποστάσεις με τοίχους, ελεύθερος χώρος γύρω του.	Θέση για πόδια πάνω – πόδια κάτω, εξυπηρέτηση όλων των πιθανών στάσεων του σώματος, σκληρή επιφάνεια για υπολογιστή, πρίζα για υπολογιστή, τηλέφωνο, tv, σκληρή προστατευόμενη επιφάνεια για κεριά, ποτό, σταχτοδοχείο, snack, θέση για τηλέφωνο, βιβλίο, τηλεκοντρόλ, τσιγάρα ώστε να μην πέφτουν ή σπάνε ή τσαλακώνονται ή χάνονται ή χαλάνε.
Να διαβάζω	Σωστός φωτισμός, προστασία από ήχο, ανατομική γεωμετρία του επίπλου, σωστές αποστάσεις και ύψη (καρέκλα, τοίχοι), χώρος για διάφορες στάσεις (ποδιών, πλάτης), ομογενής λεία επιφάνεια για γράψιμο.	Θέση για βιβλίο, υπολογιστή, τηλέφωνο, παροχή πριζών, θέση για υγρά, ανατομικό κάθισμα, ανταπόκριση όλες τις πιθανές στάσεις (πάνω – πόδια κάτω), αερισμός και θερμοκρασία (λόγω ακινησίας)
Να δουλεύω χειρωνακτικά	Ψηλός πάγκος, σωστός φωτισμός, παροχή μουσικής, ελεύθερος χώρος γύρω του, ελευθερία κινήσεων.	Σωστές διατάσεις, σωστά ύψη (να μην σκύβω, τεντώνομαι), θήκες, χώρο για κίνηση, λείο ενιαίο πάτωμα, προστατευόμενη επιφάνεια για υγρά κλπ., πρόσβαση σε τηλέφωνο κλπ.
Να τρώω	>1 άτομο, Ανατομική γεωμετρία του επίπλου, άνετες θέσεις, σωστά ύψη, σωστές αποστάσεις, χώρος κίνησης γύρω του.	Λειτουργικό σχήμα τραπεζιού, στερεά μη ευπαθή επιφάνεια, μεγάλη χωρητικότητα, λειτουργικά κοντινές θέσεις, σωστός φωτισμός, άνεση κινήσεων, πιο κοντά οι απέναντί, διαφορές επιπέδων επιφάνειας τραπεζιού, οπτικές επαφές, εξαερισμός.
Να καλλωπίζομαι	Καθαρή επιφάνεια, φωτισμός, ηχώ, θερμοκρασία, στεγνά σημεία, υγρά σημεία, μυρωδιές, εξαερισμός, αποθηκευτικοί στεγνοί χώροι,	Σωστές διατάσεις, επίλυση υγρασίας, στεγνές θέσεις για κινητό κλπ., λείες επιφάνειες, μαλακές επιφάνειες, προστασία από γλίστρημα, οπτικές επαφές και προστασία, θερμοκρασία, ανθεκτικά υλικά, προστασία μυρωδιές.
Να κοιμάμαι	Ανατομική επιφάνεια, θερμοκρασία, αερισμός, φωτισμός, υψομετρικές διαβαθμίσεις, μαξιλάρια, σκεπάσματα ανάλογα εποχής, 1-2άτομα, σεβασμός στη φορά (πόδια, κεφάλι), αποστάσεις – επαφή με έδαφος, ταβάνι, τοίχους, κενό, επαφή ανταλλαγή χαρακτηριστικών, καθαρότητα.	Θέσεις για τηλεκοντρόλ κλπ. που χάνεται , σπάει, πρίζες ηλεκτρικού, Internet, σκληρή επιφάνεια για βιβλίο κλπ., θέση κινητού κοντά όμως όχι πολύ, θέση για υγρά και snack, επιφάνεια προστατευμένη, κεριά κλπ., στερεή κατασκευή, ασφαλής, μαλακό, σκληρό, σωστές διαστάσεις, σωστός προσανατολισμός, προστασία από ήχο, φως.
Να ανοίγω	ανοιχτός ελεύθερος χώρος, προστατευμένος, κλήση εδάφους, σωστός προσανατολισμός, οπτικές επαφές, φως, μυρωδιές, ήχος, καθαριότητα, παρουσία φύσης.	επαφή μέσα έξω, ανατομικό περιβάλλον (καθιστός, όρθιος, σε κίνηση, εργαζόμενος), εναλλασσόμενη προστασία, οπτικές επαφές - εναλλασσόμενες ανάγκες, φως - εναλλασσόμενες ανάγκες, μυρωδιές - εναλλασσόμενες ανάγκες, ήχος - εναλλασσόμενες ανάγκες, καθαριότητα, παρουσία φύσης - εναλλασσόμενες ανάγκες.

Τοποθεσία_ Παντού

Μέσα στην υπόθεση μου είναι η δημιουργία ενός κατοικήσιμου μορφώματος, το οποίο να μπορεί να προσαρμοστεί παντού και πάντοτε. Μέσα και έξω, το σπιτάκι πρέπει να έχει την ευχέρεια να μετατραπεί από καναπέ σε πλατεία και να καλύψει προγραμματικές ανάγκες, όπως προαναφέρθηκαν. Οι διατάξεις του πρέπει να ταιριάζουν στο στανταρισμένο περιβάλλον που κατοικούμε ήδη, ενώ τα υλικά του, θα πρέπει να είναι στο ύψος των αναγκών που ορίστηκαν.

ΠΕΙΡΑΜΑ XVIII

Εύρεση και παράθεση υλικών που θα μπορούσαν να φανούν χρήσιμα για την τελική σύνθεση, σε σχέση με τις ανάγκες που μόλις εμφανίστηκαν.

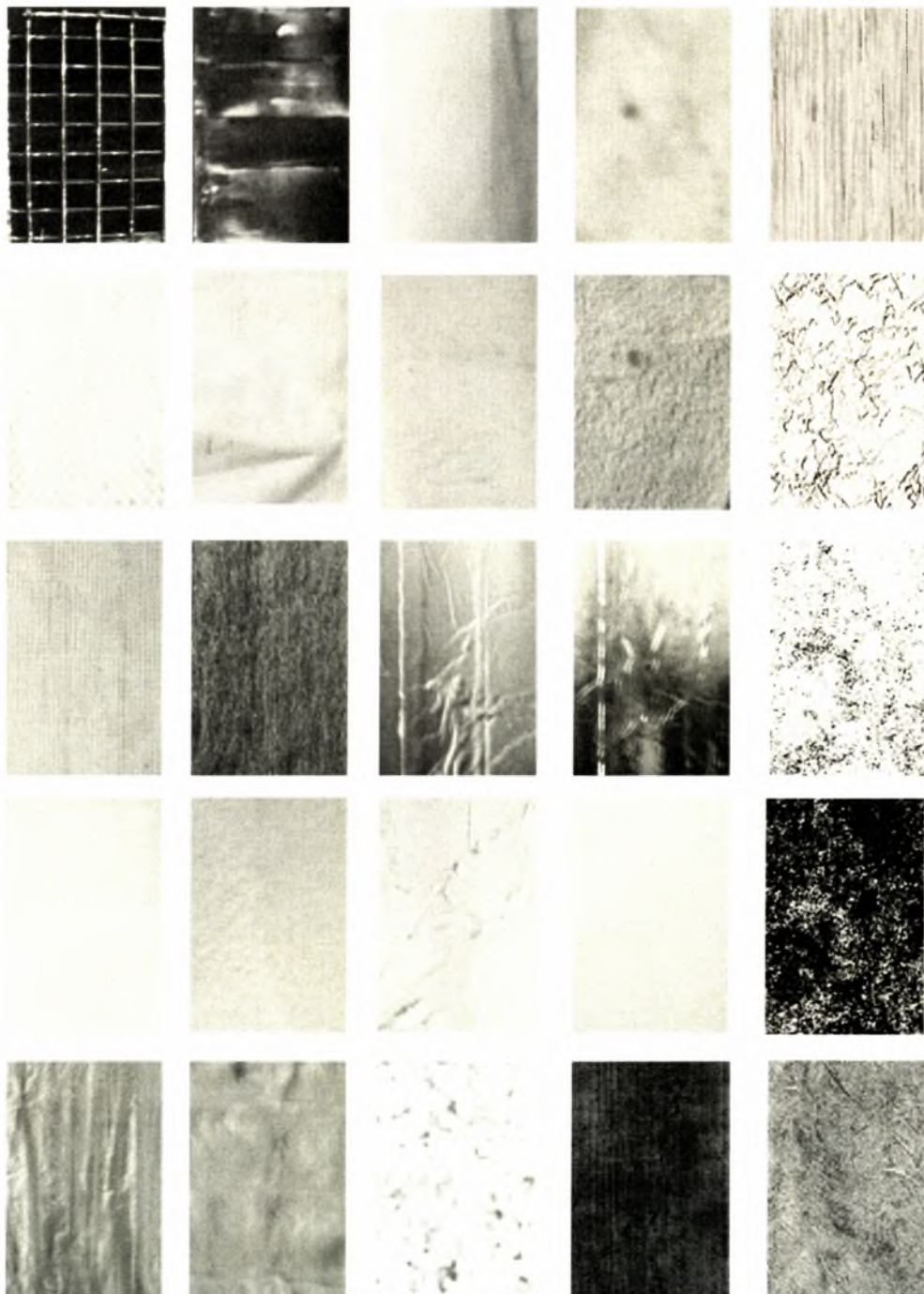

Δείγμα στανταρισμενων διατάσεων, επίπλων που κάνουμε χρήση σήμερα, για να πραγματοποιήσουμε τις επτά εν λόγω δράσεις.

	ύψος	ύψος	μήκος	πλάτος
καναπές	πλάτης	βάσης		
	±91cm	±45cm	±170cm	±99cm
γραφείο	-	±78cm	±150cm	±70cm
καρέκλα γραφείου	πλάτης	βάσης		
	±110cm	±45cm	±50cm	±48cm
πάγκος εργασίας	-	±100cm	±160cm	±70cm
τραπεζαρία	-	±60cm	±110	±70
καρέκλα τραπεζαρίας	πλάτης	βάσης		
	±95cm	±46cm	±47cm	±55
μπανιέρα	-	±50cm	±170cm	±70cm
κρεβάτι	πλάτης	βάσης		
	±100cm	±40cm (στρώμα 18cm)	±130cm (στρώμα 120cm)	±212cm (στρώμα 200cm)
Μέσο μπαλκόνι πολυκατοικίας		Κυκλι/μα		
	±220cm	±110cm	±300cm	±150cm

πρώτη ΘΕΣΗ

Κάπως έτσι λοιπόν, άρχισα να σκέφτομαι πως το “σπιτάκι” που θα σχεδιάζα, θα μπορούσε να είναι ένα, ενιαίο και μικρό. Να αντιστοιχεί στις παραπάνω λειτουργίες, όντας οικονομικό γενικότερα. Ένα σχέδιο, με συμπιεσμένο εύρος χώρου, το οποίο να μπορεί να εναλλάσσεται σε σχέση με την πάροδο του χρόνου και τις ανάγκες κατοίκησης. Η θέση μου (προ ολοκλήρωσης) των επιμέρους ερευνών, ήταν ο σχεδιασμός, ενός “**κατοικήσιμου καναπέ**”... που να σέβεται το σώμα σε όλες του τις εκφάνσεις (οπως ανέλυσσα νωρίτερα).

Έτσι, άρχισα να παρατηρώ τον τρόπο που ο σύγχρονος άνθρωπος κατοικεί, ως επι το πλείστον τον καναπέ του. Εφήυρα πρόσθετες καινοτομίες, ώστε να γίνει απόλυτα χρηστικός, βάσει των καταγραφών παρατήρησης. Ερεύνησα το πότε και πως εμφανίστηκε ιστορικά το συγκεκριμένο έπιπλο και πειραματίστηκα με τις πιθανές προτάσεις, σχεδιαστικά.

ΠΕΙΡΑΜΑ XX

Ρώτησα επτά άτομα, διαφορετικού εργασιακού προφίλ (μαθητής, φοιτητής, εργάτης, ελεύθερος επαγγελματίας, καθηγητής, οικιακά), μεγάλου ηλικιακού φάσματος (10 – 70 ετών) και φύλου (άντρες, γυναίκες, παιδιά), πόσες ώρες την ημέρα κάθονται στον καναπέ τους.

	ΑΤΟΜΟ Α	ΑΤΟΜΟ Β	ΑΤΟΜΟ Γ	ΑΤΟΜΟ Δ	ΑΤΟΜΟ Ε	ΑΤΟΜΟ Ζ	ΑΤΟΜΟ Η
Χρόνος	± 5 ώρες/μέρα	± 15 ώρες/μέρα	± 10 ώρες/μέρα	± 16 ώρες/μέρα	± 8 ώρες/μέρα	± 11 ώρες/μέρα	± 6 ώρες/μέρα

Ποσοστό που αντιστοιχεί σε πολλές ώρες χρήσης του καναπέ ημερησίως.

ΠΕΙΡΑΜΑ XXI

Ρώτησα τα ίδια επτά άτομα τι κάνουν ενώ κάθονται στον καναπέ τους.

	ΑΤΟΜΟ Α	ΑΤΟΜΟ Β	ΑΤΟΜΟ Γ	ΑΤΟΜΟ Δ	ΑΤΟΜΟ Ε	ΑΤΟΜΟ Ζ	ΑΤΟΜΟ Η
Χρήσεις καναπέ	<ul style="list-style-type: none"> ■ Πίνω καφέ ■ Βλέπω τηλεόραση 	<ul style="list-style-type: none"> ■ Διαβάζω ■ Κάνω τα νύχια μου ■ Ξαπλω-νω ■ τρώω 	<ul style="list-style-type: none"> ■ Τρώω καφέ ■ Ξαπλω-νω ■ βολεύω πράγματα 	<ul style="list-style-type: none"> ■ Κοιμάμαι ■ Τρώω ■ Βλέπω τηλεόραση ■ Παίζω 	<ul style="list-style-type: none"> ■ Ακούω μουσική ■ Βλέπω τη θέα ■ internet 	<ul style="list-style-type: none"> ■ Κάνω τα νύχια μου ■ internet ■ βολεύω πράγματα ■ Διαβάζω 	<ul style="list-style-type: none"> ■ Τρώω ■ Βλέπω τηλεόραση ■ internet

Αν συγκεντρώναμε όλες τις χρήσεις, μοιάζει να αντιστοιχούν στις 7 του προγράμματος.

Με μια σταθερή κάμερα, που λειτουργούσε τέσσερις ώρες την ημέρα για δέκα μέρες, συνέλεξα εικόνες από την καθημερινή μου ζωή και κατοίκηση... του καναπέ του διαμερίσματος μου.



Να κάθομαι



Να διαβάζω



Να δουλεύω χειρωνακτικά



Να τρώω



Να καλλωπίζομαι



Να κοιμάμαι



Να ανοίγω

Παρατηρώντας έπιπλα, άρχισα να ερευνώ τα **μεταλλασσόμενα έπιπλα**. Έτσι καταγράφω σε λίστες, τα ήδη υπάρχοντα είδη, που έχουν βάση τους τον καναπέ.

- καναπές ενιαίος
- καναπές κομμάτια αυτόνομα
- καναπές ευθεία
- καναπές γωνία
- καναπές οβάλ
- καναπές – κρεβάτι
- καναπές – αποθηκευτικός χώρος
- καναπές – τοίχος
- καναπές ενιαίος με τραπεζάκι
- καναπές ενιαίος με βιβλιοθήκη
- καναπές ενιαίος με συρτάρια
- καναπές με πρόσθετες θήκες (τηλεκοντρόλ κλπ.)
- καναπές με ευρηματικά design

Τα παραδείγματα, μεμονωμένα συγκεντρώνουν διαφορετικές χρήσεις. Όμως κάτι που να λειτουργεί στα επτά ζητούμενα ενεργήματα συγχρόνως όπως το προτείνω, δεν υπήρχε ανάμεσα τους.

Ακολουθεί μια σύντομη ετυμολογική, γλωσσολογική και ιστορική έρευνα της λέξεως καναπές, από την στιγμή που εμφανίστηκε έως σήμερα.

Καναπές	Έπιπλο (από την προΐστορία, κατασκευή είδος εργαλείου, για καλύτερευση συνθηκών διαβίωσης/ Mob , λατινική ρίζα, έπιπλο + κινητό)
Αρχαία Ελλάδα	ανάκλιτρο + κονόπειον (ελαφρύ ύφασμα, προστασία από τα κουνούπια) + Μια πολυ μικρή παρέμβαση στο ανάκλιτρο, με μια πολύ απλή σχεδίασή.
Λατινικά	conopeum / conopium
Γαλλικά	conope / canapé
Ιταλικά	divano
Περσικά	divani, ανάκλιτρο + περίτεχνος σχεδιασμός (χρυσό, πέτρες, σκαλίσματα κλπ)
Αρχ. Ελληνικά	δι + βατον , δυο + βήμα, βάθρο, συμβούλιο
Λατινικά	debeat, λεκτική αναμέτρηση
Αγγλικά	daybed, divani, fainting couch
Περσικά	dēvān, (άνετα) καθίσματα, (πολύωρης) συνέλευσης
Περσικά	dīrī + vahānan, γράψιμο + σπίτι (διότι η συνέλευση ήταν πολύωρη)
Ρωμαίοι + Γάλλοι	canapé + περίτεχνος σχεδιασμός, (βλ. Luis XIIIV, Luis XIV, Luis XV)

Ο καναπές λοιπόν είναι κάτι, που εμφανίστηκε επειδή προσθέσαμε για λόγους άνεσεων, κάτι σε κάτι άλλο. Οπότε, ίσως είναι καιρός αυτό το κάτι να μετεξελιχθεί, σε κάτι καινούριο για τους ίδιους λόγους. Εφόσον λοιπόν, μπορούμε να κατοικήσουμε ένα έπιπλο. Εφόσον το έπιπλο εμπεριέχει την έννοια του κινητού. Εφόσον υπάρχουν ήδη δείγματα επίπλων, που μεταλλάσσονται. Εφόσον ίσως και να τα κατοικούμε ήδη, χωρίς να είμαστε άριστα ικανοποιημένοι.

Θεώρησα πως ήταν εφικτό να απαντήσω στα ζητούμενα της υπόθεσης μου, με την σύνθεση ενός **“κατοικήσιμου καναπέ”**. Ένα νέο έπιπλο που χάρη στον σχεδιασμό του, να προσιδιάζει τις επιλεγμένες λειτουργίες. Το πιο σημαντικό σ αυτό το σημείο ήταν πλέον ο σχεδιασμός...

ΑΝΤΙΘΕΣΗ

■ Ενώ λοιπόν σχεδίαζα τον “κατοικήσιμο καναπέ”, που ως τώρα υπερασπίστηκα τόσο, άρχισα περιπαικτικά να τον αποκαλώ **υπερβολικό καναπέ**. Τον φανταζόμουν πολύ βολικό, τον σχεδίαζα με προοπτική να ανταποκρίνεται σε κάθε ανάγκη, όμως κάτι τέτοιο μπορεί να ήταν **υπερβολικό**. Ο νέος αυτός τίτλος και κάποιες κριτικές, με έκαναν να σκεφτώ την παγίδα του μοντερνισμού. Ενώ βρισκόμουν στο στάδιο του τελειωτικού πια σχεδιασμού, έπρεπε να αποφύγω προσεκτικά, τον υπερσχεδιασμό του. Διότι όπως τότε, ο υπερσχεδιασμός παραμένει μια υπερβολή, που δεν αφήνει το απρόβλεπτο και την απλότητα να έχουν την έμφαση που τους χρειάζεται στην αρχιτεκτονική. Ήθελα να δώσω περισσότερη έμφαση στην αίσθηση του χώρου, που δημιουργούσαν. Έπρεπε να ξαναβρώ εκείνα, που από έπιπλο ή αντικείμενο, θα τον μετέτρεπαν σε χώρο, με έμφαση στην αντίληψη. Έπρεπε να λειάνω απαλά τα χαρακτηριστικά, που τον έκαναν να μοιάζει με ρομποτικό υπέρ-λειτουργικό αντικείμενο. Κι ας παραμένει *κάτι* που κείται, εμπρός μας. Ήταν η στιγμή που έπρεπε να εμφανίσω, όλα εκείνα που υποστήριζα κατά την συγγραφή της **παράθεσης**, στο σύνολο τους και όχι ενμέρει. Έπρεπε να βρω έναν τρόπο να αποφύγω τον λάθος σχεδιασμό, και να υπογραμμίσω την ιδέα και την αίσθηση που ήθελα να αποτυπώνεται.

■ Από την άλλη πλευρά, την εποχή που τελείωνα τις διαφορετικές έρευνες και τα πειράματα ετούτης της εργασίας, συνέβαιναν πολύ σημαντικά και έντονα κοινωνικο-πολιτικο-οικονομικά γεγονότα. Η γενιά μου, που μεγάλωσε έχοντας τα πάντα, που θεωρούσε την άνεση δεδομένη, τη ζωή άνετη, **και άλλα πολλά λανθασμένα, άνετα, πράγματα**, έρχεται να αντιμετωπίσει μια πραγματικότητα αποσταθεροποίησης. Η γενιά μου αισθάνεται απειλή, τα δεδομένα της σιγά σιγά καταρρίπτονται και αποφαίνεται, πως οι επιλογές είναι δυο **ο καναπές ή η αντίδραση...** Καθώς περπατούσα, φωτογράφησα ένα tag που με αφύπνισε. Στην Αθήνα είδα μια παραπλήσια αφίσα. Ενώ, κοιτώντας στο διαδίκτυο τα νέα για όσα συμβαίνουν, διάβασα στα ισπανικά πανό, τα υποφαινόμενα...



Ο καναπές, άρχισε να μοιάζει πια με ένα **σύμβολο** που δεν εξέφραζε την **πρόθεση** μου και αυτό έπρεπε να αλλάξει...

Αν και τα παραπάνω είναι μόνον δυο σημεία, ενώ εμφανίστηκαν προς το τέλος των εργασιών, όφειλα να μην τα ξεχάσω. Άλλωστε ήταν ενδιαφέρον να δώ πώς θα εξελίσσονταν το σχέδιο μου, με τις νέες παραμέτρους. Ήταν δυο, όμως παρα πολύ σημαντικά στοιχεία, που δεν αφαιρούν σε κανένα βαθμό την σημαντικότητα των όσων υποστηρίζω. Αντιθέτως λειτούργησαν ως αφύπνιση και υπενθύμιση αυτών, στην τελική **σύνθεση**.

ΘΕΣΕΙ

Θέσει όλων των παραπάνω και της αρχικής μου πρόθεσης, να ολοκληρώσω σε ένα κατοικήσιμο μόνωμα, εμφανίστηκαν τα παρακάτω.

- Η αρχιτεκτονική σύνθεση που θα ακολουθήσει συμβολίζει το σπιτάκι του σώματος, με τις προϋποθέσεις που αναφέρθηκαν. Ένα σπιτάκι αποδομημένο, λιτό και ταπεινό, γεμάτο αισθήσεις και ίσως οξύμωρα συναισθήματα.
- Από τον καναπέ ανασυγκροτείται η αίσθηση της προσωπικής φωλιάς. Όμως εκεί προστίθενται και άλλα χαρακτηριστικά. Έτσι το τελικό μόνωμα που προτείνω, απομακρύνεται κατά πολύ από τη συμβολική του βολεμένου και παθητικού, άνετου, καναπέ.
- Πρόκειται για ένα κατοικήσιμο εργαλείο, όπου μπορούν να προσαρμοστούν οι διαφορετικές λειτουργίες. Εντούτοις, το εγχείρημά μου εμπεριέχει τη δυσκολία, την μεγάλη κλίμακα, το πρόσθετο βάρος, την δυστροπία, τα απλά υλικά σαν αντικατόπτρισμα των όσων συμβαίνουν στην σύγχρονη ζωή.
- Το σπιτάκι μου τελικά, είναι ένα πρωτόλειο εργαλείο, διάδρασης και κατοίκησης. Η τεχνική λειτουργία του είναι ένα καθρέφτισμα όλων των προθέσεων μου, δίνοντας μια απλή απάντηση. Εάν η συγκεκριμένη τεχνική δουλεύει διαφορετικά, τα αποτελέσματα θα είναι εξίσου ενδιαφέροντα.
- Οι διαστάσεις του μόνωματος, παραμένουν σταθερές για να εξυπηρετεί ένα έως δυο άτομα. Με σκοπό, να έχει την ιδιότητα να φιλοξενηθεί σε έναν εσωτερικό χώρο. Με την προοπτική σύνδεσης περισσότερων μαζί, μπορεί να πάρει θέση και στον εξωτερικό χώρο.
- Θα μπορούσε να μοιάζει με ένα μαγικό χαλί, τοποθετημένο στην άκρη του σαλονιού μας. Έτοιμο μέσα από την εμπειρία της χρήσης, να μας μεταφέρει σε ένα μακρινό αλλού. Θα μπορούσε όμως, να μετατραπεί σε πλατεία σε έναν εξωτερικό χώρο. Όπου οι άνθρωποι ανεβαίνουν για να εισχωρήσουν, γλιστρούν για να συναντηθούν και το ισοπεδώνουν σε κάθε τους βήμα, για να το διασχίσουν γρήγορα.
- Το κατοικήσιμο μόνωμα II/9 τελικά είναι ένα τοπίο, όπου αποτυπώνονται τα ίχνη του ανθρωπίνου σώματος (a different human landscape). Ένα τοπίο που έχει την ικανότητα να αναπλάθεται στιγμιαία ανάλογα με τις ανάγκες και τις διαφορετικές χρονικότητές τους. Ενώ, το ίδιο αποτυπώνεται στο σώμα μας με ίχνη, ήχους και άλλα γνωρίσματα.

ΣΥΝΘΕΣΗ

Ακολουθεί η περιγραφή των τεσσάρων περιοχών που διέσχισα, κατά την διάρκεια της σύνθεσης. Σαν ένα ημερολόγιο περιγράφονται παρακάτω, οι διάφορες διεργασίες και πειραματισμοί που πραγματοποιήθηκαν για να φτάσω στο τελικό αποτέλεσμα της σύνθεσης.

ΛΕΥΚΟ

Πρόκειται για το πρώτο στάδιο εργασιών. Όλα επεξεργάζονται σε επίπεδο ιδέας. Η υλη αφαιρείται, τα ζητούμενα αποκτούν δυο μόνον διατάξεις, το σπιτάκι αποδομείται και κατασκευάζεται ένα ιδιότυπο αλφαβητάρι.

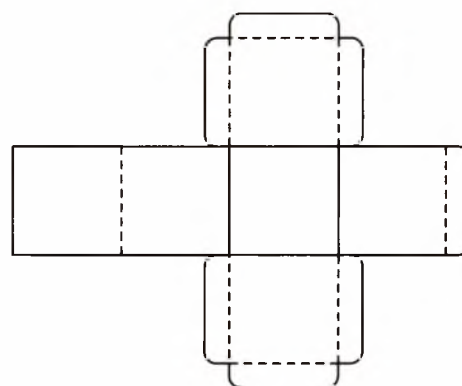
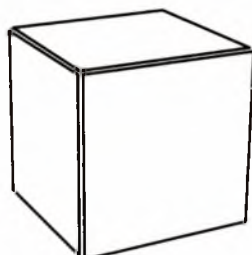
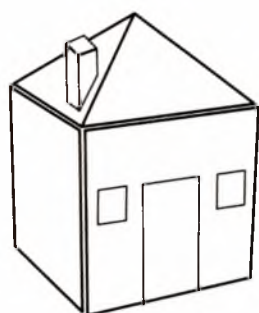

Τα ενεργήματα σχεδιάστηκαν σε επτά τομές.

Να κόβονται



Να διαφύξω

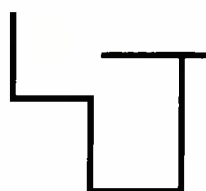

Παράδειγμα 1

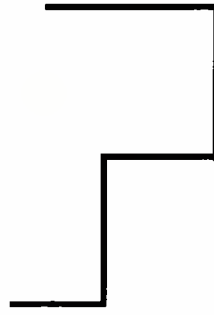

Παράδειγμα 2

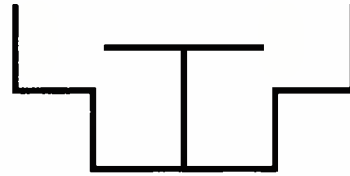

Παράδειγμα 3



Παράδειγμα 4



Παράδειγμα 5



Σύνθεση, animation όπου μια κόλλα χαρτί (2D) με εγκοπές είναι εφικτό να πάρει τις 7 μορφές

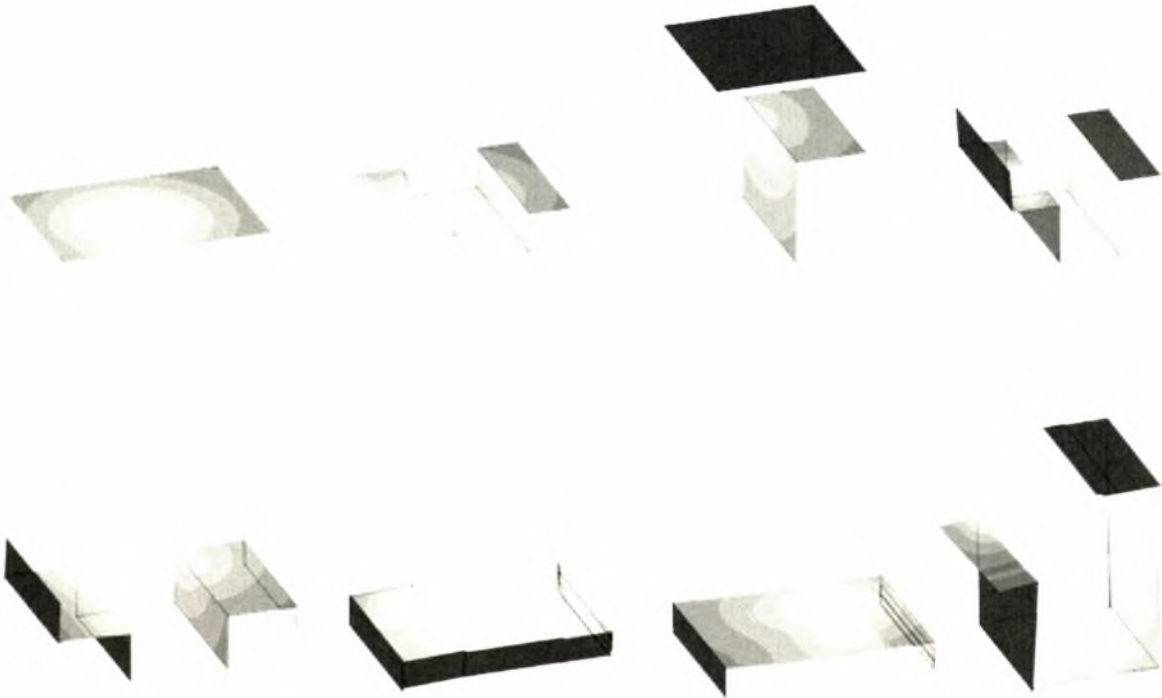

Πρόσθεση πάχους για την επίλυση προβλημάτων. Πρώτη εισαγωγή της τρίτης διάστασης

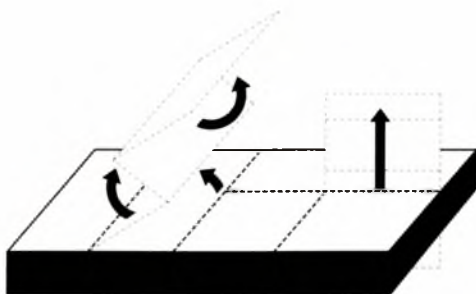
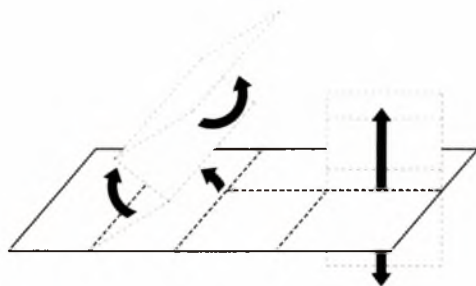

Espace servant-espace servie.

Πρόσθεση διατάσεων, πέρασμα στην τρίτη διάσταση.

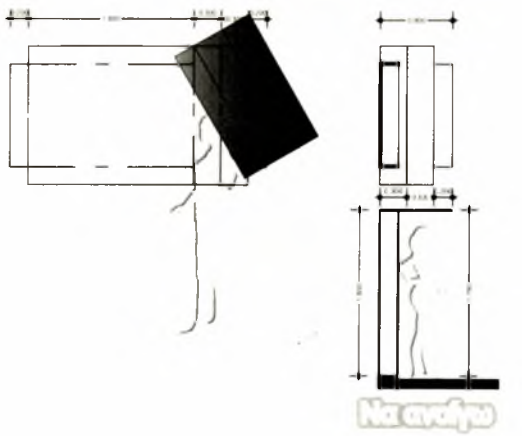
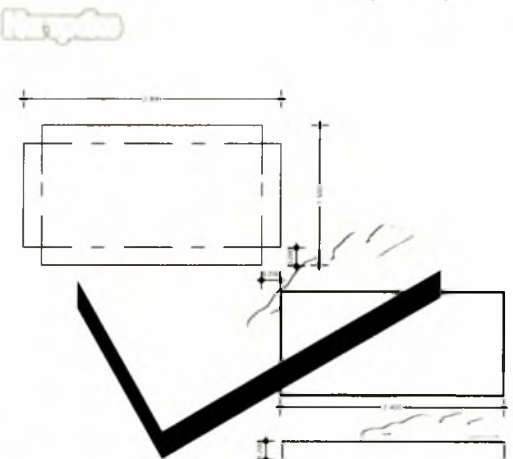
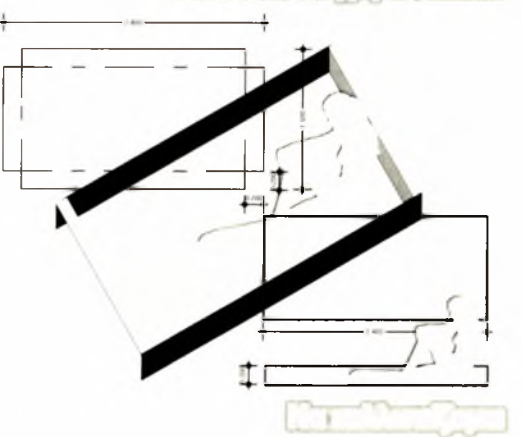
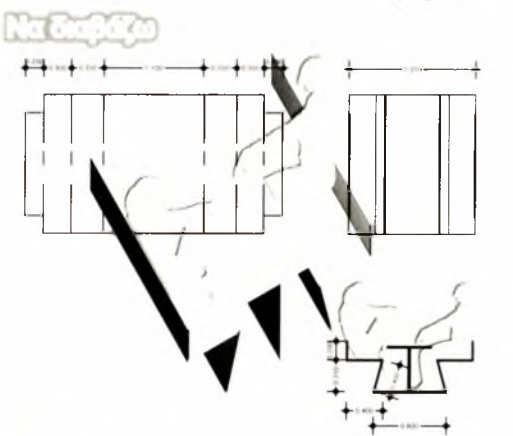
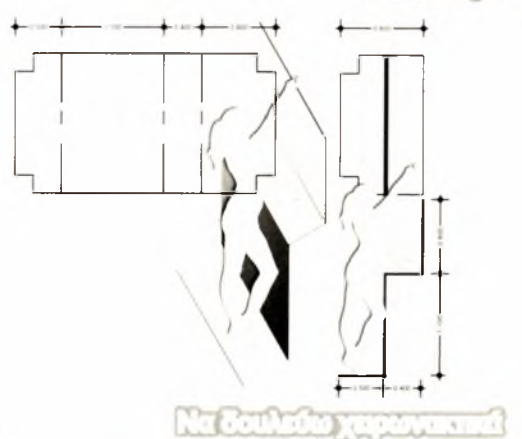
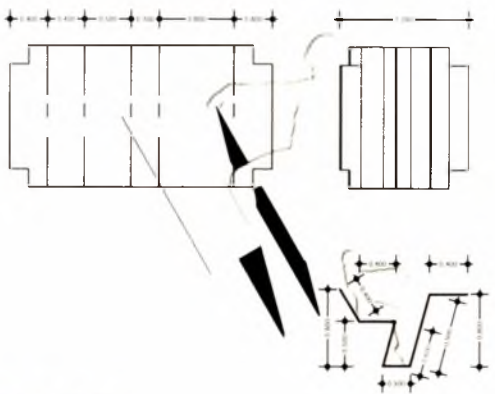
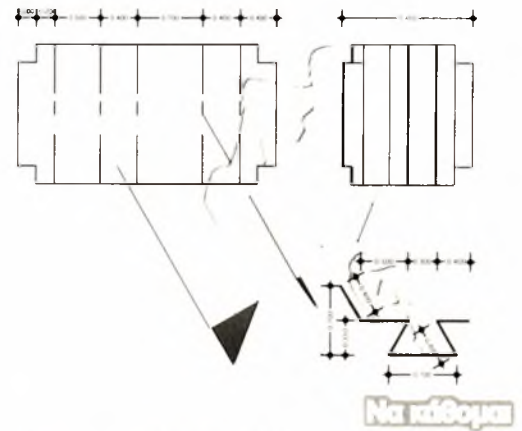
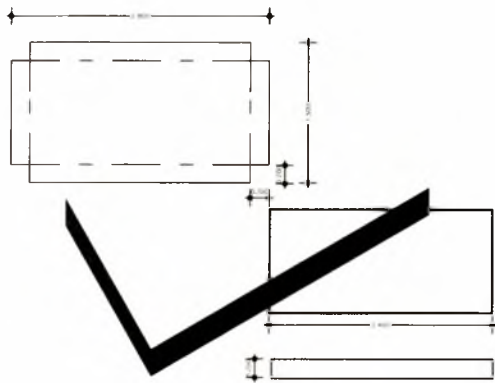

Συγκεντρωτικό διάγραμμα εγκοπών

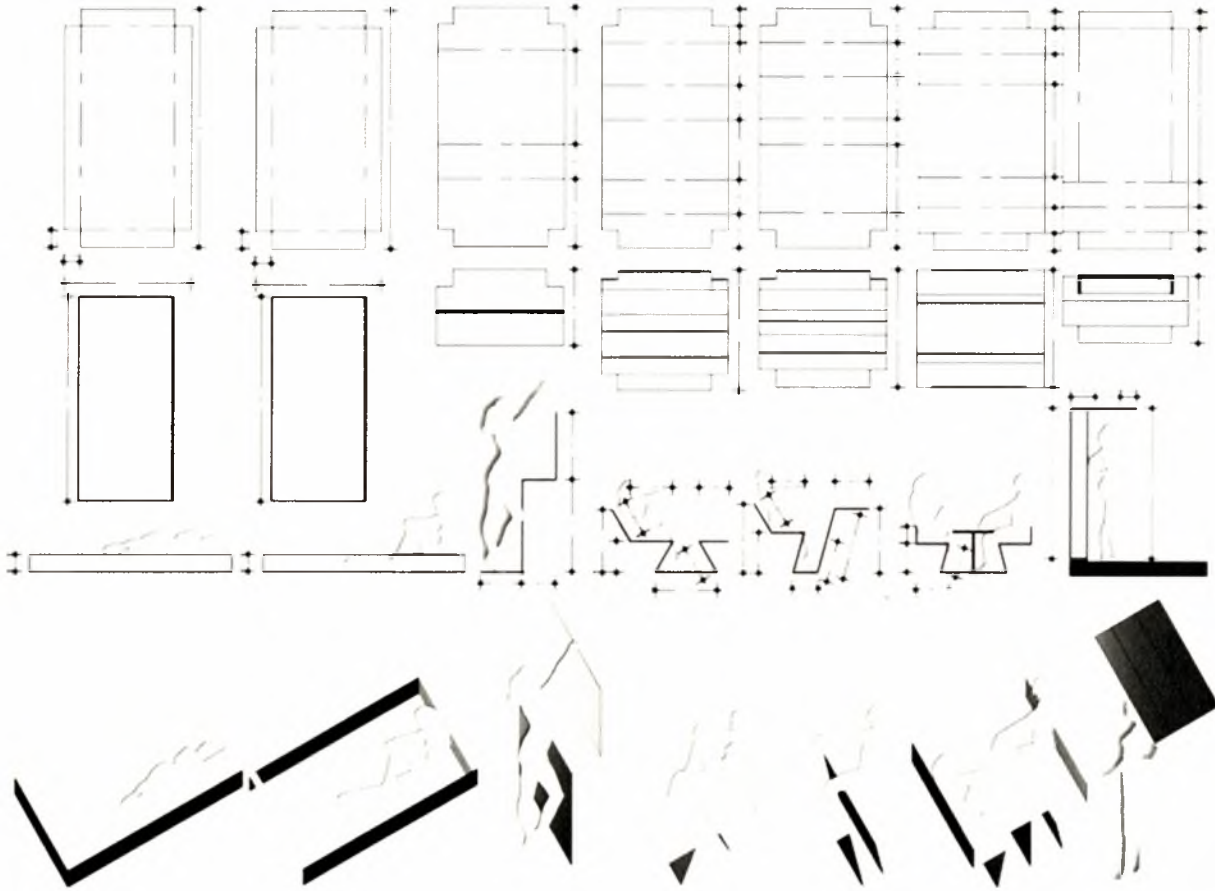

Φωτογραφίες μακετών

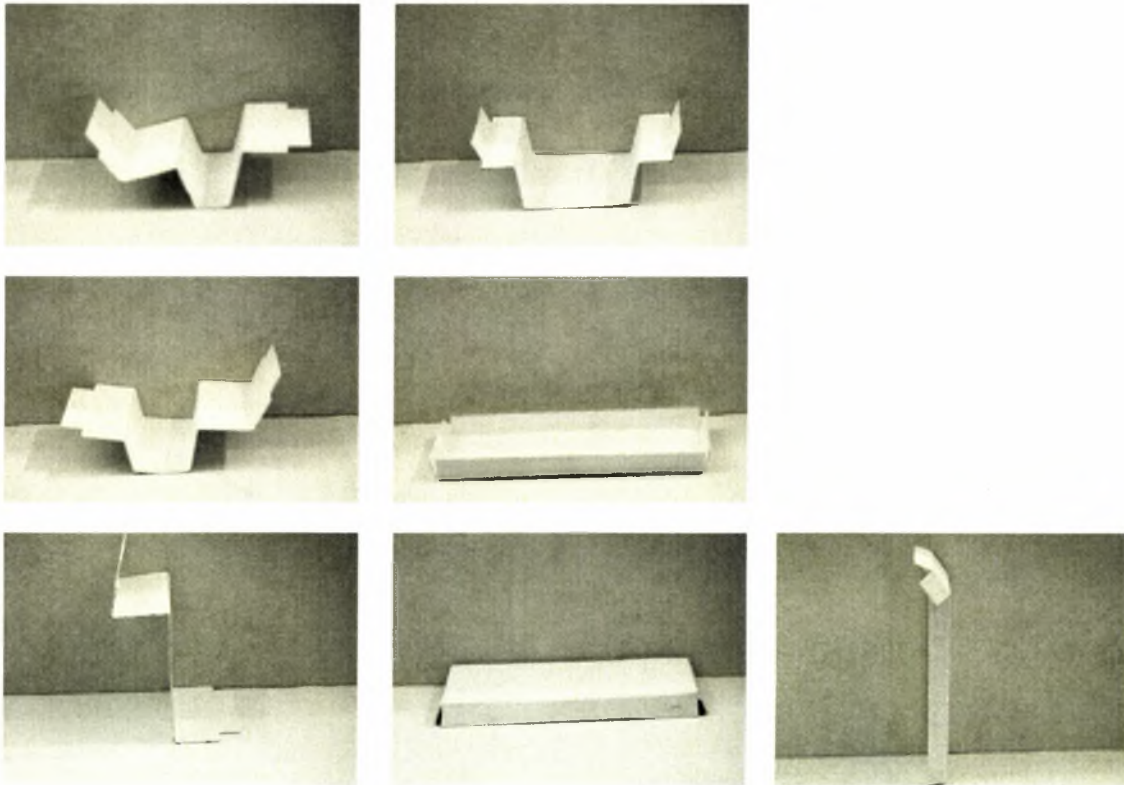

Εμφανώς χάρη στις προηγούμενες μακέτες, βλέπουμε πως οι διατάσεις, που έδωσα στην αρχή ήταν λάθος. Στο συγκεκριμένο στάδιο, διορθώνω τις διατάσεις και αλλάζω τον τρόπο μετάλλαξης. Εφόσον μπαίνει η τρίτη διάσταση, δεν είναι υποχρεωτικό να συμπεριφερόμαι στο σχέδιο σαν να είναι δυο διατάσεων. Ενώ προσομοιάζω στο μέγιστο τις απαραίτητες διατάσεις των λειτουργιών. Οπότε οι διατάσεις αλλάζουν και πλέον ο κύβος ξεκινάει να ανασυγκροτείται.

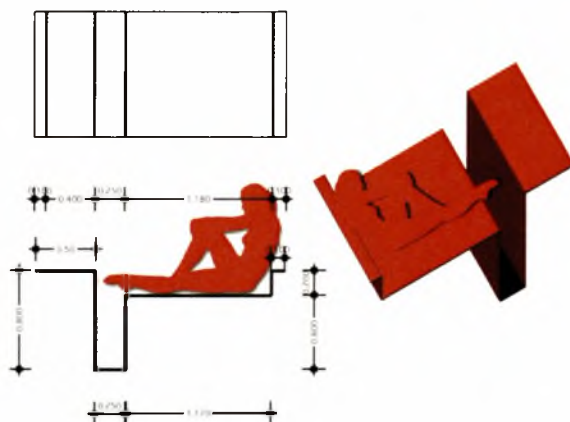

Να κάθομαι

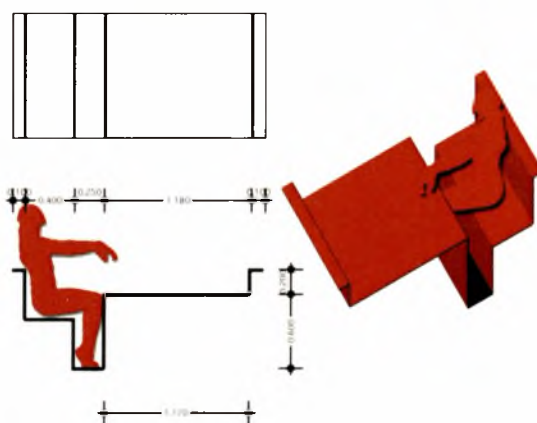

Να διαβάζω

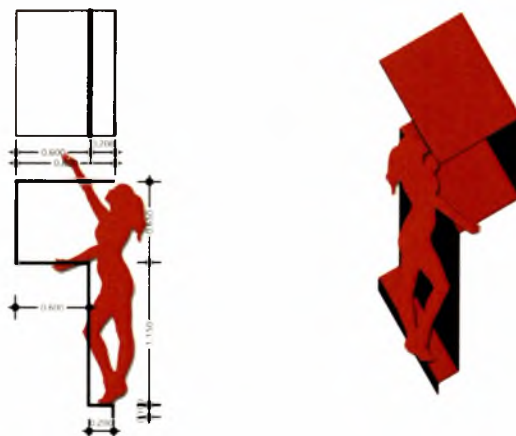

Να δουλεύω χειρωνακτικά

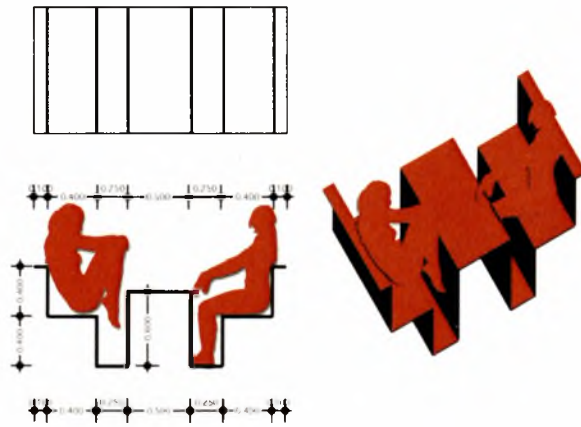

Να τρώω

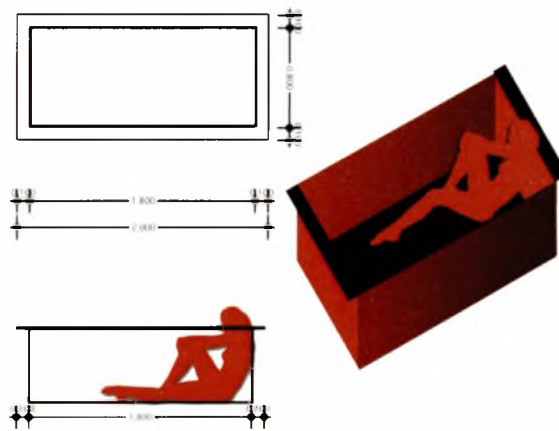

Να καλλωπίζομαι

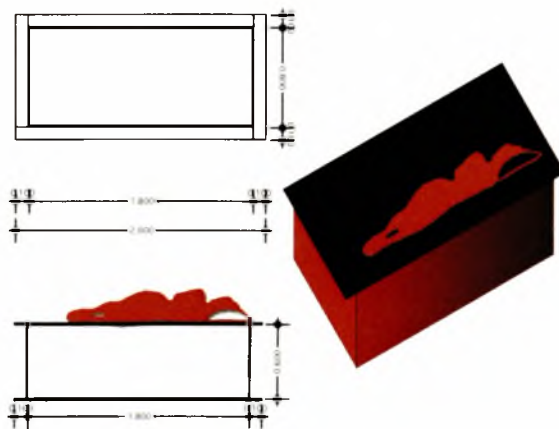

Να κοιμάμαι

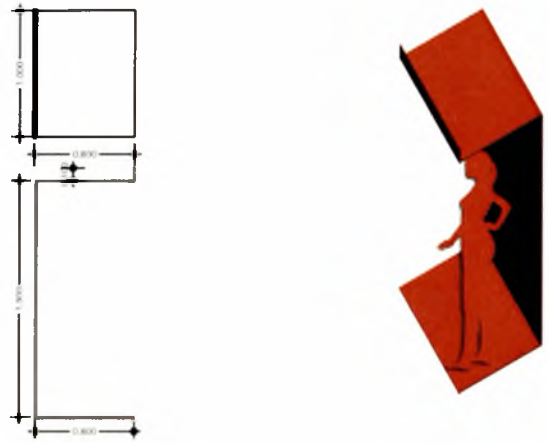

Να ανοίγω

Συγκεντρωτικός πίνακας

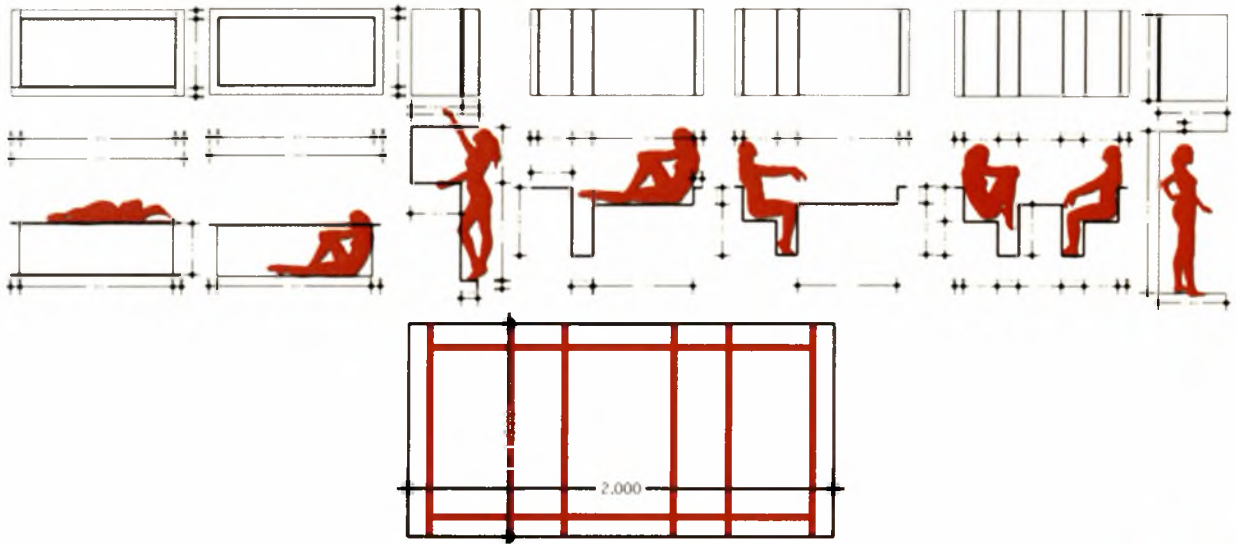

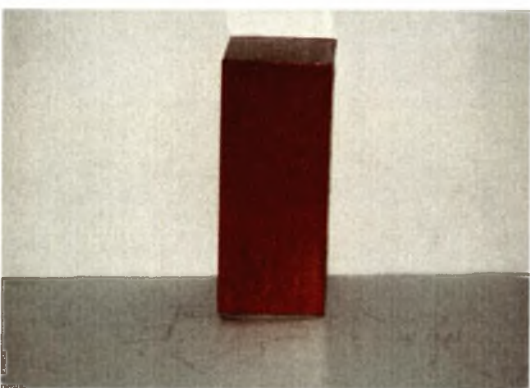

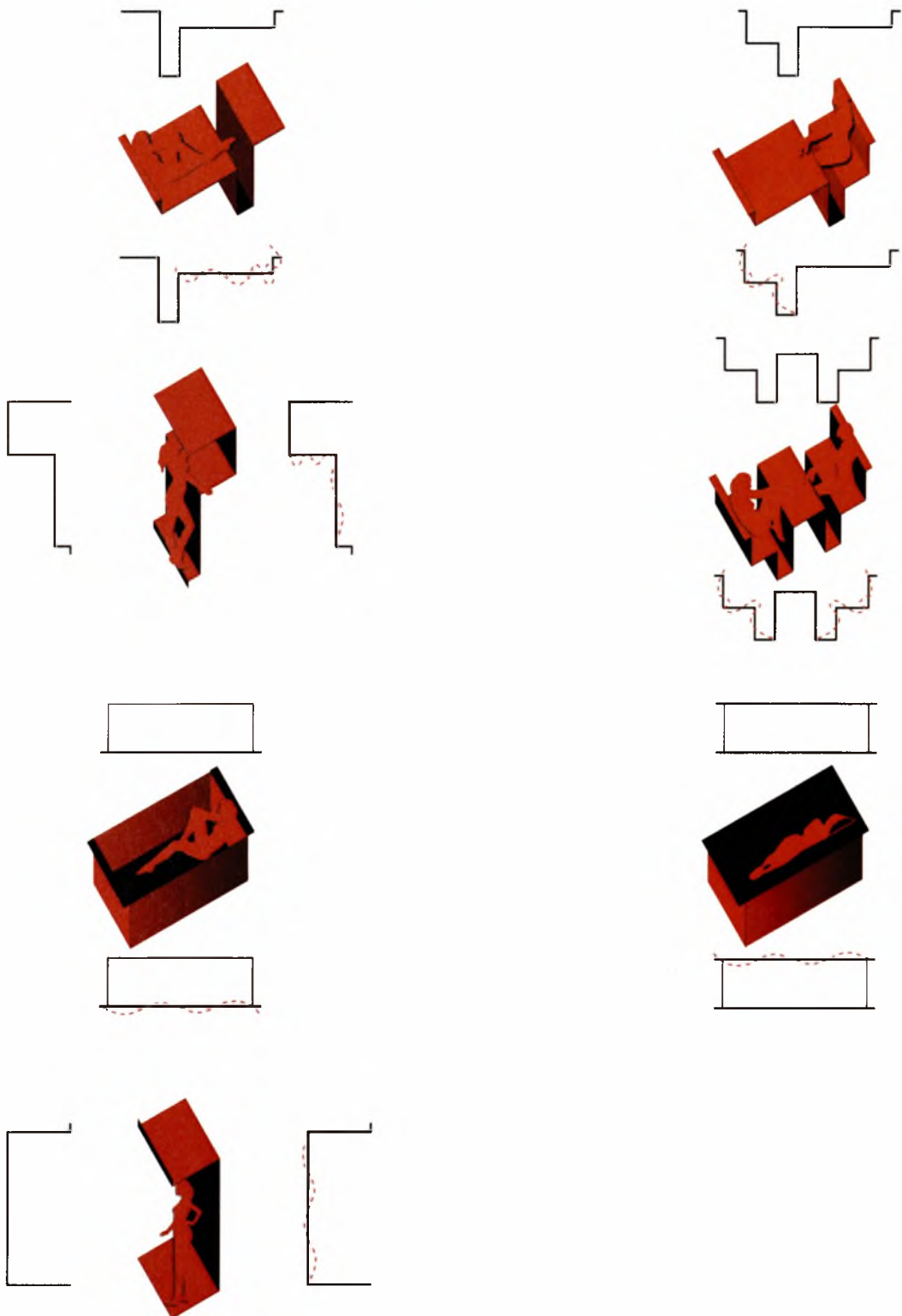

Πρόκειται για την πιο σημαντική περίοδο της σύνθεσης. Έπρεπε όλα να επιλυθούν πια μέσω της τεχνικής που θα χρησιμοποιούσα και των υλικών. Ύστερα από πολυάριθμα πειράματα, άλλες φορές με μακέτες, άλλες με σχεδιασμό 2D, άλλες με video, άλλες με τρισδιάστατα σκιστάκια. Τελικά κατέληξα στις εξής οκτώ τεχνικές που θα μπορούσαν να υλοποιήσουν το project.

μακέτα Teck-I

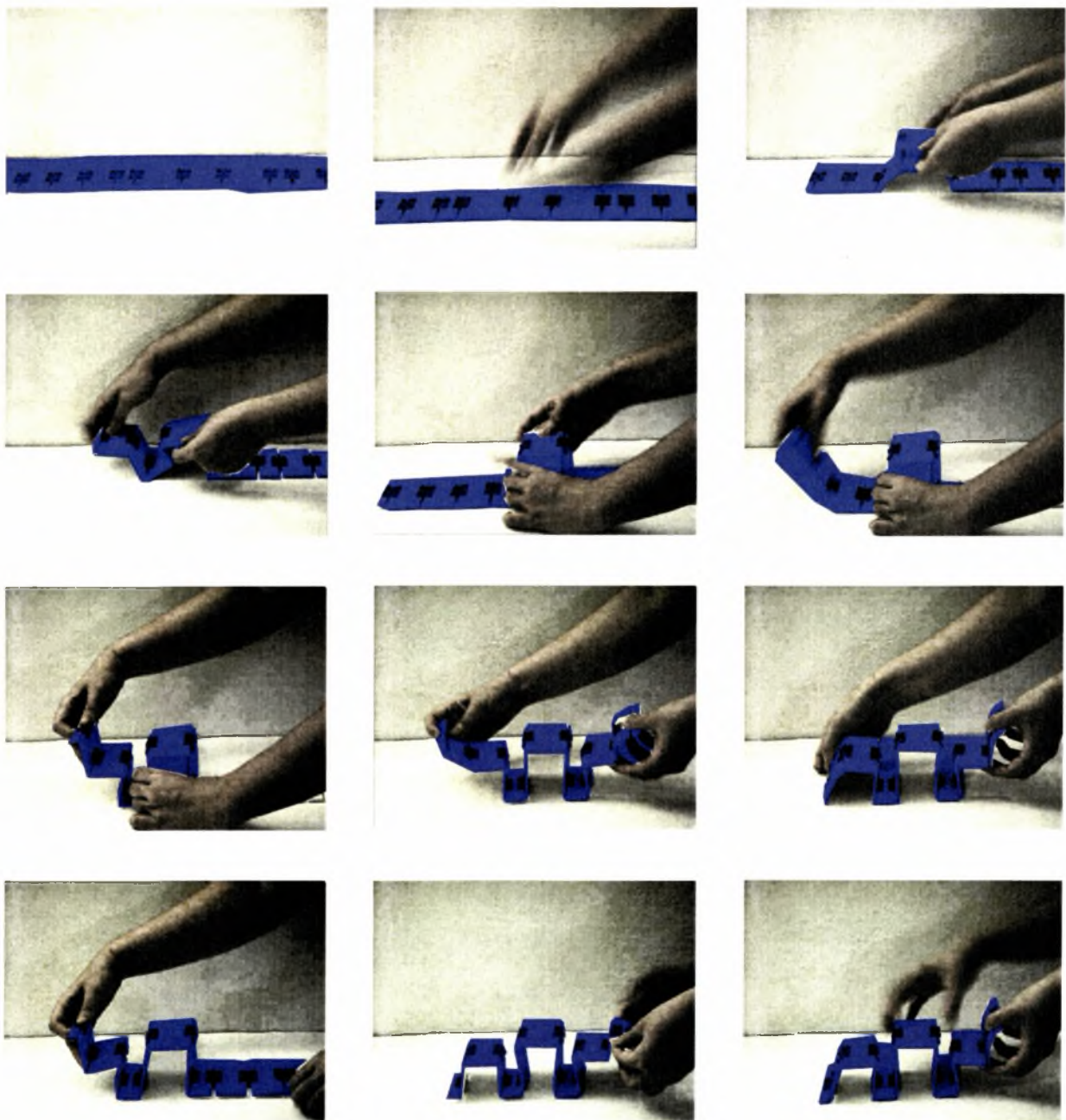

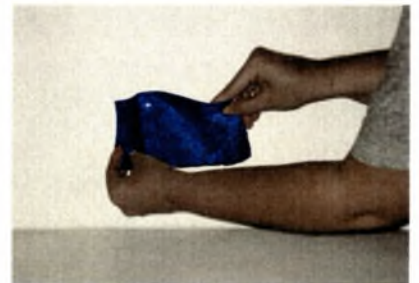
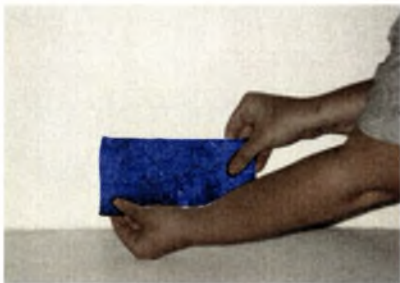
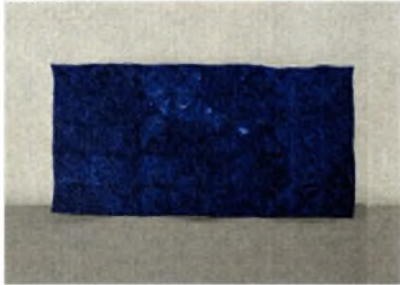



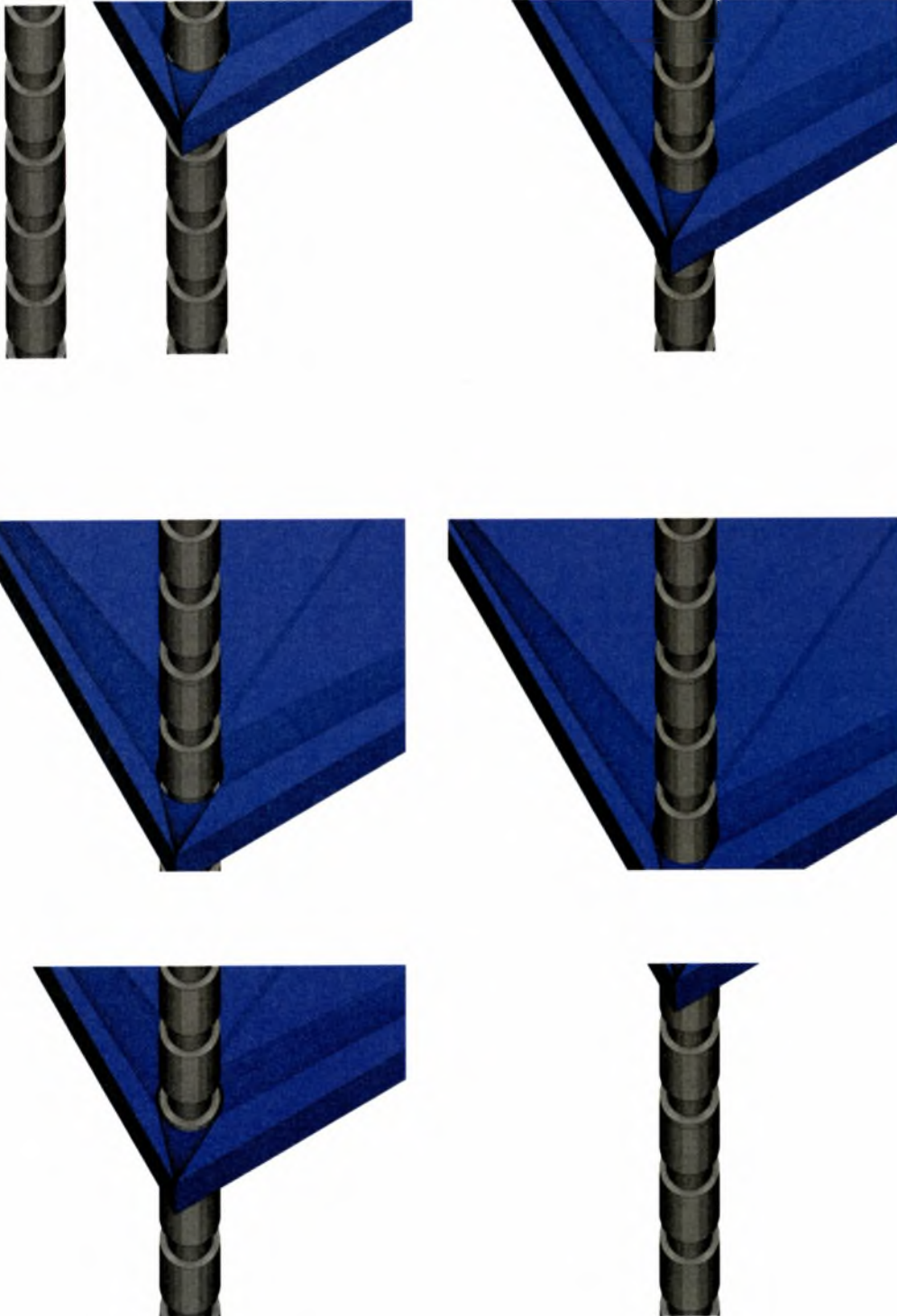

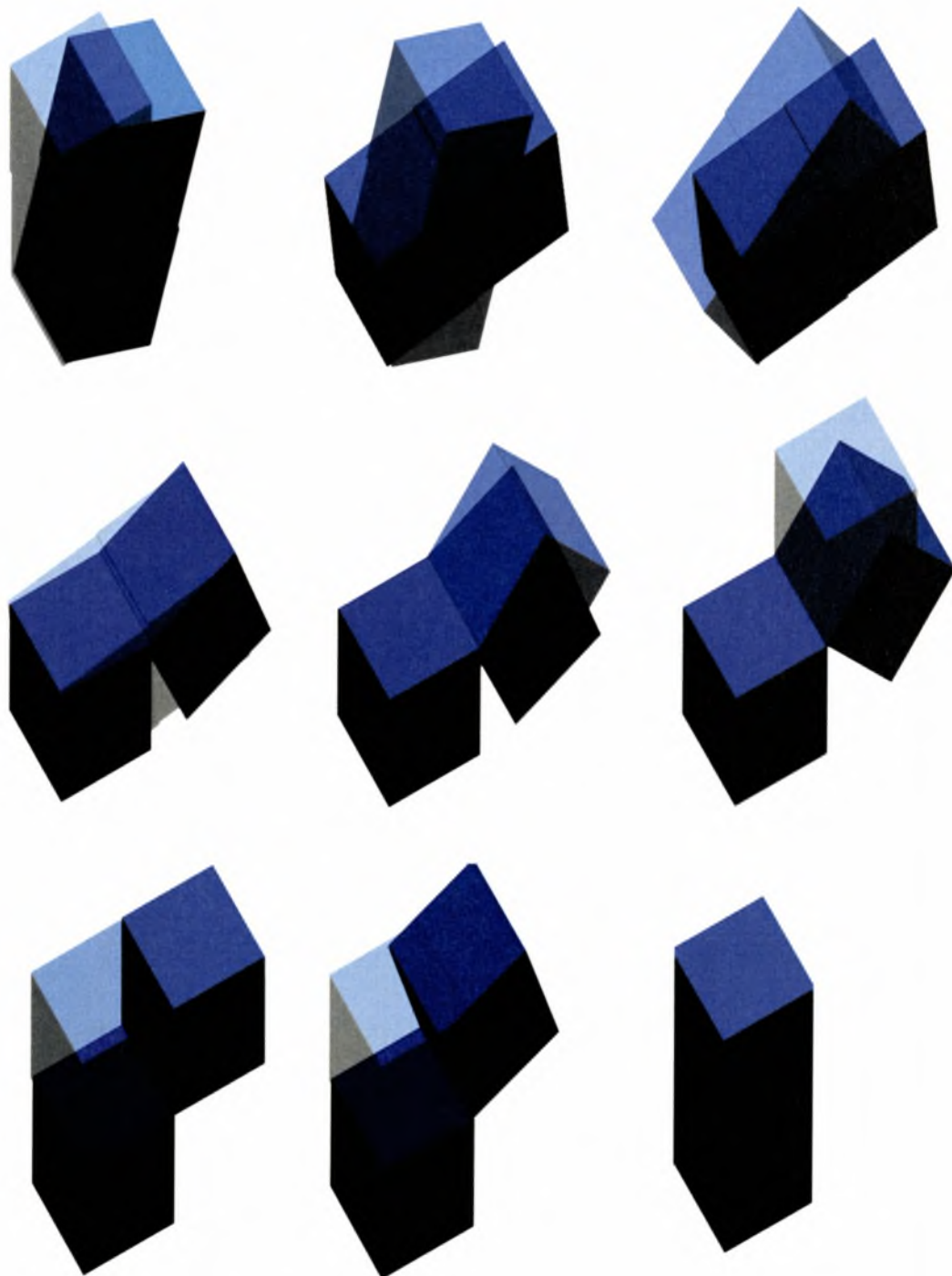

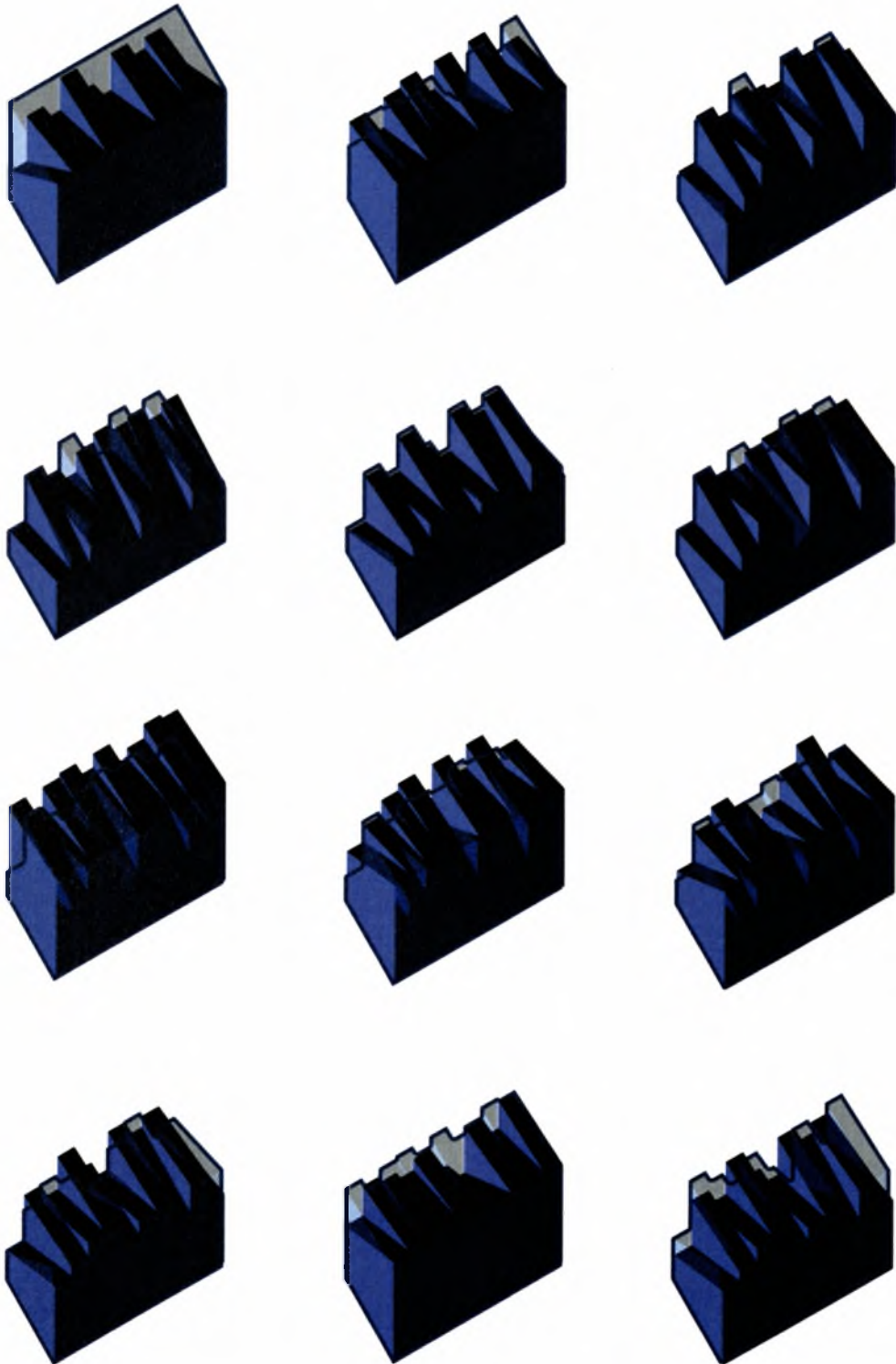

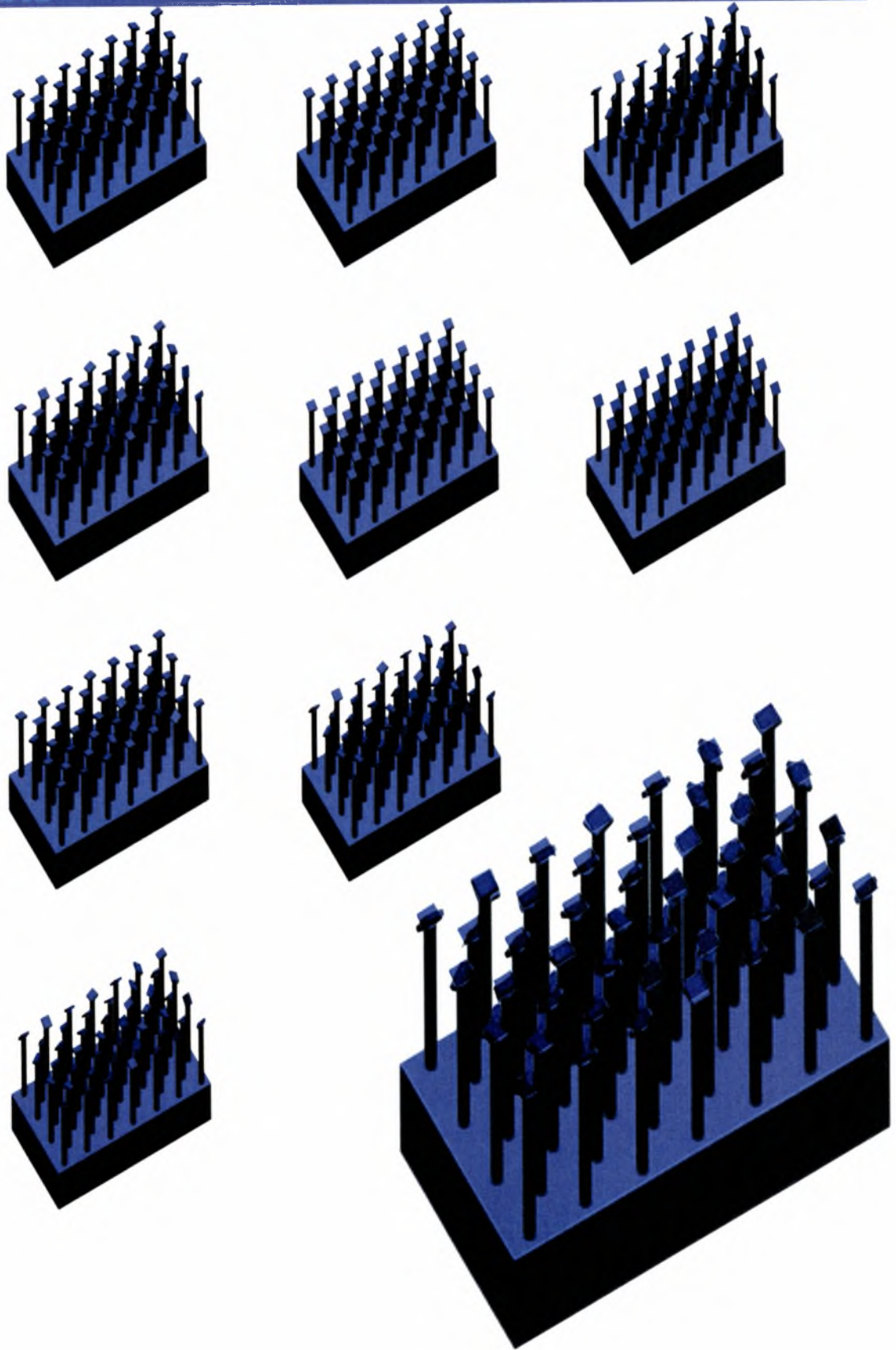

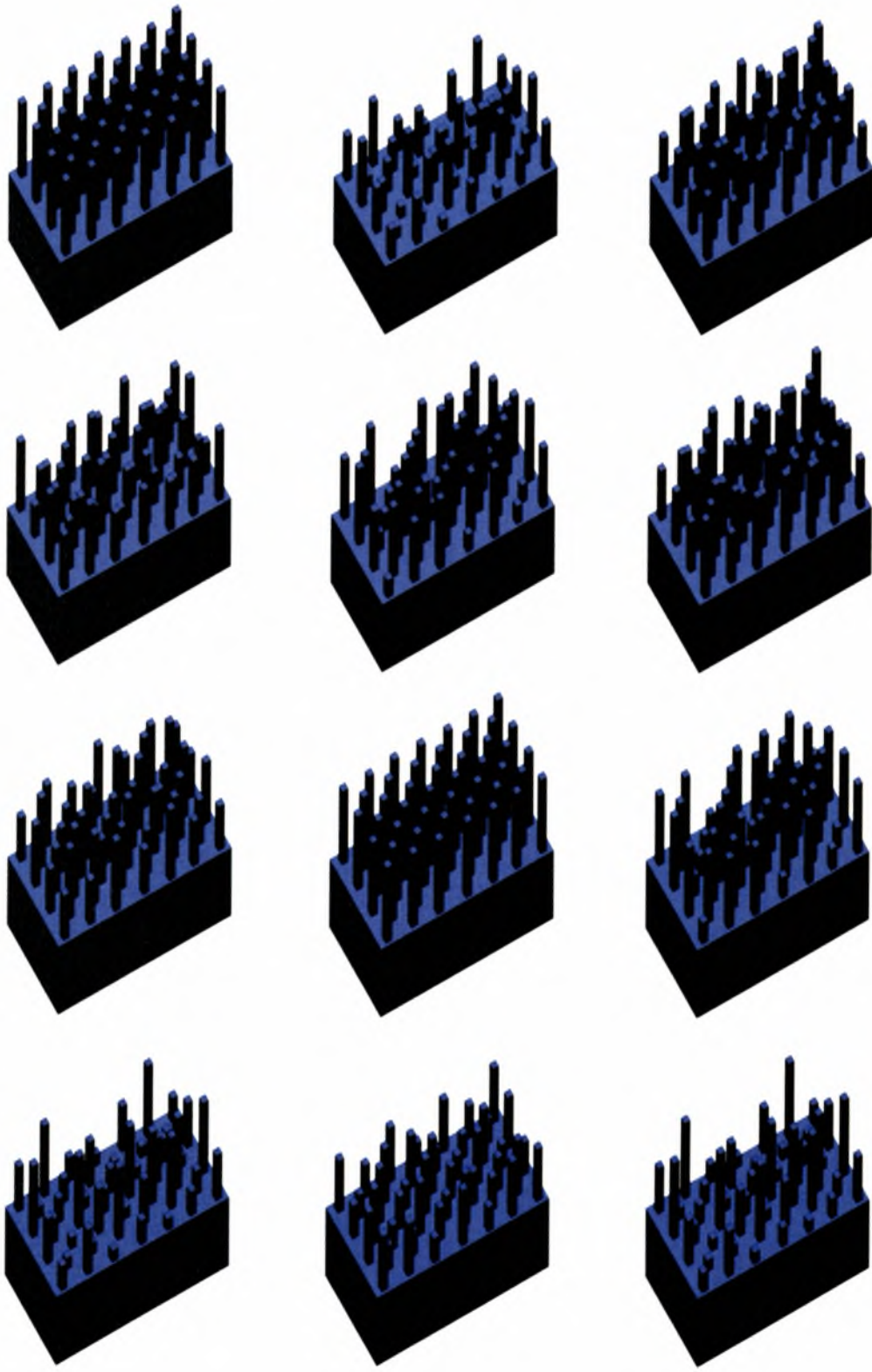

Έχοντας λοιπόν καταλήξει στις διατάξεις, στην τεχνική που θα χρησιμοποιηθεί και τα πιθανά υλικά, ξεκίνησα μια διαδικασία τελικής επεξεργασίας του όλου συστήματος. Με σχέδια, φιλμ και μακέτες, άρχισε να εμφανίζεται η κατασκευή του συστήματος. Ενώ στο τέλος προτείνω και τρεις επιπλέον λύσεις προσδιορίζοντας μελλοντικούς τρόπους λειτουργίας του.

Συγκεντρωτικός πίνακας

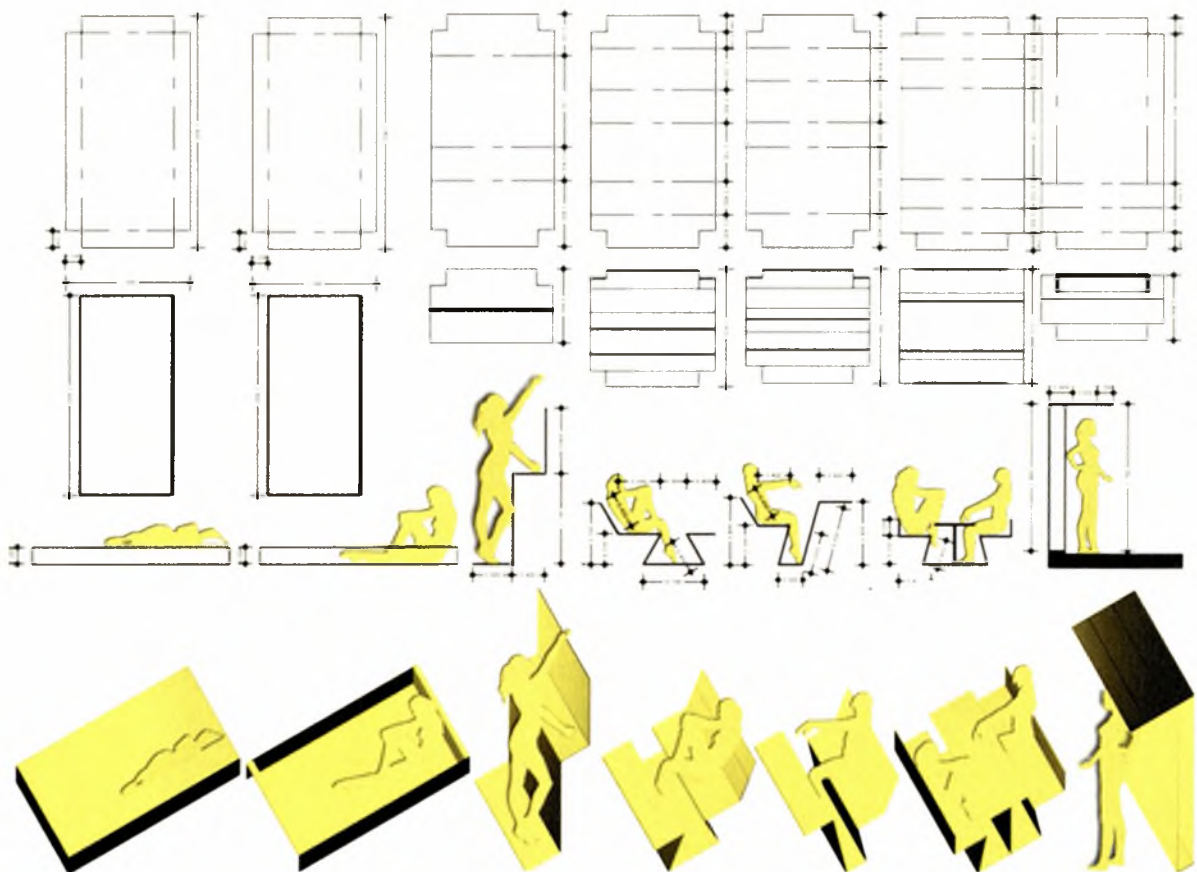

Διαστάσεις συστήματος

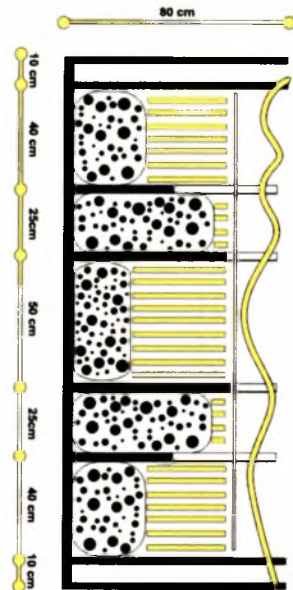
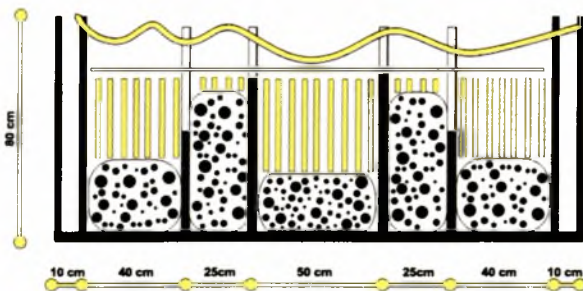
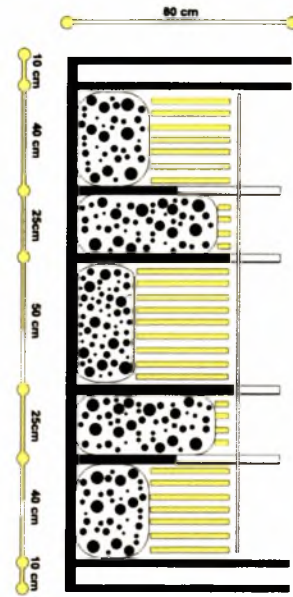
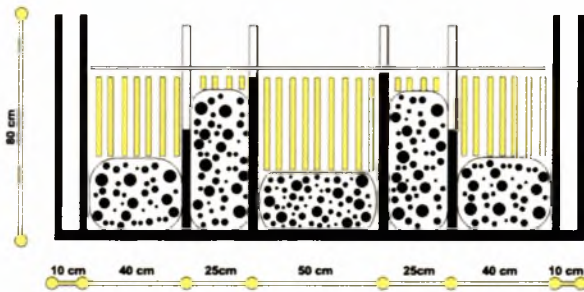

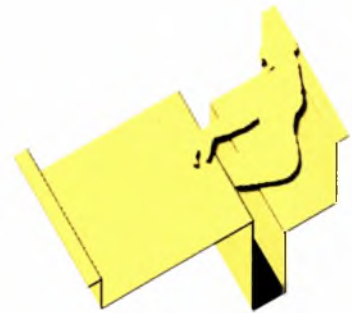
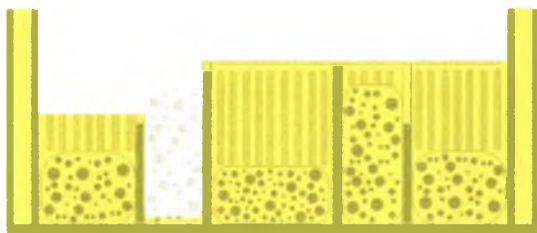
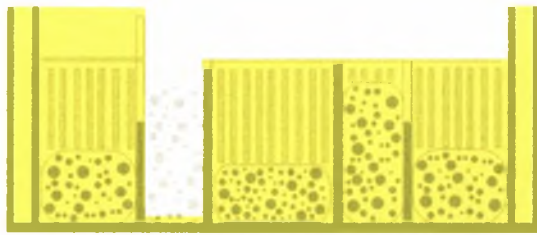

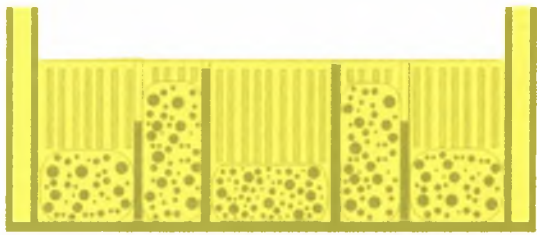
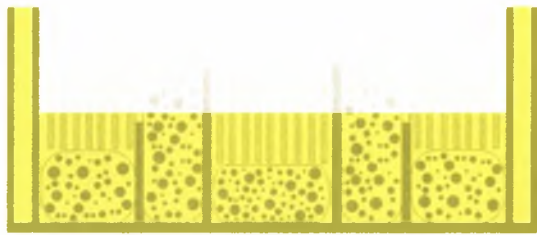
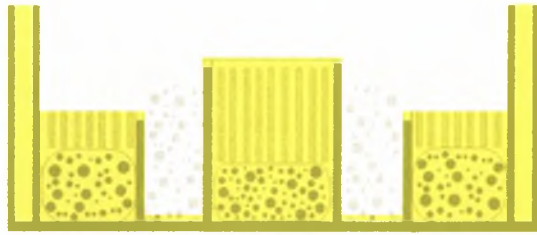

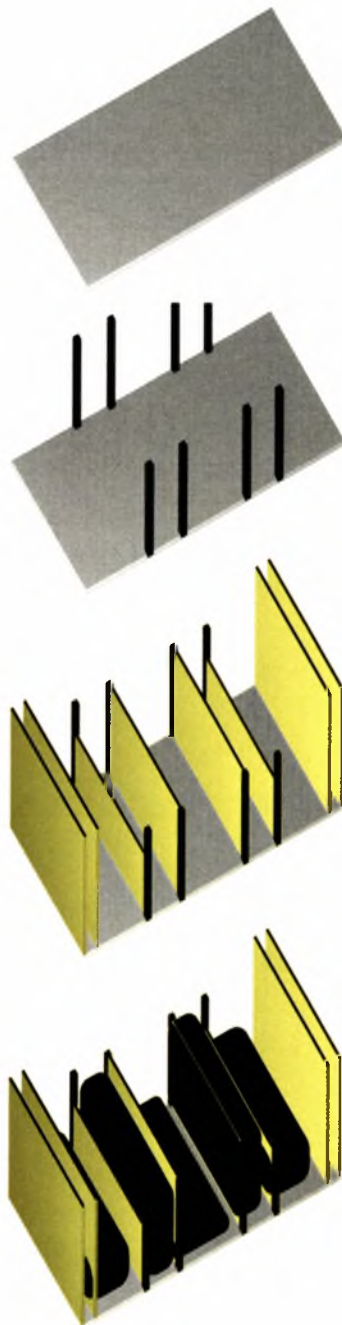

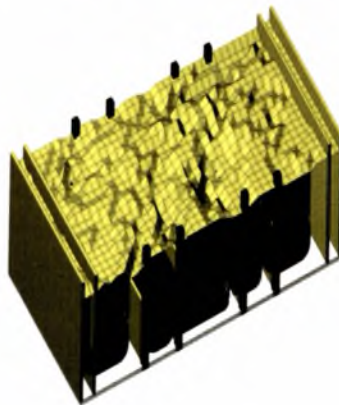
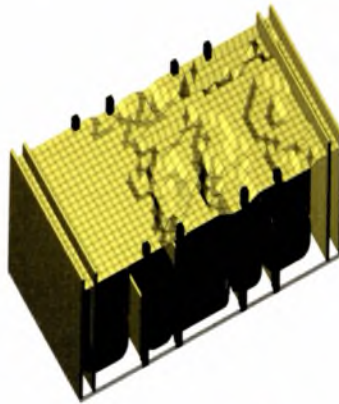
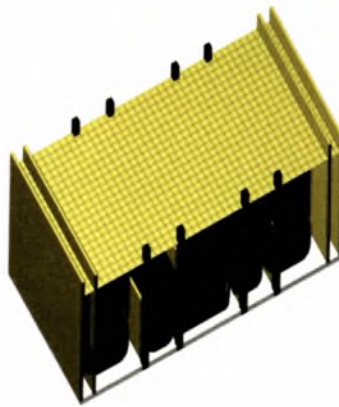
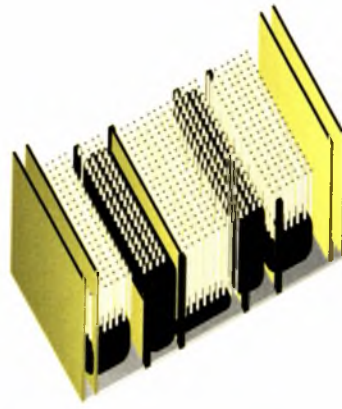

Μακέτες επεξεργασίας

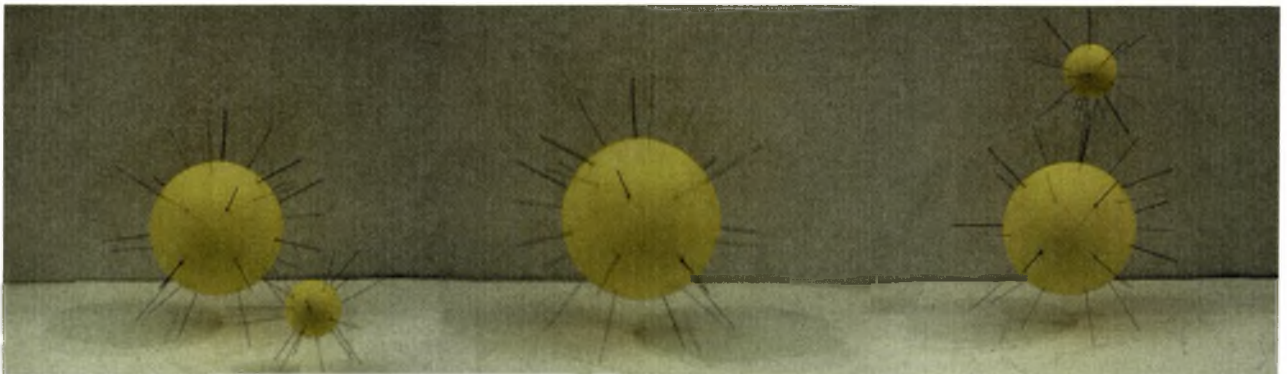
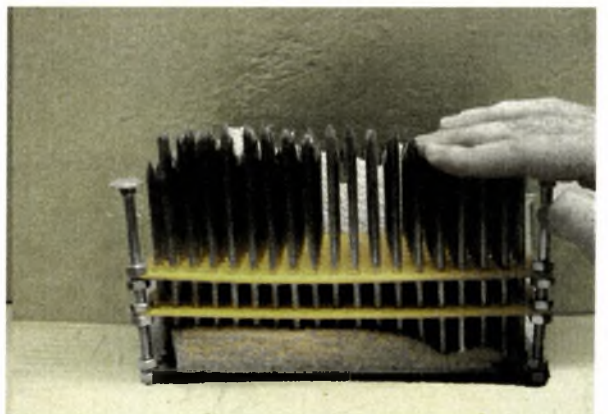
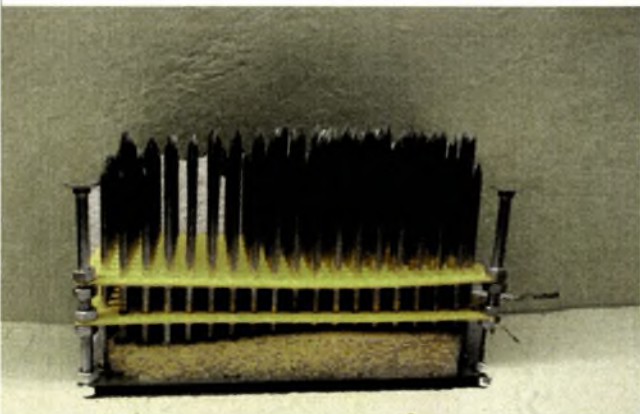
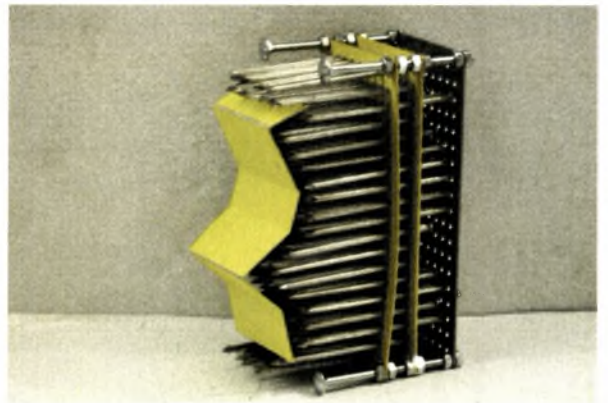
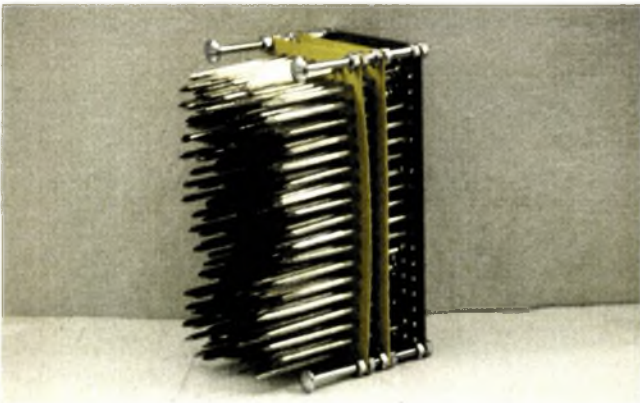
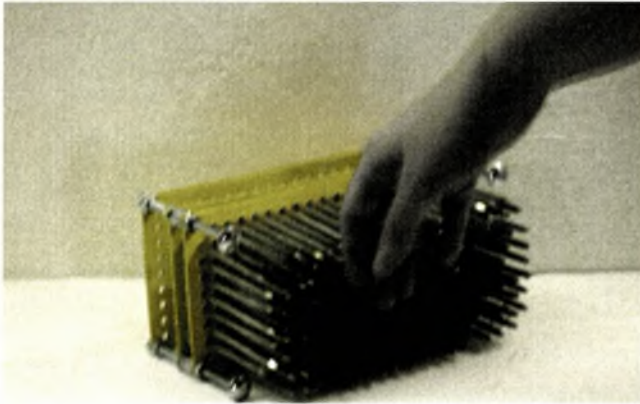



ΕΚΘΕΣΗ/ πάρε Θέση

Τελικά, καταλήγω σε μια κατασκευή 1m x 2m σε κλίμακα 1/1. Ακολουθεί η περιγραφή διαδικασίας κατασκευής του τελικού μορφώματος. Η κατασκευή του τελικού μορφώματος διήρκεσε έναν περίπου μήνα. Η εύρεση και παραγγελία των υλικών, η σύνθεση και οι προσπάθειες ορθού assemblage. Οι μικροαποτυχίες και οι μικροαλλαγές που τις ακολούθησαν περιγράφονται σε ετούτη την ενότητα.

σας προσκαλώ λοιπόν να πάρετε θέση...



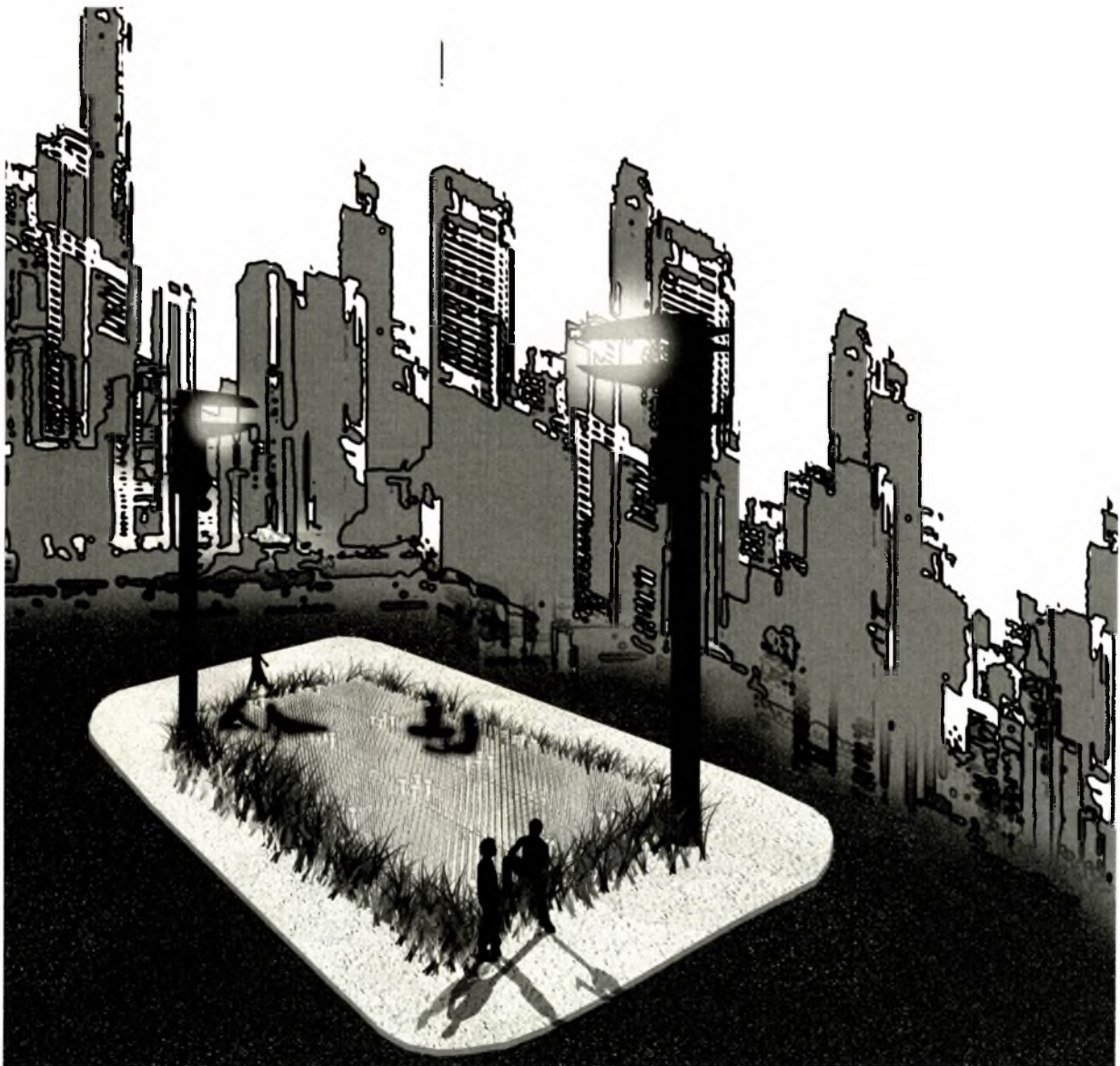

Κατασκευαστικό σχέδιο

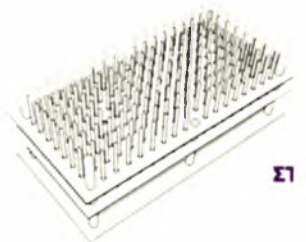
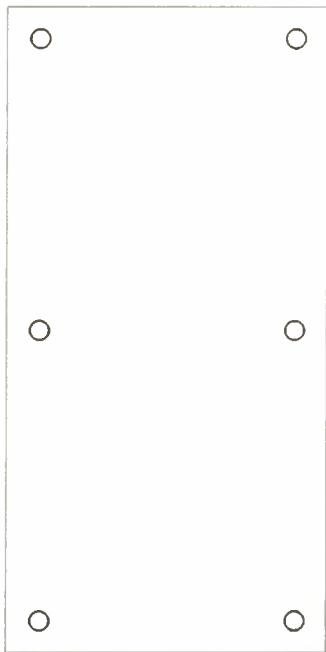
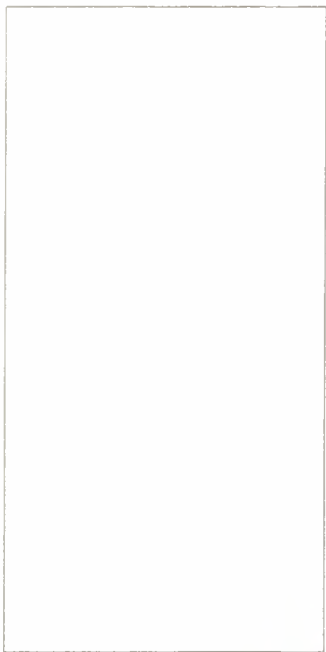

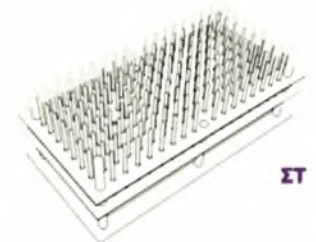
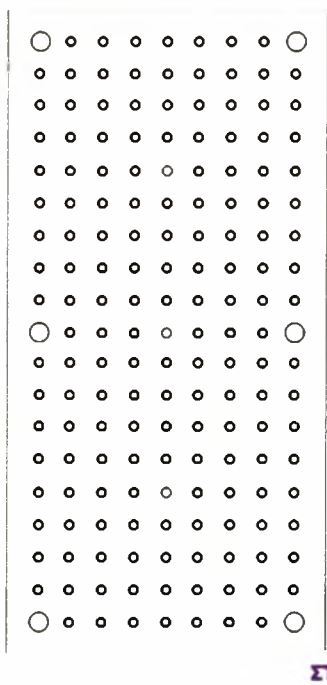
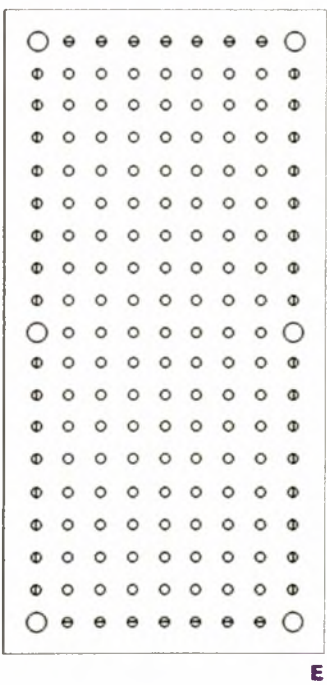
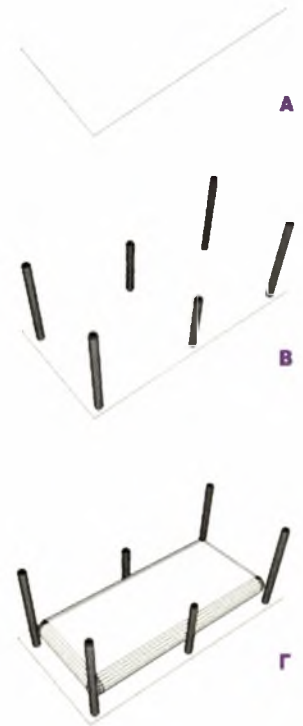
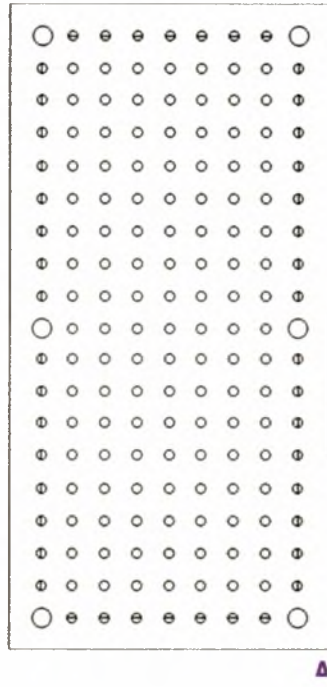
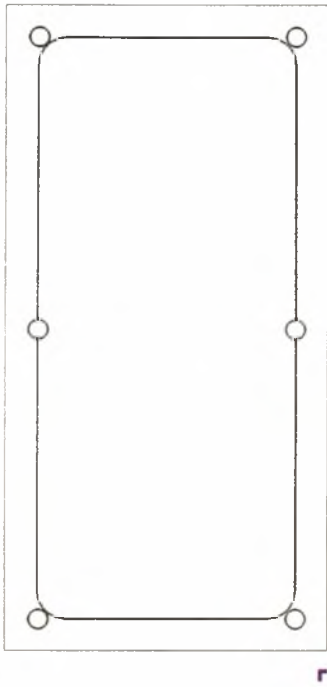

Κατασκευαστικά Χαρακτηριστικά Μορφώματος



I ξύλινη βάση

χρήση : πάτος

επέμβαση : τέσσερις τρύπες $\varphi = 15$

(χνάρια από III και IV)

υλικό : κόντρα πλακέ θαλάσσης ή άλλο

διαστάσεις : 2m x 1m x 4cm

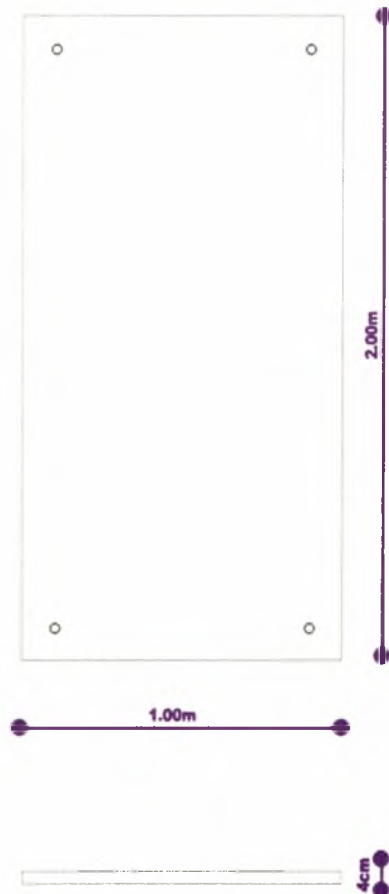

II στρώμα

χρήση : για ελαστικότητα και για την επαναφορά των εμβόλων (V)

χαρακτηριστικό : πυκνή σύνθεση και ελαστικότητα

υλικό : αφρολέξ

διαστάσεις : 1.80m x 80cm x 17cm

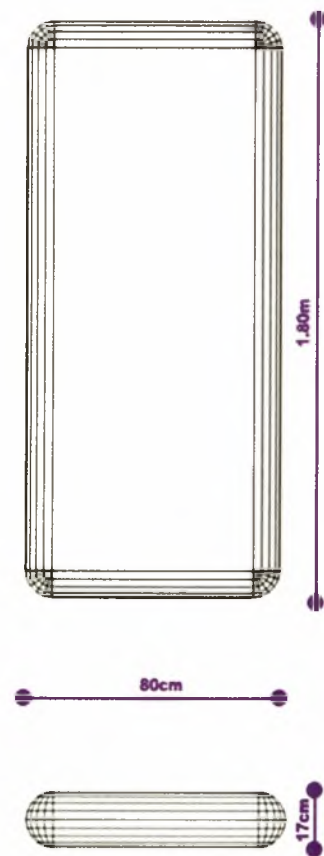

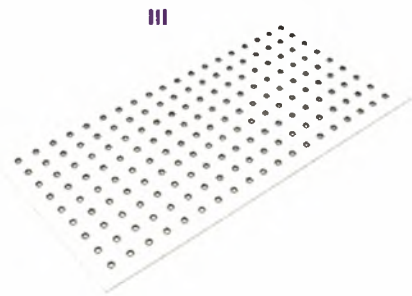

III λαμαρίνα I

χρήση : οδηγός εμβόλων (V)
 χαρακτηριστικό : τρύπες $\phi = 15$
 υλικό : διάτρητη λαμαρίνα
 διαστάσεις : 2m x 1m x 2mm

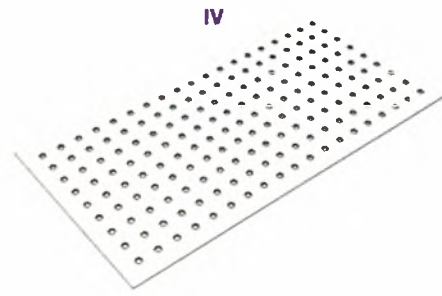
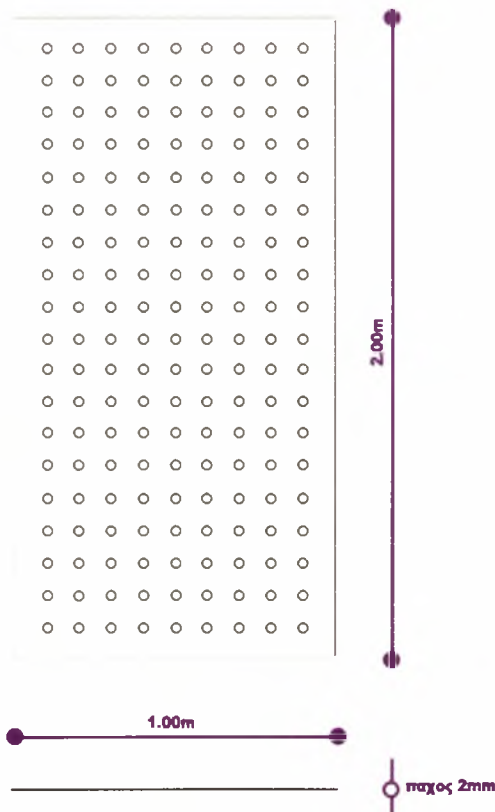

IV λαμαρίνα II

χρήση : οδηγός εμβόλων (V)
 χαρακτηριστικό : τρύπες $\phi = 15$
 υλικό : διάτρητη λαμαρίνα
 διαστάσεις : 2m x 1m x 4mm
 (πιθανά 2 διάτρ. λαμ. 2mm κολλητά)

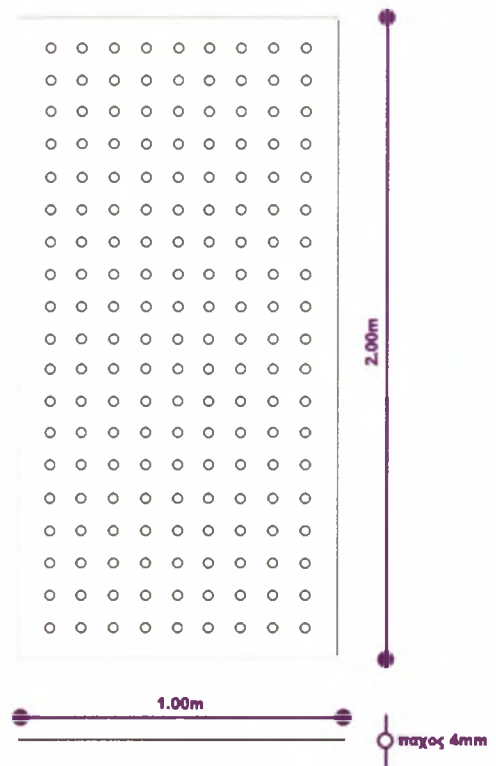

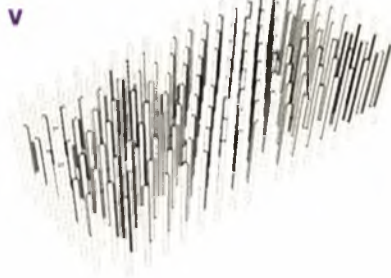

V σωλήνας

χρήση : έμβολα

χαρακτηριστικό : τρύπεζ $\varphi = 12$

υλικό : αλουμίνιο

διαστάσεις : 50cm, τοποθετημένα ανα 10cm

αρθ. : 165Τεμ + 6τεμ =>Σύνολο 171τεμ.

επέμβαση : πρόσθεση τάπας T1

πρόσθεση τάπας TII

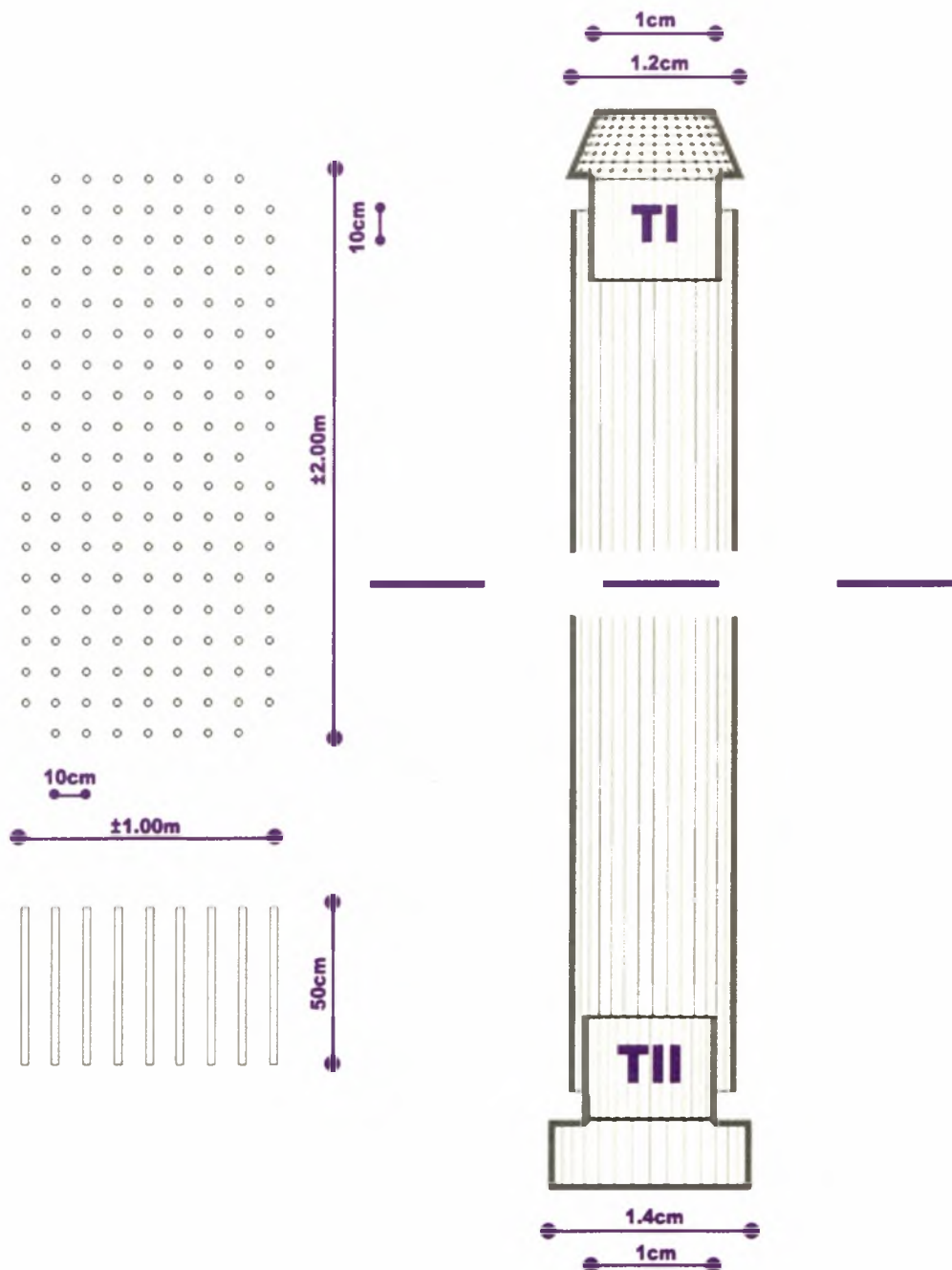

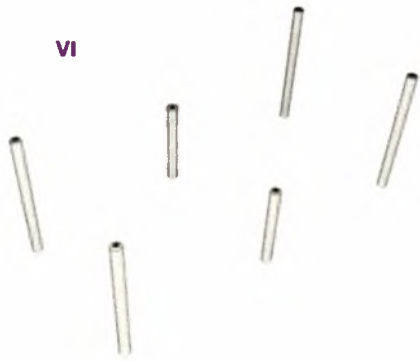

VI σωλήνας

χρήση : κολόνες

χαρακτηριστικό : τρύπες $\phi = 3$

υλικό : αλουμίνιο

διαστάσεις : κ1 : 70cm, κομμένα σε α: 16cm, β: 14cm, γ: 24cm

κ1 : 50cm, κομμένα σε α: 14cm, β: 24cm

αρθ. : κ1: 4 τεμ.

κ2: 2 τεμ.

επέμβαση : κόψιμο

πρόσθεση τάπας TIII

πρόσθεση τάπας TIV

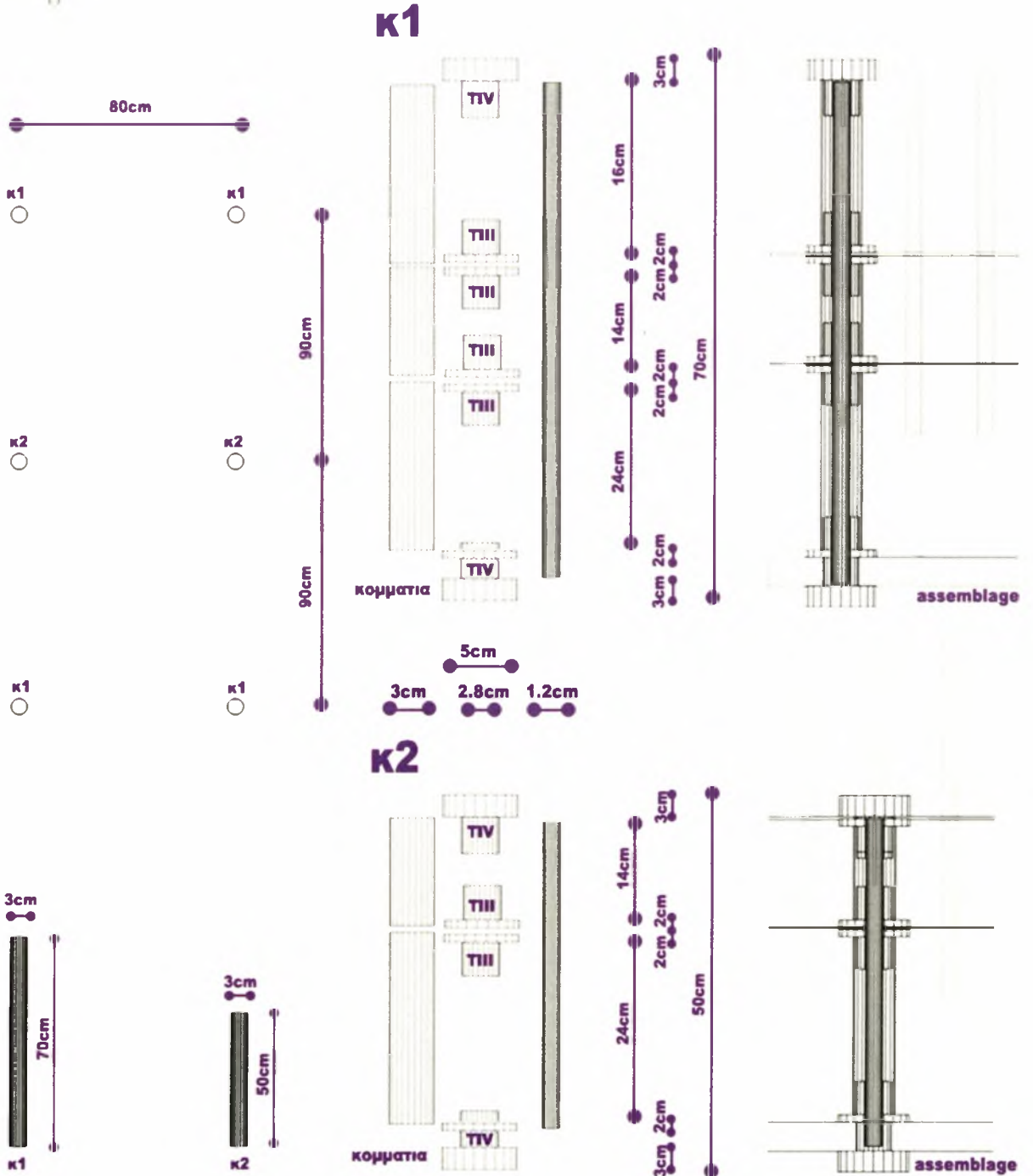

Σχέδια Συνολικού

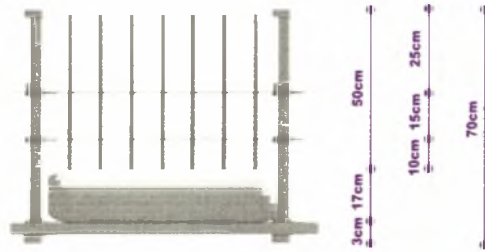
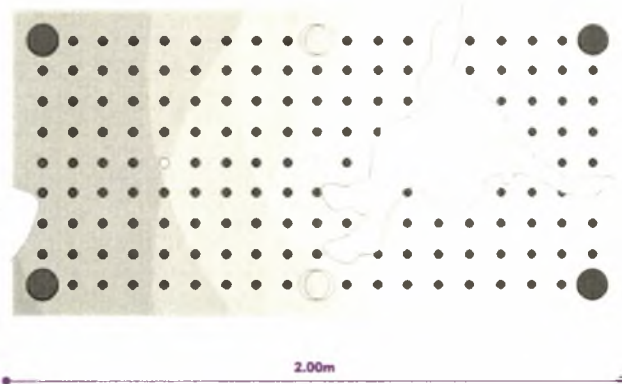
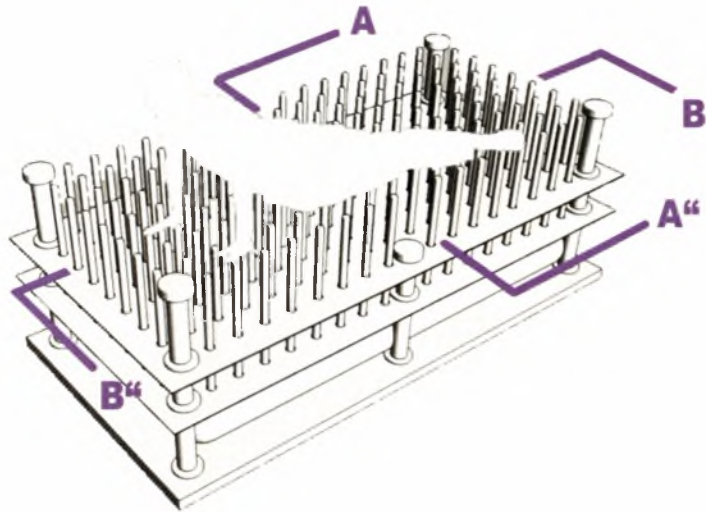

AA'

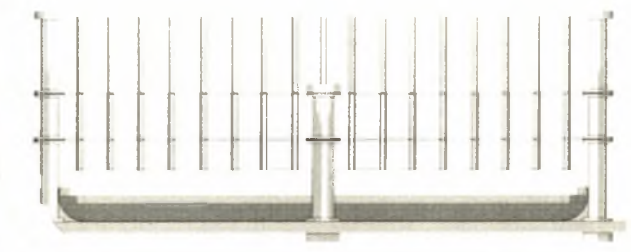
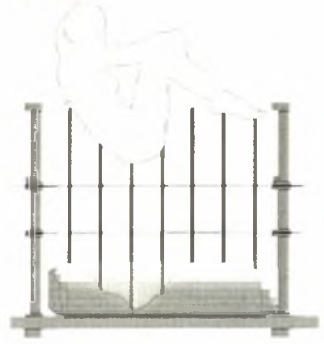

BB'

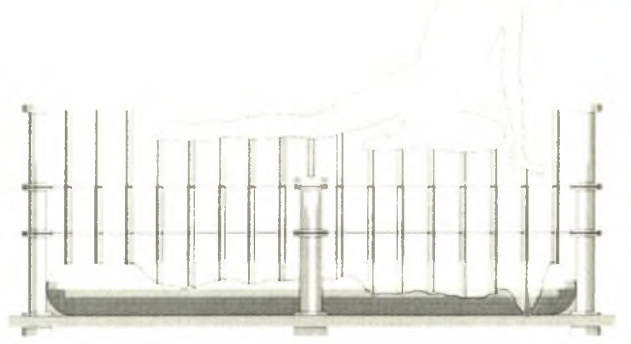

Μακέτες

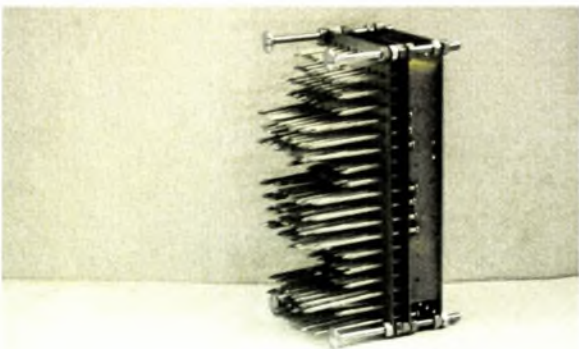
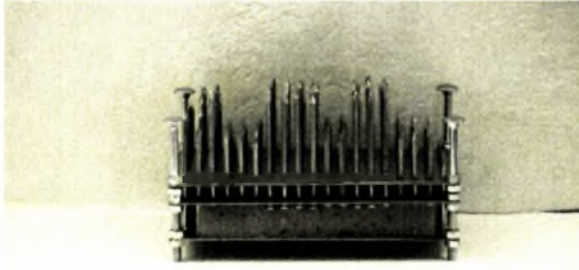

- "*Marges de la philosophie*"_ Jacques Derrida. 1972 / Εκδόσεις : Editions de Minuit;
- "*Des espaces autres*"_ Michel Foucault. 1967 / Εκδόσεις : Altamira
- "*Qu'est-ce que les Lumières ?*"_ Immanuel Kant. 1784 / Εκδόσεις : Hatier
- "*Critique de la raison pure*"_ Immanuel Kant. 1781 / Εκδόσεις : Flammarion
- "*Μαθήματα γενικής γλωσσολογίας*"_ Φ. Δ. Αποστολόπουλου. 1979 / Εκδόσεις : Παπαζήση
- "*Logique du sens*"_ Gilles Deleuze. 1969 / Εκδόσεις : Editions de Minuit
- "*Une ombre*"_ de Henri Bosco. 1978 / Εκδόσεις : Gallimard
- "*Hypérion*"_ Friedrich Hölderlin et Philippe Jaccottet. 1973 / Εκδόσεις : Gallimard
- "*Odes*"_ Friedrich Hölderlin. 1993 / Εκδόσεις : Gallimard
- "*L'espace littéraire*"_ Maurice Blanchot. 1907 / Εκδόσεις : Gallimard
- "*Qu'est-ce que la politique ?*"_ Hannah Arendt. 1995 / Εκδόσεις : Seuil
- "*Time and Free Will: An Essay on the Immediate Data of Consciousness*"_ Henri Bergson. 1910 / Εκδόσεις : G. Allen & Unwin;
- "*Confessions*"_ St. Augustine. 1944 / Εκδόσεις : New American Library
- "*Πλάτων: ο Άνθρωπος και το Έργο του*"_ Taylor, A.E. 1991 / Εκδόσεις : Ίδρυμα Εθνικής Τραπέζης
- "*Όλιγα*"_ Σταυρος Βασαρδανης/ 1991
- "*L'atomisme antique: Démocrite, Epicure, Lucrèce*_ Jean Salem"/ 1997/ Εκδόσεις : LGF - Livre de Poche
- "*Φιλοσοφία και Πολιτεία-Εισαγωγή στην ανάγνωση του Πλάτωνα*"_ Koure Alexandre. 1990 / Εκδόσεις : ΑΛΕΞΑΝΔΡΕΙΑ
- "*Εισαγωγή στον Πλάτωνα*"_ Θεοδωρακόπουλος Ιωάννης. 1941 / Εκδόσεις : ΒΙΒΛΙΟΠΩΛΕΙΟΝ ΤΗΣ ΕΣΤΙΑΣ
- "*Les métamorphoses du mètre*"_ Isaac Joseph/ 2004 / Εκδόσεις : Economica
- "*Intimité et vie communautaire*"_ S. Chermayeff et Ch. Alexander/ 1972 / Εκδόσεις : DUNOD
- *Θέματα αισθητικής και φιλοσοφίας της τέχνης* _ Μουρέλος Γεώργιος Ι./ 1985 / Εκδόσεις : Βιβλιοθήκη της Τέχνης
- "*Invisible Cities*"_ Italo Calvino/ 1972 / Εκδόσεις : Einaudi
- "*Petit lexique des idées fausses sur la religion*"_ Odon Vallet/ 2004 / Εκδόσεις : Le Livre de Poche
- "*religion architecture*"_
- "*Είναι και χρόνος*"_ Heidegger. 1927 / Εκδόσεις : Δωδώνη
- "*Η ΕΝΝΟΙΑ ΤΟΥ ΧΡΟΝΟΥ*"_ Heidegger. 1924 / Εκδόσεις : Ροές
- "*Κτιζειν, Κατοικειν, Σκεπτεσθαι*"_ Heidegger. 1951 / Εκδόσεις : Πλέθρον
- "*Εισαγωγή στην Μεταφυσική*"_ Heidegger. 1953 / Εκδόσεις : ΑΡΜΟΣ
- "*Η ΣΧΕΣΗ ΜΕ ΤΟ ΧΡΟΝΟ*"_ OTTO F. BOLLNOW. 1999 / Εκδόσεις : ΓΡΗΓΟΡΗ ΕΚΔΟΣΕΙΣ
- "*Time, space and eternity Hegel*"_ Georg Wilhelm Friedrich / Εκδόσεις :
- "*Λόγος, μοίρα, αλήθεια*"_ Heidegger/ 2009/ Πλέθρον
- "*Infinity and Perspective*"_ Karsten Harries. 1998 / Εκδόσεις :
- "*The Ethical Function of Architecture*"_ KARSTEN HARRIES. 1998 / Εκδόσεις :The MIT Press (2002)
- "*Espaces d'espaces*"_ Georges Perec. 1974 / Εκδόσεις : Galilée
- "*La poétique de l'espace*"_ Gaston Bachelard. 1957 / Εκδόσεις : Presses Universitaires de France - PUF
- "*La dialectique de la durée*"_ Gaston Bachelard/ 1950 / Εκδόσεις : PUF

- "Ontologie et temporalité" _ Jean Greish/ 1994 / Εκδόσεις : Presses Universitaires de France - PUF
- "Devenir et temporalité : La création des possibles chez Cornélius Castoriadis" _ J.-P.Pastor/ 2003 / Εκδόσεις : Moonstone-PhoneReader
- "La Folie privée" _ André Green/ 2003 / Εκδόσεις : Gallimard
- "Histoire des idées économiques : De Platon à Marx" _ Jean Boncoeur/ 2000 / Εκδόσεις : Nathan Université
- "Capitalisme et Schizophrénie : Mille Plateaux" _ Gilles Deleuze/ 1980 / Εκδόσεις :
- "L'Oeuvre de Jung" _ Charles Baudouin/ 1963-93 / Εκδόσεις : Editions de Minuit
- "La guérison psychologique" _ C. G. Jung/ 1984 / Εκδόσεις : Georg
- "Le Malaise dans la Culture de Sigmund Freud Sur le rêve" _ Sigmund Freud/ 2002 / Εκδόσεις : Presses Universitaires de France - PUF
- "La première et dernière liberté" _ J. Krishnamurti/ 1979 / Εκδόσεις : Stock
- "Questions et réponses" _ J. Krishnamurti/ 1987 / Εκδόσεις : Editions du Rocher
- "Les limites de la pensée" _ J. Krishnamurti/ 1999 / Εκδόσεις : Stock
- "Le Livre de l'intranquillité, édition intégrale" _ Fernando Pessoa/ 1999 / Εκδόσεις : Christian Bourgois Editeur
- "Les trois derniers jours de Fernando Pessoa : Un délire" _ Antonio Tabucchi/ 1994 / Εκδόσεις : Seuil
- "Oeuvres poétiques" _ Fernando Pessoa/ 2001 / Εκδόσεις : La Pléiade Gallimard
- "Pessoa : L'oeuvre absolue" _ Pascal Dethurens/ 2005 / Εκδόσεις : Infolio
- "la Theorie du Bloom" _ Tiqqun/ 2004 / Εκδόσεις : La Fabrique
- "Pt Robert Dictionnaire raisonné de l'architecture française du XIe au XVIe siècle" _ Eugène Viollet-le-Duc/ 1856 / Εκδόσεις :
- "Vitruvius. Δέκα Βιβλία" _ Ζερεφός, Στέλιος Χ./ 1998 / Εκδόσεις : ΠΑΡΑΤΗΡΗΤΗΣ
- "Le drapeau noir l'équerre et le compas" // "Les anarchistes dans la Franc- Maçonnerie" _ Léo Campion/ 1969 / Εκδόσεις : Alternative Libertaire
- "Dictionnaire de la franc-maçonnerie" _ Daniel Ligou/ 1987 / Εκδόσεις : Presses Universitaires de France - PUF
- "La production de l'espace" _ Henri Lefebvre/ 1999 / Εκδόσεις : Editions Anthropos
- "La matérialisme rationnel" _ Gaston Bachelard/ 2000 / Εκδόσεις : Presses Universitaires de France - PUF
- "Dat is Architectuur" _ See Hilde Heyne, André Loeckx, Lieven De Cauter, and Karina Van Herck/ 2001 / Εκδόσεις : Uitgeverij 010
- "Le Corbusier : La planète comme chantier" _ Jean-Louis Cohen/ 2005 / Εκδόσεις : Passion
- "Le Corbusier" _ Elisabeth Vedrenne/ 2001 / Εκδόσεις : Assouline
- "Looking for Mies" _ Ricardo Daza, Ludwig Mies Van Der Rohe/ 2000 / Εκδόσεις : Actar
- "Bauhaus 1919-28" _ Herbert Bayer, Walter Gropius, and Ise Gropius/ 1976 / Εκδόσεις : Museum of Modern Art
- "Bauhaus Ideal, Then and Now: An Illustrated Guide to Modern Design" _ William Smock/ 2004 / Εκδόσεις : Academy Chicago Publishers
- "Histoire du Surréalisme" _ M Nadeau/ 1964 / Εκδόσεις : Seuil
- "L'Art moderne : De l'impressionnisme au post-modernisme" _ David Britt/ 2007/ Εκδόσεις : Thames & Hudson
- "Philosophy in a Time of Terror: Dialogues with Jurgen Habermas and Jacques Derrida" _ Giovanna Borradori/ 2004/ Εκδόσεις : University of Chicago Press
- "La science en action : Introduction à la sociologie des sciences" _ Bruno Latour/ 2005 / Εκδόσεις : La Découvert
- "The Concise Oxford Dictionary of Literary Terms" _ Chris Baidick/ 2001/ Εκδόσεις : Oxford University Press.
- "Mai 68, ou, L'imagination au pouvoir" _ Bruno Barbey/ 1998 / Εκδόσεις : La Différence
- "Perturbations urbaines" _

- *"Lux, le monde en lumière"*_ Jean-Marc Charles/ 2003 / Εκδόσεις : Seuil
- *"Kapital un an de graffiti à Paris"*_ J. Malland et G. Bischoff/ 2000 / Εκδόσεις : Alternatives
- *"Te(e)n Years After / les architectures hérétiques"*_ François Roche/ 2003 / Εκδόσεις : Les architectures h?rétiques
- *Performance Art: From Futurism to the Present"*_ RoseLee Goldberg/ 2001 / Εκδόσεις : Thames & Hudson Ltd
- *"Une psychologie du corps"*_ Marilou Bruchon-Schweitzer/ 1990 / Εκδόσεις : Presses Universitaires de France - PUF
- *"Fonctionnement mentale et le fonctionnement somatique"*_ P. Marty et J. Loriod/ 1986 / Εκδόσεις : Paris : Belles Lettres
- *"Psychologie de la performance. Corps motionnel, corps pulsionnel"*_ José Luis Moragués/ 2003 / Εκδόσεις : Montpellier
- *"Psychologie de l'espace "*_ Moles A.-A., Rohmer/ 1996 / Εκδόσεις : Casterman
- *"Psychologie des espaces de travail"*_ Fischer/ 1997 / Εκδόσεις : Armand Colin
- *"La Vie mode d'emploi"*_ Georges Perec/ 1982 / Εκδόσεις : Livre De Poche
- *"Η συμβολική σχέση με τον χώρο"*_ Σταύρος Σταυριδής/ 1990 / Εκδόσεις : Κάλβος
- *"théâtre du corps"*_ S Joyce Mc Dougall/ 1989 / Εκδόσεις : Gallimard
- *"La société du spectacle"*_ Guy Debord/ 1967 / Εκδόσεις : Gallimard-Jeunesse
- *"Le pendule de Foucault"*_ Umberto Eco/ 1990 / Εκδόσεις : France Loisirs
- *"Foucault"*_ Gilles Deleuze/ 1986 / Εκδόσεις : Editions de Minuit
- *"GNS global navigation system"*_ catalogue d'exposition collective, Palais de Tokyo/ 2003 / Εκδόσεις : Editions Cercle d'art
- *"Sins + other spatial relatives"*_ C. J. Lim et Studio8/ 2000 / Εκδόσεις : Studio 8 Architects
- *"Office of Misarchitectures, Antibodies"*_ Didier Fiuza Faustino/ 2004 / Εκδόσεις : HX
- *"Distorsions - Architecture"*_ Décosterd & Rham/ 2005 / Εκδόσεις : HX
- *"Le sauvage et l'artifice"*_ A. Berque/ 1986 / Εκδόσεις : Gallimard
- *"Notes sur la postmodernité"*_ Michel Maffesoli/ 2003 / Εκδόσεις : Editions du Félin
- *"Le temps des tribus. Le déclin de l'individualisme dans les sociétés postmodernes"*_ Michel Maffesoli/ 2000 / Εκδόσεις : Table ronde
- *"Intimation of Postmodernity"*_ Z. Bauman/ 1993 / Εκδόσεις : London, Routledge
- *"Non-Lieux" introduction a une anthropologie de la surmodernité"*_ M. Augé/ 1992 / Εκδόσεις : Seuil
- *"Content"*_ Rem Koolhaas et OMA-AMO/ 2004 / Εκδόσεις : Detail
- *"Le génie du lieu"*_ G. Durand/ 2005 / Εκδόσεις : Imago
- *"Comment je vois le monde"*_ Albert Einstein/ 1999 / Εκδόσεις : Champs
- *"T.A.Z."*_ Hakim Bay/ 1998 / Εκδόσεις : Premier Secours
- *"La ville inquiète" Revue: Le temps de la réflexion*_ S. Agacinski/ 1987 / Εκδόσεις : Gallimard
- *"Symbolic Logic and Game of Logique"*_ Lewis Carroll/ 1958 / Εκδόσεις : Dover Publications
- *"I've heard about"*_ Exposition R&Sie/ 2006 / Εκδόσεις : Hebei Education Publishing House
- *"Flatland: A Romance of Many Dimensions"*_ Edwin Abbott Abbott Abbott / 1992 / Εκδόσεις : Dover Publications
- *"Métapolis, ou, L'avenir des villes"*_ François Ascher / 1995 / Εκδόσεις : O. Jacob
- *"Metapolis Dictionary of Advanced Architecture"*_ Actar / 2002/ Εκδόσεις : Actar
- *"Small, Medium, Large, Extra-Large"*_ Rem Koolhaas / 2002 / Εκδόσεις : Monacelli Press
- *"Delirious New York: A Retroactive Manifesto for Manhattan"*_ Rem Koolhaas/ 1994/ Εκδόσεις : Monacelli Press

- "La Dimension Imaginaire Du Reel Dans La Philosophie de Husserl" Annabelle Dufourcq/ 2010/ Εκδόσεις : Sringler
- "Faut-il pendre les architectes?" Philippe Tretiack" / Εκδόσεις : 2001/ Seuil
- "Contre l'architecture" Franco La Cecla" /2011/ Εκδόσεις : Arléa

Φιλμογραφία

- L'arrivee du train a la gare de la Ciotat, // Lumieres_ 1885
- To New York 1911 // Julius Jaenzon_ 1911
- Le Cabinet du docteur Caligari // Robert Wiene_ 1920
- Manhatta // Paul Strand, Charles Sheelers_ 1921
- L'Atlantide // Jacques Feyder_ 1921
- Nosferatu // F.W.Murnau_ 1922
- Επιστροφή στη λογική // Man Ray_ 1923
- Le cabinet des figures de cire // Paul Leni_ 1924
- Aelita// Jacob Protazanov_ 1924
- Το μηχανικό μπαλέτο // Fernand Leger_ 1924
- Berlin, die Sinfonie der Grosstadt // Ruttmann_ 1927
- Metropolis // Fritz Lang_ 1927
- Οκτώβρης // Sergei Eisenstein_ 1928
- The Docks of New York // Josef von Sternberg_ 1928
- L'homme a la camera // Dziga Vertov_ 1929
- Σχετικά με τη Νίκαια // Jean Vigo_ 1929
- City Lights // Charles Chaplin_ 1931
- Le Magicien d'Oz (The Wizard of Oz) // Victor Fleming_ 1939
- Το γεράκι της Μαλακας // John Huston_ 1941
- Brazil // Terry Gilliam_ 1944
- Ivan le Terrible // Sergue• Eisenstein_ 1943-1945
- chute de Berlin // Mikhail Tchiaourelli_ 1949
- The Asphalt Jungle // John Huston_ 1950
- The Killing // Stanley Kubrick_ 1956
- Le Château de l'araignée // Akira Kurosawa_ 1957
- Touch of Evil // Orson Welles_ 1958
- Hiroshima mon amour // του Resnais_ 1959
- A bout de Souffle // Γκοντάρ_ 1960
- L'aventure // Antonioni_ 1960
- Dolce Vita // Federico Fellini_ 1960
- La Jetée // Chris Marker_ 1962
- Cléo de 5 à 7 // Agnes Varda_ 1962

- L'eclipse // Antonioni_ 1962
- Alphaville // Jean-Luc Godard_ 1965
- Blow up // Antonioni_ 1966
- Play time // Jacques Tati_ 1967
- A Space Odyssey // Stanley Kubrick_1968
- Orange mécanique // Stanley Kubrick_1971
- Le soleil vert // Richard Fleischer_1973
- Mean Streets // Martin Scorsese_ 1973
- Alice in the cities // Win Wenders_ 1974
- Chinatown // Roman Polanski_ 1976
- L'ami américain // Win Wenders_ 1977
- The Boys from Brazil // Franklin J. Schaffner_ 1978
- Blade Runner // Ridley Scott_1982
- Αθήνα, επιστροφή στην Ακρόπολη // Θόδωρος Αγγελόπουλος_ 1983
- Kaze no tani no Naushika // Hayao Miyazaki_1984
- Paris, Texas // Win Wenders_ 1984
- After Hours // Martin Scorsese_ 1985
- Pee Wee // Tim Burton_1985
- Les ailes du desir // Win Wenders_ 1987
- Akira // Katsuhiro Ôtomo_1988
- Do the right thing // Spike Lee_ 1989
- Sailor et Lula (Oz) // David Lynche_1990
- Delicatessen // Jean-Pierre Jeunet_ 1991
- Une nuit sur terre // Jim Jarmusch_ 1991
- La Cite de la joie // Roland Joffé_1992
- L'arbre le maire et la médiathèque // Eric Rohmer_1993
- Trois couleurs: Bleu // Krzysztof Kieslowski_ 1993
- Trois couleurs: Blanc // Krzysztof Kieslowski_ 1994
- Trois couleurs: Rouge // Krzysztof Kieslowski_ 1994
- Clookers // Spike Lee_ 1995
- Underground // Emir Kusturica_1995
- Kids // Larry Clark's_1995
- La Haine // de Mathieu Kassovitz_1995
- The Pillow book // Peter Greenaway_1996
- Basquiat // Julian Schnabel_1996
- Cube // Vincenzo Natali_1997

- L.A. Confidential // Curtis Hanson_ 1997
- Dark City // Alex Proyas_ 1998
- Festen // Thomas Vinterberg_ 1998
- 5th element // Luc Besson_ 1997
- Run LoLa Run // Tom Tykwer_ 1998
- Trewmanhow // Peter Weir_ 1998
- Serial Experiments Lain // Ryutaro Nakamura_1998
- Pi // Darren Aronofsky_1998
- Eyes wide shut // Stanley Kubrick_ 1999
- American beauty // Sam Mendes_1999
- Fight club // David Fincher_1999
- Requiem for a dream // Darren Aronofsky _2000
- Waking Life // Richard Linklater_ 2001
- Le fabuleux destin d'Amélie Poulain // Jean-Pierre Jeunet_ 2001
- Munchausen drive // David Lynch_2001
- Battle royal // Kinji Fukasaku_2001
- Chihiro // Hayao Miyazaki_2001
- Immortel (ad vitam) // Enki Bilal_ 2002
- Bowling for Columbine // Michael Moore_2002
- 8 femmes // Francois Ozon_ 2002
- Dogville // Lars von Trier_ 2003
- Writers, 20 ans de graffiti à Paris // Marc-Aurèle Vecchion_ 2003
- Animatrix // Peter Chung // Shinichirō Watanabe // Kōji Morimoto // Takeshi Koike // Yoshiaki Kawajiri// Andy Jones// Mahiro Maeda_2003
- Lost in translation // Sofia Coppola_ 2003
- Batman Gotham city.
- B13 // Pierre Morel_ 2004
- 2046 // Wong Kar-Wai _2004
- Immoertele // Enki Bilal / κόμικ: Enki Bilal_ 2004
- DR9 (drawing restraint 9) // Matthew Barney_2005
- Sin city // Frank Miller, Robert Rodriguez_ 2005
- Renaissance // Christian Volckman_2006
- Tideland // Terry Gilliam_2006
- Paris, je t'aime // Olivier Assayas, Frédéric Auburtin. Starring Cyril Descours, Steve Buscemi, Catalina
- Sandino Moreno_ 2006
- Renaissance // Christian Volckman_ 2006
- Sleuth // Kenneth Branagh_ 2007

- 10 000 av. j.-c. // Roland Emmerich_ 2008
- Avatar // James Cameron_ 2009
- Agora // Alejandro Amenábar_ 2009
- Dogtooth // Yorgos Lanthimos_ 2009

Διδακτικές πηγές

- mp3 de Foucault_ <http://www.livraphone.com>
- mp3 de Foucault_ <http://www.liberation.fr>
- Revue "Multitudes"_ <http://multitudes.samizdat.net/>
- Revue "Temporalistes" <http://www.sociologics.org/temporalistes/index.php>
- "Emotional Traffic" http://www.citu.info/projet.php?id_projet=44&PHPSE5d2164d4433d21
- http://fr.wikipedia.org/wiki/Condition_de_l%27homme_moderne
- <http://resources.metapress.com/pdf-preview.axd?code=p1048n31670714n8&size=largest>
- http://belcikowski.org/la_dormeuse/heidegger_principe_raison.php
- http://www.goldenchain.gr/goldenchain1/index.php?option=com_content&task=view&id=144&Itemid=44
- <http://www2.ipcku.kansai-u.ac.jp/~t980020/Husserl/appliedPhenomenology/ha.pdf>
- http://www.arch.uth.gr/mps/Seminar4/Heidegger_and_Architecture.pdf
- <http://www.fabula.org/revue/document1705.php>
- http://www.ifl.pt/ifl_old/abstracts_arendt_06.pdf
- <http://www.la-buena-vida.info/pdf/gregory-en.pdf>
- http://www.scielo.br/scielo.php?pid=S0100-512X2004000200006&script=sci_arttext#3
- <http://www.puf.com/wiki/>
- <http://www.patakis.gr/Images/Files/4904552a.pdf>
- <http://www.thanassas.gr/eap-heid.pdf>
- <http://www.scribd.com/doc/35862997/Martin-Heidegger-Εισαγωγή-στη-Μεταφυσική>
- <http://wernerloch.de/doc/VerhZeitgr1.pdf>
- http://www.tu-cottbus.de/theoriederarchitektur/wolke/eng/Subjects/982/Harries/harries_t.html
- <http://www.famousquotessite>
- <http://www.ville-en-mouvement.com/>
- <http://www.archicool.com/actu/breves/15072003b.shtml>
- http://www.lettrevolee.com/essais3.htm#art_public
- <http://www.artazart.com/fr/index.htm>"<http://fr.wikipedia.org/>
- <http://gallica.bnf.fr/>
- <http://www.heliarch.gr/>
- <http://www.enet.gr/?i=news.el.article&id=145340>
- <http://fr.wikipedia.org/wiki/Canapé>

- <http://www.canape.in/histoire-du-canape-90.html>
- http://www.greek-language.gr/greekLang/modern_greek/tools/lexica/triantafyllides/search.html?lq=καναπέ&dq=
- http://www.worldlingo.com/ma/enwiki/el/The_Sofa:_A_Moral_Tale
- <http://www.tuvie.com/category/home-and-kitchen>
- <http://www.inpsy.gr/Articles/Bousiou%20ChaidoGR.htm>
- http://en.wikipedia.org/wiki/Jeff_Malpas
- <http://www.europilosophie.eu/mundus/spip.php?article239>
- <http://www.patakis.gr/Images/Files/4904552a.pdf>
- http://www.tu-cottbus.de/theoriederarchitektur/wolke/eng/Subjects/982/Harries/harries_t.html
- <http://dornob.com/>
- http://www.yfanet.net/content/printc/Παραστασιακές_επιτελέσεις_και_συγκρότηση_του_φύλου:_δοκίμιο_πανω_στη_φαινομενολογια_και_τη_φεμινιστική_θεωρία
- <http://www.philosophical-research.org/images/pierris/seminar13.pdf>
- <http://www.cirp.uqam.ca/documents%20pdf/ArticleD.Leduc.pdf>
- <http://www.komvos.edu.gr/dictionaries/dictonline/dictonlinetri.htm>

Σαδανί, Άννη - Θεοδώρα
ΣΥΓΓΡΑΦΕΑΣ
"Φοτακίωμα κέρσενα 1101"
ΤΙΤΛΟΣ

ΑΙΣΗ	ΟΝΟΜΑΤΕΠΩΝΥΜΟ ΔΑΝΕΙΖΟΜΕΝΟΥ

ΠΑΝΕΠΙΣΤΗΜΙΟ ΘΕΣΣΑΛΙΑΣ
ΒΙΒΛΙΟΘΗΚΗ

Τηλ.: 24210 ~~XXXXXX~~

06300-1



ΠΑΝΕΠΙΣΤΗΜΙΟ ΘΕΣΣΑΛΙΑΣ
ΒΙΒΛΙΟΘΗΚΗ

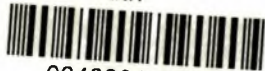

004000109066

Αποδομώντας το παλιμπεδικό σχηματικό σπιτάκι, ανοίγονται νέα πεδία ως προς την έννοια της κατοίκησης. Μετά από πολλαπλά πειράματα και επιμέρους έρευνες, βασισμένες σε συγκεκριμένες θεωρίες και διαρκείς αναφορές στην επιστήμη, την κοινωνιολογία, την φιλοσοφία και την αρχιτεκτονική, καταλήγω σε μια συγκεκριμένη θεωρία περί χώρου.

Αν επικεντρωθούμε στον άνθρωπο του Husserl, που αγκαλιάζει τον χώρο με το "σώμα" του, αν προσαρμόσουμε τον *modulor* του LeCorbusier στις σύγχρονες διατάξεις του, αν μεταφέρουμε το "χαρούμενο χώρο" με τις γωνιές του σπιτιού του Bachelard στους οργανωμένους κατασκευασμένους τόπους του Heidegger, χωρίς να παραβλέψουμε τα ατομικά "αλλού" που ενυπάρχουν στον χώρο όπως οι έτεροτοπίες του Foucault, επισερχόμενης της έννοιας της χρονικότητας και κατεπεκτασην της απaráμιλλης μεταβλητότητας του χώρου, τίθενται οι βασικές σταθερές σχεδιασμού της σύνθεσης.

Η σύνθεση που προτείνω είναι μια από τις πιθανές λύσεις στην προβληματική που θέτω. Τελικά, μετά από επεξεργασία και διάφορους πειραματισμούς, καταλήγω σε ένα "μαγικό χαλί" σε κλίμακα ένα προς ένα. Το μόρφωμα που συνθέτω είναι ένα κατοικήσιμο εργαλείο που ευθύνεται στον άνθρωπο - "σώμα" και δεν περιμένει παρά να γίνει customized ξανά. Πρόκειται για μια πρωτόλεια εργονομική συσκευή που συνεχώς μεταβάλλεται και προσαρμόζεται στις εκάστοτε δραστηριότητες. Τελικά το αποδομημένο σπιτάκι μου, μοιάζει με ένα τοπίο που ακολουθεί, απευθύνεται, εξαρτάται, περιγράφει το "σώμα".