

## Ο κόσμος των οικοδόμων στις πρώτες μεταπολεμικές δεκαετίες.

Γιάννης Στογιαννίδης

Κύρια Επόπτρια: Χριστίνα Αγριαντώνη

Επικουρική Επόπτρια: Ιωάννα Λαλιώτου

Τμήμα Ιστορίας Αρχαιολογίας και Κοινωνικής Ανθρωπολογίας

Βόλος

Σεπτέμβριος 2007



**ΠΑΝΕΠΙΣΤΗΜΙΟ ΘΕΣΣΑΛΙΑΣ  
ΒΙΒΛΙΟΘΗΚΗ & ΚΕΝΤΡΟ ΠΛΗΡΟΦΟΡΗΣΗΣ  
ΕΙΔΙΚΗ ΣΥΛΛΟΓΗ «ΓΚΡΙΖΑ ΒΙΒΛΙΟΓΡΑΦΙΑ»**

Αριθ. Εισ.: 6083/1  
Ημερ. Εισ.: 08-01-2008  
Δωρεά: Συγγραφέα  
Ταξιθετικός Κωδικός: Δ  
331.809 495  
ΣΤΟ

## Περιεχόμενα

1. Εισαγωγικό Σημείωμα.....	3
2. Τα εργατικό κίνημα στην Ελλάδα ως τη δεκαετία του 1950. Τάσεις κι αντιστάσεις.....	7
3. Ιστοριογραφικό σημείωμα για το συνδικαλισμό.....	21
4. Το Γιαπί, το Πηλοφόρι, το Μυστήρι...Η Αθήνα στις δεκαετίες της μεγάλης ανοικοδόμησης. Πολυκατοικία κι αρχιτεκτονικές ουτοπίες.....	24
5. Μαθητεία και τέχνη της οικοδομής.....	36
6. Μη βροντοχτυπάς τις χάντρες...Μισθοί, απασχόληση και ανεργία στον οικοδομικό κλάδο.....	39
7. Τα αιτήματα του κλάδου.....	47
8. Εργατικά ατυχήματα στον κλάδο των οικοδομών.....	53
9. Χαρτογράφηση των μεταπολεμικών οικοδομικών οργανώσεων.....	60
10. Ο ρόλος της Γ.Σ.Ε.Ε. και ο Φώτης Μακρής.....	64
11. Μία άλλη παράμετρος. Ο ρόλος των Ευρωπαίων συνδικαλιστών.....	71
12. Ο χαρτοπόλεμος του Κωνσταντίνου Λυκιαρδόπουλου και η Π.Ο.Ε.Ο. Τα πρόσωπα κι οι πρακτικές τους. Οι διαμάχες, οι διαγραφές και τα συνέδρια.....	73
13. Οι οικοδόμοι στους δρόμους...Η γένεση ενός σύγχρονου μύθου.....	99
14. Επίλογος.....	106
15. Παράρτημα Α, Στατιστικοί Πίνακες.....	109
16. Παράρτημα Β, Ονομαστικοί κατάλογοι προσώπων και στοιχείων...135	
17. Παράρτημα Γ, Τεκμήρια από το αρχείο.....	141
18. Βιβλιογραφία.....	152

### **Εισαγωγικό σημείωμα.**

Η ιδέα για αυτή την έρευνα προέκυψε κατά τη διάρκεια της απασχόλησης μου στο ερευνητικό πρόγραμμα Πυθαγόρας II «*Η συγκρότηση των εργατικών στρωμάτων στο Βόλο, 1880-1960*». Το 2005, χρονιά που ξεκίνησε το ερευνητικό πρόγραμμα αναζητούσα αρχειακό υλικό στην πόλη του Βόλου που θα εξυπηρετούσε τις αναζητήσεις μου στο πεδίο της κοινωνικής ιστορίας της εργασίας. Η αναζήτηση αυτή σε συνδυασμό με την απουσία στοιχείων για τη μεταπολεμική πορεία του Εργατοϋπαλληλικού Κέντρου Βόλου έστρεψε το ενδιαφέρον μου στο αρχείο του Εργατικού Κέντρου Βόλου.

Το αρχείο περιλαμβάνει συζητήσεις, συνεδριάσεις και έγγραφα του ΕΚΒ αλλά και άλλα ειδικού ενδιαφέροντος που προωθούσε το Κέντρο στα διάφορα συνδικάτα που είχαν εγγραφεί στη δύναμή του. Καθώς το αρχείο του ίδιου του Κέντρου είναι διαχωρισμένο από την αλληλογραφία του, ανέλαβα την ταξινόμηση της αλληλογραφίας ώστε να μπορέσω να καταγράψω το μέγεθός της αλλά και το περιεχόμενό της. Στην τελική καταγραφή, μαζί με τα έγγραφα εντοπίστηκαν ασφαλιστικά βιβλιάρια, γραμμάτια εισπράξεως, σφραγίδες, βιβλία εισπράξεων και πληρωμών, μπλοκ έκτακτων εισφορών, μπλοκ ευχετηρίων καρτών, βιβλία πρακτικών, πρωτόκολλα εισερχομένων-εξερχομένων, αιτήσεις εγγραφής νέων μελών, καταστάσεις αρχαιρεσιών και αρχεία συνδικάτων. Στη μεταπολεμική αλληλογραφία του ΕΚΒ, έχουν καταγραφεί 216 σωματεία εργατοϋπαλλήλων και 13 σωματεία συνταξιούχων. Η αλληλογραφία ξεκινά από το 1947 με τον Εθνικό Σύλλογο Μεταφορέων ζώων εμπορίου Βόλου και φτάνει ως το 1987 με την Ένωση Πτυχιούχων Εργοδηγών Μηχανολόγων Ν. Μαγνησίας. Πέρα από το έντυπο υλικό, στο αρχείο του ΕΚΒ εντάσσεται και μία μεγάλη σειρά από ηχογραφημένες συνεδριάσεις. Το αρχείο βρίσκεται σε έναν αποθηκευτικό χώρο του σημερινού κτηρίου του ΕΚΒ, που φαίνεται να συγκεντρώνει πληθώρα ετερόκλητων αντικειμένων. Μαζί με το αρχείο έχουν στοιβαχτεί λάβαρα από διαμαρτυρίες, παλαιές συσκευές (telex, κασετόφωνα, εκτυπωτές, ανεμιστήρες κλπ.), κάδρα με αφίσες και ξύλινα καθρόνια.

Από αυτό το αρχειακό υλικό, επέλεξα να ασχοληθώ με το συνδικάτο των οικοδόμων, καθώς ήθελα να εξετάσω τον σύγχρονο μύθο του οικοδόμου συνδικαλιστή, πρωτοπόρου στις κοινωνικές διαμαρτυρίες των μεταπολεμικών

δεκαετιών. Ο σημερινός συνδικαλισμός αναπολεί συχνά τη βίαιη δράση των οικοδόμων ως πρωτοπορία του οργανωμένου συνδικαλισμού. Σημαντικότερο, όμως, κίνητρο για την έρευνα αυτή στάθηκε η περιορισμένη αρχειακή έρευνα των ιστορικών στο πεδίο του μεταπολεμικού συνδικαλισμού, στον οποίο συχνά αποδίδονται διάφορες ιδιότητες και χαρακτηρισμοί. Τα ιδιαίτερα αυτά χαρακτηριστικά –όπως του τυχοδιωκτισμού- θέλησα να εξετάσω. Στην πορεία της έρευνας, ο πλούτος του αρχείου με ώθησε στην αναζήτηση τεκμηρίων για το κοινωνικό περιβάλλον και την καθημερινότητα των εργατών οικοδόμων. Την πορεία από τον κρατικά ελεγχόμενο συνδικαλισμό της περιόδου Μεταξά στα πρώτα σκιρτήματα του «δημοκρατικού» συνδικαλισμού, θα παρακολουθήσουμε μέσα από την ιστορία της Πανελλήνιας Ομοσπονδίας Εργατοτεχνιτών Οικοδόμων. Το αρχείο του Συνδικάτου Οικοδόμων Εργατοτεχνιτών Βόλου και περιχώρων περιλαμβάνει έγγραφα της περιόδου 1957-1965. Το υλικό απαρτίζεται από εγκυκλίους της Π.Ο.Ε.Ο. και της Γ.Σ.Ε.Ε., προκηρύξεις, διαμαρτυρίες κι αιτήματα του τοπικού συνδικάτου, τηλεγραφήματα και υπομνήματα άλλων επαρχιακών εργατικών κέντρων και τα πρακτικά του 3<sup>ου</sup>, του 4<sup>ου</sup> και του 5<sup>ου</sup> Πανοικοδομικού συνεδρίου.

Προκειμένου να συγκροτήσω μία ολοκληρωμένη εικόνα της θέσης των οικοδόμων στο εργατικό δυναμικό και στην οικονομία της χώρας κατά το 1950 και το 1960 μαζί με τις συνδικαλιστικές εξελίξεις και διαμάχες, αναζήτησα στοιχεία για τη φάση της ανοικοδόμησης της Αθήνας στην περίοδο αυτών των δεκαετιών.

Η εκτεταμένη ανοικοδόμηση κυρίως της πρωτεύουσας αλλά και της υπόλοιπης περιφέρειας του ελληνικού κράτους έφερε το επάγγελμα του οικοδόμου σε μία από τις πρώτες θέσεις στην ιεραρχία του εργατικού κόσμου. Δημιούργησε τις προϋποθέσεις για ένα σθεναρά επανδρωμένο συνδικαλιστικό κίνημα, το οποίο ξεχύθηκε στους δρόμους της Αθήνας και διεκδίκησε τα αιτήματά του. Η πρώτη αυτή επαφή μου με αρχεία του μεταπολεμικού<sup>1</sup> συνδικαλισμού μου κατέστησε σαφές πως ο συνδικαλισμός δε συνιστά μία δραστηριότητα συνδεδεμένη αποκλειστικά με το πολιτικό προσκήνιο. Η ανέχεια των εργατικών στρωμάτων, η ανάγκη για ασφάλιση και ιατρική περίθαλψη, το

---

<sup>1</sup> Τονίζω το μεταπολεμικού συνδικαλισμού, καθώς το γεγονός πως προέρχονται από πιο πρόσφατη περίοδο καθιστά τα αρχεία αυτά πλουσιότερα σε σύγκριση με άλλα προγενέστερων φάσεων.

ζήτημα της στέγασης κατέχουν πρωταγωνιστική θέση στις συνδικαλιστικές διεκδικήσεις, ενώ παράλληλα φέρνουν τον ερευνητή πλησιέστερα στο μονοπάτι της κοινωνικής ιστορίας παρά της πολιτικής. Όπως θα δούμε και στο κείμενο, οι συζητήσεις στους συνδικαλιστικούς χώρους γίνονται καλύτερα αντιληπτές όταν συνδέονται με μία ιστορία της καθημερινότητας.

Στο σημείο αυτό είναι αναγκαίες μερικές διευκρινίσεις σχετικά με το αρχείο του «Συνδικάτου των Εργατοτεχνιτών Οικοδομικών και Συναφών Εργασιών». Η διαίρεση του αρχείου του συνδικάτου σε τέσσερις φακέλους –χωρίς αρχειονομική ταξινόμηση- με ανάγκασε να εφαρμόσω έναν συγκεκριμένο τύπο παραπομπών. Συγκεκριμένα, πρώτα θα αναφέρεται ο φάκελος από τον οποίο προέρχεται το έγγραφο, έπειτα ο τύπος ή το θέμα του εγγράφου και τέλος, η ημερομηνία σύνταξής του. Πρέπει ακόμη να διευκρινίσω, πως αρκετά έγγραφα διαθέτουν δύο ημερομηνίες, εκείνη της σύνταξης του εγγράφου κι εκείνη της καταχώρησής του στο αρχείο του Εργατικού Κέντρου Βόλου. Όπου απουσίαζε η ημερομηνία σύνταξης, χρησιμοποίησα την ημερομηνία καταχώρησης του εγγράφου. Η απουσία εγγράφων των οργανώσεων της Ε.Δ.Α. μέσα στο συγκεκριμένο αρχείο πιθανότατα συνδέεται -σύμφωνα με τον Γ. Κουκουλέ<sup>2</sup>- με την τακτική της «εξαφάνισης» ή καταστροφής εγγράφων κατά την 7ετή δικτατορία των συνταγματάρχων.

Το αρχείο διαθέτει μία ενδιαφέρουσα ιδιομορφία. Ως τοπικό αρχείο περιλαμβάνει έγγραφα που αναφέρονται τόσο στο μικρόκοσμο της πόλης του Βόλου και στην καθημερινότητά του όσο και έγγραφα (κυρίως εγκύκλιοι και προκηρύξεις) που αποκαλύπτουν τις εξελίξεις στον μακρόκοσμο των τριτοβάθμιων οργανώσεων της Αθήνας και των περιχώρων της. Η διερεύνηση της καθημερινότητας των οικοδόμων και των οικοδομών στην Αθήνα κρίθηκε απαραίτητη, καθώς οι συνδικαλιστικές εξελίξεις αφορούσαν κυρίως την πρωτεύουσα. Η ελληνική επαρχία βίωνε τις αντανακλάσεις αυτών των εξελίξεων, χωρίς αξιόλογες ιδιομορφίες.

---

<sup>2</sup> Ο Γιώργος Φ. Κουκουλές, αναφερόμενος στις μεταπολεμικές πηγές υπογραμμίζει την παρέμβαση διαφόρων κυβερνητικών παραγόντων (Γ.Σ.Ε.Ε. του Φώτη Μακρή) καθώς και τη συστηματική καταστροφή από τη συνδικαλιστική ηγεσία της δικτατορίας των συνταγματάρχων των τεκμηρίων που προέρχονταν από μη κυβερνητικές οργανώσεις (Γιώργος Φ. Κουκουλές, *Για μία ιστορία του ελληνικού συνδικαλιστικού κινήματος. Εισαγωγή στην παιδαγωγική της ιστορικής έρευνας*, Εκδόσεις Οδυσσέας, Αθήνα 1983, σελ. 41-44).

Τέλος, σημειώνω πως τα έγγραφα του συνδικαλισμού αυτής της περιόδου είναι συνήθως τόσο άχρωμα και ουδέτερα, που προσφέρονται για πολλαπλές πολιτικές αναγνώσεις. Καθότι στόχος της μελέτης δεν είναι η δικαίωση ή ανάδειξη μίας πολιτικής εκδοχής του συνδικαλισμού, εξάγω συμπεράσματα συγκρίνοντας τα έγγραφα με το γενικότερο κλίμα της περιόδου, με μαρτυρίες παλιών αγωνιστών αλλά και με τη συνολική εικόνα που εκπέμπει το αρχείο.

Για την ολοκλήρωση της εργασίας αυτής αλλά και των μεταπτυχιακών μου σπουδών στο Βόλο οφείλω ευχαριστίες στο Ίδρυμα Κρατικών Υποτροφιών, που με ενίσχυσε οικονομικά κατά το 2006 ως υπότροφο στο πεδίο της «Κοινωνικής και Πολιτισμικής Ιστορίας».

Ευχαριστώ την Άννα Ματθαίου για τον χρόνο που αφιέρωσε στην ανάγνωση του κειμένου αυτού.

Επιπλέον, οφείλω να ευχαριστήσω την Ιωάννα Λαλιώτου για όλες εκείνες τις γόνιμες συζητήσεις κατά τη διάρκεια του μεταπτυχιακού αυτού κύκλου αλλά και για την προθυμία της να συνεργαστεί ακόμη μία φορά μαζί μου για την εκπόνηση διπλωματικής εργασίας. Την ευχαριστώ και για τις εύστοχες παρατηρήσεις της πάνω στο κείμενο μου.

Τέλος, οφείλω τις περισσότερες ευχαριστίες στην Χριστίνα Αγγριαντώνη τις συζητήσεις κι ευκαιρίες για έρευνα στο πεδίο της βιομηχανικής κι εργατικής ιστορίας, που μου προσέφερε κατά τη διάρκεια των μεταπτυχιακών μου σπουδών. Την ευχαριστώ ειλικρινά για την υπομονή που έδειξε σε όλη τη φάση των αναζητήσεων μου.



## **Το εργατικό κίνημα στην Ελλάδα ως τη δεκαετία του 1950. Τάσεις κι αντιστάσεις.**

Η οργάνωση των εργατών σε συνδικάτα στην Ελλάδα φαίνεται να ξεκινά τις τελευταίες δεκαετίες του 19<sup>ου</sup> αιώνα<sup>3</sup>. Οι συσσωματώσεις αυτές πρωτοεμφανίζονται στα μεγάλα βιομηχανικά κέντρα, όπου παρατηρείται και μεγαλύτερη συγκέντρωση εργατικών μαζών. Σύμφωνα με τον Γ. Κορδάτο, τα συνδικάτα της ελληνικής επικράτειας αυτοαποκαλούνταν αδελφότητες, περίπου ως το 1910. Τα πρώτα αυτά συνδικάτα αιωρούνταν ανάμεσα στη συντεχνία και το σωματείο. Ενώ δηλαδή προσπαθούσαν να προστατεύσουν τα προνόμια των μελών τους, παράλληλα περιλάμβαναν στα μέλη τους και τους εργοδότες. Οι διεκδικήσεις που διατύπωναν, αφορούσαν αποκλειστικά και μόνο τα συμφέροντα του κλάδου τους (π.χ. ξυλουργών, τυπογράφων, βυρσοδεψεργατών). Κατά τη διάρκεια αυτής της περιόδου φαίνεται πως οι αδελφότητες αυτές διεκδικούσαν θέση στις κοινωνικοοικονομικές εξελίξεις της ελληνικής επικράτειας, χωρίς να μπορούν να οργανωθούν σε μία ενιαία και συνεκτική συλλογικότητα: η γεωγραφική απομόνωση των σωματείων, η έλλειψη αντίστοιχων συνδικαλιστικών προτύπων, καθώς και η απουσία συγκροτημένης ιδεολογίας λειτουργούσαν ίσως ανασταλτικά στη γένεση ενός ενιαίου εργατικού κινήματος<sup>4</sup>.

Στα τέλη του 19<sup>ου</sup> αιώνα και στις αρχές του 20<sup>ου</sup> αι., διαπιστώνεται μία έκρηξη εργατικών διαμαρτυριών και ριζοσπαστικών κινητοποιήσεων, οι περισσότερες όμως καταστέλλονται με βάνανσο τρόπο από την πολιτεία. Οι περισσότερες από αυτές οργανώνονται χάρη στην πρωτοβουλία λίγων εργατών, που επιδιώκουν να σταματήσουν την εργοδοτική εκμετάλλευση και να εξασφαλίσουν καλύτερες συνθήκες εργασίας και διαβίωσης για τους εαυτούς τους και τους συναδέλφους τους. Οι μαρτυρίες παρουσιάζουν αυτούς τους πρωτοπόρους ως ορμώμενους από ένα διάχυτο στον εργατικό κόσμο αίσθημα δικαιοσύνης, χωρίς όμως κάποιο ιδεολογικό επίστρωμα<sup>5</sup>. Οι παραπάνω κινητοποιήσεις φαίνεται να αποτελούν μία αυθόρμητη

<sup>3</sup> Ο Γ. Κορδάτος αναφέρει ως το πρώτο πιθανότατα συνδικάτο που ιδρύθηκε στη χώρα, τον Αδελφικό σύνδεσμο ξυλουργών του Ναυπηγείου Σύρου, στο *Ιστορία του Ελληνικού Εργατικού Κινήματος. Με βάση άγνωστες πηγές κι αρχεία*, Εκδόσεις Μπουκουμάνη, Αθήνα 1956 [Ζ' Έκδοση του 1972], σελ. 22.

<sup>4</sup> Γιάνης Κορδάτος, *Ιστορία του Ελληνικού Εργατικού Κινήματος*, σελ. 21-26.

<sup>5</sup> Σπέρας, Κώστας, *Η Απεργία της Σερίφου ήτοι Αφήγησις των αιματηρών σκηνών της 21<sup>ης</sup> Αυγούστου 1916 εις τα μεταλλωρυχεία του Μεγάλου Λειβαδίου της Σερίφου*, Σειρά: Ιστορία, Πλους 1<sup>ος</sup>, Εκδόσεις Βιβλιοπέλαγος, Αθήνα 2001 [1<sup>η</sup> έκδοση, Τύποις Δημήτρη Χ. Τρεμπέλα, Αθήνα 1919].



αντίδραση στην εξουθενωτική εκμετάλλευση των μεγάλων ή μικρών επιχειρηματιών. Χαρακτηριστικά παραθέτουμε την περιγραφή του Κορδάτου για τις συνθήκες εργασίας των μεταλλεργατών του Λαυρίου «Δούλευαν 12-14 ώρες και παίρνανε μεροκάματο από 2 ίσαμε 3 δραχμές<sup>6</sup>...Κάτω από τις συνθήκες αυτές, που θύμιζαν μεσαίωνα οι μεταλλωρύχοι για δεύτερη φορά σηκώνουν κεφάλι κι απεργούν»<sup>7</sup>. Ειδικά ως το 1914<sup>8</sup>, ένας από τους βασικούς στόχους των εργατών και των διαμαρτυριών τους είναι η απομάκρυνση των εργοδοτών και των αντιπροσώπων τους από τα σωματεία και τα ταμεία αλληλοβοήθειας<sup>9</sup>. Οι κοινωνικές διαμαρτυρίες της περιόδου δεν αποτελούν προϊόντα ιδεολογικών συζητήσεων και οργανογραμμάτων<sup>10</sup> παρά μόνο σε μερικές λαμπρές εξαιρέσεις, όπως αυτή του Δημοκρατικού Συλλόγου της Πάτρας και του Εργατικού Κέντρου Βόλου.

Ο Δημοκρατικός Σύλλογος της Πάτρας αποτέλεσε μία από τις πρώτες απόπειρες ίδρυσης σοσιαλιστικής εστίας στο ελληνικό κράτος. Στον όμιλο αυτό συμμετείχαν αστοί και μικροαστοί Πατρινοί, ενώ στην ίδρυσή του το 1877 πρωτοστάτησαν ο καθηγητής μαθηματικών και φανατικός σοσιαλιστής, Δ. Αμπελινόπουλος, ο υπάλληλος Κ. Γριμάνης κι ο δικηγόρος Κ. Μπομποτής. Οι σοσιαλιστές του

<sup>6</sup> Αντίστοιχα ωράρια εργασίας έχουμε καταγράψει μέσα από μαρτυρίες και σε εργαστήρια και βιοτεχνίες του Πηλίου των τελών του 19<sup>ου</sup> και των αρχών του 20<sup>ου</sup> αι., που ενισχύουν την παραπάνω πληροφορία.

<sup>7</sup> Γ. Κορδάτος, σελ. 35.

<sup>8</sup> Το 1914, όπως θα δούμε παρακάτω ψηφίζεται από την κυβέρνηση Βενιζέλου ο νόμος 281, ο οποίος θα απαιτήσει το διαχωρισμό εργοδοτικών και εργατικών σωματείων.

<sup>9</sup> Ταμείο αλληλοβοήθειας διέθετε κάθε σχεδόν επιχείρηση και ουσιαστικά αποτελούσε μία πρώτη μορφή ασφάλισης, καθώς αποζημιώνει εργάτες που ήταν ανίκανοι για εργασία λόγω ασθένειας, γήρατος, πολύχρονης εργασίας ή ατυχήματος (ειδικά για τα εργατικά ατυχήματα, αποζημιώνονταν ανεξάρτητα αν ευθύνονταν ο ίδιος ο εργάτης ή η εργοδοσία). Τα διοικητικά συμβούλια και τους πόρους, όμως, των ταμείων διαχειρίζονταν οι ίδιοι οι εργοδότες και τα όργανα τους, Γεωργία Πετράκη, «Το Σωματείο εργατών-μεταλλευτών Λαυρίου, 1911-1919» στο Πέτρος Ι. Φιλίππου-Αγγέλου, *Πρακτικά Γ' Επιστημονικής Συνάντησης ΝΑ Αττικής*, Επιμορφωτικός Σύλλογος Καλυβίων, Καλύβια 1988, σελ. 280-281.

<sup>10</sup> Χαρακτηριστικά παραθέτουμε απόσπασμα από επιστολή του Σωματείου εργατών-μεταλλευτών Λαυρίου, όπου διαγράφονται με σαφήνεια οι αντιλήψεις του σωματείου για το εργατικό ζήτημα: «Δεν ερχόμαστε να καταργήσουμε τα κληρονομικά δικαιώματα, μηδέ να ζητήσουμε τον αναδασμόν της γης, όπως εξισωθώμεν προς τον αυθέντην και προς την προνομιούχον τάξιν την προωρισμένην υπό της θείας πρόνοιας να ηγηθεί εις τον πολιτισμόν και την πρόοδον της ανθρωπότητας. Δεν ήλθομεν να γίνωμεν κήρυκες σοσιαλιστικών αρχών ή να κινήσωμεν εργατικόν ζήτημα ως ίσως υποτεθεί. Δεχόμεθα να είμεθα ημείς οι δούλοι, δεχόμεθα να φέρωμεν ημείς τον ζυγόν και την δουλικήν φροντίδα δια τας βαναύσους εργασίας... Δεν είμεθα παράφρονες να ζητήσωμεν κατάργησιν του κεφαλαίου, να σταματήσωμεν τας επιχειρήσεις και να καταστρέψωμεν ασφαλώς και πρώτον ημάς τους ίδιους. Ο εργάτης πεινά... Ωχροί σκελετοί ζητώσιν από τους προϊσταμένους των την προστασίαν των... Φθειρόμεθα, τηκόμεθα, φθησιώμεν, αποθνήσκομεν» (Γεωργία Πετράκη, σελ. 290). Το απόσπασμα παρουσιάζει το εργατικό ζήτημα ως πρόβλημα επιβίωσης, αποσυνδεδεμένο από τα περιρρέοντα ιδεολογικά επιχειρήματα της περιόδου και την έννοια της εργοδοτικής εκμετάλλευσης. Η βελτίωση των συνθηκών εργασίας και διαβίωσης των εργατών εναποτίθεται στην καλοπροαίρετη και φιλανθρωπική διάθεση του εργοδότη.

Δημοκρατικού Συλλόγου έσπευσαν να συνδεθούν με τις ευρωπαϊκές οργανώσεις και συγκεκριμένα με την Εργατοσοσιαλιστική Συνδιάσκεψη της Βέρνης, που πραγματοποιήθηκε στις 26-29 Οκτωβρίου 1876. Σύντομα κυκλοφόρησε και η εφημερίδα του Συλλόγου με την επωνυμία *Ελληνική Δημοκρατία*. Επειδή, όμως, οι σοσιαλιστές αντιμετώπιζονταν ως αναρχικοί κι εκδιώκονταν από το επίσημο ελληνικό κράτος, η εφημερίδα εξέδωσε μόλις ένα φύλλο και έπειτα κατασχέθηκε.

Στο πλαίσιο του προγράμματος του κοινωνικού εκσυγχρονισμού η θέση της σοσιαλιστικής ιδεολογίας δεν είναι σαφής. Χαρακτηριστικές είναι οι περιπτώσεις του «σοσιαλιστή» Πλάτωνα Δρακούλη και του σπουδαστή, Σταύρου Καλλέργη. Ο πρώτος με το περιοδικό *Άρδην* προσπάθησε να ενσταλάξει στον ελληνικό εργατικό κόσμο ένα πολιτικό ιδεολόγημα κοινωνικής πρόνοιας διακοσμημένο με αυστηρές ηθικές αρχές και χριστιανικές επιταγές, δημιουργώντας τελικά ένα ακατάληπτο συνονθύλευμα, που ήθελε να είναι πρωτοποριακό και συγχρόνως σύμφωνο με τις κρατικές αρχές. Η διστακτικότητα του Δρακούλη να πάρει σαφή θέση απέναντι στα πράγματα, παρατηρείται ακόμη και στις τοποθετήσεις του στο γλωσσικό ζήτημα, για τις οποίες ο Κορδάτος τον χαρακτηρίζει ερασιτέχνη. Ο Σταύρος Καλλέργης πάλι, δίχως να γνωρίζει τα κείμενα του Δυτικοευρωπαϊκού σοσιαλισμού, επιχειρεί να συνθέσει ένα δικό του επιστημονικό σοσιαλισμό, ο οποίος περιλάμβανε λίγο χριστιανισμό, λίγη ρωμαϊκή ιστορία και λίγη νεότερη ευρωπαϊκή ιστορία. Συγκριτικά, όμως, με τον Δρακούλη διακρινόταν για την ενεργητικότητά του και τις αλλεπάλληλες απόπειρές του να μεταλαμπαδεύσει τις αρχές του σοσιαλισμού<sup>11</sup>.

Στους κόλπους της σοσιαλιστικής ιδεολογίας κινήθηκε και η Κοινωνιολογική Εταιρεία, η οποία ιδρύθηκε το 1908 με πρωτοβουλία του Αλέξανδρου Παπαναστασίου στην Αθήνα. Τα πρώτα μέλη της ήταν οι Θαλής Κουτούπης, Θρασύβουλος Πετμεζάς, Παναγιώτης Αραβαντινός, Ν. Εξαρχόπουλος, Ι. Λυμπερόπουλος, Κ. Τριανταφυλλόπουλος, Αλέξανδρος Δελμούζος, Λουκάς Νάκος και Σπύρος Μελάς. Στην πορεία προστέθηκαν και οι Π. Σκουριώτης, Δημ. Σαράτσης, Σπύρος Κορώνης, Κυριάκος Βαρβαρέσος, Αλ. Μυλωνάς και Δημ. Γληνός. Η Εταιρεία εντασσόταν στο ευρύτερο πλαίσιο του σοσιαλισμού και έτσι κινούνταν ανάμεσα στον επιστημονικό, κρατικό κι επαναστατικό σοσιαλισμό. Οι Κοινωνιολόγοι, αφού συνεργάστηκαν με το βενιζελικό κόμμα των Φιλελευθέρων κατόρθωσαν το 1911 να εκλεγούν στο ελληνικό κοινοβούλιο. Εξελέγησαν τρεις

<sup>11</sup> Γιάνης Κορδάτος, σελ. 57-75.

βουλευτές, οι Αλ. Παπαναστασίου, Π. Αραβαντινός και Θ. Πετμεζάς. Στην πορεία αποσχίστηκαν και συγκρούστηκαν με τα παλιά στελέχη των Βενιζελικών, ασκώντας κριτική για την πολιτική που εφάρμοσε η κυβέρνηση σε δύο ζητήματα, το αγροτικό και το γλωσσικό. Το κόμμα επίσημα επικαλούνταν τα ιδεώδη του αναμορφωτικού σοσιαλισμού.

Το Εργατικό Κέντρο Βόλου συνιστά μία από εκείνες τις προδρομικές –όπως τις ονομάζει ο Κορδάτος- απόπειρες ενστάλαξης συγκροτημένων ιδεολογημάτων στην εργατική συνείδηση. Όπως και σε άλλες περιοχές της ελληνικής περιφέρειας<sup>12</sup>, μία ομάδα αστών διανοουμένων (γιατροί, δικηγόροι, εκπαιδευτικοί), σαφώς επηρεασμένων από τις ιδέες του σοσιαλισμού αλλά σε ορισμένες περιπτώσεις και του αναρχοσοσιαλισμού (υποστηρικτές του Μπακούνιν και του Κροπότκιν), επιχείρησαν να δημιουργήσουν ένα δημοκρατικό χώρο στέγασης όλων των τάσεων του εργατικού κινήματος. Τέλη του 1907, ιδρύεται στο Βόλο η πρώτη δευτεροβάθμια εργατική συνδικαλιστική ένωση «Πανεργατικός Σύνδεσμος, η Αδελφότης». Ο Σύνδεσμος παρείχε στέγη στην εφημερίδα *Εργάτης*, η οποία άρχισε να κυκλοφορεί συστηματικά από το 1907. Πρόεδρος του Συνδέσμου υπήρξε ο δικηγόρος Κων/νος Ι. Ζάχος και Γραμματέας ο Κώστας Νταϊφάς. Καθότι, σύμφωνα με τον Γ. Κορδάτο «ο Σύλλογος έκανε περισσότερη φιλολογία και λιγότερη συνδικαλιστική δράση, δεν άργησε να διαλυθεί»<sup>13</sup>. Απογοητευμένοι από τη μικροαστική πολιτική του Πανεργατικού Συνδέσμου, οι Κων/νος Ι. Ζάχος, Γ. Κόσσυβας, Ν. Κατσιρέλος, Γ. Αλεξανδράκης προχώρησαν στη σύσταση Εργατικού Κέντρου. Στις συνεδριάσεις του Εργατικού Κέντρου ο Ζάχος εκπροσωπούσε τη φιλελεύθερη/σοσιαλίζουσα πτέρυγα και ο Κόσσυβας την αναρχοσυνδικαλιστική. Το Νοέμβριο του 1908, ομάδα εκπροσώπων καπνεργατικών σωματείων και άλλων (Γ. Κόσσυβας, Ν. Κατσιρέλος, Χρ. Παπάς, Σ. Ραφαήλ, Χ. Χαρίτος, Κ. Σούλιος, Κ. Χειρογιώργος κ.ά.) απευθύνθηκαν στον Σπύρο Μουσούρη και ζήτησαν τη συνδρομή του στη σύνταξη καταστατικού του νέου Εργατικού Κέντρου. Τελικά, τον Δεκέμβριο του 1908 ιδρύεται το Εργατικό Κέντρο στο Βόλο.

Στο Εργατικό Κέντρο Βόλου λειτούργησε νυχτερινή σχολή για τους εργάτες, ενώ παράλληλα οργανώθηκε χορωδία, ομάδα ανάγνωσης και λέσχη λογοτεχνικών συζητήσεων. Η νυχτερινή σχολή δημιουργήθηκε μετά την ίδρυση του Κέντρου και

<sup>12</sup> Γ. Κορδάτος, σελ. 46-56.

<sup>13</sup> Γ. Κορδάτος, σελ. 137-138.

λειτουργούσε κάθε Κυριακή. Το Εργατικό Κέντρο οργάνωνε διαλέξεις με θέματα εργατικά ή επιστημονικά. Η παρακολούθηση ήταν εφικτή μόνο με την καταβολή εισιτηρίου, τα έσοδα από τα οποία θα χρησιμοποιούνταν για κοινωφελείς σκοπούς<sup>14</sup>. Οι συζητήσεις που οργανώνονταν τις Κυριακές στο Εργατικό Κέντρο με θέμα τον δαρβινισμό, τη θρησκεία και τον σοσιαλισμό μας θυμίζουν αναμφίβολα τις Κυριακές των Άγγλων εργατών, που περιγράφει ο Ε.Ρ. Thompson.

Ακόμη και η έκδοση εργατικής εφημερίδας αποτελεί ένα από τα πρώτα βήματα του αγγλικού εργατικού κινήματος<sup>15</sup>. Πάντως, η έκδοση εφημερίδας συνδεόταν και με μία άλλη ανάγκη, αυτή της δημιουργίας –έστω και μίας νοητής– συλλογικότητας. Ακόμη και στο μικροεπίπεδο της πόλης του Βόλου, η εφημερίδα ίσως προσέλκυσε και κατέστησε κοινωνούς και εργάτες που δίσταζαν να στηρίξουν μία πρωτοπόρα κίνηση. Η έκδοση εφημερίδας δεν αποτελούσε προνόμιο του Βόλου. Ήδη από τα τέλη του 19<sup>ου</sup> αι. κυκλοφορούσαν σε όλη την επικράτεια εβδομαδιαίες εργατικές εφημερίδες<sup>16</sup>, χωρίς όμως να διακρίνονται απαραίτητα από σοσιαλιστικό προσανατολισμό. Όπως μας πληροφορεί ο Γ. Κορδάτος, ο όρος εργάτης την περίοδο αυτή αναφέρεται περισσότερο «στους «τιμίως εργαζόμενους» παρά στους προλετάριους»<sup>17</sup>. Οι περισσότερες από τις εργατικές εφημερίδες που κυκλοφόρησαν τότε στον ελληνικό χώρο, διέθεταν ανταποκρίσεις από διάφορα σημεία της Ελλάδας αλλά και της Ευρώπης, Δυτικής και Κεντρικής<sup>18</sup>. Μετά την ίδρυση του Εργατικού Κέντρου Βόλου, η εφημερίδα *Εργάτης* αποκτά υπότιτλο «εβδομαδιαία σοσιαλιστική

<sup>14</sup> Χαράλαμπος Χαρίτος, *Το Παρθεναγωγείο του Βόλου*, τμ. Α, ΙΑΕΝ, ΓΓΝΓ, Αθήνα 1989, σελ. 56-57, 61-62, 73.

<sup>15</sup> Ε.Ρ. Thompson, *The Making of the English working class*, Penguin Books, London 1980, σελ. 781-820.

<sup>16</sup> Αναφέρουμε χαρακτηριστικά, *Εργάτης* (στην Κεφαλονιά) δημοκρατική εφημερίδα, 19 Ιουλίου έως 2 Αυγούστου 1875, *Εργάτης* (στην Αθήνα) δημοκρατική, 28 Αυγούστου 1875 έως 7 Σεπτέμβρη 1876, *Εργάτης* (Τρίπολη) 22 Ιουνίου έως 10 Δεκεμβρίου 1882, *Οι Εργάται* (Κέρκυρα) 14 Νοέμβρη 1881 έως 1 Οκτωβρίου 1882, *Οι Εργάται* (Τρίκαλα Θεσσαλίας) 1883-1888. Άλλες εφημερίδες ήταν η *Ελληνική Δημοκρατία* των Πατρινών Σοσιαλιστών (Πρωτομαγιά 1877), ο *Γαλαξίας* (Αθήνα) φιλεργατική, 28 Ιουνίου-6 Αυγούστου 1879, η *Εφημερίς του Λαού* (Σύρος) φιλεργατική και μικροαστική, 5 Ιουλίου-15 Νοεμβρίου 1880, ο *Σύνδεσμος* (Αθήνα) συνδικαλιστική εφημερίδα των τυπογράφων, 18 Σεπτεμβρίου-17 Οκτωβρίου 1882, η *Ισότης* (Βόλος) φιλαγροτική και νεωτεριστική, 24 Μαΐου-5 Ιουλίου 1883. Τέλος, ακολουθεί η επιδημία –όπως τη χαρακτηρίζει ο Κορδάτος– των σοσιαλιστικών εφημερίδων το φθινόπωρο του 1894: ο *Σοσιαλιστής* του Καλλέργη (Αθήνα, Παγκράτι) 20 Ιουλίου 1890-1894, ο *Σοσιαλισμός* του Καλλέργη (Αθήνα) 1894, ο *Σοσιαλιστικός Σύλλογος* από τους φίλους του Δρακούλη, ο *Μεταρρυθμιστής* από τους Μεταρρυθμιστές και ο *Νέος Σοσιαλισμός* από τους σοσιαλπατριώτες, η *Αλήθεια* από τους χριστιανοσοσιαλιστές προσκείμενους στον Καλλέργη, Γ. Κορδάτος, σελ. 44-56, 69-73.

<sup>17</sup> Γ. Κορδάτος, σελ. 44.

<sup>18</sup> Αρκεί να θυμηθούμε την εφημερίδα *Κόκκινος Ναύτης*, που εκδόθηκε την πρώτη δεκαετία του 20<sup>ου</sup> αιώνα και η οποία μαζί με τα συντεχνιακά ζητήματα των ναυτών μετέδιδε κι εξελίξεις από τη φεουδαρχική και πρωτο-κομμουνιστική Ρωσία (βλ. αρχείο ΑΣΚΙ).



εφημερίδα» και γίνεται πια δημοσιογραφικό όργανο του Εργατικού Κέντρου Βόλου. Στις αρχές του 1910, η εφημερίδα μετονομάζεται σε *Εργάτης-Γεωργός*. Στον *Εργάτη* εκφράζονταν τόσο οι ουτοπικές προτάσεις του Πλ. Δρακούλη, ο χριστιανοσοσιαλισμός των Σαράτση-Οικονομάκη, τα άρθρα του μαχητικού Κ. Χατζόπουλου, καθώς και τα συνθήματα της κίνησης των «Κοινωνιολόγων». Τελικά, *Ο Εργάτης* εδραίωσε την παρουσία του ανάμεσα στα τοπικά έντυπα της πόλης και μάλιστα για τέσσερα ολόκληρα χρόνια, μέχρι δηλαδή τη στιγμή που τελείωσε άδοξα η ανανεωτική πρωτοβουλία του Βόλου, συμπεριλαμβανομένων του Εργατικού Κέντρου και του Παρθεναγωγείου.

Μεταξύ Απρίλη και Μάη του 1914, η Δίκη του Ναυπλίου και οι ανακρίσεις των κατηγορουμένων (ανάμεσα στους οποίους και οι συντάκτες της εφημερίδας) διακόπτουν την έκδοση του «Εργάτη» και τη λειτουργία του Εργατικού Κέντρου. Το Εργατικό Κέντρο Βόλου -και γενικότερα ο θεσμός των Εργατικών Κέντρων που επεκτάθηκε και σε άλλες ελληνικές πόλεις- συνιστά μία πρώτη απόπειρα οργάνωσης στο χώρο του προπολεμικού συνδικαλισμού.

Από την πρώιμη ιστορία του ΕΚΒ, συμπεραίνουμε πως αρχική πρόθεση των ιδρυτών του ήταν η στέγαση όλων των ιδεολογικών τάσεων και αναζητήσεων του εργατικού κινήματος. Παρά τις έντονες ιδεολογικές ζυμώσεις, που γνώρισε το ΕΚΒ στην πορεία αποδείχθηκε πως δεν μπόρεσε να συγκρατήσει τις συγκρουόμενες και ετερόκλητες τάσεις του συντηρητισμού, του σοσιαλισμού, του κομμουνισμού και του αναρχισμού. Τουλάχιστον αυτό αποδεικνύει η συνδικαλιστική πολυδιάσπαση που ακολούθησε στην πόλη του Βόλου.

Ο Δημοκρατικός Σύλλογος Πάτρας, το Εργατικό Κέντρο Βόλου και οι υπόλοιπες σοσιαλιστικές εστίες συνιστούσαν περισσότερο έναν εναλλακτικό χώρο πολιτικής δράσης για διανοούμενους και αστούς παρά μία ρεαλιστική κίνηση για την επίλυση των κοινωνικών και οικονομικών ζητημάτων της εργατιάς. Η σύνδεση των προσπαθειών αυτών με το κίνημα του δημοτικισμού και με εκπαιδευτικές μεταρρυθμίσεις<sup>19</sup> δηλώνει μία ευρύτερη απόπειρα σύνταξης ενός προοδευτικού κοινωνικού προγράμματος σύμφωνα με τα ευρωπαϊκά πρότυπα παρά μίας αποκλειστικά εργατικής ατζέντας. Αναφορικά με το ζήτημα της σύνδεσης ή μη δημοτικισμού και σοσιαλισμού, προέκυψε και η διαμάχη Γ. Σκληρού και Κωνσταντίνου Χατζόπουλου. Ο Σκληρός υποστήριζε πως οι Έλληνες σοσιαλιστές

<sup>19</sup> Βλ. περίπτωση Δελμούζου και Ανώτερου Δημοτικού Παρθεναγωγείου, Γ. Κορδάτος, σελ. 142-146.

όφειλαν να αγωνιστούν και να τοποθετηθούν πάνω στα καθημερινά προβλήματα των εργατών και γενικότερα των κατώτερων τάξεων. Για τον Σκληρό, το γλωσσικό ζήτημα μπορούσε να ακολουθήσει καθώς συνιστούσε κυρίως ένα ακαδημαϊκό ζήτημα. Ο Χατζόπουλος, πάλι επεδίωκε να προβάλλει στους Έλληνες διανοούμενους την αδιάσπαστη σύνδεση των κινημάτων του σοσιαλισμού και του δημοτικισμού. Και οι δύο, όμως, προωθούσαν αυτές τις συζητήσεις από απόσταση, καθώς ο Σκληρός βρισκόταν στην Αλεξάνδρεια της Αιγύπτου και ο Χατζόπουλος στο Μόναχο της Γερμανίας. Ο ακαδημαϊκός χαρακτήρας αυτών των διαξιφισμών στάθηκε εμπόδιο στη σύνδεση τους με ευρύτερα τμήματα της ελληνικής κοινωνίας.

Από τα παραπάνω προκύπτει πως οι πρώτες ιδεολογικές απόπειρες των φιλεργατικών αστών ήταν εξαιρετικά συγκεχυμένες και συντάσσονταν ελάχιστα με την πορεία του ευρωπαϊκού σοσιαλισμού. Η εξέλιξη αυτή συνδέεται, βέβαια, όχι μόνο με την άγνοια των πρωταγωνιστών αλλά και με την αντιμετώπιση της οποίας έτυχαν οι νέες αυτές ιδέες στο νεοπαγές ελληνικό κράτος. Ο Δρακούλης κι ο Καλλέργης προσπαθώντας να μεταδώσουν το σοσιαλισμό και την ίδια στιγμή να μην προκαλέσουν τις επίσημες αρχές, οδηγήθηκαν σε αυτά τα πολυσυλλεκτικά κι ιδιόμορφα ιδεολογήματα που ελάχιστα συνδέονταν με τις ευρωπαϊκές παραλληλίες τους. Τέλος, οι ελληνικοί σοσιαλιστικοί όμιλοι της περιόδου δεν κατόρθωσαν να μεταλαμπαδεύσουν τις συζητήσεις τους στα εργατικά στρώματα, καθώς αφενός οι σοσιαλιστικές ιδέες εγκλωβίστηκαν στο εσωτερικό αυτών των ομίλων κι αφετέρου δεν υπήρχαν εργάτες που να γνωρίζουν και να προασπίζουν τα αξιώματα του σοσιαλισμού μέσα στα εργοστάσια και στα εργατικά σωματεία<sup>20</sup>.

Η κατάσταση που διαμορφώνεται στον συνδικαλιστικό χώρο -κατά τον Α' Παγκόσμιο και κυρίως στο Μεσοπόλεμο- παρουσιάζει ιδιαίτερο ενδιαφέρον. Στο Βόλο μετά το 1914, η μόνη συνδικαλιστική δευτεροβάθμια οργάνωση που επιβιώνει είναι η παλιά Πανεργατική Ένωση Βόλου (ιδρύθηκε το 1912), η οποία αναθεωρεί το καταστατικό της και θέτει ως στόχους την ίδρυση νυχτερινών ειδικών σχολών για τους εργάτες, την οργάνωση διαλέξεων για την πνευματική, πολιτική, κοινωνική και οικονομική ενημέρωση των εργατών, την ίδρυση βιβλιοθήκης και αναγνωστηρίου και τέλος τη σύσταση επιτροπής επιθεώρησης για την εφαρμογή των εργατικών νόμων<sup>21</sup>. Στην Πανεργατική Ένωση συμμετείχαν δέκα σύλλογοι (Παγκαπνεργατικός

<sup>20</sup> Γ. Κορδάτος, σελ. 115.

<sup>21</sup> Πρωτοδικείο Βόλου, *Βιβλίον Αναγνωρισμένων Σωματείων*, αρ. 23 (13/01/1915).



Σύλλογος, Σύλλογος Καπνεργατών «Αλληλεγγύη», Σωματείο Ξυλουργών, Σωματείο Μηχανουργών, Σωματείο Κτιστών Μαγνησίας, Σωματείο Λεμβούχων, Σωματείο Ασβεστοχριστών, Σωματείο Τελωνειακών, Σωματείο Βαρελοποιών και Σωματείο Φορτοεκφορτωτών). Ο πολιτικός προσανατολισμός της Πανεργατικής Ένωσης Βόλου διαγράφεται εύγλωττα στο υπόμνημα που υπέγραψε τον Δεκέμβριο του 1913 μαζί με άλλες πρωτοβάθμιες και δευτεροβάθμιες συνδικαλιστικές οργανώσεις: «Εμείς ποτέ δεν εξητήσαμε να καταβροχθήσομεν το κεφάλαιον· δεν έχομεν τόσο μεγάλο στομάχι· είναι μαθημένο με ψωμί κι ελιά και δεν χωνεύει τέτοια πολυτελή φαγητά... Ίσα ίσα θέλομεν να είμεθα καλοί φίλοι με αυτό»<sup>22</sup>.

Την περίοδο 1918-1933 στην πόλη του Βόλου ανθούν τουλάχιστον τέσσερα διαφορετικά κέντρα. Το 1919 ιδρύεται από τον Α. Καράμπελα -μέλος του σωματείου φορτοεκφορτωτών- το Εργατούπαλληλικό Κέντρο Βόλου<sup>23</sup>, το οποίο λειτούργησε ως το αντίπαλο δέος στην πολιτική της Πανεργατικής Ένωσης. Η κίνηση αυτή ήταν απόρροια της διαφωνίας ορισμένων συνδικαλιστών με τη συναινετική πολιτική των σοσιαλιστών της Πανεργατικής απέναντι στην κυβέρνηση. Το 1924, οι ηγέτες της Πανεργατικής Ένωσης μετονομάζουν το συνδικαλιστικό όργανο σε Πανεργατικό Κέντρο Βόλου<sup>24</sup>. Στα 1928, το Πανεργατικό Κέντρο μετατρέπεται σε Εργατική Ένωση. Στα 1930, όταν οι σοσιαλιστές στην Αθήνα αποσχίζονται από τη Γ.Σ.Ε.Ε. και ιδρύουν τα Ανεξάρτητα Εργατικά Συνδικάτα (Α.Ε.Σ.), το Εργατικούπαλληλικό Κέντρο υιοθετεί τη διασπαστική τάση. Έτσι, προκύπτει το Εργατικό Κέντρο-Γ.Σ.Ε.Ε. με πρόεδρο τον ρεφορμιστή τυπογράφο Κ. Αμδάρη, που συγκέντρωνε δεκαοκτώ σωματεία, και το Εργατικό Κέντρο-Α.Ε.Σ. με έξι σωματεία. Παράλληλα, λειτουργούσε το Ενωτικό Περιφερειακό Κέντρο Βόλου –το οποίο απορρόφησε την Εργατική Ένωση- το οποίο και περιλάμβανε πέντε σωματεία, ανάμεσα στα οποία την Καπνεργατική Ένωση, το πολυπληθέστερο από τα καπνεργατικά σωματεία. Η περίοδος του μεσοπολέμου λήγει για το βολιώτικο συνδικαλιστικό κίνημα με τη συγχώνευση<sup>25</sup> του Εργατικού Κέντρου-Γ.Σ.Ε.Ε. και του Εργατικού Κέντρου-Α.Ε.Σ. σε Ένωση Ανεξάρτητων Εργατικών Οργανώσεων το Μάρτιο του 1935<sup>26</sup>.

<sup>22</sup> Γεωργία Πετράκη, «Το σωματείο εργατών-μεταλλευτών Λαυρίου: 1911-1919», σελ. 295-296.

<sup>23</sup> Πρωτοδικείο Βόλου, *Βιβλίον Αναγνωρισμένων Σωματείων*, αρ. 14, Εργατικό Κέντρο Βόλου, (23/03/1919).

<sup>24</sup> Πρωτοδικείο Βόλου, *Βιβλίον Αναγνωρισμένων Σωματείων*, αρ. 238, (19/08/1924).

<sup>25</sup> Η συγχώνευση αυτή ήταν αποτέλεσμα της προηγούμενης συγχώνευσης της Γ.Σ.Ε.Ε. και της Ε.Γ.Σ.Ε.Ε. (Ενωτικής Γ.Σ.Ε.Ε., όργανο των κομμουνιστών).

<sup>26</sup> Λητώ Αποστολάκου, «Οψεις της εργατικής κίνησης στο Βόλο στο πρώτο μισό του 20<sup>ου</sup> αιώνα»..., σελ. 161.

Από όλα τα παραπάνω Εργατικά Κέντρα μόνο εκείνο που ίδρυσαν οι Αμδάρης και Παλαμηδός κατάφερε να επιβιώσει. Το συγκεκριμένο Εργατικό Κέντρο στεγαζόταν, όπου και το σημερινό ΕΚΒ και έδωσε δείγματα υποταγής στην κυβέρνηση Μεταξά και στη βασιλεία, προκειμένου να συνεχίσει να λειτουργεί.

Από την ιστορία του μεσοπολεμικού εργατικού συνδικαλισμού στην πόλη του Βόλου, επιβεβαιώνεται η αδυναμία διατήρησης μίας ενωτικής και ιδεολογικά πλουραλιστικής βάσης.

Όσον αφορά τις εξελίξεις στον συνδικαλισμό σε εθνικό επίπεδο, η πρώτη οργανωμένη εκδοχή του ελληνικού συνδικαλιστικού κινήματος υπήρξε εκείνη που συγκροτήθηκε στη βενιζελική περίοδο. Μετά τους Βαλκανικούς πολέμους των ετών 1912-1913, η ένταξη της Μακεδονίας είχε σαν αποτέλεσμα την ισχυρή παρουσία του εβραϊκού στοιχείου στον εργατικό χώρο, καθώς από το εβραϊκό συνδικάτο γεννήθηκε η Σοσιαλιστική Φεντερασιόν, η μόνη σοσιαλιστική οργάνωση της Ελλάδας που αναγνωριζόταν από τη Β' Σοσιαλιστική Διεθνή. Η Φεντερασιόν συγκέντρωνε Εβραίους, ελληνόφωνους, σλαβόφωνους και τουρκόφωνους εργάτες. Όπως δείχνει η διεξοδική μελέτη του Αντώνη Λιάκου, η ομοσπονδιακή βάση της Φεντερασιόν υπήρξε απόρροια ευρωπαϊκών επιρροών. Ο ομοσπονδιακός προσανατολισμός απασχολούσε αρκετά την οργανωτική επιτροπή, ώστε να τον αναδείξει σε κύρια πολιτική της στρατηγική. Οι Βαλκάνιοι ιδεολόγοι έκριναν την ομοσπονδία ως τη μόνη βιώσιμη λύση για τις τ έως οθωμανικές κτήσεις. Η μεγαλύτερη επιτυχία της ομοσπονδίας υπήρξε η ισορροπημένη ανοχή των εθνοτικών ιδιαιτεροτήτων, καθώς εξασφάλισε τις προϋποθέσεις για την υποδοχή μίας πολυεθνικής συνδικαλιστικής βάσης<sup>27</sup>. Ο πρωτεργάτης της Φεντερασιόν, Αβραάμ Μπεναρόγια έπειτα από συμφωνία με τον Ελευθέριο Βενιζέλο –που επιθυμούσε να έχει τον έλεγχο του συνδικαλιστικού κινήματος, ώστε να προλαμβάνει τυχόν εξάρσεις του<sup>28</sup>- πρωτοστάτησε στη σύσταση του Σ.Ε.Κ.Ε. (Σοσιαλιστικού Εργατικού Κόμματος Ελλάδος) στις 11 Νοεμβρίου 1918 και της Γ.Σ.Ε.Ε. στις 28 Οκτωβρίου 1918<sup>29</sup>. Η

<sup>27</sup> Αντώνης Λιάκος, *Η Σοσιαλιστική Εργατική Ομοσπονδία Θεσσαλονίκης (Φεντερασιόν) και η Σοσιαλιστική Νεολαία*, Εκδόσεις παρατηρητής, Θεσσαλονίκη 1985, σελ. 22-34.

<sup>28</sup> Λητώ Αποστολάκου, «Όψεις της εργατικής κίνησης στο Βόλο στο πρώτο μισό του 20<sup>ου</sup> αιώνα» στο Χαράλαμπος Γ., Χαρίτος, *Βόλος 1881-1955. Ο χώρος και οι άνθρωποι*, Εκδόσεις Βόλος, Βόλος 2004, σελ. 157-158.

<sup>29</sup> Άγγελος Αυγουστίδης, *Το ελληνικό συνδικαλιστικό κίνημα κατά τη δεκαετία του 1940 και τα περιθώρια της πολιτικής*, Καστανιώτης, Αθήνα 1999, σελ. 41-42.

Γ.Σ.Ε.Ε.<sup>30</sup> προέκυψε μέσα από το Α' Πανελλαδικό Εργατικό Συνέδριο που πραγματοποιήθηκε στην Αθήνα στις 21-29 Οκτωβρίου 1918. Στο συνέδριο συμμετείχαν 44 εργατικά σωματεία, τα οποία αντιπροσώπευαν εξήντα περίπου χιλιάδες εργάτες. Το συνέδριο επιβεβαίωσε τη σθεναρή κυριαρχία των αριστερών ιδεολογιών στον συνδικαλιστικό χώρο.

Η μεγάλη, όμως, άνθηση και συλλογική κινητικότητα του εργατικού κινήματος αυτή την περίοδο, ίσως, οφείλεται στον νόμο 281/1914 που αφορούσε τα επαγγελματικά σωματεία. Ο νόμος αυτός προσέφερε στα εργατικά σωματεία την ευκαιρία να μετουσιωθούν από συντεχνίες σε επαγγελματικά σωματεία. Επέβαλε το διαχωρισμό εργοδοτικών κι εργατικών οργανώσεων ενώ παραχώρησε το δικαίωμα του «συνεταιρίζεσθαι» στον εργατικό κόσμο. Από την άλλη, οι ευεργετικές προθέσεις του νόμου αμφισβητούνται, καθώς άλλη διάταξή του επέτρεπε στα δικαστήρια να διαλύουν τα εργατικά συνδικάτα σε περίπτωση που παρέβαιναν τη νομοθεσία<sup>31</sup>. Σύγχρονοι με την περίοδο πολιτικοί θεωρούν πως ο νόμος δεν ήταν τόσο φιλελεύθερος, όσο παρουσιάστηκε. Η διαιτησία των δικαστηρίων αφενός απομόνωνε την κυβερνητική ανάμειξη αλλά από την άλλη η νομοθετική εξουσία παρέμενε στα χέρια των βουλευτών, οι οποίοι ανά πάσα στιγμή μπορούσαν να καταθέσουν νομοσχέδια που να καθιστούν επικίνδυνες διάφορες πτυχές της συνδικαλιστικής δράσης<sup>32</sup>. Τελικά, ο συγκεκριμένος νόμος κατέστησε σαφές και σε επίπεδο νομοθεσίας ότι ελλοχεύουν κίνδυνοι για τη διασφάλιση της τάξης και της κοινωνικής αρμονίας μέσα στη συνδικαλιστική δραστηριότητα.

Το αυξημένο ενδιαφέρον της Γ.Σ.Ε.Ε. για τις πολιτικές επιδιώξεις του Κ.Κ.Ε. παρά για τα κλαδικά ή πανεργατικά αιτήματα της εργατικής τάξης, σταδιακά απογοήτευσε τον εργατόκοσμο κι αποθάρρυνε τη συμμετοχή του<sup>33</sup>.

Έτσι, παρατηρούμε πως μετά το 1925, η επικράτηση του Κ.Κ.Ε. στην ηγεσία της οργάνωσης απομάκρυνε τη μεγάλη μάζα των εργατών, που έκριναν ενδεχομένως πως

---

<sup>30</sup> Η πρώτη διοίκηση της Γ.Σ.Ε.Ε. απαρτιζόταν από τους Εμ. Ξανθάκη, Γ. Παπανικολάου, Αχ. Χατζημιχάλη, Ηλ. Δελαζάνο, Ευθ. Ζωγράφου, Γ. Στάμου, Ν. Ιωαννίδη, Αβρ. Μπεναρόγια, Ευάγγελος Ευαγγέλου, Κομνηνό Λάσκαρη και Εμμ. Μαχαίρα στη θέση του Γενικού Γραμματέα, βλ. Γ. Κορδάτος, σελ. 303-308.

<sup>31</sup> Ο νόμος ήθελε να προλάβει βίαιες εξεγέρσεις και τη μεταλαμπάδευση ανατρεπτικών ιδεολογιών στους εργατικούς πληθυσμούς. Οι προαναφερθείσες κινδυνολογίες στάθηκαν οι κύριες αφορμές για τη διάλυση συνδικάτων.

<sup>32</sup> Σταύρος Μουδόπουλος, *Ο νόμος 281/1914 για τα επαγγελματικά σωματεία και η επίδραση του στην εξέλιξη του συνδικαλιστικού κινήματος*, Εκδόσεις Αντ. Ν. Σάκκουλα, Αθήνα-Κομοτηνή 1987, σελ. 48-70.

<sup>33</sup> Άγγελος Αυγουστίδης, *Το ελληνικό συνδικαλιστικό κίνημα...*, σελ. 62.

οργάνωνε κινητοποιήσεις μόνο για πολιτικούς σκοπούς. Αν και οι συνθήκες διαβίωσης και εργασίας στο Μεσοπόλεμο ήταν ελάχιστα καλύτερες ή ίσως και δυσχερέστερες από εκείνες της προηγούμενης περιόδου<sup>34</sup>, δεν προκάλεσαν έντονη αναστάτωση στον εργατικό κόσμο. Οι μεσοπολεμικές απεργιακές κινητοποιήσεις παρουσιάζουν αυξομείωση από χρόνο σε χρόνο. Έτσι, τον ένα χρόνο επέδειχναν υψηλή ένταση και τον επόμενο έπεφταν σε ύφεση, ώστε τελικά έχουμε να κάνουμε περισσότερο με σποραδικές ριζοσπαστικές χρονιές (1920, 1923, 1925) παρά με σταθερά αυξανόμενη δυναμικότητα του κινήματος<sup>35</sup>. Η αποσπασματική κινητοποίηση του εργατικού κόσμου συνεχίστηκε ως τα τέλη του Μεσοπολέμου. Ο Γιώργος Εμμ. Μαυρίκος σημειώνει χαρακτηριστικά πως την τριετία 1930-1932 η μαχητικότητα κι η μαζικότητα των αγώνων που πραγματοποιήθηκαν δεν συγκρίνονταν με εκείνη της προηγούμενης περιόδου<sup>36</sup>.

Ανάμεσα στους δύο πολέμους οι σοσιαλιστικές και κομμουνιστικές τάσεις ισχυροποιήθηκαν σε τέτοιο βαθμό, ώστε να αναγκάσουν την κυβέρνηση Βενιζέλου να ψηφίσει το 1929 το διαβόητο Ιδιώνυμο, νόμο για τον έλεγχο και την καταστολή των διαδηλώσεων και των ριζοσπαστικών κινήσεων<sup>37</sup>. Το Ιδιώνυμο ή Νόμος 4229 «Περί μέτρων ασφαλείας του κοινωνικού καθεστώτος και προστασίας των ελευθεριών των πολιτών» δεν ποινικοποιούσε μόνο την αριστερά αλλά και τη δράση κάθε οργάνωσης που καθοδηγούνταν από την αρχή της ταξικής πάλης. Ο συγκεκριμένος νόμος όριζε για πρώτη φορά πως «όστις επιδιώκει την εφαρμογήν ιδεών εχουσών ως έκδηλον σκοπόν τη δια βιαίων μέσων ανατροπήν του κρατούντος κοινωνικού συστήματος ή την απόσπασιν μέρους εκ του όλου της Επικρατείας ή ενεργεί υπέρ της εφαρμογής αυτών προσηλυτισμόν τιμωρείται με φυλάκισιν τουλάχιστον εξ μηνών. Προς τούτοις επιβάλλεται, δια της αποφάσεως και εκτοπισμός ενός μηνός μέχρι δύο ετών εις τόπον εν αυτή οριζόμενον»<sup>38</sup> και επομένως, νομιμοποιούσε για πρώτη φορά την εξορία ως μέθοδο αντιμετώπισης των διαφωνούντων με το εκάστοτε πολιτικό καθεστώς.

<sup>34</sup> Το 42% των Ελλήνων καπνεργατών πέθαιναν από φυματίωση.

<sup>35</sup> Άγγελος Αυγουστίδης, σελ. 57-60.

<sup>36</sup> Γιώργος Εμμ. Μαυρίκος, *Το Εργατικό Συνδικαλιστικό κίνημα, 1918-1948. Δύο γραμμές σε διαρκή αντιπαράθεση*, Εκδόσεις Σύγχρονη Εποχή, Αθήνα 2004, σελ. 75.

<sup>37</sup> Κώστας Φουντανόπουλος, *Εργασία και εργατικό κίνημα στη Θεσσαλονίκη (1908-1936). Ηθική οικονομία και συλλογική δράση στο Μεσοπόλεμο*, Εκδόσεις Νεφέλη, Αθήνα 2005, σελ. 315, 318.

<sup>38</sup> Γιώργος Εμμ. Μαυρίκος, *Το Εργατικό Συνδικαλιστικό...*, σελ. 77.



Στις 22 Σεπτέμβρη του 1930 συγκαλείται στο Δημοτικό Θέατρο Πειραιά το 5<sup>ο</sup> Συνέδριο της Γ.Σ.Ε.Ε. στο οποίο συμμετείχαν οι σοσιαλδημοκράτες με ηγέτες τους Στρατή και Λάσκαρη και οι συντηρητικοί με τους Ιωάννη Καλομοίρη κι Αριστείδη Δημητράτο. Το συνέδριο είχε μικρή απήχηση στο εργατικό κοινό, καθώς περιορίστηκε σε αλληλοκατηγορίες μεταξύ των στελεχών των δύο παρατάξεων. Τελικά, την ηγεσία της Συνομοσπονδίας αναλαμβάνει ο Δημητράτος και οι σοσιαλδημοκράτες αποχωρούν για να ιδρύσουν το 1934 την Πανελλαδική Συνομοσπονδία Εργασίας<sup>39</sup>.

Κύρια αιτία των διαδοχικών διασπάσεων φαίνεται πως μάλλον ήταν η ιδεολογική ασυμφωνία των ηγετικών στελεχών, παρά των ίδιων των εργατών-μελών αυτών των Κέντρων. Αν και οι μεμονωμένες απεργίες και διαμαρτυρίες των συνδικάτων -συχνά με πανεργατικά αιτήματα ανάμεσα στα κλαδικά- συναντούσαν το πρόσκομμα της σκληρής κρατικής και αστυνομικής καταστολής, τα εργατικά κέντρα δεν κατόρθωσαν να συγκροτήσουν μία σθεναρή εργατική ασπίδα με τη συμμετοχή όλων των σωματείων<sup>40</sup>. Τα συνδικάτα παρέμειναν στο μεγαλύτερο ποσοστό τους εγκλωβισμένα στη μοναδικότητά τους –σε τοπικό ή κλαδικό επίπεδο. Από την απομόνωση αυτή, δεν εξαιρούνταν βέβαια τα Σωματεία των Κτιστών, όπως ονομάζονταν πανελλαδικά τα συνδικάτα των οικοδόμων ως το 1940. Αντίθετα, για αρκετά διαφορετικούς λόγους μετά το 1950, με την ίδρυση των Ομοσπονδιών Οικοδόμων (Πανελλήνια Ομοσπονδία Εργατοτεχνιτών Οικοδόμων, Ομοσπονδία Οικοδόμων Ελλάδος), παρατηρούμε τη συστέγαση πολλών σωματείων κάτω από την επωνυμία του οικοδόμου, όπου μία ολόκληρη ομοσπονδία διεκδικεί τόσο γενικά αιτήματα για τον κλάδο, όσο και ειδικά για τα εκάστοτε σωματεία.

Στις αρχές του 20<sup>ου</sup> αι., το εργατικό κίνημα και οι διεκδικήσεις του φάνηκε να απειλούν τα θεμέλια της χώρας και των κρατικών πολιτικών. Άλλωστε, μόνο ένας τέτοιος «κίνδυνος» θα δικαιολογούσε τη θέσπιση του Ιδιώνυμου. Η περίοδος από το 1870 ως τα τέλη της δεκαετίας του 1940 ήταν μία μακρά περίοδος ριζικών μεταβολών και καθοριστικών εξελίξεων, καθώς οι εργάτες δραστηριοποιούνταν για πρώτη φορά μετά την είσοδο της χώρας στη σφαίρα της ελεύθερης αγοράς, η ελληνική βιομηχανία έκανε τότε μόλις τα πρώτα της βήματα, οι εργατικές

<sup>39</sup> Γιώργος Εμμ. Μαυρίκος, *Το Εργατικό Συνδικαλιστικό κίνημα, 1918-1948. Δύο γραμμές σε διαρκή αντιπαράθεση*, Εκδόσεις Σύγχρονη Εποχή, Αθήνα 2004, σελ. 78-79.

<sup>40</sup> Μόνη εξαίρεση, τα τελευταία έτη πριν από την άνοδο του Ιωάννη Μεταξά στην εξουσία, όπου συνενώθηκαν οι ετερόκλητες τριτοβάθμιες οργανώσεις και ακολούθησαν οι δευτεροβάθμιες (Λητώ Αποστολάκου, «Όψεις της εργατικής κίνησης...», σελ. 162).

διαμαρτυρίες συνιστούσαν μία πρωτόγνωρη εμπειρία για το νεοσύστατο κράτος, τα αιτήματα των εργατών διατυπώνονταν για πρώτη φορά και ο εργατικός συνδικαλισμός έκανε τις πρώτες του απόπειρες να οργανωθεί. Η περίοδος της κατοχής και του εμφύλιου δεν σημειώνει κάποια ιδιαίτερη πρωτοτυπία σε σχέση με την αμέσως προηγούμενη περίοδο. Το Εργατικό ΕΑΜ συμμετείχε ενεργά στον αντιστασιακό αγώνα<sup>41</sup>, ενώ συγχρόνως προωθούσε τις συζητήσεις για ενότητα και οργάνωση στον συνδικαλιστικό χώρο. Όπως προκύπτει και από τον αριθμό των εργατικών οργανώσεων αυτή την περίοδο, το εργατικό κίνημα συνέχισε να χαρακτηρίζεται από το φαινόμενο της πολυδιάσπασης –ιδεολογικής κι οργανωτικής<sup>42</sup>. Το μεγαλύτερο πρόβλημα του ελληνικού εργατικού κινήματος υπήρξε η διάσπαση και το συχνότερο αίτημα και θέμα συζήτησης η πολυπόθητη ενότητα. Ως και την απελευθέρωση της χώρας από τους Γερμανούς, οι σοσιαλιστές, κομμουνιστές, αρχαιομαρξιστές κομμουνιστές και αναρχικοί προσπαθούν να βρουν σημεία σύγκλισης μέσα από γόνιμες συζητήσεις<sup>43</sup>. Αν και περίοδος κατοχής, διακρίνουμε μία σαφή δυναμική στο εργατικό κίνημα.

Ο εμφύλιος πόλεμος, όμως, θα επιφέρει την καταλυτική αλλαγή. Σε όλες τις προοδευτικές και ριζοσπαστικές πολιτικές αποδίδεται ένα και μόνο χρώμα, εκείνο του κομμουνισμού. Οι γόνιμες ιδεολογικές αντιπαραθέσεις μετατρέπονται σε αντικομμουνιστικό κινήγι από την πλευρά των συντηρητικών δυνάμεων. Το κλίμα πολώνεται και σε κεντρικό ζήτημα των οργανώσεων μετατρέπεται η νομιμοποίησή τους. Το ψυχροπολεμικό κλίμα που κυριαρχεί στις διεθνείς εξελίξεις δε συμβάλλει στην αποσυμφόρηση της έντασης και στην επιστροφή σε ένα πλουραλιστικό μοντέλο.

Θα μπορούσαμε, επομένως, να μιλήσουμε για δύο διακριτές φάσεις των εργατικών κινητοποιήσεων όπου η πρώτη χαρακτηρίζεται από τις αποσπασματικές ενέργειες ενός ιδεολογικά πολυποίκιλου εργατικού κινήματος, ενώ στη δεύτερη συναντούμε ένα ελεγχόμενο συνδικαλιστικό κίνημα. Η βασική διάκριση συνίσταται ίσως στην αντιπαραθέση εργατικού και συνδικαλιστικού κινήματος. Προπολεμικά

---

<sup>41</sup> Σύμφωνα με τον Άγγελο Αυγουσιτίδη, το Εργατικό Ε.Α.Μ. κατείχε ιδιαίτερη θέση στο οπλοστάσιο του Κ.Κ.Ε., καθώς οι εργάτες θεωρούνταν ιδεολογικά ωριμότεροι σε σύγκριση με τον αγροτικό κόσμο, που προσέγγιζε το Ε.Α.Μ. (Άγγελος Αυγουσιτίδης, *Το ελληνικό συνδικαλιστικό κίνημα...*, σελ. 158-164). Ο Γιώργος Εμμ. Μαυρίκος θεωρεί τη δυναμική του Ε.Ε.Α.Μ. τον βασικό πυρήνα του Ε.Α.Μ. (Γιώργος Εμμ. Μαυρίκος, *Το Εργατικό Συνδικαλιστικό Κίνημα 1918-1948. Δύο γραμμές σε διαρκή αντιπαραθέση*, Εκδόσεις Σύγχρονη Εποχή, Αθήνα 2004, σελ. 146-147)

<sup>42</sup> Βλ. πίνακα 3, Παράρτημα Β.

<sup>43</sup> Γρηγόρης Ε. Παντέλογλου, «Ελληνικό Συνδικαλιστικό Κίνημα: Οι πολιτικές συνδικαλιστικές παρατάξεις της περιόδου 1945-1949», *Επιθεώρηση Εργασιακών Σχέσεων*, τεύχος 1, 1996, σελ. 48-71.



συγκροτείται ένα ιδεολογικά πολυποίκιλο αλλά δυναμικό κίνημα, μέσα από το οποίο αναδύεται μάλλον η πολυπληθής και αυθόρμητη παρουσία των εργατών παρά ο ρόλος των συνδικαλιστών ενώ μεταπολεμικά το κίνημα αυτό μεταλλάσσεται σε ανενεργά κατά κύριο λόγο σωματεία, τα οποία στερούνται μίας ευκρινώς δομημένης ιδεολογικής βάσης. Από τη δεκαετία του 1950 κι έπειτα, ο ρόλος του κινήματος εξασθενεί ενώ ισχυροποιείται η παρουσία των συνδικαλιστών στη χάραξη πολιτικών κατευθύνσεων. Το πρώτο στάδιο της μεταβολής συνιστά η ανάληψη των συνδικάτων και σωματείων από επαγγελματίες συνδικαλιστές, ενώ το δεύτερο και λίγο μεταγενέστερο η απροκάλυπτη σύνδεση των συνδικαλιστικών ηγετών με τα πολιτικά κόμματα και η κομματικοποίησή τους. Από το 1980 και έπειτα η κομματικοποίηση του ελληνικού συνδικαλισμού και η μετατροπή του συνδικαλιστή σε «δημοσιοϋπαλληλικό στέλεχος» είναι γεγονός.

Οι ρίζες, όμως, αυτών των χαρακτηριστικών πρωτοεμφανίζονται στην μεταπολεμική περίοδο, πράγμα που καθιστά από μόνο του απαραίτητη τη μελέτη του φαινομένου του οργανωμένου συνδικαλισμού. Από τη δεκαετία του 1950 κι εξής, όπως θα δούμε και στα επόμενα κεφάλαια, οι περισσότεροι επαγγελματικοί κλάδοι ακολουθούν τις επιταγές των συνδικαλιστών τους -δημοκρατικά εκλεγμένων ή μη- οι οποίοι αναδεικνύονται πια σε ηγετικές μορφές. Το φαινόμενο του σεκταριανισμού υποχωρεί, καθώς οι σοσιαλιστές, κομμουνιστές, αναρχικοί και οι άλλες προοδευτικές δυνάμεις συνωστίζονται μέσα στην Ε.Δ.Α., τη μόνη αποδεκτή από το επίσημο κράτος αριστερή παράταξη. Η συνδικαλιστική διαμάχη μεταφέρεται από το προπολεμικό διακύβευμα του αριστερότερου κοινωνικού προγράμματος στον αγώνα κατοχύρωσης και νομιμοποίησης των αριστερών δυνάμεων μέσα στην ελληνική πολιτική σκηνή.

Ήδη, όμως, το προπολεμικό κίνημα έχει κατορθώσει να εδραιώσει τον συνδικαλιστικό χώρο ως πεδίο πολιτικών διεκδικήσεων. Παρά τον διασπαστικό και αποσπασματικό τους χαρακτήρα, οι διαμάχες που προηγήθηκαν ανάμεσα σε σοσιαλιστές, κομμουνιστές και αναρχικούς από την περίοδο του μεσοπολέμου αποσαφήνισαν την πολιτική φυσιογνωμία του συνδικαλιστή. Οι συνδικαλιστές δεν αντιμετωπίζονται πια ως ενθουσιώδεις και αυθόρμητοι αγωνιστές, που εμφανίζονται ως κομήτες στην πολιτική ζωή αλλά ως πρόσωπα άρρηκτα συνδεδεμένα με τις πολιτικές, κοινωνικές και οικονομικές εξελίξεις του ελληνικού κράτους.

### Ιστοριογραφικό σημείωμα για τον συνδικαλισμό.

Οι μελέτες για την ιστορία του ελληνικού συνδικαλισμού καλύπτουν το διάστημα από την πρώτη περίοδο του εργατικού κινήματος στα τέλη του 19<sup>ου</sup> αιώνα ως και τη συνδικαλιστική δράση της δεκαετίας του 1990. Καλύπτουν επίσης την πρώτη περίοδο ή «νηπιακή ηλικία»<sup>44</sup> των εργατικών κινητοποιήσεων σε διάφορες πόλεις της ελληνικής επικράτειας. Οι μελέτες επικεντρώνονται είτε σε μεγάλα αστικά κέντρα<sup>45</sup> της περιόδου είτε σε περιφερειακά κέντρα βιοτεχνικής παραγωγής. Συχνά, οι μελέτες αυτές έχουν ιστοριοδιφικό χαρακτήρα. Ενώ ένας σημαντικός αριθμός τους συνιστούν αυτοβιογραφικές μελέτες συνδικαλιστικών στελεχών<sup>46</sup>. Κατά συνέπεια, τα παραπάνω κείμενα συνήθως δοξολογούν τη γενναιότητα και αποφασιστικότητα του εργατικού και συνδικαλιστικού κινήματος –από τη γένεση του ως τη μεταπολίτευση– παραθέτοντας γεγονότα<sup>47</sup> αρκετά συχνά συναντάμε και παραρτήματα με ολόκληρα έγγραφα του κινήματος, τα οποία λειτουργούν ως τεκμήρια της αφήγησης. Από την άλλη πλευρά, τα αυτοβιογραφικά κείμενα συνδικαλιστών συνιστούν πολύτιμες μαρτυρίες, κυρίως για την πρώιμη εργατική δράση στην Ελλάδα, για την οποία δεν διαθέτουμε τόσο πλούσιο αρχειακό υλικό. Όπως σημειώνει η Χριστίνα Αγριαντώνη οι μαρτυρίες των λαϊκών αγωνιστών καθίστανται σημαντικές για τον ιστορικό, από το γεγονός και μόνο ότι λίγοι άνθρωποι από τα εργατικά στρώματα είχαν πρόσβαση στον γραπτό λόγο.

Ακόμη και στην περίπτωση του Γιώργου Φ. Κουκουλέ –ιστορικού που έχει ασχοληθεί κατεξοχήν με το ζήτημα του συνδικαλισμού– εντοπίζονται ιστοριοδιφικά χαρακτηριστικά, εφόσον δημοσιεύει πλήθος εγγράφων τα οποία δε σχολιάζονται πάντοτε. Η μεμονωμένη κι ασύνδετη με την ιστορική αφήγηση παρουσία των φωτοαντιγράφων των κειμένων θυμίζει περισσότερο μία απόπειρα διάσωσης

<sup>44</sup> Χαράλαμπος Χαρίτος, *Σημειώσεις για το εργατικό κίνημα στην Ελλάδα, η « νηπιακή» και η « παιδική» του ηλικία (1879-1918). Η περίπτωση του Βόλου*, Εργατοϋπαλληλικό κέντρο Βόλου, Βόλος 1984.

<sup>45</sup> Ηλίας Λεφούσης, *Το εργατικό κίνημα του Βόλου 1881-1936*, Βόλος 1985· Αντώνης Λιάκος, *Η Σοσιαλιστική Εργατική Ομοσπονδία Θεσσαλονίκης (Φεντερασιόν) και η Σοσιαλιστική Νεολαία. Τα καταστατικά τους*, Εκδόσεις Παρατηρητής, Θεσσαλονίκη 1985· Χαρίλαος Γ. Γκούτος, *Ο συνδικαλισμός στην Αθήνα το 1891*, Εκδόσεις Αντ. Ν. Σάκουλα, Αθήνα-Κομοτηνή 2001· Λητώ Αποστολάκου, «Όψεις της εργατικής κίνησης στο Βόλο στο πρώτο μισό του 20<sup>ου</sup> αιώνα» στο Χαράλαμπος Γ. Χαρίτος (επιμ.), *Βόλος 1881-1955. Ο χώρος και οι άνθρωποι*, Εκδόσεις Βόλος, Βόλος 2004.

<sup>46</sup> Ματίνα Λέτσα, *Εργατικοί αγώνες στην περίοδο της δικτατορίας*, Εκδόσεις Αδελφών Τολιδή, Αθήνα· Ηλίας Σταβέρης, *Οικοδόμοι. Ηρωικοί αγώνες μίας 7ετίας, 1960-67*, Εκδόσεις Παρασκήνιο, Αθήνα 2003· Ορέστης Χατζηβασυλείου, *Συνδικαλισμός και κοινωνική αντίδραση (1947-1987)*, Εκδόσεις Οδυσσεάς, Αθήνα 1987· Σταύρος Χατζηγεωργίου (Γαλάνης), *Συνδικάτα. Το εργατικό κίνημα των βυρσοδευεργατών Καρλοβάσου Σάμου, 1899-1947*, Υπερόριος, Αθήνα 2002.

αρχεϊακού υλικού<sup>47</sup>. Μολαταύτα, με την εξαφάνιση του μη κυβερνητικού αρχεϊακού υλικού, που χαρακτηρίζει τα μεταπολεμικά αρχεία του συνδικαλισμού, οι δημοσιεύσεις αυτές είναι χρήσιμες για τον μελετητή.

Κλείνοντας αυτό το σημείωμα, θα ήθελα να υπογραμμίσω πόσο πολύτιμα εγχειρίδια στάθηκαν για μένα αφενός η μελέτη του Ηλία Νικολακόπουλου και αφετέρου η συλλογή μαρτυριών και σποραδικού υλικού της Επιτροπής Πρωτοβουλίας. Το βιβλίο του Ηλία Νικολακόπουλου, *Η καχεκτική δημοκρατία* στάθηκε αρωγός στην προσπάθειά μου να διαφωτίσω σκοτεινά σημεία του αρχείου, ενώ η συλλογή μαρτυριών επιβεβαίωσε τα συμπεράσματά μου σε μία χρονική στιγμή που κινδύνευα πράγματι να χαθώ στον χαρτοπόλεμο του Λυκιαρδόπουλου. Αν και η μελέτη του Η. Νικολακόπουλου δεν εστιάζει σε ζητήματα συνδικαλισμού αλλά στη διαμόρφωση του πολιτικού προσκλήνιου της Ελλάδας ως το 1967, από την άλλη παρουσιάζει διεξοδικά τις επιρροές και τον αντίκτυπο των διεθνών εξελίξεων στο εσωτερικό της χώρας. Ουσιαστικά, ερμηνεύει με εύγλωττο τρόπο τις πολιτικές επιλογές των δημοσίων προσώπων και των κομματικών παρατάξεων της χώρας: σημαντική συμβολή για τον μελετητή του συνδικαλισμού, καθώς την περίοδο αυτή ο συνδικαλισμός συνδέεται όλο και περισσότερο με τις επίσημες πολιτικές των κυβερνήσεων και των δυνάμεων της αντιπολίτευσης.

Επομένως, αναφορικά με τη μελέτη του οργανωμένου –δηλαδή από τα μέσα του 20<sup>ου</sup> αιώνα- ελληνικού συνδικαλισμού, διαπιστώνουμε την έλλειψη εκτεταμένων κι ενδεδειγμένων ιστορικών εργασιών<sup>48</sup>. Η «αδιαφορία» αυτή συνδέεται πιθανότατα και με τη συχνή πρόσληψη του συνδικαλισμού ως αναπόσπαστου τμήματος των επίσημων πολιτικών. Αξίζει να αναφέρουμε πως η άμεση σύνδεση κυβερνητικών και συνδικαλιστικών πολιτικών ξεκινά μόλις από τη μεταξική περίοδο και συνεχίζεται πιο οργανωμένα την περίοδο που μας απασχολεί εδώ. Η ελλιπής αρχεϊακή μελέτη της μεταπολεμικής ιστορίας του ελληνικού συνδικαλισμού καταλήγει σε γενικόλογες

---

<sup>47</sup> Γιώργος Φ. Κουκουλές, *Ελληνικά Συνδικάτα: Οικονομική αυτοδυναμία κι εξάρτηση (1938-1964): Συμβολή στη διερεύνηση της υπόθεσης ανυπαρξίας του ελληνικού συνδικαλιστικού κινήματος*, Εκδόσεις Οδυσσέας, Αθήνα 1984· Γιώργος Φ. Κουκουλές, *Για μία ιστορία του ελληνικού συνδικαλιστικού κινήματος. Συμβολή στην παιδαγωγική της ιστορικής έρευνας*, Οδυσσέας, Αθήνα 1994· Γιώργος Φ. Κουκουλές, *Το εργατικό κίνημα και ο μύθος του Σίσυφου (1964-1966)*, Εκδόσεις Οδυσσέας, Αθήνα Ιούνιος 2000.

<sup>48</sup> Πρόσφατα, παρατηρείται μία αλλαγή στην αντιμετώπιση και προσέγγιση του θέματος από νεότερους μελετητές. Χαρακτηριστικά αναφέρω την διατριβή του Σταύρου Κατσούρα, *Εργασία, Συνείδηση και Συνδικάτα: Η περίπτωση της ελληνικής μεταπολεμικής κλωστοϋφαντουργίας κι ένδυσης*, Πάντειο Πανεπιστήμιο, Αθήνα 2004, [Αδημοσίευτη διδακτορική διατριβή].

διαπιστώσεις που χαρακτηρίζουν με προχειρότητα το κίνημα της περιόδου ως ανενεργό.

## **Το Γιαπί, το Πηλοφόρι, το Μυστήρι... Η Αθήνα στις δεκαετίες της μεγάλης ανοικοδόμησης. Πολυκατοικία κι αρχιτεκτονικές ουτοπίες.**

Για να κατανοήσουμε την ηγεμονία των οικοδόμων στο συνδικαλιστικό κίνημα της περιόδου, έχει σημασία να εξετάσουμε τη θέση που κατείχε ο κλάδος στην αθηναϊκή κοινωνία και στον εργατικό κόσμο της περιόδου. Η αναπτυξιακή τάση της Αθήνας στον τομέα της οικοδόμησης συνιστούσε έναν από τους παράγοντες που προσέδωσαν στην ομοσπονδία των οικοδόμων πρωτοπόρα θέση στο χώρο του συνδικαλισμού.

Το πολεοδομικό συγκρότημα της Αθήνας σημείωσε μία σταθερή αύξηση από το 1928 κι έπειτα. Σύμφωνα με τις απογραφές πληθυσμού του 1928, 1940, 1951 παρατηρούμε μία σχεδόν σταθερή αύξηση 200.000 κατοίκων ανά δεκαετία. Έτσι, από 450.000 κατοίκους το 1920, το 1951 η πρωτεύουσα αριθμεί περίπου 1.350.000 μόνιμους κατοίκους, τους τριπλάσιους δηλαδή σε αριθμό<sup>49</sup>. Η πληθυσμιακή αυτή αύξηση απαιτούσε την οικοδόμηση νέων κατοικιών, που θα ικανοποιούσαν τις ανάγκες στέγασης των νέων κατοίκων. Η εποχή επέβαλε την ανέγερση πολυκατοικιών, που θα εξοικονομούσαν χώρο για την πόλη αφού θα στέγαζαν πολλές οικογένειες σε ένα συγκρότημα. Την εξαετία 1954-59, οι νέες οικοδομές καταλάμβαναν σταθερά το 60% περίπου της συνολικής οικοδομικής δραστηριότητας της πρωτεύουσας. Το 1954 παρατηρούμε πως περίπου 9.000 από το σύνολο των 32.000 νέων κατοικιών δε διέθεταν νόμιμη άδεια οικοδόμησης, γεγονός που πιθανότατα συνδέεται με κακοτεχνίες στην οικοδόμηση των κτηρίων. Στα επόμενα πέντε χρόνια, το ποσοστό αυτό περιορίστηκε και σταθεροποιήθηκε στο 1/3 (3.000 δηλαδή οικοδομές ανεγείρονταν κάθε χρόνο χωρίς νόμιμη άδεια)<sup>50</sup>.

Στις δεκαετίες του 1950 και 1960 αναδύεται μία νέα Αθήνα. Μία νέα αστική κουλτούρα αναπτύσσεται στην πόλη. Πέρα από τα άρθρα των εφημερίδων, η κινηματογραφική παραγωγή της εποχής μας προσφέρει μία ζωντανή εικόνα της καθημερινότητας. Στην ταινία *Το πιο Λαμπρό Αστέρι* (1967) της εταιρείας παραγωγής Καραγιάννη-Καρατζόπουλου βλέπουμε μία Αθήνα γεμάτη με επιγραφές νέων και γρήγορα αυτοκίνητα. Στην παραλιακή οδό των ανατολικών προαστίων ξεφυτρώνουν σταδιακά νυχτερινά κέντρα. Στη *Σοφερίνα* (1964) του Αλέκου Σακελάριου, η Αλίκη

<sup>49</sup> Βλ. Διάγραμμα 34, Παράρτημα Α.

<sup>50</sup> Βλ. Διάγραμμα 31, Παράρτημα Α.



Βουγιουκλάκη υιοθετεί το ρόλο της μοντέρνας γυναίκας οδηγού, που συνιστά πρωτόγνωρη εμπειρία για τους τροχονόμους και τους νέους οδηγούς. Αντίστοιχα πρότυπα συναντάμε και στην ταινία *Σχολή για Σοφερίνες* του Κώστα Στράντζαλη, η οποία προβλήθηκε στους κινηματογράφους την ίδια χρονιά. Η ιδιαιτερότητα της κουλτούρας αυτής σε σχέση με προηγούμενες δεκαετίες είναι πως αποτελεί αντικείμενο ευρείας κατανάλωσης. Οι κατώτερες τάξεις υιοθετούν και καταναλώνουν για πρώτη φορά σε τέτοιο βαθμό αστικά πρότυπα. Μορφές διασκέδασης, όπως ο κινηματογράφος, ανοίγουν την περίοδο αυτή τις πόρτες τους στο ευρύ κοινό και ο ελληνικός κινηματογράφος διανύει τη «χρυσή εποχή» του<sup>51</sup>. Ο ελληνικός κινηματογράφος της εποχής ακολουθώντας τις νεορεαλιστικές τάσεις των Ιταλών σκηνοθετών μας παραδίδει μία πλούσια παρακαταθήκη εικόνων από την οικοδόμηση της Αθήνας. Στην ταινία *Η δε γυνή να φοβείται τον άντρα* (1965) του Γιώργου Τζαβέλλα, οι πρωταγωνιστές εγκαταλείπουν τη μονοκατοικία τους στην Πλάκα, στη θέση της οποίας όταν επιστρέφουν μετά από μερικά χρόνια συναντούν ερείπια κι επιγραφές όπως «Κατεδαφίζεται», «Αντιπαροχή». Η ταινία μεταδίδει εύστοχα τη θλίψη που προκαλεί η ραγδαία ανοικοδόμηση και η αλλαγή του αστικού τοπίου της Αθήνας. Από την άλλη, στις *Διπλοπενιές* (1966) της εταιρείας Φίνος Φιλμ βρίσκουμε τον Δημήτρη Παπαμιχαήλ ως ασβεστοχρίστη στη σκαλωσιά ανεγειρόμενης πολυκατοικίας κοντά στην προκουμαία του Πειραιά. Στην ταινία, παρουσιάζεται η ευκολία με την οποία μπορεί κάποιος να εισχωρήσει αλλά και να αποχωρήσει από τα επαγγέλματα της οικοδομής<sup>52</sup>. Στην ίδια ταινία, οι πρωταγωνιστές κατοικούν σε μία μονοκατοικία, η οποία εντάσσεται σε ένα ευρύτερο συγκρότημα μονοκατοικιών που μοιράζονται μία μεγάλη αυλή<sup>53</sup> και ονειρεύονται να μετακομίσουν σε ένα σύγχρονο *απαρτμάν* (διαμέρισμα) με όλα τα *κομφόρ*. Και οι δύο αυτές γαλλικές λέξεις συνοδεύουν τις συζητήσεις για τα νέα διαμερίσματα τα οποία εκτός από την

<sup>51</sup> Βλ. Διάγραμμα 37, Παράρτημα Α.

<sup>52</sup> Κι ενώ το επάγγελμα του οικοδόμου χαρακτηρίζεται από ρευστότητα και υψηλή κινητικότητα, άλλα επαγγέλματα του κλάδου των κατασκευών καθιερώνουν το κοινωνικό τους κύρος. Στην ταινία *Η Θεία από το Σικάγο* (1957) με τη Γεωργία Βασιλειάδου και τον Ορέστη Μακρή συναντάμε το γόητρο του πολιτικού μηχανικού, ο οποίος γίνεται δεκτός ως γαμπρός με την ίδια χαρά που καλωσορίζονται ο δικηγόρος κι ο βιομήχανος (Γιάννης Σολδάτος, *Ιστορία του Ελληνικού Κινηματογράφου*, Β' τόμος, Εκδόσεις Αιγόκερως, Αθήνα 1988, σελ. 12). Στο φιλμ *Δεσποινίς Διευθνήτης* (1964) της Φίνος Φιλμ η Τζένη Καρέζη αντιμετωπίζει τις δικές της δυσκολίες ως μία από τις πρώτες γυναίκες πολιτικούς μηχανικούς. Με αφορμή την ταινία αξίζει να σημειώσουμε πως τις δεκαετίες αυτές οι γυναίκες κατακτούν θέσεις στο ελληνικό πανεπιστήμιο (Δημήτρης Λιβιεράτος, Λέανδρος Μπολάρης & Μαρία Στύλλου, *Ιουλιανά 1965*, Μαρξιστικό Βιβλιοπωλείο, Αθήνα Ιούλιος 2005, σελ. 13).

<sup>53</sup> Αντίστοιχο παράδειγμα συγκροτήματος μονοκατοικιών συναντάμε σε αρκετές ακόμη ταινίες (*Κυρίες της Αυλής* (1966) με τον Ντίνο Ηλιόπουλου και τον Αλέκο Αλεξανδράκη, *Η Καφετζού* (1956) με τη Γεωργία Βασιλειάδου και *Μία Μοντέρνα Σταχτοπούτα* (1965) με την Αλίκη Βουγιουκλάκη.



αρχιτεκτονική τους ιδιαιτερότητα περιλαμβάνουν και ηλεκτρικές συσκευές – καινοτομία που διοχετεύεται απλόχερα πια στο ευρύ καταναλωτικό κοινό. Η εντύπωση που προκαλούν οι ηλεκτρικές συσκευές και τα διαμερίσματα με τον μοντέρνο εξοπλισμό γίνεται ιδιαίτερα αποκαλυπτική στην ταινία του Σακελάρη, *Τεντιμπόη, Αγάπη μου* (1966)<sup>54</sup> με τον Κώστα Βουτσά και τη Ζωή Λάσκαρη.

Η Αθήνα της περιόδου είναι μία πόλη που χτίζεται, που αλλάζει, που εκσυγχρονίζεται<sup>55</sup>. Η ανοικοδόμηση διαίρεσε τους Αθηναίους σε υπέρμαχους και πολέμιους της. Οι εκδηλώσεις ενθουσιασμού συνέδεαν την οικοδομική δραστηριότητα με ένα ευρύτερο κλίμα πολιτισμικού και τεχνολογικού εκσυγχρονισμού. Η πολυκατοικία συντάσσεται με τις έννοιες της οικονομικής εξέλιξης, της τεχνολογικής προόδου, της τουριστικής ανάπτυξης, του μοντερνισμού και του κοσμοπολιτισμού.

Παράλληλα, αντίστοιχους ρυθμούς ανοικοδόμησης παρατηρούμε και στην πόλη του Βόλου, πόλη που επλήγη βάνουσα από τους σεισμούς της περιόδου 1954-57 κι όπου επομένως η οικοδομική δραστηριότητα απέκτησε διπλές και τριπλές ταχύτητες, ώστε να επουλώσει τα τραύματα και να καλύψει τις καθημερινές ανάγκες. Οι σεισμοί του Βόλου ισοπέδωσαν την πόλη κι ανάγκασαν τους Βολιώτες να επιστρατεύσουν υψηλούς ρυθμούς ανοικοδόμησης, προκειμένου να αντιμετωπίσουν το στεγαστικό ζήτημα. Διαβάζουμε σε ανταπόκριση του απεσταλμένου της εφημερίδας *Ελευθερία*, Ν. Παπαδημητρίου στις 7 Μαρτίου 1965: «Μετά τους σεισμούς, ο Βόλος αγωνίζεται σήμερα να ξανάβρη τον δρόμο του. Σκληρή μάχη που συνεχίζεται ανάμεσα στις σύγχρονες αντιξοότητες. Η ανοικοδόμηση ξεπέρασε την κρίσιμη καμπή και ολοκληρώνεται... Έτσι η πολιτεία όλο και μεγαλώνει σε έκταση και σε πληθυσμό. Οι Βολιώτες είναι πεισματάρηδες. Κτίζουν καινούρια σπίτια και μαζί με αυτά ξενοδοχεία, κινηματογράφους και φάμπρικες... Σε κάθε συνοικία καινούριες οικοδομές, πλατείες και πάρκα. Στη λεωφόρο Δημητριάδος σκαλωσιές για πολυώροφες πολυκατοικίες.»<sup>56</sup> Ακόμη και οι υπότιτλοι του άρθρου, υποδηλώνουν την οικοδομική ένταση της πόλης «Οι γερανοί μουγκρίζουν και φέρνουν ελπίδες-Σκληρή μάχη για την ευημερία-Δέκα χρόνια μετά τους σεισμούς».

<sup>54</sup> Στάθης Βαλούκος, *Φιλμογραφία του ελληνικού κινηματογράφου*, Εκδόσεις Αιγόκερως, Αθήνα 1998, σελ. 67, 72-73, 77, 167, 202, 240, 271, 273, 285.

<sup>55</sup> Αντίστοιχα σχόλια συναντάμε συχνά στους προλόγους των ταινιών του Νίκου Τσιφόρου.

<sup>56</sup> Ν. Παπαδημητρίου, «Ο Βόλος αγωνίζεται», *εφ. Ελευθερία*, 7 Μαρτίου 1965, σελ. 11.

Στην πενταετία 1964-68, παρατηρούμε πως η οικοδομική δραστηριότητα στην πρωτεύουσα διατηρείται σε σταθερά επίπεδα με μία μικρή φθίνουσα τάση. Αντίθετα, στο ίδιο διάστημα στο σύνολο της χώρας διαπιστώνουμε μία βαθμιαία αύξηση των νέων κατοικιών, που ίσως υποδηλώνει πληθυσμιακή κι αναπτυξιακή ενίσχυση της περιφέρειας<sup>57</sup>. Την τελευταία διαπίστωση επιβεβαιώνει και η ποσοστιαία σύγκριση της οικοδομικής δραστηριότητας ανάμεσα στο 1961 και το 1971 κι ανάμεσα στην πρωτεύουσα και το σύνολο της ελληνικής περιφέρειας. Η ελληνική επαρχία υπερβαίνει την αύξηση της ανοικοδόμησης της Αθήνας κατά 200.000 κατοικίες<sup>58</sup>.

Ο ημερήσιος τύπος ταυτίζει την Αθήνα της ανοικοδόμησης με την Αθήνα της προόδου, καθώς το μπετόν και τα πολυώροφα κτίσματα σηματοδοτούν μία νέα εποχή. Ο συνεργάτης της εφημερίδας *Ταχυδρόμος-Αίγυπτος*, Μαν. Γιαλουράκης, στη στήλη *Γραμμές στο Περιθώριο* γράφει ως «Περαστικός από την Αθήνα» για τους ραγδαίους ρυθμούς της ανοικοδόμησης στην πόλη: «Δώδεκα μήνες είχα να δω την Αθήνα. Ένας χρόνος δεν είναι διάστημα υπολογίσιμο. Όμως ευθύς με ξάφνιασε ο συνεχιζόμενος οικοδομικός οργασμός. Η Αθήνα αγωνίζεται να γίνει συγχρονισμένη ευρωπαϊκή πολιτεία, να λείψουν οι απαράδεκτες για μία ευρωπαϊκή πρωτεύουσα, γραφικότητες των χαμόσπιτων... Το ποσοστό αυξήσεως των οικοδομών της Αθήνας ανέρχεται σε 30% ενώ φυσιολογικώς δε θα έπρεπε να υπερέβαινε το 6-7%»<sup>59</sup>. Η οικοδομή και τα συμφραζόμενα της καλωσορίζονται από τα έντυπα μέσα της μεταπολεμικής Αθήνας, καθώς συμβολίζουν την οργάνωση και μεθόδευση της παραγωγής Έτσι, δέκα μέρες αργότερα στην ίδια εφημερίδα καλωσορίζεται με διθυραμβικούς τόνους η ευρεία χρήση του αμιαντοτσιμέντου στην Ελλάδα. Εξαίρεται η υπερκατανάλωση του προϊόντος σε Ηνωμένο Βασίλειο και Ρωσία αλλά και η επιχειρηματική πρωτοβουλία ίδρυσης εργοστασίου στη Χαλκίδα για την παρασκευή σωλήνων και πλακών από αμιαντοτσιμέντο. Μάλιστα, το άρθρο συγχαίρει το εργοστάσιο για την εξασφάλιση της επωνυμίας ΕΛΛΕΝΙΤ που προτιμούνται όλο και περισσότερο από τους εργολάβους και σταδιακά εξάγονται σε άλλα κράτη<sup>60</sup>. Πέρα από την οικοδομή, και η παραγωγή οικοδομικών υλικών αρχίζει να αντιμετωπίζεται ως εθνική υπόθεση.

<sup>57</sup> Βλ. Διάγραμμα 32, Παράρτημα Α.

<sup>58</sup> Βλ. Διάγραμμα 33, παράρτημα Α.

<sup>59</sup> Μαν. Γιαλουράκη, «Περαστικός από την Αθήνα», *εφ. Ταχυδρόμος-Αίγυπτος*, 26 Σεπτεμβρίου 1961, σελ. 1.

<sup>60</sup> «Αμιαντοτσιμέντο», *εφ. Ελευθερία*, 28 Φεβρουαρίου 1962, σελ. 5.

Χαρακτηριστικές είναι και οι εντυπώσεις της Ντόλις Πάουελς, οι οποίες αναδημοσιεύονται από τους κυριακάτικους *London Times* στην εφημερίδα *Ταχυδρόμος-Αίγυπτος* στις 20 Μαρτίου 1963: «Η Αθήνα συνέρχεται από τη χειμερία νάρκη της. Η μικρή πόλη με τα χαμόσπιτα και τις παράγκες που ήξεραν οι επισκέπτες της πριν από μερικές δεκαετίες, έχει εξαφανιστεί. Σήμερα, στις φαρδιές λεωφόρους της που πλαισιώνονται από μεγάλα μοντέρνα κτήρια, κυκλοφορούν πολυτελέστατα ταξί, αναβοσβήνουν τεράστιες διαφημίσεις με Νέον και οι ακτές μεταβάλλονται σε ένα είδος Ελληνικής Ριβιέρας... Έχει μία πραγματικά δική της ομορφιά με τη ζωτικότητα και την αέναη κίνησή της και με τα παιγνιδίσματα του φωτός και της σκιάς ανάμεσα στα οικοδομικά μεγαθήρια της σημερινής Αθήνας... όταν πατήσει κάποιος στην Αθηναϊκή γη βρίσκει μία πόλη συγχρονισμένη με οικοδομικά μεγαθήρια, φρένα αυτοκινήτων που τσιρίζουν και πεζούς που καθώς επιχειρούν να διασχίσουν τις φαρδιές λεωφόρους, προσφέρουν τον εαυτό τους για στόχο στον αυτοκινητιστή παίζοντας θα έλεγε κανείς αθηναϊκή ρουλέτα... Τα γραφικά γαϊδουράκια με τα κοφίνια έχουν εξαφανιστεί από τις γωνιές. Όλα βρίσκονται σε συνεχή αλλαγή»<sup>61</sup>. Η Αθήνα αλλάζει και η αλλαγή αυτή αντιμετωπίζεται ως τεχνολογική και κοινωνική πρόοδος. Η Ντόλις Πάουελς, ως άλλη περιηγήτρια γνωρίζει μία Αθήνα αφενός λιγότερο γραφική από εκείνη των παλαιότερων Ευρωπαίων περιηγητών, αφετέρου περισσότερο κοσμοπολίτικη χάρη στα τεχνολογικά άλματα. Τα νέα οικοδομήματα μοιάζουν να ανανεώνουν τον ιστό της πόλης και να την καθιστούν περισσότερο επιβλητική στα μάτια των επισκεπτών της.

Την ανοδική αυτή πορεία της Αθήνας ακολουθεί και το λιμάνι της. Στις 20 Απρίλη του 1964, με θαυμασμό εξάιρεται στον *Ταχυδρόμο-Αίγυπτο* η ανοικοδόμηση του Πειραιά. Κύρια αφορμή για αυτό τον ενθουσιασμό αποτελεί η εγκατάλειψη και η παρακμή του λιμανιού την τελευταία δεκαετία και γενικότερα μετά τον εμφύλιο. Οι ταχύτητες οικοδόμησης φαντάζουν αστρονομικές, καθώς μία νέα πολυκατοικία αρχίζει να κτίζεται ανά πενθήμερο. Η εντυπωσιακή εκσυγχρονιστική τάση οφείλεται στο ότι τα πολυώροφα κτίσματα ανεγείρονται σε μία μικρή ακτίνα ενός χιλιομέτρου που εκτείνεται από τον Λιμένα ως το Πασαλιμάνι' στη δεκαετή καθυστέρηση της οικοδομικής ανασυγκρότησης του Πειραιά συγκριτικά με τις υπόλοιπες ελληνικές πόλεις' στην υπέρβαση της επενδυτικής διστακτικότητας που διακατείχε τους

<sup>61</sup> «Η σύγχρονη Αθήνα όπως την βλέπουν οι ξένοι-Υμνος για την ελληνική πρωτεύουσα», *εφ. Ταχυδρόμος-Αίγυπτος*, 20 Μαρτίου 1963, σελ. 1.

Έλληνες κεφαλαιούχους αναφορικά με την οικοδόμηση του Πειραιά –ιδιαίτερα μετά τον τελευταίο πόλεμο, που το λιμάνι και η βιομηχανία του αποτέλεσαν στόχο των στρατιωτικών επιχειρήσεων· τέλος, η ανάπτυξη του λιμένα συνδέεται με την προωθούμενη από τον κρατικό μηχανισμό αποκέντρωση της Αθήνας και μετατροπής του Πειραιά σε έδρα επιχειρήσεων. Το άρθρο καταλήγει με διθυραμβικούς τόνους πως «Εις τον Πειραιά, πρόκειται να ανεγερθεί και ο πρώτος ελληνικός «ουρανοξύστης». Θα είναι το μέγαρο του ΟΛΠ, ύψους 12 ορόφων και θα αποτελέσει ένα επιβλητικόν συγκρότημα κτηρίων εις κεντρικήν περιοχήν του λιμένος...ενώ προβλέπεται η δημιουργία αιθουσών εστιατορίων, αναψυχής και βιβλιοθήκης δια τους εργατοϋπαλλήλους του λιμένος»<sup>62</sup>. Επομένως, το 1964 εντάσσεται και ο Πειραιάς στο κλίμα του αρχιτεκτονικού εκσυγχρονισμού, με τη διαφορά πως το ύψος των οικοδομών ποικίλλει από 2 έως 9 ορόφους ανά περιοχή. Ο αριθμός των ορόφων καθορίζεται από το πρόγραμμα πολεοδομικής καλαισθησίας του Πειραιά. Συγκεκριμένα, στο άρθρο τους με τίτλο *Τα Σπίτια εις τας Αθήνας* οι Γ. Κόμης και Ε. Μπαρτζινόπουλος σημειώνουν «...εδώ υπάρχει περιορισμός στα ύψη των οικοδομών που καταρχήν υπαγορεύεται από την καλαισθητή πολεοδομική εμφάνιση. Συγκεκριμένα, το κέντρο της πόλεως χωρίζεται σε 8 κύριες κατηγορίες ή ζώνες ύψους. Έτσι, στην Καστέλα οι οικοδομές πρέπει να είναι διώροφες, στο Πασαλιμάνι δώροφες, στη Φρεαττύδα επίσης δώροφες, ενώ στην παραλία του λιμανιού και στο Δημοτικό Θέατρο μπορούν να είναι δώροφες κι θώροφες»<sup>63</sup>.

Η άναρχη, όμως, οικοδόμηση φαίνεται στην πορεία του χρόνου να εγείρει πληθώρα ερωτημάτων στους κατοίκους της Αθήνας. Στις 7 Νοεμβρίου 1961, μία καταρρακτώδης νεροποντή πλημμύρισε την πρωτεύουσα και θύμισε στο κοινό τις συνέπειες της ταχείας ανοικοδόμησης και των κακοτεχνιών. Έτσι, σε άρθρο της με τίτλο «Η Συμφορά» η *Ελευθερία* καταδικάζει τις ασυντόνιστες κρατικές πολιτικές και την έλλειψη πρόνοιας για την κατασκευή αποχετευτικού συστήματος κι απομάκρυνσης των όμβριων υδάτων. Τονίζεται η απουσία συνεπούς στεγαστικής πολιτικής και υπογραμμίζεται πως παρά τη ραγδαία ανέγερση οικοδομών, οι εργατικοί πληθυσμοί εξακολουθούν να διαμένουν σε παράγκες και πρόχειρες

<sup>62</sup> «Ο Πειραιάς θα καταστή μία συγχρονισμένη πόλις», *εφ. Ταχυδρόμος-Αίγυπτος*, 20 Απριλίου 1964, σελ. 3.

<sup>63</sup> Γ. Κόμης & Ε. Μπαρτζινόπουλος, «Τα Σπίτια εις τας Αθήνας», *εφ. Ταχυδρόμος-Αίγυπτος*, 31 Μαΐου 1964, σελ. 5.



οικοδομές, που καταλήγουν θανατηφόρες παγίδες σε περιπτώσεις θεομηνιών<sup>64</sup>. Οι γειτονιές με παράγκες συνιστούν αγαπημένο θέμα των σκηνοθετών. Αρκετές ταινίες<sup>65</sup> βασίστηκαν πάνω σε αυτό το μοτίβο. Το Δεκέμβριο του 1961, η *Ελευθερία* στη στήλη της Εβδομαδιαίας Οικονομικής Επιθεώρησης επισήμαινε τη λανθασμένη τακτική του κράτους στον τομέα των ιδιωτικών επενδύσεων. Το κεφάλαιο –προερχόμενο κυρίως από του ομογενείς του εξωτερικού- στρεφόταν σταθερά προς το χώρο των οικοδομών, καθώς δεν υπήρχαν επενδυτικά αξιόλογοι στόχοι. Η κυβέρνηση της ΕΡΕ δήλωνε εκείνη την περίοδο πως θα περιόριζε τις επενδύσεις στις οικοδομές μειώνοντας τη χορήγηση αδειών. Ο συντάκτης του άρθρου σχολίαζε πως ακόμη και μία στρατηγική ελεγχόμενων επενδύσεων δεν θα απέφερε αποτελέσματα εφόσον δε δημιουργηθούν άλλοι στόχοι για τους κεφαλαιούχους (χρηματιστήριο, ιδιωτικοποίηση των κρατικών επιχειρήσεων κοινής ωφέλειας –Δ.Ε.Η., Ο.Τ.Ε., Ε.Υ.Δ.Α.Π.)<sup>66</sup>.

Στις 5 Ιανουαρίου 1963, το Υπουργείο Δημοσίων Έργων προκειμένου να καταστείλει την παράνομη ανοικοδόμηση αποφάσισε την επέκταση του Νόμου 508/1937 «Περί επιβολής ποινών στους μηχανικούς που επιβλέπουν την ανέγερση παράνομων οικοδομών» σε ολόκληρη την ελληνική επικράτεια, καθώς ως τότε ο ίδιος νόμος αφορούσε μόνο την περιφέρεια της πρωτεύουσας<sup>67</sup>. Ωστόσο, η κατάσταση δεν ελέγχεται. Στις 3 Μαρτίου 1965, σύμφωνα με άρθρο της ίδιας εφημερίδας ο Υφυπουργός Δημοσίων Έργων, Άγγελος Αγγελούσης απαντά ως εξής στις επερωτήσεις των βουλευτών Ι. Κουτσοχέρα, Αθ. Τσαλδάρη, Δ. Βρανόπουλου, Ν. Αναγνωστόπουλου, Φ. Πιτούλη, Ε. Ανερούση «απαιτούνται πλήρεις χωροταξικές μελέτες δι' ολόκληρον την χώραν. Ήδη δε καταρτίσθησαν τοιαύται μελέται δια την Ήπειρον και την Κρήτην. Αι υπηρεσΐαι του Υπουργείου ασχολούνται εντατικώς με την χωροταξικήν μελέτην της Αθήνας, λόγω της οξύτητος του πολεοδομικού συγκροτήματος της Αθήνας...Εις το λεκανοπέδιον της Αττικής υπάρχουν 300.000 αυθαίρετα κτίσματα με ρυθμό αυξήσεώς των κατά 30.000 ετησίως. Το Δημόσιον στερείται ούτω τεραστίων πόρων, εκτός δε τούτου δημιουργείται και μία αφόρητος

<sup>64</sup> «Η Συμφορά», *εφ. Ελευθερία*, 7 Νοεμβρίου 1961, σελ. 1.

<sup>65</sup> Ο Νίκος Κούνδουρος στη *Μαγική Πόλη* (1954) –σαφώς επηρεασμένος από τον ιταλικό νεορεαλισμό- καταγράφει με ρεαλιστικά πλάνα την τενεκεδούπολη στο Δουργούτι. Το παράδειγμά του ακολούθησε και ο Αλέκος Αλεξανδράκης με τη *Συνοικία το Όνειρο* (1961) [Γιάννης Σολδάτος, *Ιστορία του ελληνικού κινηματογράφου*, Α' τόμος, Εκδόσεις Αιγόκερως, Αθήνα 1988, σελ. 190-191].

<sup>66</sup> «Αι Προγραμματικά», Η Εβδομαδιαία Οικονομική Επισκόπησης, *εφ. Ελευθερία*, σελ. 1.

<sup>67</sup> «Επεκτείνεται ο Νόμος περί οικοδομικών παραβάσεων εις ολόκληρον την χώραν», *εφ. Ελευθερία*, 5 Ιανουαρίου 1963, σελ. 8.

κατάστασις εις το λεκανοπέδιον»<sup>68</sup>. Επομένως, σύμφωνα με τη δήλωση του Υφυπουργού το 1965 το ποσοστό των αυθαιρέτων που ανεγείρονταν ετησίως στην Αθήνα δεκαπλασιάστηκε από το 1954, γεγονός που υποδεικνύει και αντίστοιχη διεύρυνση της αγοράς εργασίας στον κατασκευαστικό τομέα.

Το 1964 στη στήλη *Αθηναϊκή Ζωή* φιλοξενείται άρθρο με τίτλο «Προχειρότης και Αταξία το «Εμβλημα» της Αθήνας», όπου καταγράφονται οι καθημερινές ανησυχίες των κατοίκων: «Γιατί σε ολόκληρες περιοχές να μην υπάρχουν σχολεία, δρόμοι, νερό, φωτισμός, αποχέτευσις; Γιατί να μη ληφθή πρόνοια δια την ομαλήν οικοδομικήν επέκτασιν της πρωτευούσης με αποτέλεσμα να ανεγερθούν χιλιάδες «παράνομων» οικοδομών, χωρίς στοιχειώδες πολεοδομικόν σχέδιον;»<sup>69</sup>.

Η ταχύτατη ανοικοδόμηση αυξάνει και ωριμάζει τους προβληματισμούς των νεοελλήνων. Μέσα στις ατέρμονες αυτές συζητήσεις στριμώνονται και οι φουτουριστικές αρχιτεκτονικές αναζητήσεις. Ο κίνδυνος υπερπληθυσμού των πόλεων αναγκάζει τους αρχιτέκτονες να επινοήσουν νέους τύπους κατοικιών, ώστε να προλάβουν δραματικές συνέπειες. Μία ματιά σε αυτές τις πρωτότυπες ιδέες θα υπογραμμίσει την κεντρικότητα του ζητήματος της κατοικίας στις δεκαετίες μετά τον δεύτερο Παγκόσμιο πόλεμο. Στην εφημερίδα *Ελευθερία* άρθρο με τίτλο «Ουρανοξύστης που κτίζεται από την κορυφή» επιδοκιμάζει την ιδέα ενός Αγγλοαμερικανού μηχανικού βρετανικής εταιρείας οικοδομών, του Φέλιξ Άντλερ, να ανατρέψει την οικοδομική διαδικασία. Ο Άντλερ αντιπρότεινε στο εξής να χτίζεται ο κάθε όροφος σε ένα στεγασμένο χώρο στο έδαφος και στη συνέχεια να τοποθετείται με γερανό πάνω στον προηγούμενο. Με τη μέθοδο αυτή θα μειωθεί το κόστος ανύψωσης των υλικών με γερανό, η επικινδυνότητα της εργασίας των οικοδόμων σε μεγάλα ύψη, ενώ ο στεγασμένος χώρος όπου θα κατασκευάζεται ο κάθε όροφος θα προστατεύει τους εργάτες από το κρύο και τη ζέστη αλλά και δε θα ανακόπτει την πρόοδο των εργασιών. Η ιδέα αυτή επρόκειτο να εφαρμοστεί σε μία 17ώροφη πολυκατοικία, που ήθελε να κτίσει το Δημοτικό Συμβούλιο του Κόβεντρι για τη στέγαση των ηλικιωμένων<sup>70</sup>. Ένα άλλο άρθρο του 1962 με τίτλο «Κρεμαστές Πολιτείες» αφηγείται την επίσκεψη ενός Γάλλου αρχιτέκτονα στο Τόκιο προκειμένου να λύσει το ζήτημα του οικοδομικού κορεσμού της ιαπωνικής πρωτεύουσας. Ο Πωλ

<sup>68</sup> «Πλήρεις χωροταξικά μελέται του Λεκανοπεδίου της Αθήνας θα είναι έτοιμα εντός του 1965», *εφ. Ελευθερία*, 3 Μαρτίου 1965, σελ. 8.

<sup>69</sup> «Προχειρότης και Αταξία το «Εμβλημα» της Αθήνας», *εφ. Ταχυδρόμος-Αίγυπτος*, 1<sup>η</sup> Οκτωβρίου 1964, σελ. 4.

<sup>70</sup> «Ουρανοξύστης που κτίζεται από την κορυφή», *εφ. Ελευθερία*, 4 Ιουλίου 1962, σελ. 5.



Μαϊμόν πρότεινε ως λύση, την οικοδόμηση εναέριων κατοικιών που θα αιωρούνται πάνω από τη θάλασσα του Τόκιο. Οι νέες κατοικίες θα μοιάζουν με τις κρεμαστές γέφυρες. Από ένα κατακόρυφο κατάρτι θα ξεκινούν αρκετά χοντρά χαλύβδινα καλώδια σε παράλληλη διάταξη κατά ύψος και κατά πλάτος. Ανάμεσα στα καλώδια θα κρέμονται οι νέες αυτές κατοικίες, που θα κοστίζουν λιγότερο στην κατασκευή τους και δεν θα κινδυνεύουν από τους σεισμούς, καθώς δε θα εφάπτονται με το έδαφος. Αν και ο υπέρτιτλος της εφημερίδας *Εμπρός* για τις εναέριες κατοικίες είναι «Τσαντίρια πάνω από τη θάλασσα», τελικά δε φαίνεται να αποδοκιμάζει την ιδέα αλλά αντίθετα να περιμένει την εφαρμογή της από το Υπουργείο Δημοσίων Έργων της Γαλλίας<sup>71</sup>.

Ο θαυμασμός για τα οικοδομικά επιτεύγματα συνοδεύεται από μία επιφυλακτική στάση απέναντι στην άτακτη επέκταση του πολεοδομικού συγκροτήματος της Αθήνας. Το 1962 ο Ι.Μ. Παναγιωτόπουλος εξεγείροταν με τη νέα αρχιτεκτονική που «στοίχειωνε» την πρωτεύουσα. Με αφορμή την πρόταση μεταφοράς του Βυζαντινού Μουσείου Αθηνών, θυμίζει την αρχιτεκτονική αρμονία που προσφέρει στην Αθήνα ο νεοκλασικός ρυθμός και την εικόνα της αναρχίας που μεταδίδουν στον επισκέπτη οι σύγχρονες κατασκευές, όπως η οδική και κτιριακή αναμόρφωση της οδού Πατησίων και το ξενοδοχείο Ξενία στο Ναύπλιο. Αναφέρει, «Η ανοικοδόμηση της Αθήνας φέρνει στο νου του παραστάσεις προόδου, που όμως συνοδεύονται από έλλειψη σεβασμού για τον πολιτισμό της χώρας»<sup>72</sup>.

Η κριτική στην ανοικοδόμηση δεν περιορίζεται στο «άκομψο» αρχιτεκτονικό στυλ και στην άναρχη επέκταση. Τέσσερα χρόνια αργότερα διαβάζουμε στην εφημερίδα *Ταχυδρόμος-Αίγυπτος* άρθρο με τίτλο «Το πρόβλημα της εμφανίσεως της ελληνικής πρωτεύουσης-Η Αθήνα απλώνεται με ιλιγγιώδη ρυθμό-Χονδροειδή λάθη και φοβερές σπατάλες στις νέες οικοδομές». Η δημοσιογραφική ανταπόκριση παρουσιάζει τα συμπεράσματα κι ερωτήματα που έθεσε το Ε' Πανελλήνιο Αρχιτεκτονικό Συνέδριο. Μία από τις κεντρικές διαπιστώσεις των αρχιτεκτόνων ήταν η καθυστέρηση εφαρμογής του Νόμου 1667 του 1951 «Περί Λαϊκής Κατοικίας», σύμφωνα με τον οποίο το κράτος αναγνώριζε την υποχρέωσή του να προσφέρει στέγη σε όσους πολίτες δεν είχαν. Το πενταετές πρόγραμμα οικονομικής ανάπτυξης του 1960-65 δεν προχώρησε, ενώ για να καλυφθούν οι ανάγκες στέγασης των νέων

<sup>71</sup> «Κρεμαστές Πολιτείες», *εφ. Ταχυδρόμος-Αίγυπτος*, 9 Σεπτεμβρίου 1962, σελ. 11.

<sup>72</sup> Ι. Μ. Παναγιωτόπουλος, «Αθλιότητες», *εφ. Ελευθερία*, 18 Φεβρουαρίου 1962, σελ. 1, 8.

κατοίκων της Αθήνας θα έπρεπε να ανεγείρονται περίπου 70.000 κατοικίες ετησίως. Η οικιστική πολιτική χαρακτηρίστηκε ως σπασμωδική κι ανοργάνωτη παρά την ύπαρξη επτά οργανισμών (Αυτόνομος Οργανισμός Εργατικής Κατοικίας, Αγροτική Κατοικία του Υπουργείου Γεωργίας, Βοήθεια προς σεισμόπληκτους κι εκ θεομηνιών του Υπουργείου Δημοσίων Έργων, Προσφυγική και Λαϊκή Κατοικία του Υπουργείου Πρόνοιας, Αυτόνομος Οικοδομικός Οργανισμός Αξιωματικών του Υπουργείου Εθνικής Αμύνης, Ταμείο Παρακαταθηκών και Δανείων και Ταχυδρομικά Ταμειυτήρια, Αυτοστέγαση Δημοσίων Υπαλλήλων και Κτηματική Τράπεζα), οι οποίοι κάλυπταν μόλις το 3% της οικοδομικής δραστηριότητας του τόπου. Στην έκταση που καταλάμβανε το 1966, η Αθήνα θα μπορούσε με σωστή οικιστική διάταξη να στεγάσει 6.000.000 κατοίκους. Η βιομηχανοποιημένη οικοδόμηση ή προκατασκευή θα μείωνε το κόστος κατά 30-40%, όπως συνέβαινε και σε άλλες χώρες την ίδια εποχή. Τελικά, αντιπροτείνεται ένας συνδυασμός κρατικής πολιτικής κι ιδιωτικής πρωτοβουλίας, παραθέτοντας το παράδειγμα του συγκροτήματος Λα Ρουβιέρ στη Μασσαλία το οποίο περιλάμβανε 2.000 κατοικίες σε 6 μόλις κατακόρυφα συγκροτήματα. Το συνέδριο καταλήγει πως η οργανωμένη οικοδομική δραστηριότητα θα κάνει δυνατή την προγραμματισμένη ανάπτυξη των πόλεων<sup>73</sup>.

Το 1967, στη στήλη *Αθηναϊκή Ζωή* της ίδιας εφημερίδας συναντάμε άρθρο του Μαν. Γιαλουράκη με θέμα «Η στέγη, μέγας καϋμός των Αθηναίων-Ο θεσμός της προίκας διατάζει-Η αναζήτησις των οικοπέδων...», όπου για ακόμη μία φορά τονίζεται η εντατική ανοικοδόμηση της Αθήνας. Την περίοδο αυτή στην τιμιεντοποίηση της Αθήνας έχει προστεθεί και η οικοπεδοποίηση των δασικών εκτάσεων, συγκεκριμένα διαβάζουμε σε απόσπασμα: «Ακόμα και στα βουνά χτίζονται σπίτια, τόσο που η μέχρι προ ολίγου ακόμα ετών τοποθεσία του Αγίου Ιωάννη Καρρέα, που την γνώριζαν κυρίως οι κυνηγοί λαγών να έχει πολυάριθμα σπίτια, κέντρα και να εξελίσσεται γοργά σε μια ακόμα αθηναϊκή συνοικία»<sup>74</sup>. Μόνο, που τώρα ανησυχία καταδυναστεύει τους ιδιοκτήτες πολυώροφων κατοικιών καθώς η πληθωρική προσφορά των διαμερισμάτων οδηγεί σε σταδιακή πτώση των τιμών τους. Ο αρθρογράφος συνδέει την πληθώρα των νέων κατοικιών με το κοινωνικό ζήτημα της προίκας. Συγκεκριμένα, ισχυρίζεται πως οι συνθήκες διαβίωσης κι επιβίωσης για ένα νέο ζευγάρι είναι τόσο δυσχερείς, ώστε οι περισσότεροι γονείς κοριτσιών

<sup>73</sup> «Η Αθήνα απλώνεται με ιλιγγιώδη ρυθμό», *εφ. Ταχυδρόμος-Αίγυπτος*, 24 Ιανουαρίου 1966, σελ. 2.

<sup>74</sup> Μανώλη Γιαλουράκη, «Η Αθηναϊκή Ζωή», *εφ. Ταχυδρόμος-Αίγυπτος*, 17 Δεκεμβρίου 1967, σελ. 1.

προσπαθούν έστω και με αιματηρές οικονομίες να αγοράσουν ένα διαμέρισμα για να διευκολύνουν τη έγγαμη ζωή των θυγατέρων τους. Μάλιστα, αναφέρει πως όσα ζευγάρια επιχειρούν να αγοράσουν με δικά τους έξοδα ένα διαμέρισμα συχνά καταλήγουν «...να αποκτήσουν σπίτι, έστω και με τους χειρότερους όρους –χωρίς θέρμανση δηλαδή και αποχέτευση»<sup>75</sup>.

Η οικοδομική έκρηξη συνιστά, ίσως, ένα από τα σημαντικότερα φαινόμενα της περιόδου. Άλλωστε, αν θεωρήσουμε πως με την εγκατάσταση των μικρασιατών προσφύγων ολοκληρώνεται η πρώτη φάση ανοικοδόμησης της Αθήνας και των περιχώρων της, την περίοδο 1955-1965 ολοκληρώνεται ο καλλωπισμός της Αθήνας. Η δεύτερη αυτή φάση δεν εξυπηρετεί τόσο άμεσες ανάγκες όσο βελτιώνει τις συνθήκες διαβίωσης –για ορισμένα κοινωνικά στρώματα- και επικεντρώνεται στην πολυτέλεια και τις ανέσεις. Η πρωτεύουσα αλλάζει πρόσωπο. Το οικοδομικό boom συνδέεται ασφαλώς με την ευρύτερη αναπτυξιακή πολιτική των ελληνικών κυβερνήσεων της περιόδου, που περιλάμβανε τη νομισματική σταθερότητα, τη διενέργεια μεγάλων έργων υποδομής, την ενθάρρυνση της βιομηχανικής παραγωγής και την ανάπτυξη του τουρισμού<sup>76</sup>. Έναυσμα αυτής της πολιτικής στον χώρο της ανοικοδόμησης ήταν ο νόμος περί αντιπαροχής, ο οποίος άλλαξε οριστικά την εικόνα της Αθήνας. Φυσικά, για τους Αθηναίους της περιόδου η επίδραση της αντιπαροχής δε φάνηκε στα αναξιοποίητα κι ακόμη αδιαμόρφωτα προάστια αλλά στο κέντρο της Αθήνας. Η πόλη σήκωνε μικρούς –σε σχέση με τους αμερικανούς αδελφούς τους- γίγαντες, που θα άλλαζαν ριζικά τον τρόπο που οι Αθηναίοι θα κοιτούσαν τον ουρανό. Αν και ο νόμος περί αντιπαροχής έχει προκαλέσει μεγάλες συζητήσεις για τα πλεονεκτήματα και τα μειονεκτήματά του, δεν αποτελεί το κεντρικό ζήτημα αυτής εδώ της μελέτης. Τέλος, οι ίδιοι οι οικοδόμοι απέδιδαν την έντονη οικοδομική δραστηριότητα στα φτηνά εργατικά χέρια και στα φτηνά οικόπεδα. Χαρακτηριστικά ανέφεραν «πωλούνταν διαμερίσματα, προτού να αγοραστούν τα οικόπεδα και χτιστούν οι οικοδομές»<sup>77</sup>.

---

<sup>75</sup> ό.π., σελ. 1.

<sup>76</sup> Ηλίας Νικολακόπουλος, *Η καχεκτική δημοκρατία. Κόμματα και εκλογές, 1946-1967*, Εκδόσεις Πατάκη, Σειρά: νεότερη και σύγχρονη ιστορία, Αθήνα Οκτώβριος 2001, σελ. 255.

<sup>77</sup> Επιτροπή Πρωτοβουλίας, *Όταν η οργή ξεχειλίζει... Οικοδόμοι: Αποτίμηση των Μεγάλων Αγώνων. Μικρό χρέος σε κείνους που έφυγαν. Θυμόμαστε και Θυμίζουμε. Μαρτυρίες παλιών αγωνιστών*, Έκδοση της Επιτροπής Πρωτοβουλίας, Αθήνα 2006, σελ. 15-16.

Η οικοδομή στεγάζει όχι μόνο τους κατοίκους της αλλά και την ανάγκη διοχέτευσης του ιδιωτικού επενδυτικού κεφαλαίου και την αναζήτηση των οικοδόμων και των «χαρακτηρισμένων» πολιτών για εύρεση εργασίας. Η παραπάνω ενότητα θέλησε να παρουσιάσει την οικοδομική έκρηξη της Αθήνας της περιόδου αλλά και τον ενθουσιασμό με τον οποίο έγινε δεκτή. Άλλωστε, αυτός ο ενθουσιασμός για ανασυγκρότηση κι αναμόρφωση της πόλης έδωσε ώθηση στην ανοικοδόμηση και κατ' επέκταση στην αγορά εργασίας των οικοδόμων. Η οικοδομή συνιστά τη μεγαλύτερη ίσως αγορά εργασίας της μεταπολεμικής περιόδου. Στα γιαπιά συνωστίζονται άφθονα χέρια εργασίας, χέρια αντιστασιακών, αριστερών αγωνιστών και εσωτερικών μεταναστών. Η απότομη αύξηση του ανθρώπινου δυναμικού του οικοδομικού κλάδου θα οδηγήσει τους εργαζόμενους στις οικοδομές στην ταχεία και άμεση συνειδητοποίηση των προβλημάτων τους.

## Μαθητεία και τέχνη της οικοδομής

Ως την μεγάλη ανοικοδόμηση των ελληνικών πόλεων –και περισσότερο της Αθήνας- της περιόδου, η δουλειά του κτίστη αφορούσε κυρίως μονοκατοικίες. Επομένως, οι κτίστες ή μάστορες αποτελούσαν μικρές ομάδες που διαβίωναν σε διάφορα σημεία της ελληνικής επαρχίας, τα γνωστά μαστοροχώρια (Λαγκάδια, Κόνιτσα, Τήνος). Για το κτίσιμο μίας κατοικίας, ο ενδιαφερόμενος καλούσε την τοπική κομπανία κι εκείνη αναλάμβανε τη δουλειά. Για να μάθει ένας νέος την τέχνη ακολουθούσε για μεγάλο διάστημα τα περιφερόμενα αυτά «μπουλούκια» και μάθαινε παρακολουθώντας και βοηθώντας τον αρχιμάστορα. Η διαδικασία δε διέφερε καθόλου από την τεχνική εκπαίδευση άλλων κλάδων<sup>78</sup>. Μετά το 1950, αρκετοί από αυτούς τους τεχνίτες εγκαταλείπουν σταδιακά τον παραδοσιακό τρόπο εργασίας, κατεβαίνουν στα αστικά κέντρα και γίνονται μισθωτοί εργάτες οικοδόμοι<sup>79</sup>.

Τη δεκαετία 1955-1965, η εσωτερική μετανάστευση φέρνει πολλούς νέους στα αστικά κέντρα. Για πολλούς, μόνη επαγγελματική διέξοδος αναδεικνύεται η οικοδομή. Στον τομέα της μαθητείας, τα πράγματα δεν έχουν αλλάξει ριζικά με την είσοδο τους στα αστικά κέντρα. Η Ελλάδα δε φαίνεται να είναι έτοιμη να αντεπεξέλθει στις ανάγκες της τεχνικής εκπαίδευσης που δημιουργούν οι πολυάριθμοι νέοι οικοδόμοι. Άλλωστε, πολλοί απασχολούνται στο επάγγελμα περιστασιακά κι επομένως δεν ενδιαφέρονται για άρτια εκπαίδευση. Μάλιστα, οι εργάτες που καταφτάνουν από την επαρχία φαίνεται να μην μπορούν να αντεπεξέλθουν στους ρυθμούς εργασίας της αθηναϊκής ανοικοδόμησης. Ο Δημήτρης Πατρέλης, πρόεδρος του Σωματείου Χτιστών αναφέρει για την πρώτη του εμπειρία σε οικοδομή της Αθήνας πως «Στο χωριό μου ήμουνα καλός μάστορας, όπως λέγανε οι συνάδελφοι και οι χωριανοί. Δούλευα σβέλτα και καθαρά. Εδώ, όμως, θα μπορούσα να παρακολουθήσω τη γληγοράδα της Αθήνας; Τούτοι εδώ ήταν ξεφτέρια. Για πότε σηκωνόταν ο τοίχος από τούβλα απορούσες. Στα χωριά, σε όλη σχεδόν την Ελλάδα, έβγαινε το ένα τρίτο της δουλειάς»<sup>80</sup>. Σύμφωνα με τη μαρτυρία, φαίνεται πως στην Αθήνα ισχύουν πολύ ταχύτεροι ρυθμοί από ό,τι στην επαρχία. Κεντρικός

<sup>78</sup> Χρήστος Γ. Κωνσταντινόπουλος, *Η μαθητεία στις κομπανίες των χτιστών της Πελοποννήσου*, ΙΑΕΝ, Αθήνα 1987, σελ. 53-93.

<sup>79</sup> ό.π., σελ. 117.

<sup>80</sup> Ηλίας Στάβερης, *Οικοδόμοι. Ηρωικοί Αγώνες μίας 7ετίας, 1960-1967*, Εκδόσεις Παρασκήνιο, Αθήνα 2003, σελ. 26.



στόχος των νέων οικοδόμων, όπως φαίνεται και από την μαρτυρία ήταν η προσαρμογή στους ρυθμούς της πρωτεύουσας.

Η εκπαίδευση των νέων τεχνιτών αποτελεί μία από τις κεντρικές θεματικές, που απασχολούν ουσιαστικά τον ίδιο τον κλάδο και το συνδικαλιστικό του όργανο. Στο 3<sup>ο</sup> Πανελλαδικό Πανοικοδομικό Συνέδριο της Πάτρας, ο συνδικαλιστής Πρόδρομος Κονδυλάς στην εισήγησή του «Μαθητεία και Τέχνη» ζητά να σταματήσουν οι νέοι οικοδόμοι να μαθητεύουν δίπλα σε αρχιμάστορες γιατί μαθαίνουν πρόχειρα τη δουλειά με αποτέλεσμα να γίνονται κακοτεχνίες και τα κτήρια να καταρρέουν πριν ακόμη κατοικηθούν (αναφέρει ως χαρακτηριστική περίπτωση την περιοχή του Πολυγώνου). Θεωρεί πως η ρευστή αυτή μορφή εκπαίδευσης περισσότερο βλάπτει παρά βοηθά την οικοδομική εργασία, καθώς οι αρχιμάστορες δεν αξιολογούνται από ειδικούς (π.χ. αρχιτέκτονες). Επομένως, ζητά από το κράτος την ίδρυση σχολών οικοδομικής επαγγελματικής μάθησης διετούς ή τριετούς φοίτησης σε διάφορα μέρη της χώρας, να στελεχώσει τις σχολές με αρμόδιους εκπαιδευτές. Ζητά ακόμη στο μέλλον να απασχολούνται στις οικοδομές μόνο οι απόφοιτοι των τεχνικών σχολών και οι σπουδές στη σχολή να ολοκληρώνονται με την πρακτική άσκηση του οικοδόμου δίπλα σε αρχιτέκτονα, ο οποίος να δίνει γραπτή βεβαίωση για την πρακτική άσκηση του υποψηφίου<sup>81</sup>.

Διδασκαλία, βέβαια, θεωρητική ή πρακτική για την εκμάθηση της τέχνης δεν γινόταν στους μαθητευόμενους. «Η Τέχνη δεν χαρίζεται, κλέβεται», έλεγαν παλιοί μαστόροι, δηλαδή η εκμάθηση του επαγγέλματος ήταν ζήτημα ευφυΐας, αντίληψης, παρατηρητικότητας, ενδιαφέροντος και σκληρής εργασίας. Όσοι ενδιαφέρονταν να μάθουν την τέχνη, παρακολουθούσαν με προσοχή τις μεθόδους που χρησιμοποιούσαν οι μαστόροι στο χτίσιμο, στην εξόρυξη της πέτρας ή στο πελέκημα των γωνιόλιθων και προσπαθούσαν να τις κάμουν χτήμα τους<sup>82</sup>.

Η εκπαίδευση του νέου δομούνταν πάνω σε εγγενή χαρακτηριστικά του και στην καλλιέργειά τους (ευφυΐα, αντίληψη κλπ.). Για το ζήτημα της μαθητείας των οικοδόμων, συναντάμε την πρώτη σοβαρή απόπειρα περίπου το 1962 στις Τεχνικές Σχολές του Βασιλικού Εθνικού Ιδρύματος Βόλου. Σε αυτή την ακαδημαϊκή χρονιά (22/01/1962-15/12/1962), καταγράφηκαν 75 μαθητευόμενοι, από τους οποίους 38 ήταν οικοδόμοι και 37 ξυλουργοί. Μία ματιά στο πρόγραμμα σπουδών μας

<sup>81</sup> ΕΚΒ/ΑΣΕ, Φάκελος Α, Εισήγηση στο 3<sup>ο</sup> Πανοικοδομικό Συνέδριο της Πάτρας, 18 Μαρτίου 1959.

<sup>82</sup> Επιτροπή Πρωτοβουλίας, σελ. 227.

πληροφορεί πως η σχολική επιτροπή ήταν πολύ καλά καταρτισμένη, καθώς στα μαθήματα περιλαμβάνονταν βασικά μαθήματα της οικοδομικής και ξυλουργικής τέχνης, μαθήματα γενικής παιδείας (Εργατική Νομοθεσία, Νεότερη Ιστορία, Γεωγραφία, Μαθηματικά) αλλά κι εκτεταμένη πρακτική άσκηση ή εργασίες στις περισσότερες εκδοχές της συγκεκριμένης τεχνικής<sup>83</sup>. Δυστυχώς, το αρχείο του συνδικάτου δε μας δίνει περισσότερες πληροφορίες ούτε για τον τρόπο εισαγωγής στην τεχνική σχολή, ούτε για τα απαιτούμενα έτη φοίτησης ή το δίπλωμα των μαθητευόμενων.

Η απουσία οργανωμένης και αξιοπρεπούς τεχνικής εκπαίδευσης για τον οικοδομικό κλάδο συνέβαλλε, όπως ισχυρίζονταν συχνά και οι ίδιοι οι συνδικαλιστές στην αύξηση των εργατικών ατυχημάτων.

Στις 12 Μαΐου 1965, το ελληνικό κράτος διαπιστώνοντας το μέγεθος του κλάδου και του προβλήματος ιδρύει τεχνικά γυμνάσια, λύκεια και τεχνικές σχολές. Προνοεί να ιδρύσει ημερήσια και νυχτερινά. Οι οικοδόμοι ανήκουν πια στις διδασκόμενες ειδικότητες<sup>84</sup>.

Τη δεκαετία του 1960 πέρα από την συνδικαλιστική τους οργάνωση, οι οικοδόμοι βλέπουν την τέχνη τους να μετατρέπεται σε τεχνικό επάγγελμα, το οποίο σταδιακά κατοχυρώνει ειδικότητες και εντάσσεται στην εκπαιδευτική διαδικασία. Η περίοδος 1950-1960 λειτουργεί ως φάση μετάβασης από τον παραδοσιακό χώρο του συντεχνιακού τεχνίτη<sup>85</sup> στον εκπαιδευμένο πια οικοδόμο. Για ακόμη μία φορά, καθοριστικό ρόλο σε αυτή τη μετάβαση διαδραμάτισε η πληθυσμιακή αύξηση της πρωτεύουσας και του οικοδομικού κλάδου. Η αριθμητική υπεροχή και η συνδικαλιστική αγωνιστικότητα των οικοδόμων έναντι των άλλων τεχνικών ειδικοτήτων ανάγκασε τους αρμόδιους –για την εκπαίδευση– φορείς της περιόδου να στρέψουν το βλέμμα τους στον κλάδο. Από τη στιγμή που η οικοδομική δραστηριότητα αναδεικνυόταν σε μία από τις πλέον παραγωγικές δραστηριότητες του κράτους έπρεπε να ληφθούν σοβαρά μέτρα για την αναδιοργάνωση και τον συντονισμό της. Ειδικά μετά τη θέσπιση και ίδρυση τεχνικών σχολών το 1965, η τεχνική κατάρτιση δεν αποτελεί προνόμιο, που κατακτάται μέσω διαπροσωπικών σχέσεων αλλά τμήμα της εκπαιδευτικής διαδικασίας του ελληνικού κράτους.

---

<sup>83</sup> Β. πίνακα 2, Παράρτημα Β.

<sup>84</sup> «Η εκπαιδευτική μεταρρύθμιση εν Ελλάδι», *εφ. Ταχυδρόμος-Αίγυπτος*, 12 Μαΐου 1965, σελ.1.

<sup>85</sup> Ο όρος τεχνίτης εδώ αποδίδει τα ευρωπαϊκά συμφραζόμενα του *artisan*.

## **Μη βροντοχτυπάς τις χάντρες... Μισθοί, απασχόληση και ανεργία στον οικοδομικό κλάδο.**

Στις οικοδομές δουλεύουν τραγουδώντας τα παιδιά,  
Με τα μπράτσα τα ατσαλένια και τα μαύρα τους κορμιά  
Ανεβαίνουν σκαλωσιά

Οικοδόμοι παλικάρια με περήφανη ψυχή  
Απ' τα χέρια σας παλάτια χτίζονται σ' αυτή τη γη  
Κι ομορφαίνουν τη ζωή.  
- *Οικοδόμοι Παλικάρια*, λαϊκό άσμα<sup>86</sup>

Η πρωτοκαθεδρία της ανοικοδόμησης στις παραγωγικές δραστηριότητες της χώρας κατά τις δεκαετίες 1950 και 1960, καθιστά απαραίτητη την εξέταση των ημερομισθίων και των εννοιών της απασχολησιμότητας και της ανεργίας στον οικοδομικό κλάδο.

Η αυξημένη ζήτηση εργατικών χεριών στις οικοδομές, που είδαμε στις προηγούμενες ενότητες και μάλιστα χωρίς κάποια ειδίκευση δεν φαίνεται να προστάτεψε τους οικοδόμους από το φαινόμενο της ανεργίας. Αντίθετα, δημιουργήθηκε πλεονασμός ενεργού δυναμικού, γεγονός που συνδεόταν με την αυξημένη εσωτερική μετανάστευση, την εργασία ακόμη και των ηλικιωμένων οικοδόμων που προσπαθούσαν να συγκεντρώσουν τα προαπαιτούμενα ένσημα για συνταξιοδότηση αλλά και την απουσία ειδίκευσης στον κλάδο. Αναφορικά με την ειδίκευση ο Ηλίας Στάβερης, συνδικαλιστής οικοδόμος της Ε.Δ.Α. αναφέρει: «Και το πρώτο 'χάρισμα' του επαγγέλματος του οικοδόμου είναι πως για τις περισσότερες οικοδομικές δουλειές δεν απαιτείται καμιά ξεχωριστή ειδίκευση! Το σκάψιμο, το κουβάλημα, το φόρτωμα-ξεφόρτωμα, τα χαρμάνια και τόσες άλλες δουλειές που απασχολούν και τα περισσότερα χέρια, δεν χρειάζονται εξειδικευμένους τεχνίτες»<sup>87</sup>.

Η ανεργία έπληττε και τους νέους άπειρους οικοδόμους. Ορισμένοι τεχνίτες μόλις αντιλαμβάνονταν πως ο μαθητευόμενος αποκτούσε εμπειρία τον έδιωχναν. Αναφορικά με την τακτική αυτή, ο Αποστόλης Παπατσαρούχας σχολιάζει «Άρχισα

<sup>86</sup> Γιώργος Ν., Αλεξάτος, *Το Τραγούδι των Ηττημένων. Κοινωνικές αντιθέσεις και λαϊκό τραγούδι στη μεταπολεμική Ελλάδα*, Γειτονίες του Κόσμου, Θεσσαλονίκη 2006, σελ. 129.

<sup>87</sup> Ηλίας Στάβερης, *Οικοδόμοι. Ηρωικοί αγώνες μίας 7ετίας, 1960-1967*, Εκδόσεις Παρασκήνιο, Αθήνα 2003, σελ. 24.

στην οικοδομή το 1956, πρώτα κοντά σ' έναν πλακά, που αμέσως μετά την πρώτη βδομάδα μ' έδιωξε, όταν είδε ότι άρχισα να αντιλαμβάνομαι και να ενδιαφέρομαι για τις τεχνικές λεπτομέρειες»<sup>88</sup>. Η έλλειψη επίσημου εκπαιδευτικού θεσμού αναφορικά με την τεχνική κατάρτιση των εργατών και τεχνιτών οδηγούσε τους οικοδόμους σε αυξημένο ανταγωνισμό, τόσο ανάμεσα στους ίδιους τους μαθητευόμενους όσο και ανάμεσα σε αρχιμάστορες και μαθητευόμενους.

Σύμφωνα με στατιστικά στοιχεία για το 1961, 16.697 μισθωτοί οικοδόμοι απασχολούνται σε έργα σε ολόκληρη την επικράτεια έναντι 22.052 επαγγελματιών όλων των ειδικοτήτων και εκπαιδευτικών βαθμίδων που απασχολούνται στον κλάδο των κατασκευών (οι μισθωτοί κατέχουν δηλαδή περίπου το 70% επί του συνόλου των απασχολούμενων). Η αναλογία των μισθωτών οικοδόμων έναντι του ενεργού συνόλου του κλάδου αυξάνεται όταν στρέφουμε το βλέμμα μας στα επίπεδα της ανεργίας, καθώς οι μισθωτοί κατέχουν το 80% της ανεργίας που πλήττει το χώρο. Το 1961 οι άνεργοι μισθωτοί οικοδόμοι αγγίζουν το 15% του συνόλου των ενεργών μισθωτών οικοδόμων. Αριθμός, δηλαδή, μεγάλος<sup>89</sup>. Δέκα χρόνια αργότερα, η αναλογία των άνεργων οικοδόμων έναντι των ενεργών έχει μειωθεί ακόμη περισσότερο, ενώ η Αθήνα κατέχει το 40% των ενεργών οικοδόμων έναντι του συνόλου της χώρας<sup>90</sup>.

Στο μεταξύ, τα ημερομίσθια των απασχολούμενων στις οικοδομές του νομού Μαγνησίας<sup>91</sup> παραμένουν ακριβώς στα ίδια επίπεδα από το 1959 ως το 1962<sup>92</sup>. Οι μόνες αυξήσεις αφορούσαν τους ανειδίκευτους εργάτες (κατά 4 δραχμές) και τους ειδικευμένους χωματουργούς (κατά 2 δραχμές)<sup>93</sup>. Οι μεγαλύτεροι μισθοί αφορούσαν τα υψηλότερα κλιμάκια [αρχιτεχνίτης (λιθοξόος, μαρμαρογλύπτης, επιπλοποιός), αρχιτεχνίτης ασφάλτου, παρατηρητές τοπογραφικών συνεργειών και πτυχιούχος μηχανοδηγός]<sup>94</sup>. Η αγοραστική δύναμη<sup>95</sup> του μηνιαίου εισοδήματος του ανειδίκευτου

<sup>88</sup> Επιτροπή Πρωτοβουλίας, σελ. 102.

<sup>89</sup> Βλ. Διάγραμμα 22 και 23, Παράρτημα Α.

<sup>90</sup> Βλ. Διάγραμμα 24 και 25, Παράρτημα Α.

<sup>91</sup> Δυστυχώς, οι στατιστικές εκθέσεις δεν περιλάμβαναν αναλυτικά μισθολόγια ανά κλάδο. Επομένως, αντλούμε στοιχεία από το αρχείο του Συνδικάτου Οικοδόμων Βόλου.

<sup>92</sup> ΕΚΒ/ΑΣΕ, Φάκελος Α, Υποβολή πρακτικού συνεδρίασης του Τεχνικού Συμβουλίου Έργων Νομού Μαγνησίας για τον κανονισμό των βασικών τιμών ημερομισθίων και υλικών για το δεύτερο τρίμηνο του 1959, 11 Ιουνίου 1959... 17 Μαΐου 1962.

<sup>93</sup> Βλ. Διάγραμμα 27, Παράρτημα Α.

<sup>94</sup> Βλ. Διάγραμμα 26, Παράρτημα Α.

<sup>95</sup> Δυστυχώς οι στατιστικές εκθέσεις δε συγκεντρώνουν στοιχεία για τον τιμάρθρο στην περιφέρεια της χώρας. Επομένως, συνέκρινα τιμές της Αθήνας με μισθολόγια του Βόλου, ευελπιστώντας να μην



εργάτη ήταν αρκετά περιορισμένη. Η αγορά ανδρικών παπουτσιών και μάλλινου ανδρικού υφάσματος -απαραίτητος εξοπλισμός για τους οικοδόμους- κόστιζε το 30% του μηνιάτικου. Αρκετά ακριβή ήταν και η αγορά ανδρικών φανελών<sup>96</sup>. Το οικονομικό αδιέξοδο της μισθολογικής στασιμότητας και της σταθερής αύξησης των τιμών των περισσότερων προϊόντων βεβαιώνεται και από το ψήφισμα της πανοικοδομικής συγκέντρωσης, που έλαβε χώρα στο Βόλο στις 23 Σεπτεμβρίου 1964. Συγκεκριμένα, οι απεργοί οικοδόμοι διαμαρτύρονται πως ενώ έχουν μεγάλες φθορές σε ρούχα και παπούτσια, δε μπορούν να τα αντικαταστήσουν με το πενιχρό ημερομίσθιο τους<sup>97</sup>. Ο ρυθμός αύξησης των τιμών των ειδών πρώτης ανάγκης κυμαίνεται περίπου στο 3-4%<sup>98</sup> κατά το διάστημα 1959-1972. Η άνοδος του πληθωρισμού σε αυτή την περίοδο είναι πολύ μεγαλύτερη από την αμέσως προηγούμενη περίοδο, 1952-1959<sup>99</sup>. Μολαταύτα, τα μισθολόγια τουλάχιστον στον κλάδο που μας απασχολεί δε σημειώνουν καμία ιδιαίτερη αύξηση. Το συμπέρασμα αυτό στηρίζεται σε στοιχεία στατιστικής ή σε ενδεικτικές τιμές, που συνήθως αποκλίνουν από τις πραγματικές τιμές. Όπως μας πληροφορεί οικοδόμος συνδικαλιστής: «Εκείνη την εποχή τη συλλογική σύμβαση που υπέγραφε η Ομοσπονδία, την υπέγραφε ο Γενικός Γραμματέας, Κωνσταντίνος Λυκιαρδόπουλος με τον Υπουργό Εργασίας. Κανένας, όμως, δεν την εφάρμοζε, γιατί το ύψος του ημερομισθίου της συλλογικής σύμβασης ήταν τόσο χαμηλό που κανείς δεν πληρωνόταν με τέτοιο ημερομίσθιο. Ήταν εντελώς εξευτελιστικό. Βέβαια, όταν οι οικοδόμοι άρχισαν να παίρνουν τα πράγματα στα χέρια τους, καθόριζαν μόνοι τους το μεροκάματο, όχι με βάση τη συλλογική σύμβαση αλλά με τη ζήτηση της αγοράς στην οικοδομή. Βασικά το μεροκάματο διαμορφωνόταν... στις πιάτσες, όπου ήταν παρόντα τα αριστερά συνδικαλιστικά στελέχη»<sup>100</sup>.

Περιγραφή οικοδόμου συνδικαλιστή για την κατάσταση στον κλάδο αναφέρει: «Στα μεγάλα αστικά κέντρα και κυρίως στην Αθήνα και Πειραιά συνωστίζονται, κατά χιλιάδες, όσοι λόγω της στρεβλής ανάπτυξης, τη φτώχειας και

---

υπάρχει μεγάλη διαφορά ανάμεσα σε Αθήνα και Βόλο. Άλλωστε και οι τιμές που περιλαμβάνονται στις εκθέσεις της Στατιστικής Υπηρεσίας είναι πάντοτε κατά προσέγγιση.

<sup>96</sup> Βλ. Διάγραμμα 28 και 29, Παράρτημα Α.

<sup>97</sup> ΕΚΒ/ΑΣΕ, Φάκελος Δ, Ψήφισμα της Πανοικοδομικής συγκέντρωσης στο Βόλο, 23 Σεπτεμβρίου 1964.

<sup>98</sup> Το ποσοστό αυτό αναφέρεται στην πλειοψηφία των προϊόντων, αφού οι αυξήσεις του τιμάρθιμου δεν είναι σταθερές για όλα τα είδη. Οι τιμές ορισμένων προϊόντων σημειώνουν άνοδο ανά έτος κι άλλων ανά διετία.

<sup>99</sup> Βλ. Διάγραμμα 30, Παράρτημα Α.

<sup>100</sup> Επιτροπή Πρωτοβουλίας, σελ. 61.

της τρομοκρατίας δεν έχουν στον ήλιο μοίρα. Το οικοδομικό επάγγελμα ως μη στεγασμένο, τους επιτρέπει να βρουν μεροκάματο (χωρίς πιστοποιητικό φρονημάτων κλπ.) αλλά όχι και συνεχή απασχόληση. Στα τέλη της δεκαετίας του 1950 υπολογίζεται ότι στο λεκανοπέδιο της Αττικής απασχολούνται γύρω στις 150.000, κατ' άλλους 200.000 οικοδόμοι. Η προσφορά και η ζήτηση δεν επιτρέπει την πραγματοποίηση, κατά μέσο όρο, πάνω από 130 ημέρες εργασίας ετησίως. Βέβαια, ούτε λόγος να γίνεται για 13<sup>ο</sup> μισθό, άδεια κανονική ή ασθενείας. Το ημερομίσθιο στις αρχές της δεκαετίας του '60 είναι κατώτερο από εκείνο τις παραμονές του '40. Η εργασία ανηλίκων, με τη μορφή του μαθητευόμενου, είναι γενικευμένη και ξεπερνά το 30% των απασχολούμενων στις οικοδομές. Στην πραγματικότητα, το ωράριο είναι στο έλεος...κάθε τυχάρπαστου εργολάβου και η Επιθεώρηση Εργασίας στα χαρτιά. Καθώς δε το 99% των εργασιών εκτελούνται χειρωνακτικά, τα εργατικά ατυχήματα είναι καθημερινά και οι οικογένειες των θυμάτων μένουν στο δρόμο χωρίς καμία πρόνοια. Οι ασφαλισμένοι του Ι.Κ.Α. δεν ξεπερνούν το 30% από τους οποίους ο ένας στους χίλιους καταφέρνει να θεμελιώσει δικαίωμα συνταξιοδότησης. Εκτός από την Αθήνα και ορισμένα άλλα αστικά κέντρα, στην υπόλοιπη Ελλάδα δεν υπάρχει Ι.Κ.Α. Οι συνδικαλισμένοι αποτελούν μόλις το 10-15% και η λειτουργία του συνδικαλιστικού κινήματος βρίσκεται στα χέρια των διορισμένων εργατοπατέρων, του Συνδικαλιστικού της Ασφάλειας, της εργοδοσίας και των κυβερνήσεων με ιδεολογικό υπόβαθρο την περιβόητη τριμερή συνεργασία και τον αγοραίο αντικομμουνισμό. Καθώς το προσδόκιμο ζωής είναι ακόμα αρκετά χαμηλό και οι συνθήκες δουλειάς ιδιαίτερα σκληρές, ο μέσο όρος ηλικίας των οικοδόμων βρίσκεται μεταξύ 30 έως 35 ετών»<sup>101</sup>.

Τα σταθερά χαμηλά μισθολόγια κι η ανεργία σπρώχνουν τους οικοδόμους του Βόλου να ζητήσουν τον έλεγχο των εισροών και εκροών στην αγορά εργασίας. Η Π.Ο.Ε.Ο. για μεγάλο διάστημα προσπαθούσε να πείσει τα σωματεία πως πρέπει να προμηθευτούν επαγγελματικά βιβλιάρια, ώστε να εργάζονται μόνο οι έμπειροι ή εκπαιδευμένοι οικοδόμοι. Μόνο έτσι θα περιοριζόταν η ανεργία στον κλάδο. Μάλιστα, ο Λυκιαρδόπουλος θεωρούσε πως ο ρόλος των βιβλιαρίων στην αγορά εργασίας θα ήταν καταλυτικός, καθώς θα αναχαίτιζαν «τους χωριάτες και τους ακτήμονες που εισέρχονται στην πόλη σας και σας στερούν την εργασία»<sup>102</sup>. Από την

<sup>101</sup> Επιτροπή Πρωτοβουλίας, σελ. 48.

<sup>102</sup> ΕΚΒ/ΑΣΕ, Φάκελος Α, 8<sup>η</sup> Εγκύκλιος της Π.Ο.Ε.Ο., 24 Αυγούστου 1959.

άλλη, το Δημοκρατικό Συνδικαλιστικό Κίνημα της Ε.Δ.Α. γνωρίζοντας πως ο χώρος των οικοδόμων ήταν ο μόνος όπου μπορούσε να εργαστεί οποιοσδήποτε χωρίς να καταθέσει πιστοποιητικό φρονημάτων, αντιμαχόταν με πυγμή την καθιέρωση των βιβλιαρίων. Τελικά, το Σωματείο Μπετόν Αρμέ Αθηνών προσέφυγε στο Συμβούλιο Επικρατείας, ζητώντας την ακύρωση της διάταξης για τα επαγγελματικά βιβλιάρια. Το Συμβούλιο Επικρατείας δικαίωσε την προσφυγή βασιζόμενο στη διάταξη του Νόμου 3239, σύμφωνα με την οποία τα βιβλιάρια έπρεπε να χορηγούνται από τα συμβαλλόμενα μέρη κι όχι από το Υπουργείο Εργασίας. Ανατρέχοντας στην απόφαση του Συμβουλίου Επικρατείας το 1960, ο Λυκιαρδόπουλος αναφέρει: «Έτσι, οι Πράκτορες του Κομμουνισμού επιτυγχάνουν τον σκοπό τους, δηλαδή εξησφάλιζαν τη συνέχισι της εκμεταλλεύσεως του οικοδομικού κόσμου και συνέβαλον στην είσοδο εις το επάγγελμα ξένων ατόμων, πράγμα που εσήμαινε επιδείνωση της θέσεως των ανέργων»<sup>103</sup>. Το ζήτημα των επαγγελματικών βιβλιαρίων επανέρχεται το 1965, όταν ο Λυκιαρδόπουλος με τα γνωστά επιχειρήματα ισχυρίζεται πως «εις το επάγγελμά μας προσχωρούν όλοι οι αποτυχημένοι από τα άλλα επαγγέλματα καθώς και οι χωριάτες, με αποτέλεσμα οι πραγματικοί οικοδόμοι να κάθονται. Πολλά επαγγέλματα έχουν περιφρουρηθεί διά των επαγγελματικών βιβλιαρίων κι έχουν πραγματικώς προκόψει»<sup>104</sup>. Επομένως, η θέσπιση του κανονισμού για τα επαγγελματικά βιβλιάρια απέιχε αρκετά από τον αντικειμενικό σκοπό του. Από τα παραπάνω φαίνεται πως το αίτημα για τη θέσπιση ή την κατάργηση των βιβλιαρίων φαίνεται πως πήρε πολιτικές διαστάσεις, καθώς ήταν απόλυτα συνυφασμένο με την προστασία ή την αποκάλυψη των αριστερών εργατών.

Τον Μάρτιο του 1957, το Συνδικάτο Βόλου κοινοποιεί στις τοπικές αρχές την ανάγκη να προσλαμβάνονται κατά προτίμηση Βολιώτες οικοδόμοι έναντι των ξένων, καθώς ήταν και σεισμόπληκτοι<sup>105</sup>. Μία βδομάδα μετά, το Συνδικάτο επανέρχεται προτείνοντας στους Υπουργούς Εργασίας και Οικισμού να απαγορευτεί η εισαγωγή κατεργασμένης ξυλείας και να χρησιμοποιείται μόνο η εγχώρια<sup>106</sup>. Παρά τη μεγάλη ζήτηση των οικοδόμων μετά τους σεισμούς του 1954-1957, το τοπικό συνδικάτο

<sup>103</sup> ΕΚΒ/ΑΣΕ, Φάκελος Γ, Διαμαρτυρία της Π.Ο.Ε.Ο., 22 Σεπτεμβρίου 1960.

<sup>104</sup> ΕΚΒ/ΑΣΕ, Φάκελος Δ, 16<sup>η</sup> Εγκύκλιος της Π.Ο.Ε.Ο., 8 Σεπτεμβρίου 1965.

<sup>105</sup> ΕΚΒ/ΑΣΕ, Φάκελος Α, Κοινοποίηση Συνδικάτου Οικοδόμων Βόλου, 20 Μαρτίου 1957.

<sup>106</sup> ΕΚΒ/ΑΣΕ, Φάκελος Α, Διαμαρτυρία Συνδικάτου Οικοδόμων Βόλου, 28 Μαρτίου 1957 ΕΚΒ/ΑΣΕ, Φάκελος Α, Διαμαρτυρία του Γ.Γραμματέα Υπουργείου Εργασίας στο Υπουργείο Οικισμού με θέμα «Απαγόρευση εισαγωγής έτοιμης κατεργασμένης ξυλείας ή κουφωμάτων από το εξωτερικό», 17 Απριλίου 1957.

φαίνεται να αντιμετωπίζει σοβαρό πρόβλημα, καθώς επανέρχεται με μεγάλη συχνότητα στο ζήτημα<sup>107</sup>. Τελικά, ο Υφυπουργός Οικισμού απαντά με κοινοποίηση του στον νομομηχανικό Μαγνησίας, με την οποία ζητά στα εκτελούμενα στην περιοχή έργα να προσλαμβάνονται αποκλειστικά οι Βολιώτες οικοδόμοι<sup>108</sup>. Στις 20 Μαρτίου του 1958, σε νέα προσπάθειά του να μειώσει την ανεργία, το Συνδικάτο Βόλου ζητά να περιοριστεί η ανάθεση δημοσίων έργων σε τμήματα του στρατού (Μ.Ο.Μ.Α.). Το Εργατικό Κέντρο Βόλου στηρίζει το ψήφισμα του συνδικάτου<sup>109</sup>. Στις 23 Ιανουαρίου 1959, το Συνδικάτο καταθέτει ένα αρτιότερα καταρτισμένο ψήφισμα, όπου η ανεργία των βολιωτών οικοδόμων αποδίδεται ασφαλώς στην εκμηχάνιση των εργασιών αλλά και στην απασχόληση μαθητευόμενων κι ανειδίκευτων εργατών, η οποία «προστατεύει» τους εργοδότες από την καταβολή των προβλεπόμενων για τους πλήρους κατάρτισης οικοδόμους νομίμων τεχνικών ημερομισθίων. Ως μέτρα αντιμετώπισης της ανεργίας προτείνονται η απαγόρευση εργασίας σε οικοδομές, όσων δεν έχουν δηλωθεί ως οικοδόμοι στα βιβλία του Γραφείου Ευρέσεως Εργασίας (ΓΕΕ) Βόλου· να μην θεωρούνται οι καταστάσεις ωρών εργασίας, αν ο ενδιαφερόμενος δεν προσκομίζει βεβαίωση του ΓΕΕ Βόλου· να μην εγγράφονται στο τοπικό ΓΕΕ, όσοι προέρχονται από άλλη περιοχή ή δεν κατοικούν μόνιμα στο Βόλο· η βεβαίωση για τον τόπο διαμονής να εκδίδεται μόνο από τα γειτονικά αστυνομικά τμήματα· να πάψει το ΓΕΕ να χορηγεί επίδομα στους εργολάβους που απασχολούν ξένους εργάτες· τέλος, να απασχοληθούν ξένοι εργάτες μόνο όταν αποκατασταθούν όλοι οι άνεργοι Βολιώτες<sup>110</sup>. Φυσικά, πολλά από τα προτεινόμενα μέτρα ήταν ανέφικτα. Οι άνεργοι Βολιώτες, ακόμη κι αν προσλαμβάνονταν δεν θα δημιουργούσαν ποτέ νέες θέσεις εργασίας, καθώς η εποχικότητα της οικοδομικής εργασίας θα τους ωθούσε, μόλις τελειώσουν τη μία οικοδομή να πάνε σε άλλη. Τα δίκτυα εργασίας απασχολούσαν συγκεκριμένους εργάτες, οι οποίοι μετακινούνταν από οικοδομή σε οικοδομή, χωρίς να αφήνουν περιθώρια παρείσφρησης νέου δυναμικού. Στο διάλογο για το πρόβλημα των Βολιωτών συμμετέχει και ο Φώτης Μακρής, ο οποίος καταγγέλλει την πρακτική των

<sup>107</sup> ΕΚΒ/ΑΣΕ, Φάκελος Α, Υπόμνημα Συνδικάτου Οικοδόμων Βόλου, 4 Απριλίου 1957· ΕΚΒ/ΑΣΕ, Φάκελος Α, Διαμαρτυρία Δ.Σ. Εργατικού Κέντρου Βόλου, 9 Απριλίου 1957

<sup>108</sup> ΕΚΒ/ΑΣΕ, Φάκελος Α, Κοινοποίηση στο Νομομηχανικό Μαγνησίας, 15 Απριλίου 1957.

<sup>109</sup> ΕΚΒ/ΑΣΕ, Φάκελος Α, Κοινοποίηση του Προέδρου του ΕΚΒ, 1 Απριλίου 1958.

<sup>110</sup> ΕΚΒ/ΑΣΕ, Φάκελος Α, Ψήφισμα Συνδικάτου Οικοδόμων Βόλου, 23 Ιανουαρίου 1959.



εργολάβων να προσλαμβάνουν αγρότες από τη θεσσαλική περιφέρεια, καθώς οι τελευταίοι εργάζονται με μειωμένες αποδοχές και χωρίς ασφάλιση<sup>111</sup>.

Για τους Βολιώτες οικοδόμους ή «Μάου Μάου» μαθαίνουμε από μαρτυρία πως «μαζεύονταν τον πρωί στην πιάτσα, που ήταν το καφενείο του Τσέφου, μεταξύ των οδών Ιωλκού με Δημητριάδος και περίμεναν να περάσουν οι εργολάβοι για να τους επιλέξουν για δουλειά. Φυσικά, δεν απορροφούνταν όλοι κι αυτοί που έμεναν χωρίς μεροκάματο, γύριζαν αδέσποτοι στους δρόμους του Βόλου. Το καλοκαίρι ξάπλωναν στη σκιά των δένδρων των πεζοδρομίων, το δε χειμώνα άμα έβρισκαν καμιά αποθήκη κατοικούσαν ομαδικά σ' αυτή. Λόγω ακριβώς αυτής της ταλαιπωρίας και μίζερης ζωής τους βγήκε το όνομα οι «Μάου-Μάου του καφενείου του Τσέφου». Ο Τσέφος ήταν ένας πολύ καλός άνθρωπος και τους άφηνε να μένουν όλη μέρα στο καφενείο του μ' έναν καφέ που έπαιρναν το πρωί, κι αν τον έπαιρναν, γιατί πολλές φορές δεν είχαν λεφτά ούτε για έναν καφέ»<sup>112</sup>. Η μαρτυρία αποκαλύπτει πως η ανεργία δεν ενέτεινε μόνο τις ανάγκες των εργατών για καλύτερη διαβίωση αλλά δημιουργούσε και ουσιαστικά προβλήματα, όπως εκείνο της στέγης.

Τον Ιούλιο του 1959, το Συνδικάτο Βόλου απευθύνει έκκληση στον ημερήσιο τύπο να καταδικάσει με τη σειρά του την πρόσληψη ξένων εργατών στις κτιριακές επεκτάσεις της Εταιρείας Τσιμέντων<sup>113</sup>. Η διαμάχη για την τοπική αγορά εργασίας και την ανεργία κλείνει με την ευχαριστήρια επιστολή της διοίκησης του ΕΚΒ προς τον Υπουργό Εργασίας για την παραχώρηση προτεραιότητας στους Βολιώτες οικοδόμους στη λίστα του ΓΕΕ<sup>114</sup>.

Τον Νοέμβριο του 1959, όταν πια έχει συγκροτηθεί η Επιτροπή Αγώνα<sup>115</sup>, βλέπουμε την περιφρούρηση της αγοράς εργασίας να εξελίσσεται σε πρωταρχικό αίτημα και της Π.Ο.Ε.Ο. «Προκειμένου να αντιμετωπιστεί η ανεργία που έχει επιφέρει στον κλάδο η ανάληψη δημοσίων έργων από το στρατό (Μ.Ο.Μ.Α.), η Ομοσπονδία ζητά να περιοριστεί ο στρατός σε καθαρά στρατιωτικές κατασκευές και σε υδρονομικά έργα ορεινών περιοχών. Η τακτική αυτή του κράτους προκαλεί την αντίδραση και των Εργοληπτικών οργανώσεων που συμπράττουν με την Π.Ο.Ε.Ο.

<sup>111</sup> ΕΚΒ/ΑΣΕ, Φάκελος Α, Κοινοποίηση Φ. Μακρή, 6 Φεβρουαρίου 1959.

<sup>112</sup> Επιτροπή Πρωτοβουλίας, σελ. 86.

<sup>113</sup> ΕΚΒ/ΑΣΕ, Φάκελος Α, Κοινοποίηση Συνδικάτου Οικοδόμων Βόλου, 22 Ιουλίου 1959.

<sup>114</sup> ΕΚΒ/ΑΣΕ, Φάκελος Α, Επιστολή Δ.Σ. του ΕΚΒ, 30 Ιουλίου 1959.

<sup>115</sup> Η Επιτροπή Αγώνα ήταν η πρώτη και τελευταία συμμαχική οργάνωση των οικοδόμων, όπου συμμετείχαν όλα τα οικοδομικά συνδικάτα και οδήγησε στην πρώτη μαζική κινητοποίηση του Δεκέμβρη του 1960. Συγκροτήθηκε το 1959 και διαλύθηκε μετά από την μεγάλη έξοδο, όπως χαρακτηρίζεται από τους ίδιους τους οικοδόμους η απεργία του Δεκέμβρη του 1960.

Προκειμένου να οργανωθούν οι διαμαρτυρίες συγκροτήθηκε 9μελής Επιτροπή Αγώνα, στην οποία καλούνται να συμμετάσχουν και οι εργολήπτες. Πρόεδρος της επιτροπής εξελέγη ο Κ. Λυκιαρδόπουλος. Σύμφωνα με υπολογισμούς της Ομοσπονδίας με την παρούσα κατάσταση αδράνειας του κλάδου, έχουν αφαιρεθεί από τους οικοδόμους ημερομίσθια αξίας 1,5 εκατομμυρίου δραχμών. Η Επιτροπή Αγώνα ζήτησε από τις πρωτεύουσες των νομών όπου υπάρχουν εργοδοτικές οργανώσεις να συγκροτήσουν 5μελείς επιτροπές για τον καλύτερο συντονισμό των κινητοποιήσεων»<sup>116</sup>. Η αγορά εργασίας εξελίσσεται σε αντικείμενο ερίδων ανάμεσα σε οικοδόμους και κράτος. Η ανεργία ωθεί τους εργάτες να ζητήσουν την προάσπιση τους, αποκλείοντας κάθε «ξένο» σώμα που καταλαμβάνει θέσεις εργασίας. Η ποικιλία των επιχειρημάτων (τοπικότητα, επαγγελματική ιδιότητα, συλλογική σύμβαση εργασίας, βιβλιάρια εργασίας) καταδεικνύει την απόγνωση των οικοδόμων και το εύρος του φαινομένου της ανεργίας.

Και η διαδικασία πληρωμής, όμως, των οικοδόμων δεν διακρίνεται από σταθερότητα και συστηματική οργάνωση. Στις 8 Σεπτεμβρίου 1961, το Γραφείο Επιθεωρήσεως Εργασίας του Υπουργείου Εργασίας προωθεί στον Σύνδεσμο Εργοληπτών Δημοσίων Έργων Νομού Μαγνησίας την καταγγελία του Συνδικάτου Βόλου πως οι πληρωμές των ημερομισθίων δε γίνονται τα Σάββατα στον τόπο εργασίας αλλά αργά το βράδυ της ίδιας ημέρας στα γραφεία των εργοληπτών, σε καφεενία και σε οιοπωλεία<sup>117</sup>.

Η συζήτηση για τα μισθολόγια, την απασχολησιμότητα του κλάδου, την ανεργία αλλά και τις αντιδράσεις των συνδικαλιστών οικοδόμων σε αυτά τα ζητήματα αποκαλύπτει την ιδιαιτερότητα της περιόδου για τις συνθήκες εργασίας. Παρά τις αυξημένες ανάγκες του κλάδου σε εργατικό δυναμικό, τη μεγάλη προσφορά εργατών και την πρωτοκαθεδρία της ανοικοδόμησης ανάμεσα στις παραγωγικές δραστηριότητες της χώρας, οι βιοτικές συνθήκες των οικοδόμων βρίσκονται σε χαμηλά επίπεδα. Οι οικονομικές ανισότητες παραμένουν έντονες στις δεκαετίες 1950-1960. Την εποχή που είδη πολυτελείας όπως ο κινηματογράφος εμπορευματοποιούνται και διατίθενται στο ευρύ κοινό, είδη πρώτης ανάγκης παραμένουν δυσπρόσιτα για τον εργατικό κόσμο.

<sup>116</sup> ΕΚΒ/ΑΣΕ, Φάκελος Α, 13<sup>η</sup> Εγκύκλιος της Π.Ο.Ε.Ο., 25 Νοεμβρίου 1959.

<sup>117</sup> ΕΚΒ/ΑΣΕ, Φάκελος Β, Υπόμνημα του Γραφείου Επιθεωρήσεως Εργασίας στο Σύνδεσμο Εργοληπτών Δημοσίων Έργων Ν. Μαγνησίας, 8 Σεπτεμβρίου 1961.

### **Τα αιτήματα του κλάδου.**

Από τη δεκαετία του 1950, ο πληθυσμός του κλάδου αυξάνεται συνεχώς συμβάλλοντας στη γένεση του αισθήματος της συλλογικότητας και κατ' επέκταση στη συνειδητοποίηση των προβλημάτων που την περιβάλλουν. Ήδη από τον Απρίλιο του 1957 συναντάμε στο αρχείο το πρώτο υπόμνημα του σωματίου οικοδόμων Βόλου όπου ζητείται η εφαρμογή του υπό μελέτη συνταξιοδοτικού κώδικα του Ι.Κ.Α., των ευεργετικών για τους συνταξιούχους οικοδόμους διατάξεων, της συλλογικής σύμβασης εργασίας της Π.Ο.Ε.Ο., της χορήγησης επιδόματος Χριστουγέννων και Πάσχα από το Ι.Κ.Α. και της αναγραφής του επιδόματος στα ασφαλιστικά βιβλιάρια του Ι.Κ.Α. και τέλος, της προστασίας των εργαζόμενων οικοδόμων από την απώλεια ενσήμων του Ι.Κ.Α.<sup>118</sup>. Η συλλογική σύμβαση εργασίας αποτέλεσε κεντρικό αίτημα της Πανελλήνιας Ομοσπονδίας Εργατοτεχνιτών Οικοδόμων, καθώς πέρα από τα οφέλη που θα εξασφάλιζε στους ίδιους τους εργαζόμενους θα παγίωνε και την συνδρομή των εργατών στην ίδια την ομοσπονδία. Δέκα μέρες μετά, το ίδιο συνδικάτο ζητά τριπλασιασμό του ευτελούς επιδόματος ανεργίας των 150 δρχ.<sup>119</sup>. Τον Ιούλιο του 1957, καταγγέλλεται η πέρα των δέκα ωρών εργασία, η άρση της αργίας της Κυριακής και η κατάργηση των πινάκων ωρών εργασίας στις οικοδομές<sup>120</sup>.

Οι εντεινόμενες κινητοποιήσεις, ιδιαίτερα μετά από τη μεγάλη απεργία του Δεκέμβρη του 1960 ενίσχυσαν το αίσθημα διεκδίκησης των οικοδόμων. Η κοινωνική διαμαρτυρία συνιστά πάλι ισχυρό όπλο στα χέρια των εργαζόμενων και των σωματείων, μετά από μία περίοδο μακράς σιωπής. Τα αιτήματα του κλάδου στις κινητοποιήσεις αυτές δεν μεταβλήθηκαν κατά τη διάρκεια της δεκαετίας 1955-1965.

Κομβικό σημείο, όπως προαναφέραμε αποτελεί το 1960. Ήδη η απεργία του Σεπτεμβρίου του 1960 πετυχαίνει την αναγνώριση των προβλημάτων του κλάδου σύμφωνα με τις υποδείξεις της Π.Ο.Ε.Ο., την ψήφιση του άρθρου 13 στο Νόμο 4104 για την αναγνώριση και απόδοση των υπέρ αγνώστων ενσήμων, την τροποποίηση του κανονισμού παροχών του Επικουρικού Ταμείου των οικοδόμων, με την οποία αναγνωρίστηκαν όλα τα ένσημα που υπήρχαν στα οικοδομικά ασφαλιστικά βιβλιάρια του Ι.Κ.Α. και την αναστολή της λειτουργίας των Ασφαλιστικών Συνεταιρισμών, για

<sup>118</sup> ΕΚΒ/ΑΣΕ, Φάκελος Α, Υπόμνημα Συνδικάτου Βόλου, 2 Απριλίου 1957.

<sup>119</sup> ΕΚΒ/ΑΣΕ, Φάκελος Α, Διαμαρτυρία Συνδικάτου Οικοδόμων Βόλου, 12 Απριλίου 1957.

<sup>120</sup> ΕΚΒ/ΑΣΕ, Φάκελος Α, Διαμαρτυρία Συνδικάτου Οικοδόμων Βόλου, 4 Ιουλίου 1957.

τη λειτουργία των οποίων χρειαζόταν οικονομική εισφορά προς το Ι.Κ.Α. που αναγκαστικά θα κάλυπταν οι οικοδόμοι και όχι οι εργοδότες. Η απόδοση των υπέρ αγνώστων ενσήμων αποτέλεσε κεντρικό αίτημα των οικοδόμων. «Υπέρ αγνώστων» χαρακτηρίστηκαν τα ένσημα που κατέβαλλαν οι οικοδόμοι στο Ι.Κ.Α. κατά τη διάρκεια της δεκαετίας του 1950 και τα οποία κινδύνευσαν πραγματικά να εξαφανιστούν, καθώς η διοίκηση του ταμείου εισέπραττε τα ασφάλιστρα χωρίς να τα κατανέμει στον εκάστοτε εργαζόμενο. Έτσι, το μεν Ι.Κ.Α. κατέληξε να συγκεντρώσει ένα μεγάλο χρηματικό ποσό και οι ηλικιωμένοι οικοδόμοι να φαίνονται ανασφάλιστοι και να μη μπορούν να συγκεντρώσουν τα απαραίτητα ένσημα για τη συνταξιοδότησή τους. Το αίτημα αυτό ενισχύθηκε ακόμη περισσότερο μετά το Δεκέμβρη του 1960 που αυξήθηκαν τα απαιτούμενα ένσημα για συνταξιοδότηση. Ο απολογισμός του αγώνα ήταν η αύξηση των προϋποθέσεων συνταξιοδότησης από το ΙΚΑ από 2.500 σε 4.050 ημερομίσθια και η απόδοση των υπέρ αγνώστων ενσήμων μόνο κατά 5%. Όπως γίνεται κατανοητό, η ασφαλιστική θέση του κλάδου επιδεινώθηκε. Ο ζήλος με τον οποίο αγωνίστηκαν για τη δικαίωση αυτού του αιτήματος ενέχει αρκετό ενδιαφέρον, καθώς παρουσιάζει την αλληλεγγύη των νέων οικοδόμων στους ηλικιωμένους συναδέλφους τους.

Μία άλλη διάσταση της ασφάλισης που απασχολούσε έντονα τους οικοδόμους ήταν πως δυνατότητα ασφάλισης είχαν μόνο οι εργαζόμενοι της Αθήνας, Θεσσαλονίκης και ενίοτε της Πάτρας. Η κατάσταση αυτή συνδεόταν με την άναρχη οργάνωση της κοινωνικής ασφάλισης στη χώρα. Το Ι.Κ.Α. λειτουργούσε κυρίως μέσα στα όρια της πρωτεύουσας με αποτέλεσμα οι εργαζόμενοι της επαρχίας να μη μπορούν να ασφαλιστούν.

Παρά τις πολυάριθμες επιτυχίες του οικοδομικού κινήματος, συγκλήθηκε στη Γ.Σ.Ε.Ε. σύσκεψη των Διοικητικών Συμβουλίων των 30 Οικοδομικών Οργανώσεων Αθήνας, Πειραιά και Ελευσίνας<sup>121</sup>, όπου αποφασίστηκε η συνέχιση των αγώνων για να διεκδικηθεί η απλοποίηση των προϋποθέσεων που απαιτούνταν για να αποδοθούν

<sup>121</sup> Τα 30 σωματεία ήταν τα εξής: Ελαιοχρωματιστών Αθηνών, Παρκετοποιών Αθηνών, Φρεατορυκτών Αθηνών, Πλακών Μάλτας Αθηνών, Λατόμων Αθηνών, Συνταξιούχων Οικοδόμων Αθηνών, Ξυλουργών Αθηνών, Οικοδόμων Υ.Δ.Ρ.Ε.Ξ. Αθηνών, Τεχνιτών Μπετόν Αρμέ Αθηνών, Ασφαλτοτεχνιτών Αθηνών, Κονιαστών Αθηνών, Οδοποιίας Αθηνών-Πειραιώς, Κτιστών Αθηνών, Μωσαϊκών Δαπέδων Αθηνών, Κοπής Μαρμάρων Αθηνών, Μαρμαρογλυπτών Αθηνών, Οικοδόμων Καλλιθέας, Μωσαϊκών Πλακών Αθηνών, Οικοδόμων Αθηνών, Οικοδόμων Πειραιώς, Πανοικοδομική Ένωση Νίκαιας, Ελαιοχρωματιστών πλοίων Πειραιώς, Λατόμων Πειραιώς, Μαρμαρογλυπτών Πειραιώς, Κτιστών Πειραιώς, Μωσαϊκών Πλακών Πειραιώς, Ναυπηγοξυλουργών Πειραιώς, Ελαιοχρωματιστών Πειραιώς, Οικοδόμων Σαλαμίνας, Λατόμων Ελευσίνας.



σε όλους τους οικοδόμους τα υπέρ αγνώστων ένσημα, για την παραχώρηση των δώρων των εορτών από το Ι.Κ.Α., για τη μείωση του ορίου ηλικίας και για τη μείωση των ενσήμων<sup>122</sup>.

Σε εγκύκλιο της 1<sup>ης</sup> Αυγούστου 1961, ανάμεσα στην επιτυχία του δωρόσημου και τη διανομή των «υπέρ αγνώστων» ενσήμων ανακοινώνεται πως ο κλάδος των οικοδόμων συμπεριελήφθη στον Κανονισμό Βαρέων κι Ανθυγιεινών Επαγγελματιών κι επομένως, το όριο ηλικίας συνταξιοδότησης μειώθηκε κατά 5 χρόνια<sup>123</sup>.

Πέντε μέρες αργότερα συντάσσεται το ψήφισμα της Πανθεσσαλικής Συνδιάσκεψης Οικοδόμων όπου διαπιστώνεται η μείωση της αξίας του εισοδήματος λόγω της συνεχούς αύξησης των τιμών στα είδη πρώτης ανάγκης και ζητείται μεταξύ των γενικών αιτημάτων η επέκταση του Ι.Κ.Α. και στη Θεσσαλία, καθώς το 60% των ντόπιων οικοδόμων απασχολείται χωρίς κοινωνική ασφάλιση. Ιδιαίτερη ανάγκη ασφάλισης αντιμετωπίζει ο συνοικισμός Ευξεινούπολης Αλμυρού. Ακόμη, το ψήφισμα μιλά για αποζημίωση του κλάδου των κτιστών καθώς η βιομηχανοποίηση του συγκεκριμένου τομέα με τα μηχανικά μέσα και το μπετόν, αφάνισαν τον κλάδο ώστε σήμερα οι οικοδόμοι απαιτούν για εργασία<sup>124</sup>.

Ακολουθεί το 4<sup>ο</sup> Πανοικοδομικό Συνέδριο, που πραγματοποιήθηκε στην Αθήνα μεταξύ 22 και 23 Σεπτεμβρίου 1961. Το ψήφισμα του Συνεδρίου αποφάσιζε τον ορισμό κατώτατου ημερομισθίου με τη σύνταξη νέας συλλογικής σύμβασης εργασίας (σε 130 δρχ. για τους τεχνίτες, 100 δρχ. για τους βοηθούς και 80 δρχ. για τους εργάτες) την εφαρμογή του βασιλικού διατάγματος περί ασφαλών ικριωμάτων την επιδότηση των άνεργων οικοδόμων με 90 ημερομίσθια ανά έτος αν μένουν άνεργοι 6 μήνες και με 50 ημερομίσθια ανά έτος αν μένουν άνεργοι τρεις μήνες την συνταξιοδότηση των 60άρηδων οικοδόμων αν έχουν συμπληρώσει 500 ημερομίσθια και μπορούν να βεβαιώσουν πως εργάζονται 30 χρόνια την τροποποίηση των άρθρων 31 και 32 του Νόμου 1846 περί εξόδων σανατορίων και κηδειών την μείωση των απαιτούμενων από το ΙΚΑ για συνταξιοδότηση ενσήμων από 4.050 σε 2.500 την επέκταση του επιδόματος ανθυγιεινής εργασίας στους κλάδους των ελαιοχρωματιστών, Μωσαϊκών-Πλακών, Λατόμων, Μηχανοξυλουργών, Ντουκαδόρων κλπ. την τοποθέτηση εποπτών εργασίας σε πόλεις άνω των 10.000

<sup>122</sup> ΕΚΒ/ΑΣΕ, Φάκελος Α, Ανακοίνωση της Π.Ο.Ε.Ο., 18 Φεβρουαρίου 1961.

<sup>123</sup> ΕΚΒ/ΑΣΕ, Φάκελος Β, 51<sup>η</sup> Εγκύκλιος της Π.Ο.Ε.Ο., 1 Αυγούστου 1961.

<sup>124</sup> ΕΒΚ/ΑΣΕ, Φάκελος Β, Ψήφισμα της Πανθεσσαλικής Συνδιάσκεψης Οικοδόμων της Π.Ο.Ε.Ο. (συμμετείχαν οικοδομικά συνδικάτα Θεσσαλίας, Εργατικά Κέντρα Τρικάλων, Καρδίτσας, Σοφάδων Καρδίτσας, Βόλου, Αλμυρού και Λάρισας), 6 Αυγούστου 1961.

κατοίκων' την επέκταση του Ι.Κ.Α. σε όλη τη χώρα' την παραχώρηση μακροπρόθεσμου στεγαστικού δανείου στην Π.Ο.Ε.Ο. για τη δημιουργία οικισμού για τους άστεγους οικοδόμους' τέλος, την κατάργηση της Μ.Ο.Μ.Α., η οποία αναθέτει την εκτέλεση δημοσίων οικοδομικών έργων και έργων οδοποιίας στους στρατιώτες<sup>125</sup>. Το ψήφισμα δείχνει τη μεταβολή που έχει ήδη συντελεστεί και την έναρξη μίας διαφορετικής ζύμωσης μέσα στον συνδικαλιστικό χώρο.

Επιπλέον, το ψήφισμα του Συνεδρίου διαπίστωνε πως τα ημερομίσθια των οικοδόμων λόγω της εποχικότητας του κλάδου δεν μπορούν να συντηρήσουν τις οικογένειές τους' ότι η ελεύθερη παρέμβαση των Υπουργών Συντονισμού και Εργασίας στις παραμέτρους των συλλογικών συμβάσεων εμποδίζει την ελευθερία του κινήματος' ότι οι οικοδομικές εργασίες συνεχίζονται πάνω σε επικίνδυνα ικριώματα, καθώς δεν εφαρμόζονται οι διατάξεις του Ν.Δ. 17/02/1956, ΦΕΚ 106' πως οι άνεργοι επιδοτούνται τρεις μήνες μετά τη λήξη της εργασίας τους, κατά τους οποίους οι οικογένειες τους υποσιτίζονται' ότι οι άνεργοι οικοδόμοι δεν επιδοτούνται τις ημέρες των εορτών' ότι η προϋπόθεση των 4.050 ημερομισθίων για συνταξιοδότηση των οικοδόμων δεν τους επιτρέπει να συνταξιοδοτηθούν καθώς δεν έχουν ούτε σταθερό εργοδότη, ούτε σταθερή εργασία<sup>126</sup>. ότι λόγω των δυσχερών συνθηκών της οικοδομικής εργασίας οι εργατοτεχνίτες δε μπορούν να απασχοληθούν μετά το 55<sup>ο</sup> έτος της ηλικίας τους' ότι η περίθαλψη των οικοδόμων σε σανατόριο και η κάλυψη εξόδων των κηδειών τους δεν εφαρμόζεται καθώς οι υποψήφιοι δεν μπορούν να συγκεντρώσουν τα απαιτούμενα ημερομίσθια' ότι στις περιοχές που δεν υπάρχει κοινωνική ασφάλιση χάνονται τα ένσημα των οικοδόμων' ότι δεν παραχωρούνται ετήσιες άδειες ανάπαυσης στους οικοδόμους κι ότι υφίσταται σοβαρό ζήτημα στέγασης για τους Έλληνες οικοδόμους.

Σε εγκύκλιο του 1962, ο Γενικός Γραμματέας της Π.Ο.Ε.Ο. ανακοίνωνε πως προκειμένου να επιλύσουν το στεγαστικό ζήτημα των οικοδόμων της Αθήνας διοργάνωσαν στις 6 Μαΐου στη θέση Καρελλά στο Λιόπεσι κλήρωση 300 οικοπέδων του Οικοδομικού Συνεταιρισμού. Ο συνεταιρισμός αυτός ήταν δημιούργημα της Π.Ο.Ε.Ο. Ο παρευρισκόμενος Υπ. Εργασίας, Κωνσταντίνος Χρυσανθόπουλος δήλωσε πως κατατείνει στη δημιουργία Πρότυπου Οικισμού Οικοδόμων. Ο

<sup>125</sup> ΕΚΒ/ΑΣΕ, Φάκελος Β, Ψήφισμα 4<sup>ο</sup> Πανελλαδικού Πανοικοδομικού Συνεδρίου της Αθήνας, 27 Σεπτεμβρίου 1961.

<sup>126</sup> Μία από τις δυσάρεστες συνέπειες της απεργίας του Δεκέμβρη του 1960 ήταν η αύξηση των απαιτούμενων ενσήμων για συνταξιοδότηση από 2.500 σε 4.050. Η αλλαγή αυτής της ρύθμισης αποτέλεσε βασικό αίτημα των κινητοποιήσεων των επόμενων ετών.

αντιπρόεδρος της κυβέρνησης Παναγ. Κανελλόπουλος, ο Υπουργός Εσωτερικών Γεώργιος Ράλλης, ο Υπουργός Οικισμού Αλέξανδρος Θεοδοσιάδης κι ο Υπουργός Συγκοινωνιών Δημήτρης Βρανόπουλος υποσχέθηκαν τη συμπαράστασή τους<sup>127</sup>. Το 1962 το ζήτημα της στέγασης των εργατών οικοδόμων φαίνεται να προβληματίζει πια και τους αρμόδιους υπουργούς, ενώ οι όποιες πρωτοβουλίες για την επίλυση του προέρχονται κυρίως από το χώρο του συνδικαλισμού.

Στην ίδια εγκύκλιο ανακοινώνεται πως για πρώτη φορά εφαρμόστηκε το δωρόσημο στους οικοδόμους. Το δώρο για τις γιορτές του Πάσχα κυμάνθηκε από 500-2.000 δρχ. Υπήρξε κράτηση 20% για τους εργάτες Αθηνών-Πειραιώς και 17% για τους εργάτες της επαρχίας. Το δωρόσημο έλαβαν περισσότεροι από 45.000 οικοδόμοι. Συνδικαλιστικά στελέχη κι εργάτες οικοδόμοι παραπονούνταν πως η θέσπιση του δωρόσημου θα περιορίζε την οικοδομική δραστηριότητα κι άρα θα συρρίκνωνε την αγορά εργασίας. Ο Λυκιαρδόπουλος διαφωνούσε επισημαίνοντας πως το δώρο θα κόστιζε μόλις 2.500 δρχ. επιπλέον στις 100.000 δρχ. που θα πρέπει να διαθέσει ένας ιδιοκτήτης για το χτίσιμο μίας οικοδομής. Νέο αίτημα για την Π.Ο.Ε.Ο. ήταν αντί για δωρόσημο να επικολλάται ένσημο στο ασφαλιστικό βιβλιάριο. Στην ίδια ανακοίνωση, αναγγελλόταν η Πανοικοδομική συγκέντρωση της 28<sup>ης</sup> Μαΐου 1962 σε ένα από τα μεγαλύτερα θέατρα της πρωτεύουσας. Καλούνταν επαρχιακοί αντιπρόσωποι των τοπικών σωματείων για να δειχθεί η έκταση των προβλημάτων και η ενότητα του κλάδου.

Στις 13 Ιουλίου 1963, το Συμβούλιο Επικρατείας ακυρώνει τη νομοθετική διάταξη που αφορούσε το δωρόσημο κι ο Γενικός Γραμματέας απειλεί με νέους σκληρούς αγώνες<sup>128</sup>. Όταν, όμως, στα τέλη Ιουλίου ο Υπουργός Εργασίας ετοιμάζεται να καταθέσει στη Βουλή νέο νομοσχέδιο για το δωρόσημο, ο Λυκιαρδόπουλος καλεί τους οικοδόμους να εγκαταλείψουν το αγωνιστικό βήμα και τα πανό, και να επιστρέψουν στις οικοδομές<sup>129</sup>. Στις 27 Δεκεμβρίου, η Π.Ο.Ε.Ο. ανακοινώνει τη νέα μεγάλη επιτυχία του αγώνα. Στη νέα δημοσίευση του κανονισμού για τα βαρέα κι ανθυγιεινά επαγγέλματα συμπεριλήφθηκαν οι εξής εννέα ειδικότητες:

<sup>127</sup> ΕΚΒ/ΑΣΕ, Φάκελος Β, 6<sup>η</sup> Εγκύκλιος της Π.Ο.Ε.Ο., 9 Μαΐου 1962.

<sup>128</sup> ΕΚΒ/ΑΣΕ, Φάκελος Γ, Εγκύκλιος της Π.Ο.Ε.Ο., 13 Ιουλίου 1963.

<sup>129</sup> ΕΚΒ/ΑΣΕ, Φάκελος Γ, Τηλεγράφημα Λυκιαρδόπουλου προς το ΕΚΒ, 31 Ιουλίου 1963· ΕΚΒ/ΑΣΕ, Φάκελος Γ, 27<sup>η</sup> Εγκύκλιος της Π.Ο.Ε.Ο., 12 Αυγούστου 1963.

Μπετατζήδων, Κτιστών, Αμμοκονιαστών, Ασφαλτοτεχνιτών, Υπονομοποιών, Μωσαϊκών Δαπέδων, Εκσκαφών, Πατωματζήδων και Φρεατωρύχων<sup>130</sup>.

Συνολικά, τα αιτήματα των οικοδόμων καταδεικνύουν μία ώριμη και σε βάθος συνειδητοποίηση των προβλημάτων τους. Ειδικά μετά το 1960, χρονιά που σηματοδοτεί την έναρξη δυναμικών και οργανωμένων διαδηλώσεων τα αιτήματα γίνονται σφαιρικότερα και περιλαμβάνουν κάθε σχεδόν πτυχή της καθημερινότητας των εργαζομένων.

---

<sup>130</sup> ΕΚΒ/ΑΣΕ, Φάκελος Γ, 33<sup>η</sup> Εγκύκλιος της Π.Ο.Ε.Ο., 27 Δεκεμβρίου 1963.



### **Εργατικά ατυχήματα στον κλάδο των οικοδομών.**

Τα εργατικά ατυχήματα στις οικοδομές συνιστούσαν καθημερινό φαινόμενο κατά τη μεταπολεμική περίοδο. Τα περισσότερα ατυχήματα οφείλονταν στην κακή κατασκευή των κριωμάτων και είχαν ως αποτέλεσμα το βαρύ τραυματισμό ή τον θάνατο των εργατών. Η Πανελλήνια Ομοσπονδία Εργατοτεχνιτών Οικοδόμων διαμαρτυρήθηκε επανειλημμένα<sup>131</sup> για το ζήτημα αυτό, καθώς –ιδιαίτερα έπειτα από την έκδοση του Βασιλικού Διατάγματος του 1956 «Περί ασφαλείας των εν ταις οικοδομικαίς εργασίαις ασχολουμένων εργατών και τεχνιτών»- τα εργατικά ατυχήματα στις οικοδομές διατηρούσαν μία από τις πρώτες θέσεις στο σύνολο των εργατικών ατυχημάτων.

Το βασιλικό διάταγμα ήταν εξαιρετικά αναλυτικό. Περιλάμβανε σχεδιαγράμματα του τεχνικού εξοπλισμού, λεπτομερή παρουσίαση των εργαλείων που συνδράμουν κι ενισχύουν την οικοδομική εργασία (π.χ. κριώματα σταθερά, κρεμαστά και κινητά, ορθοστάτες ή αντένες, δοκούς ζεύξεως, αντηρίδες, εγκάρσιες δοκίδες (τρυπόξυλα), προφυλακτήρες βάσεως κριωμάτων, φορητές σκάλες, ανυψωτικά μηχανήματα οικοδομικών εργασιών, τύμπανα, σχοινιά, κιβώτια, δίχτυα και κάδους ανύψωσης, διπλά βαρούλκα, άγκιστρα, μεσόδωμα βαρούλκου, μηχανικά βαρούλκα ή μικτήρες ή μπετονιέρες), σαφή ορισμό των αρμοδιοτήτων του κάθε τεχνίτη αλλά και των υπεύθυνων για τη συντήρηση του εξοπλισμού. Τέλος, περιέγραφε αναλυτικά τα υλικά από τα οποία έπρεπε να κατασκευαστεί ο εξοπλισμός αλλά και τις διαστάσεις που έπρεπε να έχει για να εξοικονομεί μία ασφαλή εργασία. Το παραπάνω διάταγμα αποτελούσε πάγιο αίτημα του κλάδου από το 1930<sup>132</sup>, σύμφωνα με τη μαρτυρία του Κωνσταντίνου Λυκιαρδόπουλου, Γενικού Γραμματέα της Π.Ο.Ε.Ο., ο οποίος τελικά ενέταξε την έκδοση του διατάγματος στις επιτυχίες της

<sup>131</sup> ΕΚΒ/ΑΣΕ, Φάκελος Α, Εισήγηση Ιωάννη Μαυρίδη προς το 3<sup>ο</sup> Πανελλαδικό Πανοικοδομικό Συνέδριο της Πάτρας με θέμα «Αμοιβή, όροι και συνθήκες εργασίας», 18 Μαρτίου 1959, όπου ο ομιλητής περιγράφει γλαφυρά τη δύσκολη δουλειά των οικοδόμων εργατών και τεχνιτών «Εμείς και οι συνάδελφοι μας είτε δουλεύοντας 100-150 μέτρα στα λατομεία, ψηλά, στο κρύο και στην εναντιότητα των καιρικών συνθηκών, είτε κοπιάζοντας στις χιονοδαρμένες γυμνές οικοδομές, πότε ανεβασμένοι στις θανατηρά επικίνδυνες σκαλωσιές με τα κεφάλια στην ανεξέλεγκτη βράση του ηλίου όπου κι αν ρίχνουμε τα κόκαλα μας, σε οποιονδήποτε τομέα της οικοδομικής δουλειάς –καθημερινά κι αδιάκοπα- νιώθουμε το βάρος, τον κίνδυνο και την ανθυγιεινότητα της και πληρώνουμε αρκετά καλά τις συνέπειες της» ΕΚΒ/ΑΣΕ, Φάκελος Β, Ψήφισμα του 4<sup>ου</sup> Πανελλαδικού Πανοικοδομικού Συνεδρίου της Αθήνας, 27 Σεπτεμβρίου 1961' ΕΚΒ/ΑΣΕ, Φάκελος Β, Λογοδοσία του Γενικού Γραμματέα της Π.Ο.Ε.Ο. στο 4<sup>ο</sup> Πανελλαδικό Πανοικοδομικό Συνέδριο, 22-23 Σεπτέμβρη 1961, όπου ο Γενικός Γραμματέας αναφέρει πως κατά την εξαετία (1956-1961) καταγράφηκαν 13.500 εργατικά ατυχήματα στον οικοδομικό κλάδο.

<sup>132</sup> ΕΚΒ/ΑΣΕ, Φάκελος Γ, Διαμαρτυρία της Π.Ο.Ε.Ο., 22 Σεπτεμβρίου 1960.

Π.Ο.Ε.Ο.<sup>133</sup>. Όπως είδαμε όμως και παραπάνω, μετά την επιτυχία του αγώνα για την έκδοση του διατάγματος ακολούθησε ο αγώνας για την εφαρμογή του.

Η αιτία των συχνών ατυχημάτων σύμφωνα με τις πρωτοβάθμιες οργανώσεις και την τριτοβάθμια οργάνωση των οικοδόμων έγκειτο στην αδράνεια του Σώματος Επιθεώρησης Εργασίας και των κατά τόπους τμημάτων της χωροφυλακής που είχαν αναλάβει τον έλεγχο εφαρμογής του διατάγματος στις ανεγειρόμενες οικοδομές. Στις 4 Απριλίου 1957 το Συνδικάτο Εργατοτεχνιτών Οικοδομικών Εργασιών Βόλου και Περιχώρων υπέβαλε υπόμνημα στους τοπικούς ιθύνοντες της Μαγνησίας (Νομάρχη, Δήμαρχο, Διοικητή Χωροφυλακής και στον Επιθεωρητή Εργασίας), όπου απαιτούσε να τοποθετούνται ικριώματα στις οικοδομές, προκειμένου να αποφευχθούν άλλα ατυχήματα<sup>134</sup>. Ένα χρόνο μετά την έκδοση του Β.Δ., οι εργολάβοι κι οι ιδιοκτήτες των οικοδομών αδιαφορούσαν ακόμη για την αναγκαιότητα των ικριωμάτων.

Δυστυχώς, τα εργατικά ατυχήματα δεν καταγράφονταν από την Εθνική Στατιστική Υπηρεσία, όπως προέκυψε από την έρευνα. Μολονότι ως και το Μεσοπόλεμο τα ατυχήματα καταγράφονταν κατά κλάδο, φύλο και ηλικία<sup>135</sup>, μετά τον εμφύλιο διαπιστώνουμε πως η θεματική αυτή εξαφανίζεται τόσο από τις στατιστικές επετηρίδες όσο και από τις στατιστικές της εργασίας. Πιθανότατα, η διακοπή της έρευνας για τα εργατικά ατυχήματα συνδέεται με την ευρύτερη αποδιάρθρωση της Διεύθυνσης Επιθεώρησης Εργασίας, η οποία διενεργούσε αντίστοιχες μελέτες. Η απουσία της Επιθεώρησης και η ανάγκη επανασύστασής της τονίζεται συχνά στις διαμαρτυρίες των τοπικών συνδικάτων και της ομοσπονδίας των οικοδόμων<sup>136</sup>. Μάλιστα, σε ορισμένες περιπτώσεις και η ίδια η Επιθεώρηση επισήμαινε την αδυναμία της να ελέγξει τις πολυάριθμες οικοδομές και ζητούσε την συνδρομή της αστυνομίας<sup>137</sup>.

Η έρευνα για μεταπολεμικά δελτία της Επιθεώρησης Εργασίας στις βιβλιοθήκες των Υπουργείων Απασχόλησης και Οικονομίας (Βιβλιοθήκη Εθνικής Στατιστικής Υπηρεσίας, Βιβλιοθήκη Υπουργείου Οικονομικών, Βιβλιοθήκη

<sup>133</sup> ΕΚΒ/ΑΣΕ, Φάκελος Α, Λογοδοσία απερχόμενης διοίκησης στο 3<sup>ο</sup> Πανοικοδομικό Συνέδριο της Πάτρας από τον Γενικό Γραμματέα της Π.Ο.Ε.Ο., 18 Μαρτίου 1959.

<sup>134</sup> ΕΚΒ/ΑΣΕ, Φάκελος Α, Υπόμνημα του Συνδικάτου Βόλου προς τους τοπικούς παράγοντες, 4 Απριλίου 1957.

<sup>135</sup> Υπουργείο Εθνικής Οικονομίας, Διεύθυνσις Εργασίας και Κοινωνικής Πρόνοιας/Επιθεώρησις Εργασίας, *Περίληψις Εκθέσεων του προσωπικού Επιθεωρήσεως Εργασίας επί της εφαρμογής των εργατικών νόμων*, 1920, Αθήνα 1921.

<sup>136</sup> ΕΚΒ/ΑΣΕ, Φάκελος Α, Διαμαρτυρία του Συνδικάτου Οικοδόμων Βόλου για την αδράνεια της Επιθεώρησης Εργασίας, 4 Ιουλίου 1957.

<sup>137</sup> ΕΚΒ/ΑΣΕ, Φάκελος Α, Διαμαρτυρία προϊσταμένου του Γ.Ε.Ε. Βόλου, 28 Μαΐου 1958.

Ινστιτούτου Υγιεινής και Ασφάλειας της Εργασίας) δεν απέφερε κανένα αποτέλεσμα. Τα μεταπολεμικά δελτία της Επιθεώρησης φαίνεται να αγνοούνται κυριολεκτικά. Τη μόνη μελέτη που εκπονήθηκε από την Επιθεώρηση, τη συναντάμε σε άρθρο της εφημερίδας *Ελευθερία*<sup>138</sup> την οποία και θα δούμε αναλυτικότερα παρακάτω.

Η μόνη πηγή από την οποία μπορούμε να πληροφορηθούμε για τα εργατικά ατυχήματα είναι η εφημερίδα *Ελευθερία*, η οποία σε ολόκληρη την περίοδο 1961-1967 διατηρούσε μόνιμη στήλη «Τα καθημερινά ατυχήματα εις οικοδομάς». Στη στήλη αυτή καταγράφηκαν 25 ατυχήματα στα έξι αυτά χρόνια. Παρά την αξιοπιστία του περιοδικού τύπου, δε μπορούμε να βασιστούμε σε αυτόν για να εξάγουμε ασφαλή ποσοτικά συμπεράσματα για τα ατυχήματα, καθώς η δημοσίευση μερικών ατυχημάτων δεν ισοδυναμεί με μία καταρτισμένη έρευνα για το συγκεκριμένο θέμα. Επομένως, σε συνδυασμό με τη διαρκή διαμαρτυρία των συνδικαλιστικών οργάνων για τα επισφαλή ικρίωματα, υποθέτουμε πως τα ατυχήματα ήταν πολύ περισσότερα σε αριθμό. Στις 9 Μαΐου 1962, ο Σύλλογος Κονιαστών<sup>139</sup> Αθήνας διαμαρτύρεται έντονα στη στήλη της εφημερίδας για την πτώση συναδέλφου τους από τον 8<sup>ο</sup> όροφο του ανεγειρόμενου ξενοδοχείου Χίλτον. Ο Σύλλογος αποδίδει ευθύνες για τα θανατηφόρα ατυχήματα στις κακοφτιαγμένες σκαλωσιές και στην παντελή αδράνεια της Επιθεώρησης Εργασίας<sup>140</sup>.

Εκείνο, όμως, που μας ενδιαφέρει ιδιαίτερα είναι πως τα περισσότερα ατυχήματα συνδέονται με πτώσεις εργατών από τα ικρίωματα. Το είδος αυτό ατυχημάτων επιβεβαιώνει την αδιαφορία των εργολάβων και των ιδιωτών επενδυτών για την ασφάλεια του εργάτη. Συχνά υπεύθυνοι για τα ατυχήματα θεωρούνται από τον εισαγγελέα οι εργολάβοι ή οι ιδιοκτήτες, οι οποίοι όμως τελικά αφήνονται ελεύθεροι. Τα υπόλοιπα ατυχήματα που σημειώνονται αφορούν θανατηφόρες ηλεκτροπληξίες εργατών από μη μονωμένα καλώδια.

Η προστασία από τα εργατικά ατυχήματα, η εφαρμογή του βασιλικού διατάγματος για τα ικρίωματα και η δραστηριοποίηση της Επιθεώρησης Εργασίας αποτέλεσαν πάγιο αίτημα των εργαζομένων. Η Γ.Σ.Ε.Ε. ακολουθώντας την παραδοσιακή αντεργατική πολιτική της τοποθετείται μόνο μία φορά απέναντι στο ζήτημα, μετά τα ατυχήματα της 23<sup>ης</sup> Ιουλίου 1957 στα Χαλυβουργεία. Ακόμη και

<sup>138</sup> «Ένας δυσάρεστος απολογισμός, 26.044 εργατικά ατυχήματα το 1965», *εφ. Ελευθερία*, 24 Ιουνίου 1966, σελ. 5.

<sup>139</sup> Οι κονιαστές ή σοβατζήδες ήταν εκείνοι οι εργάτες που ασχολούνταν με την παρασκευή του σοβά (μείξη άμμου κι ασβέστη).

<sup>140</sup> «Αυξάνονται τα εργατικά ατυχήματα εις τας οικοδομάς», *εφ. Ελευθερία*, 9 Μαΐου 1962, σελ. 8.

τότε αποδίδει μέρος της ευθύνης στους νέους εργαζόμενους, που με την απειρία τους προκαλούν θανατηφόρα ατυχήματα<sup>141</sup>.

Από τις αναφορές των ατυχημάτων παρατηρούμε και άλλες παραβιάσεις, όπως αυτή του ηλικιακού ορίου εργασίας. Στις 9 Αυγούστου 1962 τραυματίζεται και μεταφέρεται σε αφασία το Τζάννιο Νοσοκομείο Πειραιώς, ο 16χρονος οικοδόμος Μιχάλης Παπαθεοδώρου που εργαζόταν στη στέγη του θερινού κινηματογράφου Κορυδαλλού, «*Αίλια*»<sup>142</sup>. Στις 31 Αυγούστου 1963, η κατάρρευση ενός ικριώματος σε ανεγειρόμενη οικοδομή του Κερατσινίου κατεδαφίζει και τη στέγη της διπλανής κατοικίας<sup>143</sup>. Γίνεται προφανής η προχειρότητα των κατασκευών, ενώ παράλληλα βλέπουμε να κλιμακώνεται και η ανησυχία των δημοσιογράφων για τα ατυχήματα στις οικοδομές.

Οι κακοτεχνίες, όμως, δεν περιορίζονται στις ιδιωτικές οικοδομές. Ακόμη και σε μεγάλα έργα, όπως η ανέγερση εργοστασιακής μονάδας επεξεργασίας αχυροκυτταρίνης στη Λάρισα διαπιστώνουμε θανάτους από ηλεκτροπληξία<sup>144</sup>. Σε άλλο ανεγειρόμενο εργοστάσιο της εταιρείας Λεπτουργού 67χρονος οικοδόμος έπεσε από τη σκαλωσιά. Αν και τα συνδικάτα διαμαρτύρονταν και ζητούσαν σύνταξη πριν τα 60 έτη, οι αρμόδιοι αδιαφορούσαν τόσο για τα ψηφίσματα τους, όσο και για τα συχνά ατυχήματα των οικοδόμων, που υπερέβαιναν τα 60 έτη<sup>145</sup>. Μεγάλη τραγωδία σημειώνεται στο εργοστάσιο της Αθηναϊκής Χαρτοποιίας στην Αθήνα στις 7 Μαΐου 1966, όταν καταρρέει ο ανεγειρόμενος δεύτερος όροφος του εργοστασίου. Ενώ στο ισόγειο του εργοστασίου συνέχιζαν να εργάζονται οι βιομηχανικοί εργάτες, στην ταράτσα οι οικοδόμοι ολοκλήρωναν την κατασκευή της πλάκας μετόν της οροφής. «Οι υποστυλώσεις ελύγισαν κι ο τεράστιος όγκος της πλάκας σωριάστηκε με πάταγο πάνω στους μπετατζήδες. Έντρομοι οι εργάτες της χαρτοποιίας βγήκαν από το εργοστάσιο κι έτρεχαν στους δρόμους, πιστεύοντας ότι ολόκληρο το οικοδόμημα κατέρρεε. Φοβερή ήταν η εικόνα στη στέγη του εργοστασίου. Ολόκληρος ο σκελετός του δευτέρου πατώματος, η πλάκα της οροφής και οι υποστυλώσεις είχαν σωριασθεί σε μία άμορφη μάζα από μπετόν, χαλίκι, σιδερόβερρες και ξύλα από την οποία

<sup>141</sup> ΕΚΒ/ΑΣΕ, Φάκελος Α, Κοινοποίηση Φώτη Μακρή, 2 Αυγούστου 1957.

<sup>142</sup> «Τα καθημερινά ατυχήματα εξ οικοδομών», *εφ. Ελευθερία*, 9 Αυγούστου 1962, σελ. 7.

<sup>143</sup> «Κατέπεσε το ικριώμα-Κατέρρευσε η οροφή αλλά ο οικοδόμος διεσώθη», *εφ. Ελευθερία*, 31 Αυγούστου 1963.

<sup>144</sup> «Υπέστη Ηλεκτροπληξία», *εφ. Ελευθερία*, 19 Μαΐου 1964, σελ. 8.

<sup>145</sup> «Τα καθημερινά ατυχήματα εις τας οικοδομάς», *εφ. Ελευθερία*, 1<sup>η</sup> Νοεμβρίου 1964, σελ. 15· «Δύο εργατικά ατυχήματα εις οικοδομάς», *εφ. Ελευθερία*, 4 Φεβρουαρίου 1965, σελ. 8· «Τα καθημερινά ατυχήματα εις οικοδομάς», *εφ. Ελευθερία*, 12 Σεπτεμβρίου 1965, σελ. 12.



εξείχαν άνθρωποι που βογκούσαν ή εφώναζαν βοήθεια». Από το δυστύχημα ανασύρθηκαν δύο νεκροί και 16 βαριά τραυματισμένοι οικοδόμοι. Ένας νεκρός και δύο τραυματίες ήταν αδέρφια του εργολάβου, που οδηγήθηκε στη δικαιοσύνη. Πέρα από το μέγεθος του δυστυχήματος, αξίζει να σημειώσουμε το σχόλιο του δημοσιογράφου, πως η αστυνομία δεν ήξερε πόσους εργάτες έπρεπε να αναζητήσει στα συντρίμια, καθώς δεν υπήρχε πλήρως καταρτισμένη και πρόσφατα ενημερωμένη κατάσταση των απασχολούμενων εργατών<sup>146</sup>.

Στην περίπτωση των εργατικών ατυχημάτων σημαντικότερο ρόλο για την αντιμετώπισή τους κατέχει η πρόληψη. Προκειμένου, λοιπόν, να αντιμετωπισθεί η συχνότητά τους η *Ελευθερία* σε άρθρο της παραθέτει τα συμπεράσματα των Βρετανών Επιθεωρητών Εργασίας για την κατάσταση στη χώρας τους. Τα μέτρα που πρέπει να ληφθούν –σύμφωνα με τους Βρετανούς εμπειρογνώμονες- είναι η τήρηση των προβλεπόμενων από τη νομοθεσία όρων και συνθηκών εργασίας και η άρτια εκπαίδευση των εργατών. Αναφορικά με το δεύτερο, διαπιστώνεται πως ευθύνη για τα ατυχήματα φέρουν και οι εργάτες που συχνά προσλαμβάνονται χωρίς τεχνική εκπαίδευση, οπότε αγνοούν τους ειδικούς κινδύνους που αντιμετωπίζει ο εκάστοτε κλάδος. Η περίπτωση αυτή αφορά περισσότερο κλάδους, όπως των κατασκευών και της βιομηχανίας όπου συνήθως μπορεί να απασχοληθεί ο οποιοσδήποτε περιστασιακά και χωρίς να διαθέτει ιδιαίτερα προσόντα. Η συχνή αλλαγή εργατικού δυναμικού σε αυτούς τους κλάδους συνέβαλε στην πρωτοκαθεδρία τους στη λίστα των ατυχημάτων<sup>147</sup>.

Στις 24 Ιουνίου 1966, δημοσιεύονται στην *Ελευθερία* τα αποτελέσματα της μόνης έκθεσης του Σώματος Επιθεώρησης Εργασίας που έχει διασωθεί. Η έρευνα των επιθεωρητών για το έτος 1965 ανέδειξε τον βιομηχανικό και οικοδομικό κλάδο στην κορυφή των εργατικών ατυχημάτων, ενώ στη δεύτερη θέση τα ορυχεία και τον τομέα των μεταφορών. Σύμφωνα με την έκθεση που κατέθεσε ο Μ. Ματζαρίδης, προϊστάμενος της Γενικής Επιθεώρησης Εργασίας στον Γ. Μπακατσέλο, Υπουργό Εργασίας, τα εργατικά ατυχήματα για το 1965 ανέρχονταν σε 26.044, από τα οποία 23.614 αφορούσαν εργάτες και 2.430 εργάτριες. Ως εργατικά ατυχήματα δεν καταμετρούνταν όλα όσα αναφέρθηκαν στο Ι.Κ.Α. αλλά μόνο όσα καθιστούσαν τους εργαζόμενους ανίκανους προς εργασία.

<sup>146</sup> «Δύο νεκροί και δεκαέξι τραυματίαι οικοδόμοι χθες», εφ. *Ελευθερία*, 7 Μαΐου 1966, σελ. 1, 7.

<sup>147</sup> «Η προστασία από εργατικά ατυχήματα», εφ. *Ελευθερία*, 20 Νοεμβρίου 1965, σελ. 5.

Η επιτροπή της Επιθεώρησης Εργασίας αποδίδει το μεγάλο αριθμό ατυχημάτων στην εκβιομηχάνιση, στον οικοδομικό οργανισμό, στην αύξηση του αριθμού των επιχειρήσεων και του εργατικού δυναμικού. Επιπλέον, καταγγέλλει μία σειρά ηθολογικών ιδιοτήτων των εργατών, όπως «τη βιασύνη, την αμέλεια, την αφηρημάδα, τη ραθυμία, τα επικίνδυνα αστεία την ώρα της εργασίας, την περιφρόνηση του κινδύνου, τον θυμό, το πείσμα, την υπερβολική αυτοπεποίθηση, την έλλειψη ορθού τρόπου εργασίας, την κακή χρήση των εργαλείων, την έλλειψη καθαριότητας και τάξης και την αδιαφορία των εργατών για την προσωπική τους ασφάλεια και σωματική ακεραιότητα». Ειδικά, τα τελευταία συμπεράσματα μας θυμίζουν την προπολεμική στάση των επιθεωρητών απέναντι στον εργατικό κόσμο. Τέσσερις δεκαετίες μετά, φαίνεται να μην έχουν αλλάξει πολλά.

Οι στατιστικές περιγράφουν ζοφερό τον κόσμο των οικοδόμων, καθώς έρχεται πρώτος τόσο στους βαρείς τραυματισμούς –κατέχει το 56%- όσο και στα θανατηφόρα ατυχήματα –καταλαμβάνει το 46% του συνόλου<sup>148</sup>. Η μελέτη της Επιθεώρησης Εργασίας προτείνει για την αντιμετώπιση των ατυχημάτων μία σειρά μέτρων πρόληψης, ανάμεσα στα οποία η υποχρεωτική πρόσληψη ιατρού –ο οποίος θα συνεργάζεται με τον επιθεωρητή επαγγελματικής υγιεινής- από τις επιχειρήσεις που έχουν κανονισμό εργασίας· η δημιουργία επιτροπών ασφαλείας και βελτίωσης των συνθηκών εργασίας μέσα σε κάθε επιχείρηση, οι οποίες θα συγκροτούνται από αντιπροσώπους των εργοδοτών και των εργαζομένων· η υποχρέωση των επιχειρήσεων να ενημερώνουν το εκάστοτε Γραφείο Επιθεώρησης Εργασίας για την έναρξη κι αναστολή των εργασιών τους, καθώς και για νέες προσθήκες ή εγκαταστάσεις· η καθιέρωση του μαθήματος «Υγιεινής και Ασφάλειας της Εργασίας» σε όλες τις τεχνικές σχολές· η αύξηση του τεχνικού και υγειονομικού προσωπικού του Σώματος Επιθεώρησης Εργασίας, καθώς οι απασχολούμενοι ως σήμερα εργαζόμενοι υπηρετούν μόνο στην περιφέρεια της πρωτεύουσας· οι επιχειρήσεις να υποδεικνύουν στους νέους εργαζόμενους τα σημεία εκείνα του χώρου εργασίας, που ελλοχεύουν κινδύνους αλλά και τους τρόπους με τους οποίους μπορεί να προφυλαχθεί από τα ατυχήματα· η βράβευση, από τις επιχειρήσεις, των εργαζομένων που έχουν πετύχει να αποφύγουν τα ατυχήματα σε μία μακρά περίοδο. Τέλος, τονίζεται πως η εκστρατεία για την ενημέρωση και αποφυγή των εργατικών

<sup>148</sup> Βλ. Διάγραμμα 35 και 36. Παράρτημα Α.

ατυχημάτων πρέπει να οργανωθεί ως σταυροφορία τόσο από τους αρμόδιους επιθεωρητές, όσο και από τις άμεσα ενδιαφερόμενες τάξεις.

Μετά το 1960, μαρτυρία οικοδόμου αναφέρει πως συγκροτήθηκε «...η Συντονιστική Επιτροπή Νέων Οικοδόμων, όπου με ένα βασιλικό διάταγμα στο χέρι γύριζε στις οικοδομές κι έκανε έλεγχο αν τηρούνται οι συνθήκες ασφαλείας για να αποφεύγονται τα εργατικά ατυχήματα. Η υποδοχή από τη συντριπτική ομάδα των οικοδόμων ήταν ενθουσιώδης. Υπήρχαν βέβαια κι οι αντιρρησίες εργάτες κι εργολάβοι. Εκεί, όμως οι νέοι οικοδόμοι πήγαιναν με τον αστυφύλακα, όπως προέβλεπε το διάταγμα, οπότε και οι δύσκολοι υποχωρούσαν»<sup>149</sup>.

Τα εργατικά ατυχήματα αποτέλεσαν ακόμη μία ρεαλιστική πτυχή της καθημερινότητας των οικοδόμων στα γιαπιά. Το ζήτημα των ατυχημάτων απασχολούσε τόσο έντονα τον κλάδο, ώστε τελικά να συγκροτήσουν δική τους επιτροπή ελέγχου ασφαλείας των κριωμάτων. Για ακόμη μία φορά, το μεταπολεμικό κράτος είχε άλλες προτεραιότητες.

---

<sup>149</sup> Επιτροπή Πρωτοβουλίας, σελ. 70.

### **Χαρτογράφηση των μεταπολεμικών οικοδομικών οργανώσεων.**

Ο συνδικαλιστικός χώρος μετά τον πόλεμο διαιρείται οργανωτικά σε οργανώσεις πρωτοβάθμιες (συνδικάτα και σωματεία), δευτεροβάθμιες (Εργατικά Κέντρα) και τριτοβάθμιες (πανελλήνιες ομοσπονδίες και Γ.Σ.Ε.Ε.). Το προπολεμικό σωματείο των κτιστών έχει πια διευρυνθεί και μετατραπεί σε κλάδο οικοδόμων<sup>150</sup>, όπου περιλαμβάνονται όλες οι ειδικότητες του χώρου (Αμμοκονιαστές, Ασβεστοχρίστες, Ασφαλτοτεχνίτες, Εκσκαφείς, Ελαιοχρωματιστές, Κτίστες, Λατόμοι, Μαρμαρογλύπτες, Μπετατζήδες, Μωσαϊκών Δαπέδων, Μωσαϊκών Πλακών, Ναυπηγοξυλουργοί, Ξυλουργοί, Οδοποιοί, Παρκετοποιοί, Πατωματζήδες, Τεχνίτες Μπετόν, Φρεατωρύχες κλπ.). Τα σωματεία των οικοδόμων εκτός από τη μεγάλη κλαδική τους διαίρεση αντιμετωπίζουν και την τοπική διάσπαση. Μόνο στην περιφέρεια της Αθήνας βρίσκουμε όλα τα παραπάνω σωματεία επί τρία (Αθηνών, Πειραιώς και Ελευσίνας). Τα σωματεία συχνά διαιρούνται και κατά κοινότητες μέσα στον ίδιο νομό (Συνδικάτο Οικοδόμων Βόλου, Συνδικάτο Οικοδόμων Αγριάς, Οικοδόμων Σκοπέλου, Οικοδόμων Σκιάθου).

Ως ανώτερο όργανο όλων των οικοδομικών σωματείων είχε οριστεί η Ομοσπονδία Οικοδόμων Ελλάδος (Ο.Ο.Ε.), η οποία μεριμνούσε για ζητήματα τοπικής, κλαδικής και πανελλαδικής πανοικοδομικής εμβέλειας. Η Π.Ο.Ε.Ο. ιδρύθηκε το 1953, έπειτα από πανελλαδικό συνέδριο των οικοδόμων, στο οποίο δήλωσαν απερίφραστα τη διαφωνία τους με την προηγούμενη οικοδομική ομοσπονδία, Ο.Ο.Ε. (Ομοσπονδία Οικοδόμων Ελλάδος)<sup>151</sup>. Συγκεκριμένα, το 1953 ο Λυκιαρδόπουλος ήρθε σε επαφή με τα σωματεία των επαρχιών, τα οποία

<sup>150</sup> Στην περίπτωση του Βόλου, συναντάμε για τελευταία φορά τον Σύλλογο Κτιστών Μαγνησίας το 1956, οπότε αριθμεί 564 μέλη (ΕΚΒ/ΑΣΕ, Φάκελος Β, Ονοματική κατάσταση Συλλόγου Κτιστών Μαγνησίας, 11 Σεπτεμβρίου 1956). Την ίδια χρονιά ιδρύεται επίσημα το Συνδικάτο Εργατοτεχνιτών Οικοδομικών Εργασιών Βόλου και Περιχώρων, μέλος της Π.Ο.Ε.Ο. με 565 μέλη. Το Συνδικάτο διαθέτει λάβαρο (σημαία) όπου αναγράφονται η επωνυμία του, το έτος ίδρυσης του και απεικονίζεται η εικόνα του Αγίου Κοσμά. Στους στόχους του συνδικάτου περιλαμβάνονται η ανάπτυξη του ενδιαφέροντος των εργατών για την ευρύτερη εκπολιτιστική και εξωραϊστική κίνηση των περιφερειών τους, η ίδρυση Οικοδομικού Συνεταιρισμού για τη στεγαστική αποκατάσταση των μελών του, η ίδρυση Προμηθευτικού Συνεταιρισμού, η προώθηση της επαγγελματοτεχνικής μόρφωσης των μελών με την ίδρυση ειδικών σχολών στις οποίες θα μπορούν να φοιτούν και μέλη των οικογενειών των μελών του Συνδικάτου και τέλος, η πνευματική και ψυχική διαπαιδαγύγηση των μελών με την ίδρυση Κέντρων Ψυχαγωγίας και με την οργάνωση ομιλιών και διαλέξεων (ΕΚΒ/ΑΣΕ, Φάκελος Α, Καταστατικό Συνδικάτου Εργατοτεχνιτών Οικοδομικών Εργασιών Βόλου και Περιχώρων, Άρθρα 1 & 2' Πρωτοδικείο Βόλου, *Βιβλίο Αναγνωρισμένων Σωματείων*, αρ. 106<sup>α</sup>)

<sup>151</sup> ΕΚΒ/ΑΣΕ, Φάκελος Α, Λογοδосία της απερχόμενης διοίκησης κατά το 3<sup>ο</sup> Πανοικοδομικό Συνέδριο της Πάτρας, 18 Μαρτίου 1959.



ξεσηκώθηκαν ενάντια στη διοίκηση της Ο.Ο.Ε. και απαίτησαν διοίκηση ακοιμάτιστη και αξιόμαχη. Έτσι, πραγματοποιήθηκε Πανελλαδική Συνδιάσκεψη των οικοδόμων στην Αθήνα, η οποία κάλεσε τη διοίκηση της ομοσπονδίας να οργανώσει συνέδριο, όπου θα απολογούνταν για τη δράση της. Η άρνηση της διοίκησης να συνταχθεί με τις επιθυμίες των οικοδόμων οδήγησε στην εγκατάλειψη της Ο.Ο.Ε. και στην ίδρυση της Π.Ο.Ε.Ο.

Παρόλα αυτά, όπως θα δούμε παρακάτω η Ο.Ο.Ε. δεν αποδέχθηκε τόσο εύκολα τον εκτοπισμό της και συνέχισε τον αγώνα δυσφήμισης του Γενικού Γραμματέα της Π.Ο.Ε.Ο., Κωνσταντίνου Λυκιαρδόπουλου με την ανοιχτή υποστήριξη της Γ.Σ.Ε.Ε. Η διαμάχη ανάμεσα στις δύο ομοσπονδίες διήρκεσε από το 1956 ως το 1959. Έληξε με την πανηγυρική νίκη της πολυπληθέστερης Π.Ο.Ε.Ο. Η Π.Ο.Ε.Ο. αποτέλεσε τον κεντρικό πόλο των εξελίξεων στις δύο αυτές δεκαετίες. Ο κεντρικός της ρόλος συνδέεται με το γεγονός πως η Π.Ο.Ε.Ο. αναγνωριζόταν επίσημα από τη Γ.Σ.Ε.Ε. Η προσπάθεια σύνδεσης με τη Γ.Σ.Ε.Ε. συνιστά μία από τις ιδιαιτερότητες του συνδικαλισμού της περιόδου. Ενώ δηλαδή, οι περισσότεροι συνδικαλιστές κατήγγειλαν την πανελλαδική Συνομοσπονδία για απαθή στάση απέναντι στα προβλήματα και αιτήματα των εργατών, από την άλλη όλες οι ομοσπονδίες προσπαθούσαν να εξασφαλίσουν το χρίσμα της Γ.Σ.Ε.Ε. Από το αρχείο δεν γίνεται σαφής η σκοπιμότητα αυτής της συμπεριφοράς και επιδίωξης. Υποθέτουμε πως ίσως η σφραγίδα της Γ.Σ.Ε.Ε. να ενέπνεε περισσότερη εμπιστοσύνη στους απλούς εργάτες τους οποίους προσπαθούσαν να προσελκύσουν οι ομοσπονδίες.

Στο παραπάνω πλαίσιο εντάσσεται και η διαμάχη της Π.Ο.Ε.Ο. με την Ο.Ο.Ε. Οι διαξιφισμοί ανάμεσα στις δύο ομοσπονδίες δεν φαίνεται να υιοθετούν πολιτικά επιχειρήματα παρά μόνο να διεκδικούν το χρίσμα του Γενικού Γραμματέα της Γ.Σ.Ε.Ε. Ειδικά, στην περίπτωση της Π.Ο.Ε.Ο. που θα μας απασχολήσει στο μεγαλύτερο μέρος αυτής της μελέτης τα μόνα πολιτικά επιχειρήματα που συναντάμε αφορούν την αντιμαχία της με τον αριστερό συνδικαλιστικό χώρο.

Από την πλευρά της αριστεράς, συνδικαλιστής της Ε.Δ.Α. αναφέρει ότι το 1958 «έγινε το πραγματικό ξεκίνημα»<sup>152</sup> όταν τέσσερα σωματεία της Αθήνας (Σοβατζήδων, Μπετατζήδων, Ξυλουργών, Ελαιοχρωματιστών) και τρία του Πειραιά (Σοβατζήδων, Μπετατζήδων, Μηχανοξυλουργών) επιλέγουν να διαγραφούν από την Π.Ο.Ε.Ο. και να διαγράψουν τη δική τους πορεία. Λίγο αργότερα ακολουθεί το

<sup>152</sup> Επιτροπή Πρωτοβουλίας, σελ. 15.

Σωματείο Κτιστών Αθηνών. Τα σωματεία αυτά ανήκουν στον αριστερό πολιτικό χώρο του οικοδομικού κλάδου. Έτσι, το 1959 το Δημοκρατικό Συνδικαλιστικό Κίνημα –όργανο της Ε.Δ.Α. στον χώρο του συνδικαλισμού- κατορθώνει να προσαρτήσει 7 σωματεία. Όπως θα δούμε στην πορεία, θα παραμείνουν ενεργά σε όλη την διάρκεια της περιόδου. Ενίοτε τα συναντάμε ως 6 σωματεία, άλλοτε ως 7 ή 8 και άλλοτε ως 9. Διασταυρώνοντας το αρχείο με μαρτυρίες συνδικαλιστών της Ε.Δ.Α. συμπεραίνουμε πως τα αριστερά σωματεία ήταν στις αρχές του 1959 επτά και ως το τέλος της χρονιάς προστέθηκαν ακόμη δύο. Από το αρχείο προκύπτει πως τα σωματεία συνέστησαν μία δική τους ομοσπονδία με Γενικό Γραμματέα τον Γρηγόρη Μελά, η οποία γρήγορα διαλύθηκε καθώς δεν πέτυχε να προσελκύσει περισσότερο κόσμο.

Την ίδια χρονιά, οι ιδρυτές της Ο.Ο.Ε. (Αντωνάτος, Παπαδόπουλος) προχωρούν στη σύσταση νέας ομοσπονδίας, της Οργανωτικής Επιτροπής Οικοδομικών Οργανώσεων Ελλάδος (Ο.Ε.Ο.Ο.Ε.). Η νέα αυτή επιτροπή δε φαίνεται να διαφοροποιεί τη στρατηγική της από εκείνη της Ο.Ο.Ε., καθώς σε κεντρικό της επιχείρημα αναδεικνύεται η πολεμική στον Γενικό Γραμματέα της Π.Ο.Ε.Ο., Κωνσταντίνο Λυκιαρδόπουλο. Περισσότερο, μοιάζει με μία κίνηση απόγνωσης των ιδρυτών της Ο.Ο.Ε. που προσπαθούν μέσω της εικονικής αυτής ανανέωσης να προσελκύσουν τα εργατικά σωματεία.

Η σημαντικότερη επιτυχία του 1959 στον συνδικαλισμό των οικοδόμων ήταν η συμφωνία συνεργασίας της Π.Ο.Ε.Ο. με τα αριστερά σωματεία. Προκειμένου να πετύχουν τα αιτήματά τους, οι δύο πόλοι διαπίστωσαν πως η μόνη οδός ήταν η συνεργασία. Έτσι, συγκρότησαν τη Συντονιστική Επιτροπή η οποία θα οδηγήσει στη μεγάλη απεργία του Δεκέμβρη του 1960.

Τον Μάρτιο του 1960 ο Γενικός Γραμματέας της Γ.Σ.Ε.Ε., Φ. Μακρής θα αναγνωρίσει την Π.Ο.Ε.Ο. ως την επίσημη ομοσπονδία των οικοδόμων, η Ο.Ο.Ε. θα αντιδράσει συγκροτώντας μία αντι-Γ.Σ.Ε.Ε. τη λεγόμενη του Γόνη<sup>153</sup>. Τα σωματεία της Π.Ο.Ε.Ο. καταδικάζουν την αντι-Γ.Σ.Ε.Ε.<sup>154</sup> Η προσπάθεια δεν καρποφορεί και σύντομα η Ο.Ο.Ε. προκειμένου να επιδείξει κάποια ριζοσπαστικότητα και να διαφοροποιηθεί από την Π.Ο.Ε.Ο. επιτίθεται στον Θεοδώρου, ο οποίος μαζί με τον

<sup>153</sup> Δυστυχώς, για τον Γόνη δε μπορέσαμε να συγκεντρώσουμε κάποιες πληροφορίες. Άλλωστε αυτή είναι και η μόνη αναφορά στο όνομα του μέσα στο αρχείο.

<sup>154</sup> ΕΚΒ/ΑΣΕ, Φάκελος Β, Ψήφισμα του Συνδικάτου Βόλου υπό τιμητική προεδρία Λυκιαρδόπουλου, 6 Μαΐου 1961.

Φώτη Μακρή αποτελούσαν τα κεντρικά στελέχη της Γ.Σ.Ε.Ε. Στο εξής, οι αριστεροί συνδικαλιστές όταν θα αναφέρονται στους διορισμένους συνδικαλιστές της περιόδου θα μιλούν για «Μακρήδες» και «Μακρηθεοδωρικούς».

Μετά από την κινητοποίηση του Δεκέμβρη του 1960, τα αριστερά σωματεία θα αποχωρήσουν ξανά από την Π.Ο.Ε.Ο. και θα χαράξουν τη δική τους πορεία ως το 1965, που σταματά το αρχείο. Το καλοκαίρι του 1965, η Αθήνα θα συγκλονιστεί από τις μαζικές κινητοποιήσεις των λεγόμενων 115 σωματείων, τα οποία μαζί με τους φοιτητές θα οδηγήσουν στα Ιουλιανά του 1965. Η Ε.Δ.Α. έχοντας καταφέρει να πείσει για την αποτελεσματικότητα των κινητοποιήσεων θα οργανώσει τα 115 σωματεία, τα οποία θα διατηρήσουν αυτό τον τίτλο παρότι στην πραγματικότητα ίσως να ξεπέρασαν τα 225. Έτσι, στο αρχείο θα τα συναντάμε άλλοτε ως 115 κι άλλοτε ως 225.

Εδώ θα πρέπει να αναφέρουμε πως στα τέλη της δεκαετίας του 1950 -που περιγράφηκε παραπάνω- τα ζωτικά προβλήματα κι οι δυσχέρειες της καθημερινότητας δεν απέτρεψαν τους οικοδόμους από τη συμμετοχή στα σωματεία τους, παρά τις τυχοδιωκτικές διαμάχες των στελεχών που ελάχιστα τους αφορούσαν. Όσοι οικοδόμοι δεν συμμετείχαν στα διαγραμμένα από τη δύναμη της Π.Ο.Ε.Ο. συνδικάτα του Δημοκρατικού Συνδικαλιστικού Κινήματος (Δ.Σ.Κ.)<sup>155</sup> αγωνίζονταν για τα δικαιώματα τους στο εσωτερικό των υπάρχοντων σωματείων της Π.Ο.Ε.Ο.

---

<sup>155</sup> Το Δημοκρατικό Συνδικαλιστικό Κίνημα αποτελούσε συνασπισμό των σωματείων που πρόσκειταν στην Ενιαία Δημοκρατική Αριστερά (Ε.Δ.Α.).

## Ο ρόλος της Γ.Σ.Ε.Ε. και ο Φώτης Μακρής

Ορόσημο για την έναρξη του μεταπολεμικού συνδικαλισμού θεωρώ την εκλογή-διορισμό του Φώτη Μακρή στη θέση του Γενικού Γραμματέα της Γ.Σ.Ε.Ε στη διάρκεια του 9<sup>ου</sup> Συνεδρίου της Γ.Σ.Ε.Ε στις 28 Μάρτη του 1948<sup>156</sup>. Συνυποψήφιος του Μακρή για τη θέση του Γενικού Γραμματέα υπήρξε ο Ι. Πατσατζής, ο οποίος υποστηριζόταν από τον Αριστείδη Δημητράτο, υποψήφιο βουλευτή Κεφαλληνίας στις εκλογές του 1946 με τον Συνδυασμό των Εθνικοβασιλοφρόνων και Υπουργό Εργασίας στη δικτατορία της 4<sup>ης</sup> Αυγούστου<sup>157</sup>. Το 9<sup>ο</sup> Συνέδριο φέρνει τη ριζική αλλαγή στον συνδικαλιστικό χώρο. Οι ιδεολόγοι απουσιάζουν και τα κυβερνητικά στελέχη κυριαρχούν. Τα προεκλογικά πυρά ανάμεσα στους Φ. Μακρή και Ι. Πατσατζή περιορίζονται σε αντιδικίες για τα ποινικά μητρώα τους. Ο Μακρής κατηγορεί τον Πατσατζή πως έχει στο ενεργητικό του ένα τηλεγράφημα στο Μουσολίνι, το ψήφισμα για την αποδοκιμασία των δύο Ελλήνων που κατέβασαν την σημαία του Άξονα από την Ακρόπολη, μία κλοπή μαχαιροπήρουνων από το κατάστημα Σγούρδα στην Αιόλου, όπου εργαζόταν και την κλοπή 19.000 δρχ. από το Μοναστήρι Καλαβρύτων. Με τη σειρά του, ο Πατσατζής κατηγορεί τον Μακρή πως χρηματοδοτείται από τον μεγαλοεπιχειρηματία Μποδοσάκη, δημοσιεύοντας ένα χειρόγραφο του Μακρή στο οποίο ο τελευταίος ζητά από κάποιον να παραλάβει χρήματα από τον βιομήχανο<sup>158</sup>.

Το τοπίο έχει ήδη καθοριστεί και δεν θα αλλάξει, τουλάχιστον ως το 1965<sup>159</sup>. Η περίοδος αυτή έχει χαρακτηριστεί ως περίοδος Μακρή, ο οποίος αποτελεί για το συνδικαλιστικό χώρο το σύμβολο του διορισμένου συνδικαλιστή. Από το Μάρτη του 1948 και εξής, παύουμε να μιλάμε για πολυδιάσπαση του κινήματος, ενώ εξαφανίζεται το φαινόμενο των πολλαπλών Συνομοσπονδιών και Εργατικών Κέντρων. Οι δευτεροβάθμιες και τριτοβάθμιες οργανώσεις διοικούνται από διορισμένους συνδικαλιστές, ενώ η παρουσία οποιασδήποτε εναλλακτικής οργάνωσης εμφανίζεται από το 1956 κι έπειτα με τη σταδιακή ισχυροποίηση της Ε.Δ.Α. Η συνδικαλιστική Ε.Δ.Α. συγκέντρωνε στον συνδικαλιστικό χώρο, όπως και στον πολιτικό, όλες τις δυνάμεις και τάσεις της εαμικής αριστεράς που ζητούσαν

<sup>156</sup> Γιώργος Εμμ. Μαυρίκος, *Το Εργατικό Συνδικαλιστικό Κίνημα, 1918-1948...*, σελ. 223-225.

<sup>157</sup> Ηλίας Νικολακόπουλος, *Η καχεκτική δημοκρατία...*, σελ. 68-70.

<sup>158</sup> Γιώργος Εμμ. Μαυρίκος, *Το Εργατικό Συνδικαλιστικό...*, Παράρτημα Φωτογραφικών Ντοκουμέντων.

<sup>159</sup> Το 1965 είναι η χρονιά που καταχωρούνται τα τελευταία έγγραφα στο αρχείο των οικοδόμων.



περιθώρια έκφρασης, καθώς το Κ.Κ.Ε. είχε απωθηθεί στο χώρο της παρανομίας από τις μετεμφυλιακές κυβερνήσεις. Επομένως, ο συνδικαλιστικός διάλογος σε ολόκληρη τη δεκαετία 1955-1965 θα κινηθεί ανάμεσα σε νικητές και ηττημένους, νόμιμους και παράνομους, ακίνδυνους<sup>160</sup> κι επικίνδυνους.

Στο πλαίσιο αυτό, τον Νοέμβριο του 1956 ο Φώτης Μακρής καλούσε τα Εργατικά Κέντρα να ενημερώσουν τα οικοδομικά σωματεία πως πρέπει να παρακολουθήσουν το 2<sup>ο</sup> Συνέδριο της Ομοσπονδίας Εργατοτεχνιτών Ελλάδος που είχε προκηρυχθεί για τις 2 Δεκεμβρίου 1956. Τόνιζε πως ήταν απαραίτητη η επιτήρηση της διαδικασίας εκλογής εκπροσώπων, προκειμένου να αποτραπεί η παρείσφρηση υπονομευτών του κινήματος στα Σωματεία. Οι υπονομευτές αυτοί «μετέρχονται παν μέσον προς τορπιλλισμόν των επιδιώξεων και σκοπών του Ελεύθερου Συνδικαλιστικού Κινήματος». Η πρώτη αυτή ανακοίνωση αποκαλύπτει αφενός μία συντονισμένη προσπάθεια ελέγχου των συνελεύσεων των σωματείων και αφετέρου το νέο ρόλο των Εργατικών Κέντρων, που λειτουργούσαν ως τοποτηρητές και διαμεσολαβητές της Γ.Σ.Ε.Ε. στην επαρχία· κύριος στόχος της ηγεσίας της Γ.Σ.Ε.Ε. αποτελεί η αποπολιτικοποίηση των συζητήσεων στις συνελεύσεις. Στο κλίμα αυτό εντάσσεται και η υιοθέτηση του όρου «Ελεύθερο Συνδικαλιστικό Κίνημα» στις κοινοποιήσεις της Γ.Σ.Ε.Ε. Το μεταπολεμικό ελληνικό κράτος προσπαθεί να σταθεροποιηθεί και να οργανωθεί στη βάση ενός δημοκρατικού πολιτεύματος, εξοβελίζοντας όμως την αριστερή του πτέρυγα. Επιχειρεί απεγνωσμένα και σε κάθε του έκφραση να εκπέμψει μία εικόνα ισορροπίας, δημοκρατίας και ελευθερίας καταδυναστεύοντας όλο και περισσότερο τις οικονομικές και πολιτικές του «αντιφάσεις».

Τα περισσότερα έγγραφα, που προέρχονται από τη Γ.Σ.Ε.Ε., απευθύνονται στις οικοδομικές οργανώσεις και υπογράφονται από τον Φώτη Μακρή, αποσαφηνίζουν τον ρόλο της Γ.Σ.Ε.Ε. στις εργατικές διεκδικήσεις της περιόδου. Ο Μακρής προωθεί απλά τις γραπτές διαμαρτυρίες που λαμβάνει από την Π.Ο.Ε.Ο. στον Υπουργό Εργασίας. Στα έγγραφα δε διακρίνεται καμία προσωπική τοποθέτηση του ίδιου και σίγουρα κανένα ίχνος πανεργατικής ιδεολογίας. Μολαταύτα, πρέπει να σημειώσουμε εδώ πως οι κύριοι φόβοι και εναντιώσεις της Γ.Σ.Ε.Ε. αφορούσαν τον κομμουνιστικό κίνδυνο. Αν και η ίδια η Συνομοσπονδία δεν κάλεσε ποτέ τους οικοδόμους σε

<sup>160</sup> Η επικινδυνότητα αναφέρεται πάντα σε σχέση με την ανατροπή του πολιτικού καθεστώτος, διαχρονική παρακαταθήκη του βενιζελικού Ιδιώνυμου, που αναφέραμε και παραπάνω.

απεργία, παρόλα αυτά φαίνεται να προωθεί τα περισσότερα αιτήματα<sup>161</sup>. Για παράδειγμα, στις 9 Απριλίου 1957 ο Μακρής ζητά από τον Υπουργό Εργασίας και τον Υπουργό Οικισμού κι Ανοικοδομήσεως να προσλαμβάνονται στις οικοδομικές εργασίες της σεισμόπληκτης πόλης του Βόλου μόνο Βολιώτες εργάτες, καθώς αυτό αποτελεί τη μόνη ελπίδα οικονομικής ανάκαμψης της συγκεκριμένης τάξης<sup>162</sup>. Ο όρος «τάξη» αναφέρεται συνήθως σε ένα τοπικό σωματείο ή σε έναν πανελλαδικό κλάδο<sup>163</sup>.

Στις 12 Δεκεμβρίου 1957, ο Φώτης Μακρής διαμαρτύρεται στον Τομέα Κοινωνικής και Οικονομικής Πολιτικής ζητώντας να προσδιοριστεί με μεγαλύτερη σαφήνεια ο όρος του εργοδότη από το Ίδρυμα Κοινωνικών Ασφαλίσεων (Ι.Κ.Α.)<sup>164</sup>. Στις 19 Φεβρουαρίου 1958, στέλνει τηλεγράφημα στους Υπουργούς Συντονισμού, Οικονομικών κι Εργασίας με το οποίο ενημερώνει πως την επομένη 1500 συνταξιούχοι οικοδόμοι θα κλειστούν σε αίθουσα του Εργατικού Κέντρου Αθηνών και θα ξεκινήσουν απεργία πείνας. Απευθύνει έκκληση επίλυσης του ζητήματος και καταγγέλλει πως η καθυστέρηση πιθανότατα να συγκαλύπτει τις προθέσεις των εχθρών της εργατικής τάξης<sup>165</sup>.

Τον Απρίλιο του 1959, κι ενώ ο οικοδομικός κλάδος προσπαθεί να διαχειριστεί τις εσωτερικές και διοικητικές ανωμαλίες που έχουν επιφέρει τα συνδικαλιστικά στελέχη του, ο Μακρής δείχνει ανοιχτά την προτίμηση του στον Κωνσταντίνο Παπαδόπουλο και δηλώνει ως πρωταρχικό στόχο της Γ.Σ.Ε.Ε. «την επάνοδο του κλάδου στην ομαλότητα»<sup>166</sup>. Η εμπλοκή του Μακρή στα εσωτερικά ζητήματα της Π.Ο.Ε.Ο. καταγγέλλεται μετά από λίγους μήνες από τον Κωνσταντίνο Λυκιαρδόπουλο, Γενικό Γραμματέα της Π.Ο.Ε.Ο., καθώς σε φύλλο του Εργατικού Βήματος<sup>167</sup> αναγόρευσε τον αντίπαλο του Λυκιαρδόπουλου, Κωνσταντίνο Παπαδόπουλο «ηγέτη του οικοδομικού κλάδου». Η καταγγελία αυτή λαμβάνει μεγαλύτερες διαστάσεις όταν ο Λυκιαρδόπουλος αποδίδει ευθύνες στη Γ.Σ.Ε.Ε. για

<sup>161</sup> Αναφέρομαι στα αιτήματα του Συνδικάτου Οικοδόμων Βόλου.

<sup>162</sup> ΕΚΒ/ΑΣΕ, Φάκελος Α, Κοινοποίηση της Γ.Σ.Ε.Ε., 9 Απριλίου 1957.

<sup>163</sup> Γενικό χαρακτηριστικό της περιόδου, αποτελεί η κατήλευση δημοκρατικών όρων, ακόμη και από ακροδεξιές οργανώσεις. Το Εργατικό Κόμμα Ελλάδος του Αριστείδη Δημητράτου υπεράσπιζε ανοιχτά τη δικτατορία της 4<sup>ης</sup> Αυγούστου (Ηλίας Νικολακόπουλος, σελ. 107). Επομένως, συγκριτικά με προηγούμενες περιόδους οι σοσιαλιστικοί, ριζοσπαστικοί και ταξικοί όροι ελάχιστα είχαν να κάνουν με το αρχικό ιδεολογικό περιεχόμενό τους.

<sup>164</sup> ΕΚΒ/ΑΣΕ, Φάκελος Α, Κοινοποίηση διαμαρτυρίας, 12 Δεκέμβρη 1957.

<sup>165</sup> ΕΚΒ/ΑΣΕ, Φάκελος Α, Τηλεγράφημα Φώτη Μακρή, 19 Φεβρουαρίου 1958.

<sup>166</sup> ΕΚΒ/ΑΣΕ, Φάκελος Α, Εγκύκλιος αριθ. 15, Απρίλης 1959.

<sup>167</sup> Το Εργατικό Βήμα αποτελούσε το επίσημο έντυπο της Γ.Σ.Ε.Ε.

τη διάσπαση του εργατικού κινήματος, αφού αρνείται να συγκαλέσει νέο Πανεργατικό Συνέδριο προκειμένου «να αποκατασταθεί η διαταραγμένη ενότητα των Ελλήνων εργαζομένων»<sup>168</sup>. Η αντίδραση από την πλευρά του Μακρή δεν αργεί. Στις 26 Οκτωβρίου 1959 διαμαρτύρεται σε όλα τα Εργατοϋπαλληλικά Κέντρα της Γ.Σ.Ε.Ε. για τις «αντικαταστατικές» ενέργειες του Λυκιαρδόπουλου. Όταν ο οικοδομικός κλάδος δηλώνει με τη μεγάλη συμμετοχή του την προτίμησή του στο πρόσωπο του Λυκιαρδόπουλου, ο Μακρής με νέα επιστολή ανασκευάζει την προηγούμενη τοποθέτησή του ισχυριζόμενος, πως ουδέποτε αμφισβήτησε την Ομοσπονδία του Λυκιαρδόπουλου<sup>169</sup> και πως δεν τίθεται για τη Συνομοσπονδία ζήτημα υποστήριξης άλλης οικοδομικής ομοσπονδίας<sup>170</sup>.

Η αστάθεια των θέσεων του Μακρή αποκαλύπτεται και στην απόσταση που κρατά από τις δηλώσεις του Υπουργού Εργασίας αναφορικά με τον «τρόπο καταβολής του δώρου εορτών των οικοδομοτεχνιτών». Διαβλέποντας τη γενική αναστάτωση που επικρατεί στον κλάδο αποφεύγει τη μετωπική σύγκρουση και εμφανίζεται διαλλακτικός και προς τις δύο κατευθύνσεις. Υπογραμμίζει στην κυβέρνηση πως οφείλει να πιέσει τους εργολάβους να καταθέτουν το δωρόσημο στο Ι.Κ.Α.<sup>171</sup>. Ένα χρόνο μετά, επανέρχεται στην τακτική της σκληρής καταστολής των εναλλακτικών φωνών μέσα στο κίνημα και ζητά από το Εργατικό Κέντρο Βόλου να επιληφθεί του τοπικού οικοδομικού συνδικάτου, καθώς το τελευταίο διαμαρτυρήθηκε με τηλεγράφημά του για την άδικη επίθεση της αστυνομίας στην πορεία των 7 αριστερών σωματείων της Ε.Δ.Α. στις 11 Οκτωβρίου. Η συγκέντρωση αυτή κρίθηκε από τη Γ.Σ.Ε.Ε. ως διασπαστική, καθώς υλοποιήθηκε με απόφαση της Ε.Δ.Α. και του εκτελεστικού της οργάνου (Δ.Σ.Κ.). Άλλωστε, στη συγκέντρωση συμμετείχαν μόλις 1000 οικοδόμοι έναντι των 10.000 που περιλαμβάνει ο κλάδος<sup>172</sup>.

Το 1963, όταν πια οι οικοδόμοι έχουν καθιερωθεί –κυρίως στην Αθήνα- ως ταραξίες, η Γ.Σ.Ε.Ε. και τα όργανά της προχωρούν σε πιο σκληροπυρηνικές θέσεις. Έτσι, βλέπουμε πως η διοίκηση του Εργατικού Κέντρου Βόλου καταγγέλλει την εισβολή του διοικητικού συμβουλίου του τοπικού οικοδομικού συνδικάτου σε

<sup>168</sup> ΕΚΒ/ΑΣΕ, Φάκελος Α, Επιστολή Κ. Λυκιαρδόπουλου, 7 Οκτώβρη 1959.

<sup>169</sup> ΕΚΒ/ΑΣΕ, Φάκελος Α, Επιστολή Φ. Μακρή, 11 Μαρτίου 1960.

<sup>170</sup> ΕΚΒ/ΑΣΕ, Φάκελος Α, Επιστολή Φ. Μακρή, 11 Απριλίου 1960.

<sup>171</sup> ΕΚΒ/ΑΣΕ, Φάκελος Β, Κοινοποίηση Φ. Μακρή, 12 Ιουνίου 1961.

<sup>172</sup> ΕΚΒ/ΑΣΕ, Φάκελος Γ, Κοινοποίηση Φ. Μακρή, 22 Οκτωβρίου 1962.

συνεδρίαση της διοίκησης του κέντρου<sup>173</sup>. Ως εκείνη τη στιγμή, το Συνδικάτο Βόλου είχε ζητήσει επανειλημμένα αίθουσα για να συγκαλέσει συνέλευση, που θα οργάνωνε πανεργατικό αγώνα με αιτήματα την ένταξη των οικοδόμων στα βαρέα κι ανθυγιεινά επαγγέλματα, τη λειτουργία του εργοστασίου Ματσάγγου και την εγκατάσταση μίας Γερμανικής κλωστοϋφαντουργίας στο Βόλο<sup>174</sup>. Στις 19 Οκτωβρίου, ο Μακρής συγκαίρει το διοικητικό συμβούλιο της Εργατικής Εστίας για την έξωση του οικοδομικού συνδικάτου Βόλου από το κτήριο του ΕΚΒ και συμφωνεί με την αποδοκιμασία των δυνάμεων της Ε.Δ.Α. που εξέφρασε το ΕΚΒ<sup>175</sup>.

Μία εξίσου κεντρική κατηγορία που απευθύνεται προς τη διοίκηση Μακρή από διάφορα σωματεία της περιόδου είναι η συντονισμένη προσπάθειά της να επιβάλλει την υποχρεωτική εισφορά προς τη Γ.Σ.Ε.Ε. Ενδεικτικά, βλέπουμε στις 19 Σεπτεμβρίου 1960 να ζητά από το Συνδικάτο Οικοδόμων Βόλου την καταβολή ½ ημερομισθίου από κάθε εργάτη για να καλύψει τις δαπάνες σύγκλησης του Πανελλήνιου Πανοικοδομικού Συνεδρίου<sup>176</sup>. Δεκαπέντε μέρες μετά με εγκύκλιό της ζητά και από τις δύο ομοσπονδίες των οικοδόμων (Π.Ο.Ε.Ο. & Ο.Ο.Ε.) να καταβάλουν την εισφορά, που προέβλεπε η συλλογική σύμβαση της 11-12-1958 για να καλύψει τις δαπάνες του Ενωτικού Πανοικοδομικού Συνεδρίου<sup>177</sup>. Η επιμονή της Γ.Σ.Ε.Ε. για καταβολή της πολυδάπανης (μισό ημερομίσθιο) εισφοράς κατέστησε σαφείς τις προθέσεις της στους οικοδόμους συνδικαλιστές, οι οποίοι δήλωναν: «Η μόνη φροντίδα των στελεχών του Μακρή ήταν η κονομισιά και πως θα χάσουν τα παιδιά τους σε δημόσιες θεσούλες. Αυτό τους ένοιαζε. Και για να το πετυχαίνουν καλύτερα, μετέτρεψαν τα σωματεία σε κέντρα αντικομμουνισμού και απόδιωξης των εργαζομένων»<sup>178</sup>.

<sup>173</sup> Για να γίνει κατανοητή η κίνηση αυτή, θα πρέπει στο σημείο αυτό να αναφέρουμε ορισμένα γεγονότα σχετικά με την πορεία του Συνδικάτου Οικοδόμων Βόλου. Φαίνεται πως από τη στιγμή της αποχώρησης του διορισμένου δεξιού προέδρου του συνδικάτου Βόλου, Αντ. Δεληολάνη για λόγους υγείας ΕΚΒ/ΑΣΕ, (Φάκελος Β, Γραπτή Παραίτηση Αντ. Δεληολάνη, 25 Απριλίου 1961), το Συνδικάτο υιοθέτησε «ριζοσπαστικές αρχές» (π.χ. αλληλεγγύη σε άλλα σωματεία, ασκούσε κριτική στις δευτεροβάθμιες οργανώσεις) που συνέκλιναν προς τις αρχές της Ε.Δ.Α. Μόλις, οι αρχές του ΕΚΒ αντιλήφθηκαν την αλλαγή πλεύσης, άρχισαν να καταγγέλλουν το συνδικάτο για διάφορες ασήμαντες αιτίες. Οι καταγγελίες εξελίχθηκαν σε έντονη και μακρά διαμάχη που ολοκληρώθηκε με τη διαγραφή του συνδικάτου από το ΕΚΒ, τη Γ.Σ.Ε.Ε. και την Π.Ο.Ε.Ο. (ΕΚΒ/ΑΣΕ, Φάκελος Β, Κοινοποίηση της Π.Ο.Ε.Ο., 29 Απριλίου 1964).

<sup>174</sup> ΕΚΒ/ΑΣΕ, Φάκελος Γ, Απόσπασμα από τα πρακτικά συνεδρίασης του ΕΚΒ, 16 Οκτωβρίου 1963.

<sup>175</sup> ΕΚΒ/ΑΣΕ, Φάκελος Β, Κοινοποίηση Φ. Μακρή, 12 Ιουνίου 1961.

<sup>176</sup> ΕΚΒ/ΑΣΕ, Φάκελος Α, Κοινοποίηση Γ.Σ.Ε.Ε., 19 Σεπτεμβρίου 1960.

<sup>177</sup> ΕΚΒ/ΑΣΕ, Φάκελος Α, Εγκύκλιος Νο.8460 της Γ.Σ.Ε.Ε., 5 Οκτωβρίου 1960.

<sup>178</sup> Επιτροπή Πρωτοβουλίας, *Όταν η οργή ξεχειλίζει...*, σελ. 32.



Τον Φεβρουάριο του 1964, η ισχυροποίηση των δυνάμεων της Ε.Δ.Α. οξύνει την αντιπαράθεση σε πανελλαδικό επίπεδο. Έτσι, βρίσκουμε το Παλλεσβιακό Εργατοϋπαλληλικό Κέντρο να βεβαιώνει τη Γ.Σ.Ε.Ε. πως τα 5 σωματεία του Π.Ε.Κ. πειθαρχούν στον υγιή συνδικαλισμό, όπως αυτός ερμηνεύεται από τη Γ.Σ.Ε.Ε. Στην ίδια κοινοποίηση, τονίζεται πως το έργο του Π.Ε.Κ. δυσχεραίνει όλο και περισσότερο, καθώς στην περιφέρεια της Λέσβου η κομμουνιστική επιρροή αναπτύσσεται διαρκώς<sup>179</sup>.

Στις 21 Απριλίου 1964, όταν το κίνημα των οικοδόμων έχει εδραιώσει την παρουσία και ισχύ του στον χώρο των κινητοποιήσεων και του συνδικαλισμού, η Γ.Σ.Ε.Ε. για πρώτη φορά υποστηρίζει ανοιχτά τα αιτήματά τους στον Υπουργό Εργασίας. Ίσως, πρόκειται και για μία προσπάθεια εκ μέρους του Μακρή να διασώσει τον εαυτό του από την περιθωριοποίηση, όπου τον ωθεί ο ζήλος των οικοδόμων. Άλλωστε, μετά από μερικούς μήνες ο Μακρής αντικαθίσταται από την κυβέρνηση και λήγει έτσι η μακρά περίοδος (σχεδόν εικοσαετία) της μονοκρατορίας Μακρή στη διοίκηση της Γ.Σ.Ε.Ε.

Ο Φώτης Μακρής αποτέλεσε μία χαρακτηριστική περίπτωση «εργατοπατέρα», για τον οποίο οι αριστεροί συνδικαλιστές πίστευαν πως «συνεργαζόταν ανοιχτά και ξετσιπίωτα με την εργοδοσία κι όλες τις κυβερνήσεις της Δεξιάς»<sup>180</sup>. Η θητεία του και η στρατηγική του ενέπνευσαν τους περισσότερους «συνδικαλιστές» της περιόδου. Όπως προκύπτει από τις αλληλοκατηγορίες των φιλοκυβερνητικών συνδικαλιστών που συναντήσαμε στην αρχή αυτού του κεφαλαίου, την ηγεσία της Γ.Σ.Ε.Ε. και των δευτεροβάθμιων οργανώσεων φαίνεται πως είχαν καταλάβει κυρίως τυχοδιώκτες, που απέβλεπαν μόνο στην εξουσία και την υπεξαίρεση των συνδικαλιστικών εισφορών. Από την άλλη, ο Μακρής συχνά προωθούσε στο Υπουργείο Εργασίας αιτήματα των τοπικών σωματείων, χωρίς όμως να τα εντάσσει σε ένα πανεργατικό ή πανελλαδικό πλαίσιο. Ενώ δηλαδή θα περιμέναμε από μία πανελλήνια πανεργατική τριτοβάθμια οργάνωση να διεκδικεί συστηματικά καλύτερες συνθήκες για τους ανέργους ενός ολόκληρου κλάδου ή μίας ολόκληρης περιοχής, τελικά βλέπουμε να «μάχεται» αποσπασματικά υπέρ των δικαιωμάτων των ανέργων Υφαντεργατών Σύρου, των ανέργων της Μηχανουργικής Ένωσης Σύρου, των ανέργων του Σωματείου

<sup>179</sup> ΕΚΒ/ΑΣΕ, Φάκελος Γ, Κοινοποίηση Π.Ε.Κ. στη Γ.Σ.Ε.Ε., 6 Φεβρουαρίου 1964.

<sup>180</sup> Επιτροπή Πρωτοβουλίας, σελ. 34.

Φορτοεκφορτωτών Μεγαλούπολης κ.α.<sup>181</sup> Η προχειρότητα αυτή στην πολιτική διεκδίκησης ίσως φέρει και τις περισσότερες ευθύνες για την αποτυχία βελτίωσης των συνθηκών εργασίας ως τις αρχές της δεκαετίας του 1960. Η ομοιογενής πολιτική αποτέλεσε ακρογωνιαίο λίθο πολλών συνδικαλιστικών στελεχών, ανάμεσα στα οποία και ο Κωνσταντίνος Λυκιαρδόπουλος, που θα εξετάσουμε παρακάτω.

---

<sup>181</sup> ΕΚΒ/ΑΣΕ, Φάκελος Α, Επιστολή Φ. Μακρή, 21 Απριλίου 1959. Άλλα τοπικά σωματεία που αφορούσε η συγκεκριμένη ανακοίνωση ήταν οι άνεργοι εργάτες Καπνοβιομηχανίας Καλύμνου, οι άνεργοι του Σωματείου Τεχνιτών Καροποιών Κορίνθου, οι άνεργοι του Σωματείου Φορτοεκφορτωτών Αταλάντης, οι άνεργοι του Συνδέσμου Καφεϋπαλλήλων Ερμούπολης, οι άνεργοι παραγωγείς Χαλκίδας, οι άνεργοι του Συνδέσμου Υφαλοχρωματιστών και Σφυρηλατιστών Σύρου, οι άνεργοι της Ένωσης Κοινοτικών-Δημοτικών-Δημοσίων εργατοτεχνιτών οδοποιίας Αθηνών-Πειραιώς, οι άνεργοι του Συνδέσμου υπαλλήλων εστιατορίων Πατρών, οι άνεργοι οδηγοί και εισπράκτορες της πόλης του Αλμυρού, οι άνεργοι του Συνδέσμου Βαφέων Σύρου και οι άνεργοι του Σωματείου Ορειχαλκουργών Μεταλλωρύχων της εταιρείας «ΜΥΚΟΜΠΑΡ».

### **Μία άλλη παράμετρος. Ο ρόλος των Ευρωπαίων συνδικαλιστών.**

Μία ενδιαφέρουσα διάσταση του συνδικαλισμού των οικοδόμων είναι η συνδιαλλαγή τους με τις ευρωπαϊκές συνδικαλιστικές οργανώσεις. Σε αντίθεση με την προπολεμική περίοδο, που ο διάλογος κινούνταν σε ιδεολογικό επίπεδο<sup>182</sup>, τώρα η επαφή με την Ευρώπη προσπαθεί να αναδείξει τρόπους επίλυσης των ζητημάτων που απασχολούν τους Έλληνες εργάτες. Σκοπός των ταξιδιών των Ελλήνων συνδικαλιστών στην Ευρώπη φαίνεται να είναι η αναζήτηση παραδειγμάτων για την αντιμετώπιση κεντρικών ζητημάτων, όπως η εργατική στέγη.

Τον Απρίλιο του 1957, ο Λυκιαρδόπουλος ενημερώνει τα σωματεία πως έκανε περιοδεία σε όλες σχεδόν τις χώρες της Δυτικής Ευρώπης μαζί με τον Κυριακόπουλο ως απεσταλμένοι της Γ.Σ.Ε.Ε. για να ενημερωθούν για το πώς αντιμετωπίζουν οι χώρες αυτές το ζήτημα της Εργατικής Κατοικίας. Διαπιστώθηκε πως οι Οικοδομικές Ομοσπονδίες των ευρωπαϊκών κρατών έκτισαν εργατικές κατοικίες ιδρύοντας θυγατρικές Οικοδομικές Εταιρείες. Ο Γ. Γραμματέας της Π.Ο.Ε.Ο. συμφώνησε με τους Γενικούς Γραμματείς των ευρωπαϊκών Ομοσπονδιών να στείλουν οικονομική ενίσχυση στους οικοδομικούς συνεταιρισμούς της Π.Ο.Ε.Ο. σε δύο δόσεις, η πρώτη της τάξης των 400.000 δολαρίων και η δεύτερη των 500.000 δολαρίων. Όταν, όμως, οι εκπρόσωποι των ευρωπαϊκών ομοσπονδιών έφτασαν στην Αθήνα για να συνεργαστούν για την ίδρυση μίας τέτοιας εταιρείας, συναντήθηκαν με «τα τζιμάνια της ΓΣΕΕ που τους περιάδραξαν, για να καρπωθούν τα 400.000 δολάρια», σύμφωνα με τον χαρακτηρισμό του Κωνσταντίνου Λυκιαρδόπουλου<sup>183</sup>. Μόλις αντιλήφθηκαν τα σχέδια τους, οι ευρωπαίοι εταίροι εγκατέλειψαν την Ελλάδα και τα σχέδια για εργατικές κατοικίες. Ακόμη και στις διεθνείς επαφές τους, οι Έλληνες συνδικαλιστές αποκαλύπτουν τον τυχοδιωκτικό τους χαρακτήρα.

Στις 6 Φεβρουαρίου 1960, έχοντας επιστρέψει από τις Βρυξέλλες ενημερώνει πως έπεισε τους συναδέλφους της Διεθνούς Συνομοσπονδίας να πραγματοποιηθεί Εκπαιδευτικό Σεμινάριο την άνοιξη. «Όσοι οικοδόμοι επιθυμούν να συμμετάσχουν σε αυτό, θα πρέπει να γνωρίζουν πως τα έξοδα είναι όλα καλυμμένα. Για το Εκπαιδευτικό Σεμινάριο και για άλλα ζητήματα που απασχολούν τον κλάδο θα ακολουθήσει διεξοδική συζήτηση στο Συνέδριο της Διεθνούς που θα

<sup>182</sup> Όπως στην περίπτωση των σοσιαλιστών της Πάτρας και της Φεντερασιόν της Θεσσαλονίκης.

<sup>183</sup> ΕΚΒ/ΑΣΕ, Φάκελος Α, Λογοδοσία απερχόμενης διοίκησης κατά το 3<sup>ο</sup> Πανοικοδομικό Συνέδριο της Πάτρας, 18 Μαρτίου 1959.

πραγματοποιηθεί στην Ιταλία»<sup>184</sup>. Η επαφή με τις ευρωπαϊκές χώρες παρέχει ευκαιρίες επιμόρφωσης και ενημέρωσης για τις εξελίξεις στον οικοδομικό κλάδο.

Τον Αύγουστο του 1964, ο Οικοδομικός Συνεταιρισμός της Γερμανικής Ομοσπονδίας Οικοδόμων εγκρίνει δάνειο 70 εκατομμυρίων στην Π.Ο.Ε.Ο. προκειμένου να κτίσει σπίτια για τους οικοδόμους, μέλη της Π.Ο.Ε.Ο. Ο Γερμανός εταίρος διαβεβαίωνε την ομοσπονδία πως μόλις χτιστούν τα πρώτα 600 σπίτια θα διαθέσει 100.000.000 για την ανέγερση περισσότερων κατοικιών<sup>185</sup>.

Τα συνδικαλιστικά στελέχη φαίνεται πως επεδίωκαν συστηματικά τη συνάντησή τους με διεθνείς ομολόγους τους προκειμένου να μεταδώσουν στον εργατικό κόσμο μία αίσθηση διεθνούς κύρους αλλά και για να εξασφαλίσουν οικονομικές ενισχύσεις. Και οι δύο πλευρές –φιλοκυβερνητικοί κι αριστεροί- στρέφονται στο εξωτερικό ακολουθώντας την ψυχροπολεμική πόλωση ανάμεσα σε Δύση κι Ανατολή. Ο Λυκιαρδόπουλος επισκέπτεται κυρίως χώρες της βορειοδυτικής Ευρώπης, ενώ οι συνδικαλιστές της Ε.Δ.Α., την Ε.Σ.Σ.Δ.<sup>186</sup>.

Η επικοινωνία με την Ευρώπη δε φαίνεται να έχει γόνιμα αποτελέσματα. Κύριος στόχος είναι η εξασφάλιση οικονομικών ενισχύσεων και σε λίγες περιπτώσεις η ενημέρωση γύρω από τις εξελίξεις στην τεχνολογία του κλάδου. Οι συνδικαλιστές της μεταπολεμικής περιόδου –τουλάχιστον στον οικοδομικό κλάδο- δεν επιδεικνύουν τον ίδιο ζήλο, με τον οποίο αναζητούσαν οι προπολεμικοί συνάδελφοί τους την αναγνώριση από τις διεθνείς συνδικαλιστικές οργανώσεις. Η μεταβολή αυτή ίσως να συνδέεται με την μετεξέλιξη του προπολεμικού εργατικού κινήματος σε οργανωμένο συνδικαλισμό. Ο μεταπολεμικός συνδικαλιστής δεν αποτελεί «επικίνδυνη τάξη» για το ελληνικό κράτος, όπως παλαιότερα.

<sup>184</sup> ΕΚΒ/ΑΣΕ, Φάκελος Α, 15<sup>η</sup> Εγκύκλιος της Π.Ο.Ε.Ο., 6 Φεβρουαρίου 1960.

<sup>185</sup> ΕΚΒ/ΑΣΕ, Φάκελος Δ, 44<sup>η</sup> Εγκύκλιος της Π.Ο.Ε.Ο., 1 Αυγούστου 1964.

<sup>186</sup> Ορέστης Χατζηβασιλείου, *Συνδικαλισμός και Κοινωνική αντίδραση...*, σελ. 60. Συμπληρωματικά, αναφέρω την παρατήρηση του Γραμματέα Διεθνών Σχέσεων της Ομοσπονδίας Ηλεκτρισμού, Τάκη Τασούλη πως οι δεξιές κυβερνήσεις δημιουργούσαν διαρκώς εμπόδια στη μετάβασή τους στις χώρες του υπαρκτού σοσιαλισμού (ό.π.).



## **Ο χαρτοπόλεμος του Κωνσταντίνου Λυκιαρδόπουλου και η Π.Ο.Ε.Ο. Τα πρόσωπα και οι πρακτικές τους. Οι διαμάχες, οι διαγραφές και τα συνέδρια.**

Ο συνδικαλισμός της περιόδου δεν είναι άχρωμος, όπως συχνά περιγράφεται. Βέβαια, τα περισσότερα σωματεία βιώνουν την εμπειρία των διορισμένων συνδικαλιστών αλλά και τη στενή παρακολούθησή τους από το «συνδικαλιστικό» τμήμα της Ασφάλειας<sup>187</sup>. Η ριζοσπαστική εμπειρία του μεσοπολέμου έχει προϋδεάσει τις μεταπολεμικές κυβερνήσεις για τη δυναμική του συνδικαλισμού. Κι εκείνες με τη σειρά τους προσπαθούν να ελέγξουν και να αστυνομεύσουν όσο το δυνατόν πιο εξονυχιστικά την ιδεολογική παραγωγή και σύγκρουση στο χώρο.

Στο κοινωνικό αυτό περιβάλλον βλέπουμε τους ταγούς του «εξισορροπημένου» συνδικαλισμού να συντάσσουν και να προωθούν στα σωματεία της Αθήνας και στα κατά τόπους Εργατικά Κέντρα πληθώρα εγγράφων, τα οποία ελάχιστα διαφοροποιούνται μεταξύ τους. Ακόμη και την περίοδο των ενδοκλαδικών «συγκρούσεων», οι εγκύκλιοι μοιάζουν να κινούνται παράλληλα με τα συμφέροντα του εργατοπατέρα Λυκιαρδόπουλου. Κάπως έτσι δικαιολογείται και η μεγάλη παραγωγή τους. Ο μεγάλος αριθμός αυτών των εγκυκλίων της Π.Ο.Ε.Ο. σχολιάστηκε εύστοχα από αξιόμαχους οικοδόμους συνδικαλιστές της περιόδου «[Ο Λυκιαρδόπουλος ζητούσε]... ν' αρχίσουμε πάλι το παλιό βιολί: τον χαρτοπόλεμο και το πηγαινέλα στα Υπουργεία»<sup>188</sup>.

Ειδικά, η περίπτωση Λυκιαρδόπουλου θα μπορούσε να χαρακτηριστεί ως περίπτωση συνδικαλιστικής σχιζοφρένειας. Ο Κωνσταντίνος Λυκιαρδόπουλος διετέλεσε Γενικός Γραμματέας της Ομοσπονδίας Οικοδόμων Ελλάδος (Ο.Ο.Ε.) από το 1950 ως το 1953, χρονιά που ίδρυσε την Πανελλήνια Ομοσπονδία Εργατοτεχνιτών Οικοδόμων κι εξελέγη Γενικός Γραμματέας της. Από το 1953 ως το 1965, χρονιά που ολοκληρώνεται το αρχείο, παρέμεινε στη θέση του Γενικού Γραμματέα. Η επιλογή να αφιερώσουμε ένα ολόκληρο κεφάλαιο αυτής της μελέτης πάνω στο συνδικαλιστικό βίο του Λυκιαρδόπουλου, σίγουρα δεν είναι τυχαία. Πέρα από τη θέση του στην ομοσπονδία, διαβάζοντας ο μελετητής τις εγκυκλίους και προκηρύξεις της Π.Ο.Ε.Ο. διαπιστώνει πως ο Λυκιαρδόπουλος αναμίχθηκε στα περισσότερα γεγονότα που αφορούν τον κλάδο. Η ιστορία της Π.Ο.Ε.Ο. είναι άρρηκτα συνδεδεμένη με την

<sup>187</sup> Επιτροπή Πρωτοβουλίας, σελ. 15.

<sup>188</sup> Επιτροπή Πρωτοβουλίας, σελ. 41.

πορεία του και ως ένα σημείο και με τις επιλογές του, σε τέτοιο βαθμό που όχι μόνο υπογράφει ως αρμόδιος τις ομοσπονδιακές προκηρύξεις αλλά τις συντάσσει συνήθως και στο πρώτο πρόσωπο.

Ένας ακόμη βασικός λόγος για τον οποίο με απασχόλησε ο Λυκιαρδόπουλος ήταν ότι σκιαγραφεί τον σύγχρονο επαγγελματία συνδικαλιστή της μεταπολίτευσης<sup>189</sup>. Συνδικαλιστές αυτής της ιδιοσυγκρασίας άφησαν ανεξίτηλα τα ίχνη τους στους μεταγενέστερους ηγέτες του κινήματος. Μέσα από τις ενέργειές του θα γνωρίσουμε τον συνδικαλιστικό ομορτισμό στη γένεσή του. Η επιλογή αυτή ίσως μοιάζει περιττή, όταν στο προηγούμενο κεφάλαιο προσέγγισα την περίπτωση Φώτη Μακρή. Κι όμως, θεωρώ τις δύο περιπτώσεις αρκετά διαφορετικές, καθώς ο μεν Μακρής διατήρησε σιγή ιχθύος<sup>190</sup> για τα τεκταινόμενα στο συνδικαλιστικό χώρο<sup>191</sup>, ενώ ο Λυκιαρδόπουλος δημιούργησε το προφίλ του ενεργού και ταυτόχρονα φιλοκυβερνητικού συνδικαλιστή. Εξαιρετικά ενδιαφέρουσα ισορροπία, που θα αναλύσουμε παρακάτω.

Τα ψηφίσματα και οι προκηρύξεις της Π.Ο.Ε.Ο. της περιόδου Λυκιαρδόπουλου συντάσσονταν με βάση ένα συγκεκριμένο τύπο. Κάθε φορά ξεκινούσαν με την περιγραφή των επιτυχιών της ομοσπονδίας σε επίπεδο διεκδικήσεων, στη συνέχεια διατυπώνονταν τα νέα αιτήματα του κλάδου, απευθύνονταν κατηγορίες είτε προς την Ο.Ο.Ε. είτε προς τα διαγραμμένα σωματεία του Δ.Σ.Κ. και κατέληγαν με το αίτημα του Λυκιαρδόπουλου για καταβολή της οικονομικής εισφοράς των σωματείων στην Π.Ο.Ε.Ο. Η επιμονή του Λυκιαρδόπουλου για την εισφορά του μισού ημερομισθίου αποκαλύπτει, όπως και στην περίπτωση του Φ. Μακρή, τους πραγματικούς στόχους του. Εδώ σημειώνω, πως τα έξοδα της ομοσπονδίας την περίοδο των μεγάλων αγώνων (1960-1965) ήταν σίγουρα αυξημένα (προκηρύξεις, πανό, πλακάτ). Η αγωνιστική, όμως, πενταετία δεν δικαιολογεί την εμμονή του Λυκιαρδόπουλου για την εισφορά ήδη από το 1959<sup>192</sup>.

<sup>189</sup> Οι οικοδόμοι συνδικαλιστές σχολιάζουν «Του Λυκιαρδόπουλου τα χέρια στάζανε σκέτη δροσιά. Ποτέ δεν δούλευε, εκτός από το ξεκίνημα του» (Επιτροπή Πρωτοβουλίας, σελ. 38).

<sup>190</sup> Όπως είδαμε στην ενότητα για τον Φώτη Μακρή, ο Γενικός Γραμματέας της Γ.Σ.Ε.Ε. δε συνήθιζε να προωθεί τα αιτήματα των εργατών κι όταν τελικά αποφάσιζε να τα προωθήσει, επέλεγε τα λιγότερα ριζοσπαστικά και «επιβαρυντικά» για τον κρατικό μηχανισμό.

<sup>191</sup> Κι όταν αποφάσισε να πάρει θέση ήταν κυρίως για λόγους προσωπικούς και στο όνομα της «ομαλότητας».

<sup>192</sup> ΕΚΒ/ΑΣΕ, Φάκελος Α, Λογοδοσία απερχόμενης διοίκησης στο 3<sup>ο</sup> Πανοικοδομικό Συνέδριο της Πάτρας από τον Γενικό Γραμματέα της Π.Ο.Ε.Ο., 18 Μαρτίου 1959.

Για να διαμορφώσουμε μία κατά το δυνατόν πληρέστερη εικόνα των εξελίξεων, είναι χρήσιμο να παραθέσω τη συνδικαλιστική πορεία του Λυκιαρδόπουλου ως το 1956 που τον συναντάμε για πρώτη φορά στο αρχαιακό υλικό. Το βιογραφικό σημείωμα, που χρησιμοποιώ έχει συνταχθεί από τον ίδιο στα πλαίσια λογοδοσίας του στο 3<sup>ο</sup> Πανοικοδομικό Συνέδριο της Πάτρας ως απερχόμενης διοίκησης.

Το 1948, ο Κωνσταντίνος Λυκιαρδόπουλος αναλαμβάνει πρόεδρος του Σωματείου Ελαιοχρωματιστών Αθηνών. «Σύμφωνα με τη λογική της επέκτασης της Ομοσπονδίας και της επίλυσης των κλαδικών ζητημάτων»<sup>193</sup> εξελέγη το 1950 ο ίδιος Γενικός Γραμματέας της Ομοσπονδίας Οικοδόμων Ελλάδος (Ο.Ο.Ε.). Μόλις τέσσερις μήνες μετά την εκλογή του, διασφάλισε την πρώτη Συλλογική Σύμβαση με την οποία καθιερώθηκαν τα επαγγελματικά βιβλιάρια τεχνικής κατάταξης ως απαραίτητο εφόδιο για την πρόσληψη σε θέση οικοδόμου εργατοτεχνίτη. Η παραπάνω σύμβαση συνάντησε την πολεμική των Π. Αντωνάτου και Κ. Παπαδόπουλου, μελών της διοίκησης της Ο.Ο.Ε. Λόγω ατυχήματος ο Λυκιαρδόπουλος αποχώρησε προσωρινά από την Ομοσπονδία αφήνοντας στη θέση του Γενικού Γραμματέα, τον Ευθυμίου. Ο τελευταίος, αδυνατώντας να διατηρήσει την ομοσπονδία στο ύψος της, παραδίδει το πόστο του με τη σειρά του στον Μαθιόπουλο, επίσης μέλος της διοίκησης της ομοσπονδίας. Επί Μαθιόπουλου, η ομοσπονδία μετατράπηκε σε όργανο κομματικών επιδιώξεων και αδράνησε. Το αποτέλεσμα ήταν η ίδια η ομοσπονδία να καταργήσει τη συλλογική σύμβαση που είχε υπογραφεί. Η κατάσταση αυτή στην Ο.Ο.Ε. συνεχίστηκε ως τις αρχές του 1953.

Το 1953 ο Λυκιαρδόπουλος ήρθε σε επαφή με τα σωματεία των επαρχιών, τα οποία ξεσηκώθηκαν ενάντια στη διοίκηση της Ο.Ο.Ε. και απαίτησαν διοίκηση ακομμάτιστη και αξιόμαχη. Έτσι, πραγματοποιήθηκε Πανελλαδική Συνδιάσκεψη των οικοδόμων στην Αθήνα, η οποία κάλεσε τη διοίκηση της ομοσπονδίας να οργανώσει συνέδριο, όπου θα απολογούνταν για τη δράση της. Η άρνηση της διοίκησης να συνταχθεί με τις επιθυμίες των οικοδόμων οδήγησε στην εγκατάλειψη της Ο.Ο.Ε. και στην ίδρυση της Π.Ο.Ε.Ο.

Αμέσως μετά την ίδρυση της νεοπαγούς ομοσπονδίας και αφού εξελέγη Γενικός Γραμματέας και σ' αυτή, ο Κ. Λυκιαρδόπουλος πραγματοποίησε στις 27 Σεπτεμβρίου

---

<sup>193</sup> ΕΚΒ/ΑΣΕ, Φάκελος Α, Λογοδοσία απερχόμενης διοίκησης στο 3<sup>ο</sup> Πανοικοδομικό Συνέδριο της Πάτρας από τον Γενικό Γραμματέα της Π.Ο.Ε.Ο., 18 Μαρτίου 1959.

1953 στο θέατρο Μουσούρη στην Αθήνα το πρώτο συνέδριο της Π.Ο.Ε.Ο., στο οποίο συμμετείχαν 120 οικοδομικά σωματεία από τα 129 που είχε στη δύναμη της η Ο.Ο.Ε. Στη δύναμη της παλιάς ομοσπονδίας έμειναν επομένως μόλις εννέα σωματεία<sup>194</sup>. Το 1954, ο Λυκιαρδόπουλος πετυχαίνει την υποχρεωτική ασφάλιση όλων των οικοδόμων στο Ι.Κ.Α., ενώ την επόμενη χρονιά υπογράφει τη Γενική Συλλογική Σύμβαση, που περιλάμβανε τον εφοδιασμό των οικοδόμων με τα λεγόμενα επαγγελματικά βιβλιάρια ή βιβλιάρια τεχνικής κατάταξης. Το 1956 πετυχαίνει την υπογραφή του βασιλικού διατάγματος για τα ικρίωματα. Το 1957 υπογράφει με τη συμπαράσταση της Γ.Σ.Ε.Ε. νέα Γενική Συλλογική Σύμβαση που προέβλεπε αυξήσεις από 30% έως 70%.

Την ίδια χρονιά, ο Λυκιαρδόπουλος υπογράφει νέα Συλλογική Σύμβαση που καθιερώνει το 7ωρο και επαναφέρει τα βιβλία τεχνικής κατάταξης, ενώ συγχρόνως τροποποιείται ο κανονισμός του Ι.Κ.Α. και βελτιώνεται η ασφάλιση κατά 30%. Τέλος, το 1958, νομιμοποιείται το Επικουρικό Ταμείο του κλάδου. Και συνεχίζει ο Λυκιαρδόπουλος, «κι όλες αυτές οι επιτυχίες κατά τη διάρκεια διαμαχών μεταξύ ομοσπονδίας και κομμουνισμού»<sup>195</sup>.

Επομένως, ο Λυκιαρδόπουλος το 1958 έχει να αντιμετωπίσει δύο ανοιχτά μέτωπα. Από τη μία το παλιό μέτωπο με την σκληροπυρηνική ομοσπονδία της Γ.Σ.Ε.Ε. (Ο.Ο.Ε.) κι από την άλλη τα αριστερά σωματεία, που προσπαθούν να οργανωθούν και να ισχυροποιηθούν. Μια και η επιρροή των τελευταίων δε φαινόταν ακόμη απειλητική, επέλεξε να ξεκαθαρίσει τους λογαριασμούς του με τον Αντωνάτο και από το 1960 κι έπειτα να ασχοληθεί με τους «κομμουνιστάς». Επίσημη αφετηρία και των δύο διενέξεων υπήρξε το 3<sup>ο</sup> Πανοικοδομικό Συνέδριο της Πάτρας, το οποίο και προσέφερε στον Λυκιαρδόπουλο τη λαϊκή βάση.

Στο συνέδριο δε μπορούσαν να συμμετάσχουν σωματεία που δεν ήταν ταμειακώς τακτοποιημένα ή δεν είχαν εγγραφεί στα κατά τόπους Εργατικά Κέντρα<sup>196</sup>. Αυτό ίσχυσε και για το Σωματείο Μπετόν Αρμέ Αθηνών, που είχε διαγραφεί από την Π.Ο.Ε.Ο. για τις αντικαταστατικές και αντισυνδικαλιστικές ενέργειές του (είχε προσφύγει στο Συμβούλιο Επικρατείας για την ακύρωση μίας διάταξης της Συλλογικής Σύμβασης Εργασίας).

<sup>194</sup> ό.π.

<sup>195</sup> ΕΚΒ/ΑΣΕ, Φάκελος Γ, Διαμαρτυρία της Π.Ο.Ε.Ο., 22 Σεπτεμβρίου 1960.

<sup>196</sup> Γι' αυτό το Συνδικάτο Οικοδόμων Βόλου αναγκάστηκε να εκδώσει ψήφισμα, με το οποίο αναγνώριζε τη Γ.Σ.Ε.Ε. ως «τη μόνη γνήσια ανώτατη συνδικαλιστική οργάνωση» της χώρας (ΕΚΒ/ΑΣΕ, Φάκελος Α, Ψήφισμα Συνδικάτου Οικοδόμων Βόλου, 26 Φεβρουαρίου 1959).



Έτσι, στις 18 Μαρτίου 1959 ο Λυκιαρδόπουλος ανοίγει τις εργασίες του 3<sup>ου</sup> Πανοικοδομικού Συνεδρίου καταγγέλλοντας –στα πλαίσια της λογοδοσίας του ως απερχόμενη διοίκηση- την «τριανδρία» Αντωνάτου, Παπαδόπουλου & Σία για τις αντεργατικές ενέργειές τους και τη δυσφήμιση εις βάρος του. Ο Λυκιαρδόπουλος αθώωθηκε στη δίκη του Πειραιά<sup>197</sup> και μήνυσε με τη σειρά του την τριανδρία, η οποία δικάστηκε από το τριμελές Πλημμελοδικείο Αθηνών για δυσφήμιση και πλαστογράφηση υπογραφών με στόχο τη διάσπαση του εργατικού κινήματος των οικοδόμων. Στο Συνέδριο ακούστηκαν εισηγήσεις που αφορούσαν τα εξής θέματα «Μαθητεία & Τέχνη», «Αμοιβή, όροι και συνθήκες εργασίας» και «Εργατική Στέγη».

Το 3<sup>ο</sup> Συνέδριο ολοκληρώνεται με ένα ψήφισμα που στρέφει όλη του την προσοχή και την οργή προς την Ο.Ο.Ε., όπου αποφασίζεται η καταδίκη των Αντωνάτου, Παπαδόπουλου και Νομικού –ηγετών της Ο.Ο.Ε.- για την αντισυνδικαλιστική, αντικαταστατική και διασπαστική τακτική τους· την εξουσιοδότηση της διοίκησης να μηνύσει την τριανδρία για πλαστογραφία της σφραγίδας της Π.Ο.Ε.Ο. και για οικειοποίηση του τίτλου της ομοσπονδίας· να απαγορευτεί στην τριανδρία η συμμετοχή στα συνέδρια της Π.Ο.Ε.Ο.· να ζητήσουν από τις οργανώσεις στις οποίες ανήκουν οι Αντωνάτος, Παπαδόπουλος και Νομικός να τους διαγράψουν από τη δύναμή τους· να παραδώσουν την τριανδρία στην περιφρόνηση της εργατικής τάξης· την καταδίκη της παρέμβασης του Μακρή για ματαίωση του Συνεδρίου· να καλέσουν τη διοίκηση της Γ.Σ.Ε.Ε. να ανακαλέσει στην τάξη τον Φώτη Μακρή και να του συστήσει να μην παρεμβαίνει στη δημοκρατική λειτουργία των συνδικάτων<sup>198</sup>.

Λίγες βδομάδες μετά το συνέδριο, ο Φ. Μακρής αντιδρά στην αυθαιρεσία του Γενικού Γραμματέα να συγκαλέσει έκτακτο συνέδριο<sup>199</sup> στην Πάτρα και με εγκύκλιο του ενημερώνει τα οικοδομικά σωματεία πως η ολομέλεια της διοίκησης της Π.Ο.Ε.Ο. εξέλεξε στις 12 και 13 Μάρτη νέο Γενικό Γραμματέα, τον Κωνσταντίνο Παπαδόπουλο. Η νέα εκτελεστική γραμματεία αποτελείται από τους Γραμματείς, Νικόλαο Κατσιμίχα, Παναγιώτη Ευθυμίου, Παναγιώτη Αντωνάτο, Στέφανο Ησαΐα, Αντώνη Δεληολάνη και τον Ταμία, Νικόλαο Νομικό. Η παραπάνω ολομέλεια

<sup>197</sup> Όπου φαίνεται πως τον έσυραν, τα στελέχη της Ο.Ο.Ε.

<sup>198</sup> ΕΚΒ/ΑΣΕ, Φάκελος Α, Ψήφισμα του 3<sup>ου</sup> Πανελλαδικού Πανοικοδομικού Συνεδρίου της Πάτρας, 19 Μαρτίου 1959.

<sup>199</sup> Το 3<sup>ο</sup> Πανοικοδομικό συνέδριο της Πάτρας θεωρήθηκε έκτακτο συνέδριο και πραγματοποιήθηκε μετά από αυθαίρετη απόφαση του Λυκιαρδόπουλου, προκειμένου να διαχωρίσει τη θέση του από την Ο.Ο.Ε.

αποφάσισε να διεξαχθεί το 3<sup>ο</sup> Πανοικοδομικό Συνέδριο στην Αθήνα στις 10 Μαΐου, αγνοώντας το προηγούμενο συνέδριο της Πάτρας. Τέλος, η Γ.Σ.Ε.Ε. δηλώνει πως θα στηρίξει τη νέα εκτελεστική γραμματεία, καθώς πρωταρχικός της στόχος είναι η επάνοδος του κλάδου στην ομαλότητα.

Τον επόμενο μήνα, ακολουθεί νέα εγκύκλιος του Λυκιαρδόπουλου όπου καταγγέλλει τον Κωνσταντίνο Παπαδόπουλο, κουμπάρο του Δημητράτου και νέο Γενικό Γραμματέα της Π.Ο.Ε.Ο. για πλαστογράφηση της σφραγίδας της Ομοσπονδίας. Με αφορμή την 15<sup>η</sup> Εγκύκλιο της Γ.Σ.Ε.Ε. κατηγορεί ξανά τον Φ. Μακρή για κάλυψη των παρανομιών του Παπαδόπουλου, καθώς με την 15<sup>η</sup> εγκύκλιο του αναγόρευσε ως Γενικό Γραμματέα τον Κ. Παπαδόπουλο. Καταγγέλλει τη νέα διοίκηση των Αντωνάτου και Παπαδόπουλου πως χειροτονήθηκαν αυτόματα δίχως εκλογές. Καλεί τα εργατικά κέντρα να πάψουν να προωθούν τις εγκυκλίους της Γ.Σ.Ε.Ε. που παρεμβαίνει στη δημοκρατική λειτουργία των συνδικαλιστικών οργανώσεων<sup>200</sup>.

Στις κατηγορίες του Λυκιαρδόπουλου απαντά ο ίδιος ο Υπουργός Εργασίας με επιστολή του την ίδια κιόλας ημέρα. Σε αυτήν αναφέρεται στα γεγονότα του 3<sup>ου</sup> Πανοικοδομικού Συνεδρίου, το οποίο διέσπασε ο Λυκιαρδόπουλος για να το μεταφέρει στην Πάτρα. Συγκεκριμένα, επιβεβαιώνεται πως ενώ η Διοίκηση της Π.Ο.Ε.Ο. είχε λάβει απόφαση να συγκαλέσει το 3<sup>ο</sup> Πανοικοδομικό Συνέδριο της Ομοσπονδίας στην Αθήνα για την 1<sup>η</sup> Μαρτίου, ο Γενικός Γραμματέας Κ. Λυκιαρδόπουλος αποφάσισε μόνος του την αναβολή του συνεδρίου για την 29<sup>η</sup> Μαρτίου σύμφωνα με την εγκύκλιο της 17/02/1959 που εξήγγειλε ο ίδιος. Ο Λυκιαρδόπουλος ισχυρίστηκε πως είχε εξουσιοδότηση για μία τέτοια πρωτοβουλία από τη Διοίκηση της Ομοσπονδίας σύμφωνα με τη φράση των πρακτικών της συνεδρίασης της 27/01/1959: «αποφασίζεται ότι ο Γενικός Γραμματέας μπορεί να αναβάλλει το Συνέδριο μέχρι και ένα μήνα αργότερα». Η γνησιότητα, όμως, αυτών των πρακτικών αμφισβητείται από τα μέλη της Διοίκησης που δεν τα υπέγραψαν.

Η ολομέλεια της Διοίκησης που συγκλήθηκε έκτακτα την 25/02/1959, στην οποία φαίνεται να παρευρίσκονταν 12 μέλη κηρύσσεται αντικανονική και παράνομη, καθώς από τα 12 μέλη ο Ν. Κατσιμίχας και ο Δ. Δεληολάνης απουσίαζαν εκτός Αθηνών. Ο Δ. Μαρούσης, αν και αναπληρωματικό μέλος δε δικαιούνταν να συμμετάσχει στην ολομέλεια της Διοίκησης, καθώς όπως προκύπτει από τις διατάξεις

<sup>200</sup> ΕΚΒ/ΑΣΕ, Φάκελος Α, 2<sup>η</sup> Εγκύκλιος της Π.Ο.Ε.Ο., 8 Απριλίου 1959.

του άρθρου 14 παρ. 5 του καταστατικού, το αναπληρωματικό μέλος δικαιούται να συμμετάσχει μόνο σε περίπτωση οριστικής αντικατάστασης τακτικών μελών, τα οποία έπεσαν σε βαρύτατα παραπτώματα. Επομένως, οι έγκυρα παρευρισκόμενοι στην προκειμένη συνεδρίαση ήταν μόλις 9 και άρα δεν υπήρξε ολομέλεια, καθώς το άρθρο 18 παρ. 4 του καταστατικού προϋποθέτει 11 μέλη για να θεωρηθεί ολομέλεια. Στις 12/03/1959 συγκλήθηκε νέα συνεδρίαση της Διοικήσεως, όπου παραστάθηκαν 20 μέλη. Όταν ψήφισαν για την αναβολή του συνεδρίου και τη διεξαγωγή του στην Πάτρα, η διοίκηση χωρίστηκε σε δύο ισάριθμα στρατόπεδα (10-10). Προς στιγμή φάνηκε πως δεν θα υπήρχε απόφαση. Από τη στιγμή, όμως, που ο ένας ψηφοφόρος της πλευράς του Λυκιαρδόπουλου ήταν ο Δ. Μαρούσης που όπως είπαμε παραπάνω δεν δικαιούνταν να συμμετέχει, υπάρχει πλειοψηφία η οποία και αποδίδεται στην πλευρά του Κ. Παπαδόπουλου. Τέλος, η εκτελεστική γραμματεία στην οποία προέδρευε ο Κ. Λυκιαρδόπουλος απέφυγε παρανόμως την εγγραφή στις ημερήσιες διατάξεις των συνεδριάσεων της Διοίκησης της Ομοσπονδίας, που συνήλθαν από το Δεκέμβριο του 1958 κι εξής, καθώς οι συνεδριάσεις αυτές ήθελαν να ψηφίσουν το ζήτημα της άρσης εμπιστοσύνης στην εκτελεστική γραμματεία. Συμπερασματικά, η ανακοίνωση του Υπουργού Αρ. Δημητράτου ορίζει πως οι ενέργειες του Λυκιαρδόπουλου που οδήγησαν στην αναβολή του Συνεδρίου και τη διεξαγωγή του στην Πάτρα δεν εγκρίθηκαν ποτέ από την πλειοψηφία της Διοίκησης κι άρα υπόκεινται σε προσβολή ενώπιον της αρμόδιας δικαστικής αρχής<sup>201</sup>.

Στο μεταξύ, οι Αντωνάτος και Παπαδόπουλος συστήνουν την Οργανωτική Επιτροπή Οικοδομικών Οργανώσεων Ελλάδος. Η Ο.Ε.Ο.Ο.Ε. εκδίδει πριν το Πάσχα του 1959 εγκύκλιο, όπου το Διοικητικό Συμβούλιο της Ο.Ε.Ο.Ο.Ε. [Πρόεδρος Κ. Παπαδόπουλος, Γενικός Γραμματέας Π. Αντωνάτος, Ταμίας Ν. Νομικός, τα μέλη Στέφανος Ησαΐας, Γεώργιος Κράμπας, Νικ. Κατσιμίχας, Γεώργιος Λιάπης, Παναγ. Ευθυμίου, Νικ. Μυτιληναίος, Αντ. Δεληολάνης, Εμμ. Κοκολάκης] ενημερώνει πως το Πανοικοδομικό Συνέδριο που είχε οριστεί για τις 10 Μαΐου 1959 ακυρώνεται μέχρι να ανακοινωθεί η απόφαση του δικαστηρίου για το παράνομο συνέδριο (χαρακτηρίζεται ως «παρασυναγωγή») που διοργάνωσε ο Λυκιαρδόπουλος στην Πάτρα. Το Συνέδριο της 10<sup>ης</sup> Μαΐου, που συγκάλεσε ο Φώτης Μακρής αναβάλλεται μέχρι να αποκατασταθεί η ενότητα κι η συνοχή στον κλάδο των οικοδόμων. Το Δ.Σ. ευελπιστεί πως μετά τη δικαστική διαμάχη και την αποκατάσταση της ηρεμίας στον

<sup>201</sup> ΕΚΒ/ΑΣΕ, Φάκελος Α, Επιστολή του Υπουργού Εργασίας, 8 Απριλίου 1959.

κλάδο θα μπορέσουν σε συνεργασία με τη Γ.Σ.Ε.Ε. να προβάλλουν και να προωθήσουν τα οικοδομικά αιτήματα που εκκρεμούν (την αναπροσαρμογή των όρων της συλλογικής σύμβασης εργασίας, το ασφαλιστικό, το ωράριο και την προστασία του επαγγέλματος). Καλεί τις δυνάμεις που παρασύρθηκαν από τον Λυκιαρδόπουλο να επιστρέψουν στο πλευρό της Ομοσπονδίας και της Γ.Σ.Ε.Ε., καθώς σε αυτή την πλευρά παραστέκεται και ολόκληρη η ελληνική εργατική τάξη. Μέχρι το δικαστήριο να εκδώσει την απόφαση που θα ακυρώνει την «Παραसυναγωγή» της Πάτρας, η διοίκηση της Ομοσπονδίας θα λειτουργεί με τον τίτλο της Οργανωτικής Επιτροπής<sup>202</sup>.

Με την κορύφωση της διαμάχης εμπλέκονται και τα Εργατικά Κέντρα, όργανα της κυβέρνησης. Το ΕΚΒ παροτρύνει τις οικοδομικές του οργανώσεις να μην αναγνωρίσουν το «ψευδοσυνέδριο» της Πάτρας, αποκαλεί τον Λυκιαρδόπουλο «πρωμένο και αναιδή», αφού είχε «το θράσος» να στείλει την 2<sup>η</sup> εγκύκλιό του στο ΕΚΒ. Υπενθυμίζουν το ποινικό μητρώο του απερχόμενου Γενικού Γραμματέα και ολοκληρώνουν την τοποθέτησή τους με τα παρακάτω λόγια «Αν αντιληφθείτε έστω και το τελευταίο δευτερόλεπτο τη θέση σας, ίσως να πάψετε να μιλάτε. Κι αυτό κάτι θα είναι. Νομίζουμε ότι πολύ ασχοληθήκαμε μαζί σου αλλά δε μπορούσαμε παρά να σου απαντήσουμε»<sup>203</sup>. Είναι προφανές πως τα πνεύματα έχουν οξυνθεί και τα πολιτικά επιχειρήματα περιττεύουν.

Προς επιβεβαίωση των παραπάνω, στις 27 Ιουνίου το Συνδικάτο Οικοδόμων Βόλου καταδικάζει την επίθεση που οργάνωσε στην Καβάλα η ομάδα των διασπαστών του Συνδικαλιστικού Κινήματος ενάντια στον Γραμματέα της Οργανωτικής Επιτροπής Οικοδομικών Οργανώσεων Ελλάδος, Παν. Αντωνάτο. Το σωματείο καταδικάζει παμπηφεί τους ανήκουστους αυτούς βανδαλισμούς, που έγιναν σε βάρος του Ελεύθερου Δημοκρατικού Συνδικαλισμού, αποδοκιμάζει αυτή την τακτική του Λυκιαρδόπουλου και της ομάδας του. Το έγγραφο καταλήγει πως οι ενέργειες αυτές στιγματίζουν τους διασπαστές του Λυκιαρδόπουλου ως ταραξίες και τραμπούκους και τους παραδίδουν στην κοινή περιφρόνηση των οικοδόμων και της ελληνικής εργατικής τάξης<sup>204</sup>.

Η διαμάχη ακολουθεί τη δικαστική οδό και στη συνεδρίαση του Πρωτοδικείου Αθηνών της 30<sup>ης</sup> Ιουνίου 1959, ο ενάγοντας Κ. Λυκιαρδόπουλος κι ο

<sup>202</sup> ΕΚΒ/ΑΣΕ, Φάκελος Α, 2<sup>η</sup> Εγκύκλιος της Ο.Ε.Ο.Ο.Ε., πριν το Πάσχα του 1959 [αυτή είναι η μόνη χρονική οριοθέτηση, που αναγράφεται στην εγκύκλιο].

<sup>203</sup> ΕΚΒ/ΑΣΕ, Φάκελος Α, Απάντηση Διονύση Μακρή, Προέδρου ΕΚΒ, 24 Απριλίου 1959.

<sup>204</sup> ΕΚΒ/ΑΣΕ, Φάκελος Α, Τηλεγράφημα Συνδικάτου Οικοδόμων Βόλου, 27 Ιουνίου 1959.



εναγόμενος Χρ. Φωτιάδης, εκπρόσωπος της Γ.Σ.Ε.Ε. συμβιβάζονται και συναινούν πως η Π.Ο.Ε.Ο. και τα σωματεία της δύναμής της είναι μέλη της Γενικής Συνομοσπονδίας<sup>205</sup>. Η φάση αυτή ολοκληρώνεται με τη συνάντηση των Φ. Μακρή, Κ. Λυκιαρδόπουλου και Κ. Παπαδόπουλου όπου αποφασίζουν να καλέσουν το συμφιλιωτικό 4<sup>ο</sup> Πανοικοδομικό Συνέδριο της Π.Ο.Ε.Ο. Το Συνέδριο θα συντόνιζε 6μελής επιτροπή, της οποίας 3 μέλη θα προέρχονται από τη Διοίκηση της Π.Ο.Ε.Ο. και 3 από τη διοίκηση της Ο.Ο.Ε. Ως στόχος του Συνεδρίου οριζόταν η επίλυση των προβλημάτων που είχαν προκύψει στην Ομοσπονδία και η αποκατάσταση της ενότητας και της ομαλότητας στο Ομοσπονδιακό Κίνημα<sup>206</sup>. Ο συμβιβασμός των δύο πλευρών πραγματοποιείται στο όνομα της «ομαλότητας». Εντάσσοντας, όμως, τη συγκεκριμένη διαμάχη στους ευρύτερους διαξιφισμούς ανάμεσα στον Φ. Μακρή και τον Κ. Λυκιαρδόπουλο διαπιστώνουμε πως ο συμβιβασμός εξυπηρετούσε τόσο την ηγεσία της Γ.Σ.Ε.Ε. που επιθυμούσε να ελέγχει την πολυπληθή ομοσπονδία των οικοδόμων, όσο και την ηγεσία της Π.Ο.Ε.Ο. που ήλπιζε πως η συνεργασία με τη Γ.Σ.Ε.Ε. θα οδηγούσε πιθανότατα σε ευόδωση των αιτημάτων της.

Το 1959, τα οκτώ σωματεία συγκροτούν τη Συντονιστική Επιτροπή των Οικοδόμων και καλούν σε σύσκεψη την Ο.Ο.Ε. και την Π.Ο.Ε.Ο. στο όνομα μίας ενωτικής κλαδικής πολιτικής<sup>207</sup>. Όπως έγινε αντιληπτό, από τις τρεις ομοσπονδίες πολυπληθέστερη παραμένει η Π.Ο.Ε.Ο.

Η ίδρυση της Συντονιστικής Επιτροπής θυμίζει στον Λυκιαρδόπουλο –που έχει πια τη στήριξη της Γ.Σ.Ε.Ε.- πως έχει ακόμη μία εκκρεμότητα. Ήδη στο 3<sup>ο</sup> Πανοικοδομικό Συνέδριο είχε αναφερθεί στα 9 σωματεία που παρέμεναν στη δύναμη της τρίτης ομοσπονδίας της Ε.Δ.Α. με Γενικό Γραμματέα τον Γρηγόρη Μελά. Τότε κατηγορούσε την Ομοσπονδία των 9 πως δημοσίευε συνεχώς άρθρα στην «Αυγή»<sup>208</sup> για βάσεις, εξόριστους, και πυραύλους, «πράγματα άσχετα με την αποστολή της». Το μεγαλύτερο όμως σφάλμα της ομοσπονδίας Μελά ήταν η προσφυγή της στο Συμβούλιο Επικρατείας για την κατάργηση των επαγγελματικών βιβλιαρίων με το επιχείρημα πως η ρύθμιση αυτή δημιουργούσε προνόμια στον οικοδομικό κλάδο και απέκλειε από την οικοδομική εργασία τους χωρικούς. Η προσφυγή είχε πετύχει και τα βιβλιάρια αποσύρθηκαν.

<sup>205</sup> ΕΚΒ/ΑΣΕ, Φάκελος Α, Έκθεση Πρακτικών του Πρωτοδικείου Αθηνών, 30 Ιουνίου 1959.

<sup>206</sup> ΕΚΒ/ΑΣΕ, Φάκελος Α, Πρακτικό Συνάντησης, 11 Σεπτεμβρίου 1959.

<sup>207</sup> Επιτροπή Πρωτοβουλίας, σελ. 15.

<sup>208</sup> Η εφημερίδα *Αυγή* αποτελούσε το έντυπο του Δ.Σ.Κ. και της Ε.Δ.Α.

Στην όγδοη εγκύκλιο της Π.Ο.Ε.Ο., ο Λυκιαρδόπουλος προσπαθεί να αποδώσει την ευθύνη της διάσπασης στα 6 πια σωματεία, θεωρώντας ότι προβαίνουν σε διάσπαση ιδρύοντας Συντονιστική Επιτροπή. Κατηγορεί τα 6 σωματεία πως στοχεύουν στην παρεμπόδιση των στόχων της Π.Ο.Ε.Ο. και πως αποστέλλουν συκοφαντικές εγκυκλίους σε άλλα συνδικάτα όπου ισχυρίζονται πως εκπροσωπούν τα σωματεία Αθηνών-Πειραιώς. Ακόμη, προσθέτει πως ενώ τα 6 συνδικάτα ώθησαν τον Παπαδόπουλο και τον Αντωνάτο να ιδρύσουν την αντι-ομοσπονδία (Ο.Ο.Ε.), τώρα –ακολουθώντας τη γραμμή της Ε.Δ.Α.- αρνούνται να αναγνωρίσουν την Ο.Ο.Ε. Τα συνδικάτα που είχαν διαγραφεί από την Π.Ο.Ε.Ο. φαίνεται πως προσπαθούσαν να μεθοδεύσουν την επιστροφή τους στο συνδικαλιστικό στίβο με διάφορους τρόπους. Η ενθάρρυνση μίας αντι-ομοσπονδίας πιθανότατα συνδεόταν με την ελπίδα συγκρότησης ενός εναλλακτικού πόλου. Μόλις αποδείχτηκε πως ο Αντωνάτος και η ομάδα του δεν στόχευαν σε έναν διαφορετικό πολιτικό προσανατολισμό αλλά στο σφετερισμό της θέσης και τους κύρους της Π.Ο.Ε.Ο., τα ανεξάρτητα συνδικάτα εγκατέλειψαν και την Ο.Ο.Ε. Φυσικά, ο Λυκιαρδόπουλος παρουσιάζει τα ανεξάρτητα συνδικάτα ως ασυνεπή, προκειμένου να εξυπηρετήσει τα μικροπολιτικά του συμφέροντα. Στο πλαίσιο αυτής της μικροπολιτικής, διατυπώνεται το τελικό ερώτημα του Λυκιαρδόπουλου: «Αν όντως τα 6 σωματεία διαφωνούν με την Ο.Ο.Ε., γιατί δεν επιστρέφουν στην Π.Ο.Ε.Ο., ειδικά μετά την αναθεώρηση του καταστατικού της Π.Ο.Ε.Ο. που επιτρέπει στα διαγραμμένα σωματεία να επανενταχτούν;»<sup>209</sup>.

Όπως είδαμε και προηγουμένως, κεντρικό αίτημα των αριστερών κι ανένταχτων συνδικαλιστών ήταν ο μαζικός αγώνας του κλάδου. Από την άλλη, στις προκηρύξεις του Λυκιαρδόπουλου, βλέπουμε να χαρακτηρίζονται διαρκώς ως κομμουνιστές και διασπαστές του κινήματος, που μιλούν μόνο για «βάσεις, εξόριστους, και πυραύλους». Τελικά, ο Γενικός Γραμματέας αναπροσαρμόζεται όταν αντιλαμβάνεται τις «καθημερινές ζυμώσεις στους τόπους δουλειάς και στις πιάτσες»<sup>210</sup>. Παραθέτω σχόλια οικοδόμων συνδικαλιστών, που επιβεβαιώνουν την αλλαγή στρατηγικής: «Ο Λυκιαρδόπουλος βλέποντας πως το κύρος της Συντονιστικής Επιτροπής ανέβαινε, άρχισε να μας διπλωρώνει»<sup>211</sup>. Εμείς ποτέ δεν πάσαμε να ζητούμε τη συνεργασία της Ομοσπονδίας». Έπειτα από συμφωνία με τον Λυκιαρδόπουλο, η Συντονιστική Επιτροπή πετυχαίνει να συγκροτήσει το 1959 τη

<sup>209</sup> ΕΚΒ/ΑΣΕ, Φάκελος Α, 8<sup>η</sup> Εγκύκλιος της Π.Ο.Ε.Ο., 24 Αυγούστου 1959.

<sup>210</sup> Επιτροπή Πρωτοβουλίας, σελ. 37.

<sup>211</sup> ό.π., σελ. 37.

συμμαχική Επιτροπή Αγώνα. Η Ε.Δ.Α. δηλώνει ανοιχτά τη διαφωνία της με αυτή τη συμμαχία. Μαρτυρία αγωνιστή σχολιάζει τη στάση του Δ.Σ.Κ. και της Ε.Δ.Α. «Η γνώμη που είχαν τα δικά μας στελέχη για τους παραπάνω (εννοεί Λυκιαρδόπουλο και Αντωνάτο) και η αδιαλλαξία που εκδηλωνόταν στις πιάτσες και τα γιαπιά, η θέση να σταματήσει κάθε συνεργασία, δυσκόλευε τη δουλειά της Συντονιστικής Επιτροπής. Το λάθος τους, κατά τη γνώμη μου, βρισκόταν στο γεγονός ότι μπέρδευαν τα παραπάνω πρόσωπα με την αναμφισβήτητη μεγάλη επιρροή για κείνη την εποχή, που είχε η Ομοσπονδία στα περισσότερα σωματεία της χώρας μας. Πίστευαν πως με την απομόνωση του Λυκιαρδόπουλου και του Αντωνάτου θα κέρδιζε η Συντονιστική Επιτροπή... Αυτά τα πολύ απλά πράγματα, δεν μπόρεσαν να δουν οι αδιάλλακτοι εκείνης της εποχής, που επέμεναν σε μονόπλευρους αγώνες της Συντονιστικής Επιτροπής. Και για πολλά χρόνια μετά, μας μέμφονταν για τη γραμμή που ακολουθήσαμε»<sup>212</sup>. Ο Ηλίας Σταβέρης –μέλος της Συντονιστικής Επιτροπής και του Δ.Σ.Κ.- σχολιάζει «...η απόφαση για συνεργασία με την Ομοσπονδία, που διακρίνεται για τον ενωτικό της χαρακτήρα, πάρθηκε παρά τη διαφωνία της Ε.Δ.Α., γεγονός που συμβολίζει μία ντε φάκτο έκφραση αυτονομίας του συνδικαλιστικού κινήματος των οικοδόμων»<sup>213</sup>.

Η συμμαχία Π.Ο.Ε.Ο. και Συντονιστικής Επιτροπής ωθεί τον Λυκιαρδόπουλο σε πιο ριζοσπαστικές θέσεις προκειμένου να διατηρήσει το κύρος και τη δύναμή του. Η μαρτυρία του Δημήτρη Πατρέλη περιγράφει εύγλωττα τον κλοιό που έσφιγγε γύρω από την Π.Ο.Ε.Ο. και την Ο.Ο.Ε. «Ο Λυκιαρδόπουλος κι ο Αντωνάτος βρίσκονται σε δύσκολη θέση. Μένουν γυμνοί. Το σκέπτονται. Ή μέσα στο χορό για να μην χρεοκοπήσουν ολοκληρωτικά ή έξω από το χορό να σώσουν την εθνοφροσύνη τους. Διάλεξαν το πρώτο»<sup>214</sup>. Όπως θα δούμε στη συνέχεια, ανάμεσα στην Π.Ο.Ε.Ο. και τη Συντονιστική Επιτροπή αναπτύσσεται μία σχέση μίσους και πάθους, που θα οδηγήσει σε αρκετές διαγραφές κι επανεγγραφές.

Στο τέλος, όμως, του 1959, ο Λυκιαρδόπουλος επιστρέφει στη διαμάχη με την κατακερματισμένη πια Ο.Ο.Ε. και ζητά να επιστρέψουν στην Π.Ο.Ε.Ο. τα τρία σωματεία που ίδρυσαν την Ο.Ο.Ε. Συγχρόνως απαιτεί και την καθαίρεση του Π. Ευθυμίου από το εκτελεστικό σώμα της Γ.Σ.Ε.Ε. σε περίπτωση που εκείνος παραμείνει πιστός στην Ο.Ο.Ε. Στην ίδια επιστολή προς τον Γενικό Γραμματέα της

<sup>212</sup> ό.π., σελ. 38-39.

<sup>213</sup> ό.π., σελ. 14.

<sup>214</sup> ό.π., σελ. 42.

Γ.Σ.Ε.Ε. διαμαρτύρεται, καθώς σε προηγούμενο φύλλο του Εργατικού Βήματος (επίσημου εντύπου της Γ.Σ.Ε.Ε.) ο Φ. Μακρής αποκάλυψε τον Κ. Παπαδόπουλο «ηγέτη του Οικοδομικού Κλάδου». Η σύγκυση –ισχυρίζεται ο Λυκιαρδόπουλος- που προκάλεσε στα σωματεία η παραπάνω δήλωση αναχαίτισε την εφαρμογή της Συλλογικής Σύμβασης εργασίας και προξένησε στην Π.Ο.Ε.Ο. ζημιά περίπου 1.000.000 δρχ. Επίσης, η Π.Ο.Ε.Ο. δηλώνει πως μπορεί να πραγματοποιήσει νέο συνέδριο όπου θα μπορούν να παρασταθούν και τα σωματεία που δεν παρευρέθηκαν στο 3<sup>ο</sup> Πανοικοδομικό Συνέδριο για οικονομικούς λόγους, με την προϋπόθεση βέβαια να καταβάλλουν το 1/3 των οικονομικών τους οφειλών. Τέλος, κατηγορεί τη Γ.Σ.Ε.Ε. πως δε συγκαλεί ένα νέο Πανεργατικό Συνέδριο προκειμένου «να αποκατασταθεί η διαταραγμένη ενότητα των Ελλήνων εργαζομένων». Προκειμένου να ισοροπήσει την καταγγελία του προς τη Γ.Σ.Ε.Ε., χαρακτηρίζει τη διάσπαση αποτέλεσμα του τυχοδιωκτισμού των τριών ανδρών της Ο.Ο.Ε. αλλά και συνέπεια των ευρύτερων διαμελισμών που υφίσταται το Εργατικό Κίνημα σε παγκόσμια κλίμακα<sup>215</sup>.

Το δίπολο καταγγελία-αυτοκριτική της επιστολής δε φαίνεται να έχει τα επιθυμητά αποτελέσματα. Ο Γενικός Γραμματέας της Γ.Σ.Ε.Ε. για ακόμη μία φορά εξοργίζεται με την αυθάδεια του Λυκιαρδόπουλου και στέλνει νέα εγκύκλιο στα Εργατοϋπαλληλικά Κέντρα της Γ.Σ.Ε.Ε., όπου διαμαρτύρεται για τις αντικαταστατικές ενέργειες του Γ. Γραμματέα της Π.Ο.Ε.Ο.<sup>216</sup>. Κι ο χορός των εγκυκλίων καλά κρατεί.

Στις 31 Οκτώβρη, νέα εγκύκλιος της Π.Ο.Ε.Ο. καταγγέλλει τη «διασπαστική» Ομοσπονδία Οικοδόμων Ελλάδος για ψευδείς Γενικές Συνελεύσεις. Αναφέρει πως τα σωματεία που απαρτίζουν την ομοσπονδία είναι μόλις τρία<sup>217</sup> και πως οι συνελεύσεις που οι Παπαδόπουλος, Ευθυμίου και Αντωνάτος επικαλούνται δεν πραγματοποιήθηκαν ποτέ. Θεωρεί πως ο Παπαδόπουλος δε μπορεί να εκπροσωπήσει επάξια τα δικαιώματα των οικοδόμων, καθώς έπαψε εδώ και 25 χρόνια να ασκεί το επάγγελμα και επιβιώνει αντλώντας μηνιαία το ποσό των 5.000 δρχ. από την Εργατική Εστία. Πέρα από το παραπάνω ποσό εισπράττει και από το Ι.Κ.Α. και το Επικουρικό Ταμείο Δομικών Εργασιών, του οποίου συμβαίνει να είναι και αντιπρόεδρος. Για τον Ευθυμίου, τρίτο στην ιεραρχική κλίμακα της «Τριανδρίας»,

<sup>215</sup> ΕΚΒ/ΑΣΕ, Φάκελος Α, Επιστολή Κ. Λυκιαρδόπουλου προς τον Φ. Μακρή, 7 Οκτωβρίου 1959.

<sup>216</sup> ΕΚΒ/ΑΣΕ, Φάκελος Α, Εγκύκλιος Νο 81 της Γ.Σ.Ε.Ε., 26 Οκτωβρίου 1959.

<sup>217</sup> Υποθέτουμε πως μάλλον ο Αντωνάτος θα ισχυριζόταν πως συμμετείχαν περισσότερα σωματεία στην Ο.Ο.Ε.



Πρόεδρο του Εργατικού Κέντρου Αιγίου και μέλος του Εκτελεστικού οργάνου της Γ.Σ.Ε.Ε. καταγγέλλει πως πριν δύο μέρες είχε καταδικαστεί σε 4μηνη φυλάκιση από το Πλημμελοδικείο Πατρών για πράξεις που στρέφονταν ενάντια στα συμφέροντα των εργατών. Κατευθύνει τα πυρά του και προς τον Γενικό Γραμματέα της Γ.Σ.Ε.Ε. καθώς κατέβαλλε πολλαπλές προσπάθειες με σκοπό να διασπάσει την Πανελλήνια Ομοσπονδία Εργατοτεχνιτών Οικοδόμων, επειδή εκείνη αρνήθηκε να λειτουργεί ως άβουλο όργανο της Γ.Σ.Ε.Ε. Χρεώνει στον Φ. Μακρή διπλή ευθύνη για τη διάλυση του εργατικού συνδικαλιστικού κινήματος και για την απόπειρα διάλυσης της Π.Ο.Ε.Ο. Ζητά από τη Διοίκηση της Γ.Σ.Ε.Ε. να παρέμβει, καθώς ο Μακρής αναγνωρίζει από τη μία πως μόνο η Π.Ο.Ε.Ο. αποτελεί μέλος της Γ.Σ.Ε.Ε. αλλά από την άλλη ενισχύει τους «απόβλητους διασπαστές του κλάδου» (εννοεί την Ο.Ο.Ε.).

Κατηγορεί τον «Ηγέτη»<sup>218</sup> (εννοεί τον Φώτη Μακρή) της Γ.Σ.Ε.Ε. πως φέρει ευθύνη για τη στέγαση της Ο.Ο.Ε. στα γραφεία της Συνομοσπονδίας, καθώς δημιουργεί τη σύγχυση στους οικοδόμους πως η Ο.Ο.Ε. ανήκει στις δυνάμεις της Γ.Σ.Ε.Ε. κι όχι η Π.Ο.Ε.Ο. Τέλος, διαμαρτύρεται για την άρνηση του Φ. Μακρή να αποστείλει στις διοικήσεις των Εργατικών Κέντρων τις εγκυκλίους που ενημέρωναν τα συνδικάτα για την ανάγκη εφαρμογής της Συλλογικής Σύμβασης εργασίας. Για την «πρωτοβουλία» αυτή του Μακρή φέρει ηθική και νομική ευθύνη και η Γ.Σ.Ε.Ε., καθώς η Σύμβαση είχε υπογραφεί τόσο από την Π.Ο.Ε.Ο. όσο και από τη Γ.Σ.Ε.Ε. Στην κατακλείδα της εγκυκλίου αποκαλεί την Ο.Ο.Ε., διασπαστική ομοσπονδία των «αριβιστών»<sup>219</sup>.

Η σύγκρουση ακολουθεί τις γνωστές πια οδούς της συκοφαντίας και της δημόσιας διαπόμπευσης, καθώς εισέρχονται και ζητήματα ανηθικότητας των διασπαστών της Ο.Ο.Ε. Στην εγκύκλιο αυτή, ο Λυκιαρδόπουλος αρχικά ενημερώνει πως σύντομα (13 Ιανουαρίου) θα εκδικαστεί η υπόθεση της νεοϊδρυθείσας Ομοσπονδίας της Τριανδρίας των διασπαστών και συνεχίζει παρουσιάζοντας τους δύο από τους τρεις ιδρυτές. Πρώτο παρουσιάζει τον Παναγιώτη Ευθυμίου, Πρόεδρο του Εργατικού Κέντρου Αιγίου και Εκτελεστικού της Γ.Σ.Ε.Ε., ο οποίος είχε καταδικαστεί πριν από λίγες ημέρες από το τριμελές Πρωτοδικείο Πατρών σε 4 μήνες φυλάκιση για πράξεις που στρέφονταν κατά των εργατών. Ακολουθούν καταγγελίες κατά του Παν. Αντωνάτου, Γραμματέα της διασπαστικής Ομοσπονδίας, ο οποίος παραπλανώντας με

<sup>218</sup> Ο όρος «Ηγέτης» πιθανότατα να παραπέμπει εδώ στα πρόσφατα καθεστώτα του ναζισμού και του φασισμού (Führer, Duce).

<sup>219</sup> ΕΚΒ/ΑΣΕ, Φάκελος Α, 12<sup>η</sup> Εγκύκλιος της Π.Ο.Ε.Ο., 31 Οκτωβρίου 1959.

τη συνδρομή της Γ.Σ.Ε.Ε. τον Υπουργό Εργασίας («ως δήθεν ηγέτης των οικοδόμων») «κατόρθωσε να διοριστεί Σύμβουλος στο Επικουρικό μας Ταμείο κι Επόπτης της Παιδικής Κατασκήνωσης, η οποία δημιουργήθηκε ύστερα από αδιάκοπες προσπάθειες της Π.Ο.Ε.Ο. Εκτός από τις άλλες του αποδοχές ως Σύμβουλος κλπ. ο Αντωνάτος εξασφάλισε και ημερήσια αποζημίωση της τάξης των 100 δρχ. για την απασχόλησή του ως Επόπτη της κατασκήνωσης». Ο τελευταίος κατηγορήθηκε για ασέλγεια κατά των θυγατέρων των οικοδόμων, που διέμεναν στην κατασκήνωση κι επομένως οδηγήθηκε στον Εισαγγελέα Αθηνών. Η Π.Ο.Ε.Ο. ευελπιστεί πως το Επικουρικό Ταμείο θα καθαίρει τον Αντωνάτο από τη θέση του Διοικητικού Συμβούλου. Άλλη καταγγελία προς την Ομοσπονδία της Τριανδρίας αναφέρεται στις 60.000 δρχ. που έλαβαν οι τρεις άνδρες από την Εργατική Εστία για τη λειτουργία της Ο.Ο.Ε. Η εγκύκλιος καταλήγει πως πριν προλάβουν ακόμη να πάρουν τα χρήματα οι τρεις ιδρυτές είχαν χρεώσει την Ο.Ο.Ε. με 28.000 δρχ. για προσωπικές δαπάνες. Τέλος, ενημερώνει τους οικοδόμους πως την ίδια ημέρα (26/11/1959) θα αναχωρούσε για Βρυξέλλες προκειμένου να παραστεί στο Συνέδριο της Διεθνούς Συνομοσπονδίας Εργατικών Συνδικάτων όπου θα παρουσίαζε τα προβλήματα των Ελλήνων οικοδόμων και θα ζητούσε τη συμπαράσταση της Δ.Σ.Ε.Σ. στις προσπάθειες της Π.Ο.Ε.Ο.<sup>220</sup>.

Επιστρέφοντας από τις Βρυξέλλες, κυκλοφορεί νέα εγκύκλιο όπου περιγράφεται η εξέλιξη των αντιδικιών, «στις 14 Ιανουαρίου θα δικαζόταν η προσφυγή της ΠΟΕΟ στον Πρόεδρο Πρωτοδικών για τη διάλυση της παράνομης Ομοσπονδίας (ΟΟΕ), που ίδρυσαν ο Αντωνάτος & Σία. Στη δίκη, οι αντίδικοι ζήτησαν την αναβολή της για τις 25 του ίδιου μήνα καθώς διέγνωσαν πως θα ακλουθούσε απόφαση υπέρ της διάλυσης της Ομοσπονδίας τους, που φέρει το τίτλο ‘Ομοσπονδία & Σία’». Στις 23 Ιανουαρίου 1960 καταδικάστηκε ο Παπαδόπουλος, τέως Γενικός Γραμματέας της διασπαστικής Ομοσπονδίας σε τρίμηνη φυλάκιση από το Πρωτοδικείο Αθηνών με την κατηγορία της εξύβρισης του Γενικού Γραμματέα της Π.Ο.Ε.Ο.

Λίγους μήνες αργότερα, στις 23 Μαρτίου στο Εφετείο Αθηνών επρόκειτο να δικαστούν οι Παπαδόπουλος, Αντωνάτος και Νομικός για πράξεις που στρέφονται ενάντια στα συμφέροντα των εργατών. Παρεμπιπτόντως, στην ίδια εγκύκλιο ο Κ. Λυκιαρδόπουλος πληροφορεί τα μέλη της Π.Ο.Ε.Ο. πως ο Αντωνάτος κατηγορείται για ασέλγεια ανήλικης κόρης συναδέλφου και πως με αυτή την κατηγορία

<sup>220</sup> ΕΚΒ/ΑΣΕ, Φάκελος Α, 14<sup>η</sup> Εγκύκλιος της Π.Ο.Ε.Ο., 26 Νοεμβρίου 1959.

παραπέμφθηκε από τον εισαγγελέα στο τμήμα Ηθών. Τέλος, το Πρωτοδικείο με την απόφαση αριθμ. 642/60 απέρριψε και τις τρεις ενστάσεις των Ησαΐα, Κατσιμίχα και Νομικού που αμφισβητούσαν το κύρος του Συνεδρίου της Π.Ο.Ε.Ο.<sup>221</sup>.

Ο Μακρής παρεμβαίνει για ακόμη μία φορά και καθησυχάζει τον Λυκιαρδόπουλο πως «η Γ.Σ.Ε.Ε. ποτέ δεν αμφισβήτησε την Ομοσπονδία σας και δεν έχει καμία διάθεση διαγραφής της»<sup>222</sup>.

Ο Αντωνάτος, Γ. Γραμματέας της Ο.Ο.Ε. (Ομοσπονδία Οικοδόμων Ελλάδος- Fédération des Ouvriers du Bâtiment de Grece<sup>223</sup>) βλέποντας τη ζυγαριά να γέρνει προς την πλευρά της Π.Ο.Ε.Ο. στρέφει τη ματιά του στη Θεσσαλία και καλεί το Εργατικό Κέντρο Βόλου στο Συνέδριο που θα πραγματοποιούνταν στις 24 Απριλίου 1960, όπου στόχευαν να απογυμνώσουν τον Λυκιαρδόπουλο και τους διασπαστές του Εργατικού Κινήματος, όπως ο Θεοδώρου. Στην πρόσκληση αυτή ζητούσαν από το Εργατικό Κέντρο Βόλου να ονομάσει τα τμήματα που ακολουθούν και παραμένουν στο Λυκιαρδόπουλο<sup>224</sup>. Ο Λυκιαρδόπουλος απαντά με τις γνωστές κατηγορίες<sup>225</sup> και η Γ.Σ.Ε.Ε. προκειμένου να τον καθησυχάσει επιβεβαιώνει την υποστήριξή της στο πρόσωπο του<sup>226</sup>.

Οι προσωπικές αλληλοκατηγορίες φαίνεται να έπαυσαν προς το παρόν, καθώς νέο όπλο στη μονομαχία ορίζεται η ακύρωση των διατάξεων που αφορούν τους εργάτες οικοδόμους. Τον Ιούλιο, η Ο.Ο.Ε. καταγγέλλει τη θέσπιση ασφαλιστικών βιβλιαρίων και της καταβολής δωρόσημου, που ξεκίνησε ο Λυκιαρδόπουλος, ως παράνομη σύμφωνα με την υπουργική απόφαση αριθμ. 81288 της 19<sup>ης</sup> Δεκεμβρίου 1959<sup>227</sup>. Φυσικά, ο Λυκιαρδόπουλος αποδοκιμάζει τη φιλοκυβερνητική στάση της Ο.Ο.Ε. και τη διάταξη της 19<sup>ης</sup> Δεκεμβρίου 1959 «περί ασφαλιστικών βιβλιαρίων»<sup>228</sup>.

Την εξέλιξη της χάρτινης διαμάχης προλαβαίνουν η απεργία του Σεπτεμβρίου και αργότερα τα γεγονότα του Δεκεμβρίου του 1960, που θα παρακολουθήσουμε αναλυτικά στο κεφάλαιο των κινητοποιήσεων. Τη χρονιά αυτή, η Π.Ο.Ε.Ο. ενσωματώνει τα 7 αριστερά σωματεία. Η Ελλάδα συγκλονίζεται από το ξεσκήωμα

<sup>221</sup> ΕΚΒ/ΑΣΕ, Φάκελος Α, 15<sup>η</sup> Εγκύκλιος της Π.Ο.Ε.Ο., 6 Φεβρουαρίου 1960.

<sup>222</sup> ΕΚΒ/ΑΣΕ, Φάκελος Α, Επιστολή του Φ. Μακρή, 11 Μαρτίου 1960.

<sup>223</sup> Η επωνυμία στη γαλλική γλώσσα συνόδευε ως το 1964 τα υπομνήματα και τις προκηρύξεις της Ο.Ο.Ε. Από το 1964 κι έπειτα την επωνυμία υιοθέτησε η Π.Ο.Ε.Ο. (βλ. Παράρτημα Γ, Εικόνα 7).

<sup>224</sup> ΕΚΒ/ΑΣΕ, Φάκελος Α, Πρόσκληση Γενικού Γραμματέα της Ο.Ο.Ε., 17 Μαρτίου 1960.

<sup>225</sup> ΕΚΒ/ΑΣΕ, Φάκελος Α, 17<sup>η</sup> Εγκύκλιος της Π.Ο.Ε.Ο., 26 Μαρτίου 1960.

<sup>226</sup> ΕΚΒ/ΑΣΕ, Φάκελος Α, Επιστολή του Φ. Μακρή προς την Π.Ο.Ε.Ο., 11 Απριλίου 1960.

<sup>227</sup> ΕΚΒ/ΑΣΕ, Φάκελος Α, 6<sup>η</sup> Εγκύκλιος της Ο.Ο.Ε., 16 Ιουλίου 1960.

<sup>228</sup> ΕΚΒ/ΑΣΕ, Φάκελος Α, 25<sup>η</sup> Εγκύκλιος της Π.Ο.Ε.Ο., 10 Σεπτεμβρίου 1960.

των οικοδόμων. Τα πεζοδρόμια της Αθήνας βάφονται στο αίμα. Η προσχώρηση, όμως, των σωματείων δεν έφερε τα επιθυμητά για τον Λυκιαρδόπουλο αποτελέσματα, καθώς τα 7 σωματεία αρνούσαν να εγκαταλείψουν τις πολιτικές τους θέσεις. Έτσι, μετά τα γεγονότα η Ομοσπονδία τα διέγραψε ξανά. Άλλωστε «...είχαν μετατραπεί σε επίσημα Πρακτορεία του Διεθνούς Κομμουνισμού»<sup>229</sup>.

Κι ενώ τα επτά σωματεία διαγράφονται, ο Λυκιαρδόπουλος καλωσορίζει άλλα στην Π.Ο.Ε.Ο. Έτσι, στις 28 Φεβρουαρίου 1961 ενημερώνει πως η ολομέλεια της διοίκησης της Π.Ο.Ε.Ο. αποφάσισε την άνευ όρων επανεγγραφή των σωματείων που συμμετείχαν στο συνέδριο του Αντωνάτου. Μόνη προϋπόθεση οι διοικήσεις τους να διαπνέονται από εθνικόφρονες αρχές. Επανεγγραφή είχαν ζητήσει 13 σωματεία<sup>230</sup>. Η αποδοχή τους στην Π.Ο.Ε.Ο. θα κρινόταν στο 4<sup>ο</sup> Πανοικοδομικό Συνέδριο, που θα πραγματοποιούνταν στις 27 Ιουλίου 1961<sup>231</sup>. Όταν το Μάιο εμφανίζεται μία αντι-Γ.Σ.Ε.Ε. –η λεγόμενη του Γόνη, ο οποίος ταυτιζόταν με την Ο.Ο.Ε.–, η Π.Ο.Ε.Ο.<sup>232</sup> και τα σωματεία της<sup>233</sup> σπεύδουν να την καταδικάσουν ως «διασπαστική».

Πέντε μέρες μετά, το ψήφισμα της Πανθεσσαλικής Συνδιάσκεψης, καταδίκασε με πρωτοβουλία του Ηλία Τζίτζου, Προέδρου Εργατικού Κέντρου Λάρισας τα 7 σωματεία της Αθήνας-Πειραιώς που ανήκαν στο Δημοκρατικό Συνδικαλιστικό Κίνημα και τα οποία παροτρύνουν τους οικοδόμους σε απεργία τη στιγμή που τα κλαδικά αιτήματα επιλύονται από το Υπουργείο Εργασίας (π.χ. το δωρόσημο)<sup>234</sup>.

Στην 54<sup>η</sup> Εγκύκλιο του 1961 ο Γενικός Γραμματέας διευκρίνιζε πως η ενότητα του οικοδομικού κλάδου αφορά αποκλειστικά τους οικοδόμους και δεν συνδέεται απαραίτητα με το Δημοκρατικό Συνδικαλιστικό κίνημα ή το Κ.Κ.Ε. Μολαταύτα, από το 3<sup>ο</sup> Συνέδριο της Πάτρας κι εξής ο Λυκιαρδόπουλος είχε άλλες προτεραιότητες. Όπως είδαμε, προσπαθούσε να εδραιώσει την Π.Ο.Ε.Ο. ως μέλος της Γ.Σ.Ε.Ε. Δύο χρόνια μετά, νιώθει έτοιμος να προκαλέσει μία νέα φραστική διαμάχη. Μόνο που

<sup>229</sup> ΕΚΒ/ΑΣΕ, Φάκελος Γ, Εγκύκλιος της Π.Ο.Ε.Ο. [δε διαθέτει αριθμό], 3 Οκτωβρίου 1962.

<sup>230</sup> Τα 13 σωματεία ήταν τα εξής 1) Λατόμων Αθηνών, 2) Υδραυλικών Αθηνών, 3) Κτιστών Αθηνών, 4) Κονιαστών Αθηνών, 5) Εργατοτεχνιτών Μπετόν Αθηνών, 6) Συνδικάτο Ξύλου Αθηνών, 7) Οικοδόμων Καλλιθέας, 8) Σωματείο Ξυλουργών Αγρινίου, 9) Σωματείο Οικοδόμων Ελευσίνας, 10) Ένωση Οικοδόμων Θεσσαλονίκης, 11) Μηχανοξυλουργών Πειραιώς, 12) Μπετόν Αρμέ Πειραιώς, 13) Κονιαστών Πειραιώς.

<sup>231</sup> ΕΚΒ/ΑΣΕ, Φάκελος Β, Κοινοποίηση της Π.Ο.Ε.Ο., 28 Φεβρουαρίου 1961.

<sup>232</sup> ΕΚΒ/ΑΣΕ, Φάκελος Β, Ψήφισμα του Συνδικάτου Βόλου υπό τιμητική προεδρία Λυκιαρδόπουλου, 6 Μαΐου 1961.

<sup>233</sup> ΕΚΒ/ΑΣΕ, Φάκελος Β, Καταγγελία του Στέφανου Ησαΐα, μέλος Οικοδόμων Καβάλας, 30 Μαΐου 1961.

<sup>234</sup> ΕΚΒ/ΑΣΕ, Φάκελος Β, Ψήφισμα της Πανθεσσαλικής Συνδιάσκεψης Οικοδόμων της Π.Ο.Ε.Ο. (συμμετείχαν οικοδομικά συνδικάτα Θεσσαλίας, Εργατικά Κέντρα Τρικάλων, Καρδίτσας, Σοφάδων Καρδίτσας, Βόλου, Αλμυρού και Λάρισας), 6 Αυγούστου 1961.



αυτή τη φορά έχει αλλάξει ο αντίπαλος. Όχι, όμως, και το παιχνίδι στρατηγικής. Η κατηγορία είναι μία, αυτή της διάσπασης του κινήματος. Ο στόχος; Η συγκέντρωση όλων των οικοδομικών σωματείων κάτω από τη σημαία της Π.Ο.Ε.Ο. και η καθιέρωση της υποχρεωτικής εισφοράς του μισού ημερομισθίου. Μόνο, που αυτή η ενοποίηση για τον Λυκιαρδόπουλο θα γινόταν με τον όρο της αποπολιτικοποίησης του κινήματος. Διαρκής στόχος του φιλοκυβερνητικού Λυκιαρδόπουλου ήταν η απομάκρυνση των αριστερών στοιχείων από τον συνδικαλιστικό χώρο των οικοδόμων. Άλλωστε ένα από τα κεντρικά επιχειρήματα της πολεμικής του ενάντια στα αριστερά σωματεία ήταν η παρείσφρηση του ευρύτερου πολιτικού προβληματισμού τους στις συνελεύσεις των συνδικάτων.

Αναφορικά με το 4<sup>ο</sup> Πανοικοδομικό Συνέδριο ευχαριστεί τις 173 οργανώσεις που συμμετείχαν και σχολιάζει πως «Η Π.Ο.Ε.Ο. φιλοδοξούσε να συμπεριλάβει στο Συνέδριο και τα 7 διαγραμμένα σωματεία, τα οποία και προσκάλεσε με την προϋπόθεση να ασπαστούν το καταστατικό και τις αποφάσεις της Π.Ο.Ε.Ο. αλλά να μην αναφέρουν πολιτικά ζητήματα. Τα 7 σωματεία αρνήθηκαν και την παραμονή του 4<sup>ου</sup> Πανοικοδομικού συνεδρίου πραγματοποίησαν πανοικοδομική συγκέντρωση ζητώντας να αφεθούν ελεύθεροι οι εξόριστοι, να καταργηθεί το νέο ψήφισμα και να αποχωρήσει ο 6<sup>ος</sup> αμερικανικός στόλος από τα ελληνικά ύδατα»<sup>235</sup>.

Στο σημείο αυτό πρέπει να σχολιάσουμε το ζήτημα της ενότητας, που φαίνεται πως απασχολεί έντονα τους μαχητικούς συνδικαλιστές –κυρίως της αριστεράς. Ο οικοδομικός συνδικαλισμός της περιόδου χαρακτηρίζεται από μία ιδιόμορφη προσπάθεια ενοποίησης των δυνάμεών του που θα τον οδηγήσει τελικά στη δυναμική έξοδο και πρωτοπορία της απεργίας του Δεκέμβρη του 1960. Οι πολιτικές, κοινωνικές και βέβαια οι οικονομικές συνθήκες δεν αφήνουν περιθώρια σκέψης. Επείγει η επίλυση των κλαδικών ζητημάτων και η βελτίωση των βιοτικών συνθηκών των οικοδόμων. Άλλωστε, όπως αναφέρει ο Δημήτρης Πατρέλης, μέλος του Σωματείου Κτιστών Αθηνών «...από καιρό οι ομοσπονδίες είχαν γίνει τρεις. Του Λυκιαρδόπουλου, του Αντωνάτου και μία δική μας, με γραμματέα τον αγωνιστή Γρηγόρη Μελά. Απ' αυτό το κομμάτιασμα του οικοδομικού κινήματος προερχόταν η πιο μεγάλη ζημιά. Η γραμμή του κινήματος ήταν και παρέμεινε: μία Γ.Σ.Ε.Ε., μία Ομοσπονδία, ένα Σωματείο. Η ίδρυση δικής μας Ομοσπονδίας ήταν λάθος. Γι' αυτό δεν είχε και ζωή. Στόχος μας ήταν να μπούμε όλοι σε μία Ομοσπονδία αλλά ο

<sup>235</sup> ΕΚΒ/ΑΣΕ, Φάκελος Β, 54<sup>η</sup> Εγκύκλιος της Π.Ο.Ε.Ο., 27 Σεπτεμβρίου 1961.

Λυκιαρδόπουλος, που το γνώριζε καλά έκανε το παν για να το αποφύγει. Τραμπουκισμοί, διαγραφές των μεγάλων και ζωντανών σωματείων μας εμπόδιζαν να φτάσουμε στο σκοπό μας. Έπρεπε να κάνουμε ένα όργανο συντονιστικό, πανελλαδικό, με μεγάλο κύρος, που να αναλάβαινε πρωτοβουλίες, πέρα από τη θέληση και την τακτική της Ομοσπονδίας»<sup>236</sup>. Οι αριστεροί συνδικαλιστές της Συντονιστικής Επιτροπής μάχονται να φέρουν τους οικοδόμους στις συνελεύσεις των σωματείων και στα ομοσπονδιακά συνέδρια παραβλέποντας τις ιδεολογικές διαφορές<sup>237</sup>. Παράλληλα, η Π.Ο.Ε.Ο. προσπαθεί να συγκεντρώσει όλες τις δυνάμεις για οικονομικούς, όμως, λόγους. Περισσότεροι οικοδόμοι, περισσότερες εισφορές. Άλλωστε, ο Λυκιαρδόπουλος καθιστά σαφές πως δεν υπάρχει λόγος σύγκρουσης με τα Υπουργεία (Εργασίας, Οικονομικών). Στο πλαίσιο αυτό, ο Γενικός Γραμματέας καλεί μόνο συγκεντρώσεις σε θέατρα και όχι απεργίες ή διαδηλώσεις.

Στις 28 Απρίλη 1963 ενώ ο Λυκιαρδόπουλος έπαιρνε πρωτοβουλία για συγκέντρωση στο θέατρο Ακροπόλ, η Συντονιστική Επιτροπή κοινοποιούσε στα σωματεία πως είχε απευθύνει δημόσια πρόσκληση στην Π.Ο.Ε.Ο. για κοινό πανοικοδομικό αγώνα. Η Επιτροπή πίστευε πως μόνο έτσι θα πετύχει ο κλάδος τις διεκδικήσεις του. Ήταν αποφασισμένοι, μέχρι και να παραμερίσουν προσωρινά τις διαφορές με την ΠΟΕΟ και να τις μεταθέσουν για μετά τον αγώνα. Πρότειναν τη συγκρότηση εξαμελούς επιτροπής (3 μέλη ΠΟΕΟ, 3 μέλη Συντονιστικής Επιτροπής) που θα αναλάβει την ενοποίηση των δύο οργανώσεων<sup>238</sup>.

Στις 2 Μαΐου 1963, ο Λυκιαρδόπουλος καταγγέλλει ξανά τα 7 διαγραμμένα σωματεία για την άρνησή τους να συμμετάσχουν στον αγώνα για τη μείωση του ορίου ηλικίας. Συγκεκριμένα, τα 7 σωματεία είχαν αντιπροτείνει να εντάξουν στον αγώνα και «άλλα αιτήματα, όπως οι συνδικαλιστικές ελευθερίες, η κατάργηση του φασιστικού συντάγματος και της οικονομικής εισφοράς. Τελικά, οι δύο πλευρές δεν μπόρεσαν να συμφωνήσουν και τα 7 σωματεία πραγματοποίησαν δική τους συγκέντρωση στο Θέατρο «Σαμαρτζή» στις 25 Απρίλη με τη συμμετοχή 400 ατόμων»<sup>239</sup>.

<sup>236</sup> Επιτροπή Πρωτοβουλίας, σελ. 36.

<sup>237</sup> Ο Δημήτρης Πατρέλης, οικοδόμος συνδικαλιστής σχολιάζει «...Η συνέλευση [1959] είχε μεγάλη επιτυχία. Καταχειροκρότησαν δεξιοί κι αριστεροί την ομιλία μου κι απ' εδώ και μπρος παίρνουν άλλο δρόμο τα πράγματα» (ό.π., σελ. 35).

<sup>238</sup> ΕΚΒ/ΑΣΕ, Φάκελος Γ, Κοινοποίηση της Συντονιστικής Επιτροπής των Οικοδομικών Οργανώσεων Αθηνών-Πειραιώς-Ελευσίνας

<sup>239</sup> ΕΚΒ/ΑΣΕ, Φάκελος Γ, 21<sup>η</sup> Εγκύκλιος της Π.Ο.Ε.Ο., 2 Μαΐου 1963.

Τον Φεβρουάριο του 1964, η συνεργασία της Συντονιστικής Επιτροπής Οικοδόμων με την Π.Ο.Ε.Ο. αποδοκιμάζεται σε πανελλαδικό επίπεδο. Το Παλλεσβιακό Εργατοϋπαλληλικό Κέντρο δηλώνει πως αδυνατεί να κατανοήσει την περιστασιακή συνεργασία της Π.Ο.Ε.Ο. με το Δ.Σ.Κ. ή με την κίνηση των 223 σωματείων. Απευθύνει ερώτημα στη Γ.Σ.Ε.Ε. πως θα αντιμετωπίσει τη διαρροή σωματείων προς την κίνηση των 223<sup>240</sup>. Παρά τις αντιδράσεις των συντηρητικών καθεστωτικών οργάνων, στις 31 Μαρτίου δημοσιεύεται πανηγυρικά ανακοίνωση συνδικαλιστών από διάφορα Εργατικά Κέντρα και Πανελλήνιες Ομοσπονδίες της χώρας, στην οποία αναφέρεται πως την ίδια ημέρα στα γραφεία της Π.Ο.Ε.Ο. συγκεντρώθηκαν οι πρόεδροι των Εργατοϋπαλληλικών Κέντρων και οι Γενικοί Γραμματείς των κλαδικών Ομοσπονδιών Ελλάδας. Στη συνάντηση απευθύνθηκε κάλεσμα προς τους εργατοϋπαλλήλους της χώρας να απέχουν από εξωσυνδικαλιστικές δραστηριότητες και κομματικές αντιπαραθέσεις. Κλιμάκιο του παραπάνω σώματος συνάντησε τον αντιπρόεδρο της κυβέρνησης, Κ. Στεφανόπουλο στον οποίο δήλωσαν πως δε θα ανεχθούν καμία εξωγενή παρέμβαση. Ο Στεφανόπουλος επιβεβαίωσε τις προεκλογικές δηλώσεις της Ένωσης Κέντρου πως δε θα αναμιχθεί η κυβέρνηση στον συνδικαλιστικό χώρο και δήλωσε πως οι εργάτες μέσα στα πλαίσια του ελεύθερου και δημοκρατικού συνδικαλισμού είναι οι μόνοι αρμόδιοι για να εκλέξουν τους εκπροσώπους τους<sup>241</sup>.

Αν και παραμένει έντονη η αντικομμουνιστική αγωνία, το οικοδομικό κίνημα μοιάζει να αποτινάζει τις όποιες κομματικές επιταγές και να χαράσσει νέα πορεία. Στα πλαίσια αυτού του πνεύματος, ο Λυκιαρδόπουλος, Γενικός Γραμματέας της Π.Ο.Ε.Ο. προκηρύσσει την 1<sup>η</sup> Απριλίου το 5<sup>ο</sup> Πανελλαδικό Πανοικοδομικό Συνέδριο για τις 26-27 Ιουλίου 1964, στο οποίο προσκαλεί κι εκπροσώπους των διαγραμμένων σωματείων<sup>242</sup>. Το Μάιο, νέα εγκύκλιος της Π.Ο.Ε.Ο. ενημερώνει τα οικοδομικά σωματεία πως παρότι στη συζήτηση για τον κανονισμό περί βαρέων κι ανθυγιεινών επαγγελμάτων προσκλήθηκαν και τα διαγραμμένα σωματεία, εκείνα αρνήθηκαν προβάλλοντας τη σημασία της αποχώρησης των Αμερικανών, των βάσεων του ΝΑΤΟ αλλά και της νομιμοποίησης του Κ.Κ.Ε. Συγκεκριμένα αναφέρει «...τα διαγραμμένα σωματεία καλούν «ψευδοδιάσκεψη» στις 13-14 Ιουνίου 1964 στην Αθήνα για την ενότητα του συνδικαλιστικού κινήματος και την επίλυση των

<sup>240</sup> ΕΚΒ/ΑΣΕ, Φάκελος Γ, Ανακοίνωση Π.Ε.Κ. προς Γ.Σ.Ε.Ε., 6 Φεβρουαρίου 1964.

<sup>241</sup> ΕΚΒ/ΑΣΕ, Φάκελος Γ, Ανακοίνωση συνδικαλιστών, 31 Μαρτίου 1964.

<sup>242</sup> ΕΚΒ/ΑΣΕ, Φάκελος Δ, 37<sup>η</sup> Εγκύκλιος της Π.Ο.Ε.Ο., 1 Απριλίου 1964.

προβλημάτων του. Εμείς εφαρμόζοντας το Καταστατικό της Ομοσπονδίας σας ενημερώνουμε πως όποιο σωματείο λάβει μέρος θα διαγραφεί από τη δύναμή μας, καθώς με τις ενέργειές του αυτές θα έχει ζημιώσει τα συμφέροντα του οικοδομικού κλάδου»<sup>243</sup>. Η σύγκρουση συνεχίζεται και τον Ιούνιο, όταν ο Λυκιαρδόπουλος χαρακτηρίζει τα διαγραμμένα σωματεία ως «εξτρεμιστές και διασπαστές της οικοδομικής τάξης». Στην ίδια προκήρυξη ανακοινώνει την έγκριση του επαγγελματικού βιβλιαρίου, χάρη στο οποίο δε θα μπορεί να εργάζεται στις οικοδομές όποιος δεν το διαθέτει. Υπενθυμίζει πως η Συντονιστική Επιτροπή Οικοδόμων Αθηνών-Πειραιώς ήταν αντίθετη με το παραπάνω αίτημα και την κατηγορεί πως καλεί τους οικοδόμους στις συγκεντρώσεις και παραसυναγωγές της για να τους προσηλυτίσει στην Ε.Δ.Α. Στο κλείσιμο της προκήρυξης αναγνωρίζει πως τα αιτήματα περί «ΝΑΤΟ», «ΠΟΛΑΡΙΣ» και απομάκρυνσης του αμερικανικού στόλου είναι δίκαια αλλά θεωρεί πως δε μπορούν να πρωταγωνιστούν αυτά έναντι των άλλων<sup>244</sup>.

Στις 7 Οκτώβρη, η διοίκηση της Π.Ο.Ε.Ο. αποφασίζει την επανεγγραφή όλων των διαγραμμένων συνδικάτων στο όνομα της ενότητας και προκηρύσσει Ενοποιητικό Συνέδριο, που θα συνενώσει όλες τις οικοδομικές δυνάμεις<sup>245</sup>.

Τον Αύγουστο του 1965 κι ενώ έχουν συγκλονίσει την Ελλάδα οι κινητοποιήσεις της οργάνωσης των «115 Σωματείων», ο Λυκιαρδόπουλος ζητούσε να επιστρέψουν στη διοίκηση της Γ.Σ.Ε.Ε. τα πρόσωπα εκείνα που θα αναγνωρίζονται από τις Ομοσπονδίες και τα Εργατικά Κέντρα. Απαντώντας ταυτόχρονα στη Συντονιστική Επιτροπή ή «σε όσους συκοφαντούν το ρόλο της ΠΟΕΟ» δήλωνε πως η διοίκηση της ΠΟΕΟ δεν είναι προσωπολάτρης αλλά πάντοτε συμπαραστεκόταν στις εκάστοτε κυβερνήσεις, καθώς αυτές επιλύουν τα προβλήματα των εργατών<sup>246</sup>. Στις 23 του ίδιου μήνα, η άνοδος στην εξουσία της κυβέρνησης Τσιριμώκου φαίνεται να απελευθερώνει την «καταπιεσμένη» ιδεολογία του Λυκιαρδόπουλου, ο οποίος συγχαίρει τον πρωθυπουργό για την άμεση προσπάθεια καταστολής των κομμουνιστικών κι αναρχικών διαμαρτυριών και τον διαβεβαιώνει πως θα έχει την αμέριστη συμπαράσταση της ΠΟΕΟ, η οποία αρνείται την πολιτικοποίηση του συνδικαλισμού. «Οι νομιμόφρονες οικοδόμοι παρακολουθούν αγρύπνως την

<sup>243</sup> ΕΚΒ/ΑΣΕ, Φάκελος Δ, 41<sup>η</sup> Εγκύκλιος της Π.Ο.Ε.Ο., 15 Μαΐου 1964.

<sup>244</sup> ΕΚΒ/ΑΣΕ, Φάκελος Δ, Προκήρυξη της Π.Ο.Ε.Ο., Ιούνιος 1964.

<sup>245</sup> ΕΚΒ/ΑΣΕ, Φάκελος Δ, 47<sup>η</sup> Εγκύκλιος της Π.Ο.Ε.Ο., 7 Οκτωβρίου 1964.

<sup>246</sup> ΕΚΒ/ΑΣΕ, Φάκελος Δ, 9<sup>η</sup> Εγκύκλιος της Π.Ο.Ε.Ο., 18 Αυγούστου 1965.



κατάστασιν και δεν είναι διατεθειμένοι να επιτρέψουν εις το μέλλον εις τους εξτρεμιστάς κομμουνιστάς να ασχημονούν εις βάρος των ησύχων πολιτών και των εργαζομένων, διασαλεύοντας την τάξιν και τρομοκρατώντας τους πάντας και τα πάντα. Θα αναγκασθώμεν εις περίπτωσιν επαναλήψεως τοιούτων αναρχικών εκδηλώσεων, να λάβωμεν μέτρα αμύνης προκειμένου να διασφαλίσωμεν από τους ταραξίες την τάξιν, την ελευθερία των εργατικών μας οργανώσεων και τα επαγγελματικά μας συμφέροντα»<sup>247</sup>. Κι αυτή είναι η τελευταία πληροφορία που έχουμε από το αρχείο για τις εξελίξεις στον οικοδομικό κλάδο και τις «πρωτοβουλίες» του Λυκιαρδόπουλου. Οι κινητοποιήσεις συνεχίστηκαν σε έντονο σχετικά ρυθμό και τα επόμενα δύο χρόνια, ως την άνοδο της χούντας.

Μία από τις κεντρικές κατηγορίες που, όπως προαναφέρθηκε, απευθύνθηκαν στον Γενικό Γραμματέα της Π.Ο.Ε.Ο. ήταν η υπεξαίρεση χρημάτων. Το αρχείο μας δίνει μία εικόνα από τη διαμάχη αυτή. Στις 3 Νοεμβρίου 1956, το Ταμείο Δομικών και Ξυλουργικών Εργασιών<sup>248</sup> καταγγέλλει τις οικονομικές ατασθαλίες του Κ. Λυκιαρδόπουλου. Ο τελευταίος είχε διαμαρτυρηθεί για τις οικονομικές ανωμαλίες που διαπιστώθηκαν στο Ταμείο και το Ταμείο με τη σειρά του απαντά εκθέτοντας το ποινικό μητρώο του Λυκιαρδόπουλου. Ο τέως Πρόεδρος του Ταμείου, Γ. Θεολογίτης προσέφυγε στο Συμβούλιο Επικρατείας κι εκεί εξέθεσε το ποινικό μητρώο<sup>249</sup> του Λυκιαρδόπουλου.

Το ποινικό μητρώο σε συνδυασμό με το άρθρο 14 του Καταστατικού του Ταμείου και το άρθρο 18 του Δημοσιοϋπαλληλικού Κώδικα κατέστησαν τον Λυκιαρδόπουλο ανίκανο να διατηρήσει το αξίωμα του μέλους του Δ.Σ. του Ταμείου. Επομένως, το

<sup>247</sup> ΕΚΒ/ΑΣΕ, Φάκελος Δ, Συγχαρητήρια επιστολή της Π.Ο.Ε.Ο. στον πρωθυπουργό Τσιριμώκο, 23 Αυγούστου 1965.

<sup>248</sup> Το Ταμείο Δομικών και Ξυλουργικών Έργων ιδρύθηκε το 1940 κι ως το 1954 είχε μικρά έσοδα λόγω της έλλειψης οργάνωσης και λόγω μίας απόφασης του Συμβουλίου Επικρατείας του 1951 που αμφισβητούσε τη νομιμότητα του συγκεκριμένου και άλλων συναφών ταμείων. Το 1952, απόφαση του Αρείου Πάγου αναγνώρισε ως νόμιμα και τα 11 επικουρικά ταμεία. Από το 1954, ξεκίνησε μία προσπάθεια οργάνωσης του Ταμείου και των εσόδων του. Έτσι, από το 1954 που τα μηνιαία έσοδα του ταμείου έφταναν τις 350.000 δρχ., το 1956 υπερδιπλασιάστηκαν κι έφτασαν τις 800.000 δρχ. Το Μάιο του 1954 το αποθεματικό κεφάλαιο του Ταμείου άγγιζε τα 2.751.000 δρχ., ενώ το 1956 τα 8.000.000 δρχ.

<sup>249</sup> Το ποινικό μητρώο του Γενικού Γραμματέα περιλάμβανε ποινή 2 ετών από το Πλημμελοδικείο Αθηνών, ποινή 4 μηνών για κλοπή από το Πλημμελοδικείο Αθηνών, ποινή 1 ½ μήνα για κλοπή από το Πλημμελοδικείο Αθηνών, ποινή 6 μηνών για κλοπή από το Πενταμελές Εφετείο Αθηνών, ποινή 2 ½ ετών για κλοπή από το Πενταμελές Εφετείο Αθηνών, ποινή 6 μηνών για κλοπή από το Πενταμελές Εφετείο Αθηνών, ποινή 1 ½ έτους για κλοπή από το Πενταμελές Εφετείο Αθηνών, ποινή 1 έτους για κλοπή από το Πλημμελοδικείο Αθηνών, ποινή 1 ½ έτους από το Κακουργοδικείο Αθηνών για άμβλωση, ποινή 15 μηνών για ηθική αυτουργία από το Κακουργοδικείο Αθηνών, ποινή ενός μήνα για σωματική βλάβη, ένταλμα συλλήψεως για λιποταξία από το Ναυτικό και ποινή 5 μηνών για την ίδια αιτία (ΕΚΒ/ΑΣΕ, Φάκελος Α, «Τίτλοι τιμής», συντάχθηκε από τον Μ. Αντωνάτο).

Δ.Σ. εισηγήθηκε στον Υπουργό Εργασίας την απόλυση του Λυκιαρδόπουλου. Προκειμένου να αποφύγει τη δημόσια διαπόμπευση με τη δημοσίευση στην Εφημερίδα της Κυβέρνησης της απόλυσής του, των καταδικών και των κλοπών του, υπέβαλλε παραίτηση. Στη θέση του διορίστηκε ξανά ο Θεολογίτης.

Στις αυθαιρεσίες του Λυκιαρδόπουλου συγκαταλέγεται η δημοπρασία των ελαιοχρωματισμών που έγιναν στο καινούριο κτήριο του Ταμείου Δομικών και Ξυλουργικών Εργασιών. Συγκεκριμένα, ο Λυκιαρδόπουλος πήρε 2.500 δρχ. στο όνομα του μειοδότη Λυμπερόπουλου και 4.000 δρχ. από το Ταμείο Υδάτων, χωρίς να έχει σχετική εξουσιοδότηση από το διοικητικό συμβούλιο του Ταμείου Δομικών και Ξυλουργικών Εργασιών. Τελικά, ο Λυκιαρδόπουλος χρησιμοποίησε τον Λυμπερόπουλο κι άλλους δύο ελαιοχρωματιστές τους οποίους πλήρωσε 4 μεροκάματα τον καθένα (100 δρχ. το μεροκάματο).

Ο Λυμπερόπουλος κατέφυγε στο Δ.Σ. του Ταμείου, όπου και διαμαρτυρήθηκε. Στη συνέχεια, το Ταμείο υπέβαλε μήνυση στην Εισαγγελία κατά του Λυκιαρδόπουλου. Ο τελευταίος για να προκαλέσει σύγχυση στα σωματεία των Οικοδόμων δημοσίευσε στον Τύπο ψευδείς ανακοινώσεις περί οικονομικών ανωμαλιών του ταμείου<sup>250</sup>. Η περιπέτεια του Λυκιαρδόπουλου με το παραπάνω ταμείο παρουσιάζει με σαφήνεια την τυχοδιωκτική πολιτική του, για την οποία κατηγορήθηκε κι από άλλους συνδικαλιστές<sup>251</sup>. Η διαμάχη προκαλεί το «μεροληπτικό» ενδιαφέρον του Υπουργού Εργασίας Αριστείδη Δημητράτου, ο οποίος «αξιοποιεί» την αφορμή για να απομακρύνει τον Λυκιαρδόπουλο και να ενθρονίσει την Ο.Ο.Ε. στη θέση της Π.Ο.Ε.Ο. Ο Υπουργός στέλνει στις 8 Απριλίου 1959 τον Τμηματάρχη του Υπουργείου, Ιωάννη Λαμπρινίδη μαζί με έναν διαχειριστικό ελεγκτή, τον Παναγιώτη Γεωργιτζίκη, να ερευνήσουν τις καταγγελίες για διαχειριστικές ανωμαλίες στα οικονομικά της Π.Ο.Ε.Ο.<sup>252</sup>. Στις 6 Ιουνίου η έκθεση του Λαμπρινίδη αναφέρει πως στην πρώτη θητεία (01/10/1953-03/12/1956)

<sup>250</sup> ΕΚΒ/ΑΣΕ, Φάκελος Α, Καταγγελία του Ταμείου Δομικών και Ξυλουργικών Εργασιών, 3 Νοεμβρίου 1956.

<sup>251</sup> «Όλοι αυτοί ήταν για μάσες. Ν' αρπάξουν χρήματα από το Υπουργείο Εργασίας, να φάνε και για αντάλλαγμα να προδίδουν ή το λιγότερο να τροχοπεδούν τους αγώνες των οικοδόμων», Επιτροπή Πρωτοβουλίας, σελ. 38. Στο 3<sup>ο</sup> Πανοικοδομικό Συνέδριο της Πάτρας, ο Λυκιαρδόπουλος με αφορμή τον οικονομικό απολογισμό καταλήγει πως η Π.Ο.Ε.Ο. του χρωστά 106.480 δρχ., καθώς τόσο καιρό κάλυπτε τα τρέχοντα έξοδα της απομυζώντας από το οικογενειακό του εισόδημα (ΕΚΒ/ΑΣΕ, Φάκελος Α, Λογοδοσία απερχόμενης διοίκησης στο 3<sup>ο</sup> Πανοικοδομικό Συνέδριο της Πάτρας από τον Γενικό Γραμματέα της Π.Ο.Ε.Ο., 18 Μαρτίου 1959).

<sup>252</sup> ΕΚΒ/ΑΣΕ, Φάκελος Α, Επιστολή του Υπουργού Εργασίας Αριστείδη Δημητράτου, 8 Απριλίου 1959.

του Λυκιαρδόπουλου παρατηρήθηκε πως για τα περισσότερα γραμμάτια ο Γενικός Γραμματέας δεν έχει προσκομίσει δικαιολογητικά που να τεκμηριώνουν τα έξοδα. Το μεγαλύτερο ποσό που αποσπάστηκε ήταν εκείνο των 10.000 δρχ. με αφορμή τη διοργάνωση του Α Πανοικοδομικού Συνεδρίου. Στη δεύτερη περίοδο της θητείας του (04/12/1956-28/02/1959) διαπιστώνονται διπλές αποδείξεις πληρωμών των εργαζομένων στα γραφεία της Π.Ο.Ε.Ο., καθώς και αδικαιολόγητα έξοδα (π.χ. ο ταμίας προσέφερε μία ρόμπα ως γαμήλιο δώρο στον Λυκιαρδόπουλο με δαπάνες της Π.Ο.Ε.Ο.). Το συμπέρασμα της έκθεσης είναι πως «όλες οι παραπάνω υπεξαίρεσεις οφείλονται σε αμέλεια του ταμιά κι όχι σε συντονισμένες ατασθαλίες»!<sup>253</sup>.

Τον Αύγουστο του 1959, όταν το κλίμα έχει αρχίσει να αλλάζει και οι διεκδικήσεις των οικοδόμων ζητούν διέξοδο, ο Λυκιαρδόπουλος φοβούμενος ίσως την ανατροπή και βλέποντας την προοπτική της υποχρεωτικής εισφοράς να απομακρύνεται, σπεύδει να ζητήσει από το Εργατικό Κέντρο Βόλου την εισπραξη του μισού ημερομισθίου από τους εργοδότες των οικοδόμων (πολιτικούς μηχανικούς, εργολάβους δημοσίων έργων, αρχιτέκτονες, εμπειροτεχνίτες οικοδόμους) σύμφωνα με τον κανονισμό της Συλλογικής Σύμβασης. Για να πείσει τον Δ. Παπαμήτρου, Γενικό Γραμματέα του ΕΚΒ, να αναλάβει την ευθύνη, υπόσχεται πως θα του παραχωρήσει το 15% των εισπρακτέων ως συμπληρωματική πληρωμή<sup>254</sup>.

Η δίψα του Λυκιαρδόπουλου για «οικονομική ενίσχυση» ξεπερνά κάθε όριο τον Νοέμβρη του 1960, όταν στέλνει προσωπική επιστολή στον πρόεδρο της κυβέρνησης, Κωνσταντίνο Καραμανλή για να διαμαρτυρηθεί για την παράλειψη επιχορήγησης της Π.Ο.Ε.Ο. για τον εορτασμό του ιστορικού «ΟΧΙ» του 1940. Παραθέτω από το αρχείο: «Ο Υπουργός Εργασίας χορήγησε εις όλας τας συνδικαλιστικές οργανώσεις έκτακτον χρηματικήν ενίσχυσιν δια να εορτασθή το ιστορικό ΟΧΙ εις την εθνικήν επέτειον της 28<sup>ης</sup> Οκτωβρίου, εις την ιδικήν μας, την μεγαλύτεραν ομοιοκλαδικήν Οργάνωσιν της Ελλάδος δεν παρέσχε ούτε μίαν δεκάρα. Εμείς δεν έπρεπε να εορτάσωμεν το ΟΧΙ;».

Η χρησιμοποίηση άλλοτε των ποινικών μητρώων κι άλλοτε των βιογραφικών σημειωμάτων στελεχών στα πλαίσια της συνδικαλιστικής διαμάχης φαίνεται να είναι συνήθης πρακτική της δεκαετίας (1955-1965). Χαρακτηριστικά παραθέτω στοιχεία από το βιογραφικό σημείωμα της πολιτικής δράσης του δεξιού προέδρου του

<sup>253</sup> ΕΚΒ/ΑΣΕ, Φάκελος Α, Έκθεση του διορισμένου από το Υπουργείο Εργασίας, ελεγκτή Ιωάννη Λαμπρινίδη, 6 Ιουνίου 1959.

<sup>254</sup> ΕΚΒ/ΑΣΕ, Φάκελος Β, Επιστολή Γ.Γραμματέα της Π.Ο.Ε.Ο., 4 Αυγούστου 1959.

Συνδικάτου Οικοδόμων Βόλου. Στο βιογραφικό δελτίο του Αντωνίου Δεληολάνη ή Ντελεϊλάνη, υμνείται η αντικομμουνιστική του δράση από την προπολεμική ακόμη περίοδο. «Υπήρξε στενός συνεργάτης του αρχηγού της ΕΟΝ, Αλέξανδρου Ι. Ευαγγελίδη, ο οποίος του ανέθεσε την κατασκευή του Κρατικού Αεροδρομίου στο 16<sup>ο</sup> χλμ. της οδού Βόλου-Λάρισας. Κατατάχθηκε στην Παθητική Αεράμυνα, όπου και υπηρέτησε ως βασικό στέλεχος. Κατά την περίοδο της γερμανικής Κατοχής εργάστηκε για να διατηρηθεί ακμαίο το εθνικό φρόνημα των εργατών κι αντιτάχθηκε στις πιέσεις της ΟΠΛΑ και των άλλων κομμουνιστικών οργανώσεων. Κατά τη διάρκεια του Εμφυλίου Πολέμου υπήρξε ένας από τους βασικούς συνεργάτες του Προέδρου του ΕΚΒ, Διονύση Μακρή. Από το έτος 1951 ανέλαβε την ανασύσταση κι αναδιοργάνωση του Συλλόγου Κτιστών. Το 1952, με την ανασύνταξη του Συλλόγου εξελέγη Πρόεδρος του ως το 1956. Όταν ο Σύλλογος Κτιστών ενσωματώθηκε στο Συνδικάτο Οικοδόμων Βόλου επανεξελέγη Πρόεδρος και αντιπρόσωπος του συνδικάτου στην διοίκηση της Ομοσπονδίας Οικοδόμων και του ΕΚΒ».

Οι ρητορικές των μεταπολεμικών συνδικαλιστικών συγκρούσεων αποκλίνουν πολύ από το προπολεμικό παρελθόν. Σοσιαλιστές, σοσιαλδημοκράτες, κομμουνιστές, αρχαιομαρξιστές κι αναρχικοί είτε έχουν εξοριστεί είτε έχουν συστεγαστεί κάτω από την προστασία της Ε.Δ.Α. και του Δ.Σ.Κ. Οι δύο ισχυρές παρατάξεις είναι οι φιλοκυβερνητικοί και οι αριστεροί συνδικαλιστές του Δ.Σ.Κ. Στην πάλη αυτή για την επικράτηση του ισχυρότερου, η Ε.Δ.Α. κερδίζει αρκετά σωματεία κι ομοσπονδίες<sup>255</sup>.

Η παράθεση ολόκληρης της διαμάχης είχε ακριβώς αυτό το στόχο. Να αποκαλύψει τη μανία με την οποία τα συνδικάτα διαγράφονταν κι επανεγγράφονταν στην ομοσπονδία αλλά και τον παραλογισμό της διάσπασης των ομοσπονδιών. Αν και στα πρώτα βήματα του ελληνικού εργατικού κινήματος η ιδεολογική διάσπαση ήταν συχνό φαινόμενο, την περίοδο αυτή προσωποποιείται και αφορά αποκλειστικά τα συμφέροντα των «εργατοπατέρων» και το κινήγι των κομμουνιστών. Όπως είδαμε, παραπάνω οι συγκρούσεις και οι συμμαχίες ανάμεσα στη Συντονιστική Επιτροπή και την Π.Ο.Ε.Ο. πολλές φορές εναλλάσσονταν μέσα στον ίδιο μήνα. Οφείλω να

<sup>255</sup> Ενδεικτικά αναφέρω πως στη δύναμη του ΕΡΓ.Α.Σ. κι έπειτα της Ε.Δ.Α. είχαν ενταχθεί και πολλά συνδικάτα εργοστασίων, όπως βέβαια και μεγάλες ομοσπονδίες, όπως η Πανελλήνια Ομοσπονδία Εργατοϋπαλλήλων Ιματισμού (Π.Ο.Ε.Ι.) [Σταύρος Κατσούρας, *Εργασία, Συνείδηση και Συνδικάτα στη μεταπολεμική ελληνική κλωστοϋφαντουργία*, [Αδημοσίευτη διδακτορική διατριβή], Πάντειο Πανεπιστήμιο 2001, σελ. 560], Πανελλήνια Ομοσπονδία Λογιστών (Π.Ο.Λ.), Ομοσπονδία Ηλεκτρισμού-Κοινής Ωφέλειας, Ομοσπονδία Εργατών Τύπου (Ο.Ε.Τ.) [Ορέστης Χατζηβασιλείου, *Συνδικαλισμός και Κοινωνική Αντίδραση, 1947-1987*, Εκδόσεις Οδυσσεάς, Αθήνα ~1987, σελ. 45-46].



σημειώσω εδώ πως η απουσία του αρχείου της Συντονιστικής Επιτροπής δυσχεραίνει την εξαγωγή ολοκληρωμένων συμπερασμάτων. Παρόλα αυτά, ο αναγνώστης μπορεί να πάρει μία γεύση του περιεχομένου των αντιδικιών και της συχνότητάς τους. Ο Λυκιαρδόπουλος προσέφερε στο μεταπολεμικό συνδικαλιστικό κίνημα μία ανεξίτηλη σφραγίδα. Εκείνη του συνεργαζόμενου συνδικαλισμού. Η περίοδος αυτή μετέβαλε περισσότερο από κάθε άλλη το ρόλο του συνδικαλιστή, ο οποίος στο εξής θα αντιμετωπίσει το κίνημα ως προσωρινό πέρασμα για μία πολιτική καριέρα ή ως χώρο εδραίωσης κι επαγγελματικής απασχόλησης.

Ο χαρακτηρισμός των οργανώσεων ως συνδικάτων-σφραγίδων είναι η ελάχιστη κατηγορία που μπορεί να τους αποταθεί. Οι οπαδοί του Μακρηκού συνδικαλισμού επιχείρησαν να εκμεταλλευτούν κυρίως οικονομικά τα συνδικάτα και κατ' επέκταση τις εισφορές των εργαζομένων. Οι διαγραφές σωματείων και τα κλαδικά συνέδρια διαδραμάτισαν ρόλο διαφορετικό από τον καθιερωμένο. Οι διαγραφές λειτούργησαν ως όπλο αποσιώπησης και εκτοπισμού των αντιπάλων, ενώ τα συνέδρια αποτέλεσαν χώρους επίδειξης ισχύος. Τα τελευταία -χωρίς να καταλήγουν απαραίτητα σε πορίσματα- υπήρξαν αντικείμενο διεκδίκησης ανάμεσα στα ηγετικά στελέχη, καθώς προσέφεραν κύρος στην ομοσπονδία που τα διοργάνωνε. Τα συνέδρια ακολούθησαν την προσωποπαγή φύση του μεταπολεμικού συνδικαλισμού, αφού το μεγαλύτερο ενδιαφέρον συγκέντρωνε η ομιλία του Γενικού Γραμματέα. Οι ανακοινώσεις που αφορούσαν τα ζητήματα της τεχνικής εκπαίδευσης, της εργατικής στέγης, των μισθολογίων επαναλαμβάνονταν χωρίς να προσφέρουν κάτι καινούριο.

Κεντρικό χαρακτηριστικό των συνδικαλιστικών διεργασιών αναδεικνύεται η φυσιογνωμία του συνδικαλιστή ηγέτη. Γύρω από το πρόσωπό του, περιστρέφονται όλες οι εξελίξεις και οι διαμάχες. Ακόμη και τα διακυβεύματα τους υποδεικνύουν μία μορφή τυχοδιωκτισμού, καθώς σε βασικό τους στόχο αναδεικνύεται η εφαρμογή της υποχρεωτικής εισφοράς στις ομοσπονδίες.

Οι καταγγελίες και κατηγορίες που ανταλλάσσουν μεταξύ τους αποκαλύπτουν μία νέα ρητορική, που ο ελληνικός συνδικαλιστικός χώρος αγνοούσε ως τότε. Παρανομίες και παραβάσεις, οικονομικής και σεξουαλικής φύσης, διοικητικές αυθαιρεσίες κοσμούν και στοιχειοθετούν τα ποινικά μητρώα των συνδικαλιστών αυτών. Την περίοδο αυτή εξασθενούν τα παλαιότερα χαρακτηριστικά του δημοκρατικού διαλόγου, της ιδεολογικής αναζήτησης και συνδιαλλαγής και στη θέση

τους αναδεικνύονται ο χρηματισμός και το κυνήγι της εξουσίας. Τα συνδικαλιστικά discourse διαμορφώνονται αντίστοιχα με τις διεκδικήσεις των πρωταγωνιστών και κατά συνέπεια προτάσσουν το επιχείρημα του υλισμού.

Παρόλα αυτά, δεν μπορούμε να παραγνωρίσουμε πως οι συνδικαλιστές αυτοί ήταν πρόσωπα και γεννήματα της εποχής τους. Άλλωστε επέλεξα συνειδητά να παρουσιάσω τη φυσιογνωμία του Λυκιαρδόπουλου, καθώς έκρινα πως έτσι θα αναδείκνυα τη σύγχυση αλλά και την ιδιαιτερότητα της κοινωνίας της περιόδου. Μίας μεταπολεμικής Ελλάδας που προσπαθούσε να απωθήσει τα τραύματα της κατοχής και περισσότερο του εμφυλίου, καταπνίγοντας ένα μεγάλο κομμάτι της. Στην προσπάθεια εξάλειψης του κινδύνου ανασύστασης της αριστεράς, παρέσυραν και μία γενιά αγωνιστών που θέλησαν μόνο να διεκδικήσουν μία καλύτερη ζωή. Θα διατηρήσω μία απόσταση από τις προσωπικές μαρτυρίες των συνδικαλιστών της Ε.Δ.Α., καθώς ασυνείδητα κι άλλοτε συνειδητά χρωματίζουν στιγμές μεγάλων αγώνων. Μολαταύτα, θα υπογραμμίσω πως οι άνθρωποι της Ε.Δ.Α., έδωσαν στο οικοδομικό κίνημα την ώθηση που χρειαζόταν με το πάθος και την αποφασιστικότητά τους.

### Οι οικοδόμοι στους δρόμους...Η γένεση ενός σύγχρονου μύθου.

Το 1955, συναντάμε για πρώτη φορά τους οικοδόμους στους δρόμους. Καταγράφηκε μία απεργία σαράντα ημερών με 600 απεργούς. Το 1957, οι απεργίες αυξάνονται σε έξι αλλά ο συνολικός αριθμός απεργών, που συμμετείχαν μειώνεται σε 161. Τα επόμενα τρία χρόνια δε σημειώνεται καμία κινητοποίηση<sup>256</sup>, ώσπου φτάνει ο Δεκέμβρης του 1960 με την ηρωική έξοδο των οικοδόμων στα πεζοδρόμια της Αθήνας. Στο σύνολο της χρονιάς καταγράφηκαν 4 απεργίες των οικοδόμων με συνολική συμμετοχή 4.100 απεργών και 32.800 ωρών απεργίας<sup>257</sup>.

Το 1961, οι οικοδόμοι οργανώνουν 4 απεργίες με μόλις αυτή τη φορά 1.864 απεργούς κι όπου χάθηκαν 4.408 ώρες εργασίας<sup>258</sup>, έναντι των 115 κινητοποιήσεων που έλαβαν χώρα το 1951. Παρόλα αυτά, το 1961 είναι μία σημαντική χρονιά, καθώς σημειώνονται πολλές απεργίες σε αρκετούς κλάδους αλλά και επειδή η Εθνικιστική Στατιστική Υπηρεσία προσφέρει πλουσιότερα κι αναλυτικότερα στοιχεία σε σύγκριση με άλλες χρονιές. Στο σύνολο της χρονιάς, παρατηρούμε πως οι 54 απεργίες που διήρκεσαν 1 έως 2 ημέρες γνώρισαν και τη μεγαλύτερη συμμετοχή με κριτήριο τη χρονική τους διάρκεια, ενώ οι δύο απεργίες που διήρκεσαν από 11 έως 50 ημέρες τη μικρότερη συμμετοχή<sup>259</sup>. Από το σύνολο των 115 απεργιών του 1961 τη μικρότερη συμμετοχή με βάση το αίτημα τους είχαν οι πέντε, που διεκδικούσαν την πρόσληψη ή απόλυση προσωπικού και τη μεγαλύτερη οι 38 κινητοποιήσεις που διεκδικούσαν αύξηση των αποδοχών των εργαζομένων<sup>260</sup>. Όσον αφορά τα αποτελέσματά τους, 14 απεργίες το 1961 πέτυχαν ικανοποίηση όλων των αιτημάτων τους και 63 δεν επέφεραν κανένα όφελος<sup>261</sup>. Τέλος από τις 115 απεργίες, 25 με συμμετοχή 3.826 απεργών έληξαν με απευθείας διαπραγμάτευση ανάμεσα σε εργοδότες και εργαζόμενους και 79 με 73.808 απεργούς τερματίστηκαν με τη διαμεσολάβηση των αρμόδιων αρχών<sup>262</sup>. Δυστυχώς, στην καταγραφή που παρουσιάζει τα αιτήματα, τα αποτελέσματα των κινητοποιήσεων και τον τρόπο τερματισμού τους δε διαθέτουμε ειδικούς αριθμούς για τον οικοδομικό κλάδο.

<sup>256</sup> Βλ. Διάγραμμα 1, 2, 3, Παράρτημα Α.

<sup>257</sup> Οι ώρες απεργίας ή χαμένες ώρες εργασίας, όπως αλλιώς περιγράφονται στις στατιστικές εκθέσεις αφορούν το σύνολο των απεργιών και βέβαια το σύνολο των απεργών.

<sup>258</sup> Βλ. Διάγραμμα 16, 17, 18, Παράρτημα Α.

<sup>259</sup> Βλ. Διάγραμμα 4, 5, 6, Παράρτημα Α.

<sup>260</sup> Βλ. Διάγραμμα 7, 8, 9, Παράρτημα Α.

<sup>261</sup> Βλ. Διάγραμμα 10, 11, 12, Παράρτημα Α.

<sup>262</sup> Βλ. Διάγραμμα 13, 14, 15, παράρτημα Α.

Συνδυασμό γενικών και ειδικών στοιχείων συναντάμε για πρώτη φορά στη *Στατιστική της Εργασίας* του 1968, που περιγράφει την περίοδο 1964-1967. Στην τετραετία αυτή διαπιστώνουμε κλιμακωτή αύξηση των κινητοποιήσεων ως το 1966. Το 1967 σημειώνεται κατακόρυφη πτώση των διαμαρτυριών από τις 609 του προηγούμενου έτους σε 89, γεγονός που συνδέεται προφανώς με την άνοδο της δικτατορίας των συνταγματαρχών στην εξουσία στις 21 Απρίλη. Επομένως, κατά τη διάρκεια της τετραετίας οι περισσότερες απεργίες σημειώθηκαν το 1966 με 348.738 απεργούς. Τη χρονιά αυτή, ο κλάδος των οικοδομών-κατασκευών κατέχει μερίδιο 39 απεργιών έναντι του συνόλου. Αναφορικά με τον αριθμό των κινητοποιήσεων στον κλάδο, παρατηρούμε αντίστοιχη πορεία με εκείνη του συνόλου (από 39 το 1966 μειώθηκαν σε 2 το 1967). Από την άλλη ο μεγαλύτερος αριθμός απεργών οικοδόμων εμφανίζεται το 1965, γεγονός που οφείλεται στα Ιουλιανά του 1965<sup>263</sup>.

Ο καθοριστικός ρόλος της μεγάλης κι αιματηρής απεργίας του Δεκέμβρη του 1960 κατοχυρώνεται τόσο από το ότι αποτέλεσε εφιαλτήριο των μετέπειτα πολυάριθμων κινητοποιήσεων αλλά και από το γεγονός πως από το χρονικό αυτό σημείο κι έπειτα οι εφημερίδες στρέφουν το βλέμμα τους στον οικοδομικό κλάδο κι αρχίζουν να καταγράφουν τις απεργίες του. Την επαύριο της κινητοποίησης, η εφημερίδα *Ταχυδρόμος-Αίγυπτος* παρουσιάζει τη διάσταση των απόψεων, καθώς το άρθρο έφερε τον εξής υπότιτλο «Οι απεργοί λένουν ότι τα γεγονότα προεκλήθησαν από την αίτησιν αυξήσεως των μισθών-Η Κυβέρνησις λέγει ότι υπάρχει κομμουνιστικός δάκτυλος». Ας αφήσουμε, όμως, τον ρεπόρτερ να περιγράψει τα γεγονότα «Πενήντα αστυνομικοί ετραυματίσθησαν –μερικοί σοβαρώς- και περίπου 30 διαδηλωταί μεταφέρθησαν εις νοσοκομεία, όταν απεργοί εδημιούργησαν ταραχάς...Η αστυνομία εχρησιμοποίησε κλόμπς και δακρυγόνα δια να διαλύση περί τους 7 χιλιάδες κτίστας διαδηλωτάς ζητούντας αύξησιν ημερομισθίων έξωθεν του Εργατικού Κέντρου Αθηνών πλησίον της Πλατείας Ομονοίας. Οι απεργοί εχρησιμοποιούν αζίνιας και φτυάρια δια ν' αποσπούν τας πλάκας του δρόμου και να τας εκσφενδονίζουν κατά της Αστυνομίας. Δύο αυτοκίνητα επυρπολήθησαν και άλλα εχρησιμοποιήθησαν ως οδοφράγματα υπό των απεργών. Η Αστυνομία εκινητοποίησε θωρακισμένα αυτοκίνητα και πυροσβεστικάς αντλίας. Το πολυπληθέστατον συλλαλητήριο έλαβεν απόφασιν ζητούσαν από την κυβέρνησιν να παράσχη εις τους κτίστας ορισμένα οικονομικά προνόμια. Όταν οι απεργοί επειράθησαν να βαδίσουν

<sup>263</sup> Βλ. Διάγραμμα 19, 20, 21, Παράρτημα Α.



προς το Υπουργείον Εργασίας δια να επιδώσουν την αίτησιν των περί αυξήσεως των μισθών των, η Αστυνομία τους διέταξε να διαλυθούν. Οι απεργοί παρήκουσαν τας διαταγάς και ήρχισαν λιθοβολούντες τους αστυνομικούς. Ολόκληρος η Αστυνομία Πόλεων ετέθη εν συναγερμώ, καθώς οι αστυνομικοί επροχώρουν δια να διασπάσουν τους απεργούς. Τρεις ώρας αργότερον το Αρχηγείον της Αστυνομίας ανήγγειλεν ότι η τάξις απεκατέστη. Διενεργήθησαν 90 συλλήψεις». Αυτή ήταν η πρώτη ηρωική μάχη των οικοδόμων ενάντια στα χαμηλά ημερομίσθια.

Η ίδια εφημερίδα μας δίνει και την εκδοχή της κυβέρνησης Καραμανλή, η οποία προβάλλει τον κομμουνιστικό κίνδυνο («οι απεργοί υποκινούμενοι από αδιάλλακτα κομμουνιστικά στοιχεία», «μαχητικά κομμουνιστικά στοιχεία», «οι κομμουνισταί επωφελούμενοι της πρόσκαιρης απουσίας των αρχηγών των οικοδόμων ήρχισαν ταραχάς», «Η κομμουνιστική κίνησις απεδείχθη εκ της χρησιμοποίησεως των κλασικών μεθόδων «ερυθρών» ταραχών»). Η κυβέρνηση πρόβαλε ως στόχο της την προστασία της γαλήνης του λαού «συντρίβουσα τας εγκληματικές κομμουνιστικές δραστηριότητας», ενώ ο Υφυπουργός Εσωτερικών, Ευάγγελος Καλαντζής δήλωνε πως «οι εργάται έπεσαν θύματα των κομμουνιστών...τα σημερινά έκτροπα αποτελούν απόπειρα καταλύσεως των νόμων»<sup>264</sup>. Η κυβέρνηση Καραμανλή είχε ήδη θέσει άλλες προτεραιότητες στην εσωτερική κι εξωτερική οικονομική πολιτική της, ώστε ο χαρακτηρισμός των απεργών ως «κομμουνιστών» ήταν η πιο σύντομη και καθαρή λύση.

Στις 3 Δεκεμβρίου, ο Ταχυδρόμος επανεξετάζει τα γεγονότα και αποδίδει τις ευθύνες στους οικοδόμους τους οποίους χαρακτηρίζει πια ως «ο σκληρός πυρήν, ο ειδικά προετοιμασμένος δια την δημιουργίαν τρομοκρατικών ενεργειών», «ομάδες κρούσεις» και «ειδικές μαχητικές ομάδες». Ακόμη, αναφέρει πως πριν από την καταστολή της διαμαρτυρίας προηγήθηκαν τρία κύματα επίθεσης από τους οικοδόμους, προερχόμενα από τέσσερα διαφορετικά σημεία της πλατείας Ομονοίας<sup>265</sup>. Στις 4 Δεκεμβρίου το θέμα της απεργίας τέθηκε στη Βουλή και προκάλεσε έντονη συζήτηση, κατά την οποία ο Ε. Καλαντζής απηύθυνε κατηγορίες για τα επεισόδια κατά της Ε.Δ.Α., νομιμοποιημένης εκπροσώπου του παράνομου Κ.Κ.Ε. Τα γεγονότα θεωρήθηκαν άκαιρα, καθώς λίγο πριν εκδηλωθούν οι ταραχές ο

<sup>264</sup> «Χθές έλαβε χώραν εις την ελληνικήν πρωτεύουσαν αιματηρά συμπλοκή απεργών και αστυνομικών», *εφ. Ταχυδρόμος-Αίγυπτος*, 2 Δεκεμβρίου 1960, σελ. 6.

<sup>265</sup> «Πώς συνέβησαν εις Αθήνας αι συμπλοκαί της αστυνομίας με απεργούς οικοδόμους», *εφ. Ταχυδρόμος-Αίγυπτος*, 3 Δεκεμβρίου 1960, σελ. 3.

Γενικός Γραμματέας της Π.Ο.Ε.Ο., Κ. Λυκιαρδόπουλος είχε συμφωνήσει την ικανοποίηση των αιτημάτων του κλάδου με τον Υπουργό Εργασίας, Αριστείδη Δημητράτο. Ο αντιπρόεδρος της κυβέρνησης, Παναγιώτης Κανελλόπουλος θέλοντας να υπενθυμίσει τις ανοιχτές ακόμη πληγές του εμφυλίου χαρακτήρισε την 1<sup>η</sup> Δεκεμβρίου επέτειο της σφαγής αστυνομικών, αντίστοιχη με την «κομμουνιστική ανταρσία του Δεκεμβρίου 1944». Ο βουλευτής του κόμματος Γρίβα, Κωστόπουλος, ο ηγέτης του κόμματος Δημοκρατικής Ενώσεως, Ηλίας Τσιριμώκος κι ο αντιπρόσωπος της Νέας Πολιτικής Κινήσεως, Αθανασιάδης Νόβας καταδίκασαν τα γεγονότα ως βίαια, ανάρμοστα και κομμουνιστικά. Τέλος, ο ηγέτης των Δημοκρατικών Φιλελευθέρων, Γεώργιος Παπανδρέου αρκέστηκε να εκδηλώσει τη συμπάθειά του στους τραυματίες και αφετέρου να κραυγάσει προς τους βουλευτές της Ε.Δ.Α. «Επιθυμούμεν να λησμονήσωμεν το παρελθόν αλλ' ενόσω μας προκαλείτε, δεν θα παύσωμεν να λέγωμεν ότι διαπράττετε εγκλήματα εναντίον του ελληνικού Έθνους και του Λαού του»<sup>266</sup>.

Η αναζήτηση υπευθύνων στο χώρο της Ε.Δ.Α. συνεχίστηκε, καθώς ο αρχηγός χωροφυλακής Βόλου ανέφερε πως στις 3 Δεκεμβρίου «ανωτέρου βαθμού κομμουνιστικά μέλη» συγκεντρώθηκαν στο Τοπικό Γραφείο, ενώ από την άλλη κρίνονταν ύποπτα τα καλέσματα της Ε.Δ.Α. στους εργάτες για μαχητική κινητοποίηση. Γίνεται προφανές πως κανείς δεν επιθυμούσε να αναζωπυρώσουν οι ταραχές του εμφυλίου αλλά και κανείς δε συνέβαλε θετικά προς αυτή την κατεύθυνση<sup>267</sup>.

Παρόλα αυτά, η αρχή είχε γίνει και παρά τις προσπάθειες πυρόσβεσης από υψηλά στελέχη, όπως ο Λυκιαρδόπουλος και ο Γενικός Γραμματέας της Γ.Σ.Ε.Ε., Φώτης Μακρής οι συγκρούσεις συνεχίζονται. Σατυρικό χρονογράφημα της εφημερίδας *Ταχυδρόμος-Αίγυπτος* αναπαριστά διάλογο του Τζον Κένεντι με τον αμερικανό υπεύθυνο βαλκανικών υποθέσεων, όπου ο πρώτος δε μπορεί να καταλάβει γιατί στην Ελλάδα γίνονται απεργίες, αφού «όλα βαίνουν καλώς». Στο ερώτημα γιατί οι οικοδόμοι απεργούν, ο αντιπρόσωπος απαντά «...είναι παληόπαιδα. Διότι κάνουν απεργία, τσακώνονται με την αστυνομία, σπάνε τους τοίχους που κτίσανε για να

<sup>266</sup> «Πως εξηγεί η κυβέρνηση τις ταραχές της απεργίας», *εφ. Ταχυδρόμος-Αίγυπτος*, 4 Δεκεμβρίου 1960, σελ. 8.

<sup>267</sup> «Ο Έλλην Υπουργός Εσωτερικών επιμένει ότι αι ταραχαί προεκλήθησαν υπό αριστερών», *εφ. Ταχυδρόμος-Αίγυπτος*, 5 Δεκεμβρίου 1960, σελ. 4.

πάρουν να πετάξουν τις πέτρες, [και με τον τρόπο αυτό] ανοίγουν δουλειές και ξανακάνουν μεροκάματα»<sup>268</sup>.

Η δυναμική απεργία της 1<sup>ης</sup> Δεκεμβρη συμπαρασύρει και τα τοπικά σωματεία. Στις 5 Δεκεμβρίου, ο Πρόεδρος του Συνδικάτου Οικοδόμων Βόλου ενημερώνει τη διοίκηση της χωροφυλακής Μαγνησίας πως στις 8 Δεκέμβρη θα ακολουθήσει 24ωρη απεργία των οικοδόμων Βόλου<sup>269</sup>. Οι αναταραχές συνταράσσουν μέχρι και τη Γ.Σ.Ε.Ε., η οποία αναγκάζεται να παρουσιάσει τα αιματηρά γεγονότα της απεργίας ως αποτέλεσμα των ανυποχώρητων κρατικών πολιτικών. Παραθέτω από την κοινοποίηση: «Βεβαίως, την εκδήλωσιν της διαμαρτυρίας και αγανακτήσεως των οικοδόμων εκμεταλλεύθησαν, όπως πάντοτε οι κομμουνισταί, τούτο όμως δεν θα πρέπει να δημιουργήση εσφαλμένα εντυπώσεις ή να οδηγήσει εις εσφαλμένα συμπεράσματα διότι αποτελεί πραγματικότητα το γεγονός ότι η Εργατική Τάξις της χώρας μας διακατέχεται από αισθήματα πικρίας αλλά και αγανακτήσεως δια την πλήρη αποτελμάτωσιν των προβλημάτων της»<sup>270</sup>.

Στις 27 Σεπτέμβρη 1961, η λογοδοσία του Γενικού Γραμματέα στο 4<sup>ο</sup> Πανοικοδομικό Συνέδριο της Αθήνας μας παρέχει την ερμηνεία της Π.Ο.Ε.Ο. για τα γεγονότα του Δεκέμβρη του 1960 και τη μετέπειτα πορεία του κινήματος «Όλα σχεδόν τα μεγάλα Αθηναϊκά θέατρα και τα αιματοβαμμένα πλακόστρωτα τη οδού Αγησιλάου μπροστά στο εργατικό Κέντρο Αθηνών έχουν να μαρτυρήσουν και μαρτυρούν το ηρωικό πέρασμα και τη διάτορη αγωνιστική κραυγή των Ελλήνων οικοδόμων. Νυν υπέρ όλων δε μαρτυρούν και ομολογούν και θα μεταφέρουν από γενιά σε γενιά στον οικοδομικό κλάδο και σε όλη την εργατική τάξη της χώρας ότι την πρώτη Δεκεμβρίου του 1960 οι Έλληνες οικοδόμοι ανέβηκαν στην πυραμίδα της ελληνικής λαϊκής συνειδήσεως και της γενικότερης εκτιμήσεως των εργατών όλου του κόσμου. Η πρώτη Δεκεμβρίου του 1960 συνάδελφοι, όπου 20.000 οικοδόμοι ανορθώσανε το ανάστημα τους με πραγματική αγωνιστική συνδικαλιστική αυταπάρνηση και βροντολαλήσανε τα δικαιώματα μίας στοιχειώδους ζωής που την καταξιώνει η βιοπάλη και την αγιάζει ο τίμιος ιδρώτας κι ο μόχθος τους θα μένει αναλλοίωτα χαραγμένη στη μνήμη μας, φωτίζοντας, καθοδηγώντας και δείχνοντας το δρόμο που πρέπει να ακολουθήσουμε εφεξής, οργανωμένοι, πειθαρχημένοι κι ενωμένοι σαν ένας άνθρωπος μέσα στους κόλπους της Π.Ο.Ε.Ο.

<sup>268</sup> Α. Βαφειάδης, «Απεργίας το ανάγνωσμα», *εφ. Ταχυδρόμος-Αίγυπτος*, 26 Φεβρουαρίου 1961, σελ. 1.

<sup>269</sup> ΕΚΒ/ΑΣΕ, Φάκελος Β, Κοινοποίηση Συνδικάτου Οικοδόμων Βόλου, 5 Δεκεμβρίου 1960.

<sup>270</sup> ΕΚΒ/ΑΣΕ, Φάκελος Β, Κοινοποίηση Γ.Σ.Ε.Ε. στο ΕΚΒ, 12 Δεκεμβρίου 1960.

Ο Άγγλος συνδικαλιστής, εκπρόσωπος της Διεθνούς Ομοσπονδίας Οικοδόμων και Ξύλου, Χίλτον που επισκέφθηκε τον Μάρτιο την Ελλάδα ετόνισε στην ομιλία του πως «ο αγώνας των Ελλήνων οικοδόμων αποτελεί τη μεγαλύτερη κι ηρωικότερη αγωνιστική εκδήλωση από καταβολής του οικοδομικού κινήματος σε όλο τον κόσμο. Η επιτυχία της απεργίας της 1<sup>ης</sup> Δεκεμβρίου 1960 υπήρξε απόλυτη, της δε Πανοικοδομικής συγκεντρώσεως μεγαλειώδης. Από πολύ πρωί κι από κάθε σημείο της Αθήνας, οι ηρωικές οικοδομικές φάλαγγες ξεχύθηκαν και κατέλαβαν τις ειρηνικές θέσεις των στην οδό Αγησιλάου. Την ώρα που πήρα στα χέρια μου το μικρόφωνο, η συγκέντρωσις έμοιαζε με μία απέραντη ανθρωποθάλασσα που συγκινούσε κι ανατάρασσε τις καρδιές με τον όγκο, τον παλμό και το πειθαρχημένο καθαρώς επαγγελματικό περιεχόμενο της. Τίποτε έως εκείνη τη στιγμή δεν έδειχνε ότι σε λίγο ένα καινούριο Σικάγο θα έπαιρνε θέση, μορφή κι υπόσταση και θα καταγραφόταν με φωτεινά, μεγάλα γράμματα στις καρδιές των εργατών και στις σελίδες του Εργατικού Κινήματος της Ελλάδας. Ποιος φταίει για τα γεγονότα; Ποιος ευθύνεται για το αιματοκύλισμα που μετέβαλε σε πεδίο τριώρης μάχης την καρδιά της Ελληνικής πρωτεύουσας; Απ' ό,τι είδαμε, απ' ό,τι μάθαμε κι απ' ό,τι είναι σωστό μόνον οι οικοδόμοι δεν είναι οι φταίχτες, αυτό άλλωστε απεδείχθη πανηγυρικά και από την απόφαση του Τριμελούς Αυτόφωρου Πλημμελοδικείου Αθηνών, που απάλλαξε τους κατηγορηθέντας δια τα γεγονότα συναδέλφους μας' ασχέτως, αν λόγιοι σκοπιμότητος επέβαλαν την καταδίκη εις ωρισμένους εξ αυτών εκ μέρους του Εφετείου. Σημειώνω στην προκειμένη περίπτωση, ότι η Ομοσπονδία μας με την ενίσχυση μερικών σωματείων και της Γ.Σ.Ε.Ε. η οποία προς τιμήν της στάθηκε πάντοτε παράπλευρα μας και μας ενίσχυσε σε κάθε προσπάθεια, διέθεσε το ανάλογο ποσόν και απεφυλάκισε τους καταδικασθέντας συναδέλφους»<sup>271</sup>.

Στις 26 Μαρτίου 1961, πραγματοποιήθηκε μεγαλειώδης Πανοικοδομική συγκέντρωση στο θέατρο Παπαϊωάννου, στην οποία συμμετείχαν 4.000 οικοδόμοι Αθηνών-Πειραιώς-Ελευσίνας. Το ψήφισμα της συγκέντρωσης διαμαρτύρεται για τη σύλληψη του συνάδελφου Τσεσμελή με την κατηγορία της συνδικαλιστικής δράσης<sup>272</sup>.

<sup>271</sup> ΕΚΒ/ΑΣΕ, Φάκελος Β, Λογοδοσία Γενικού Γραμματέα της Π.Ο.Ε.Ο. στο 4<sup>ο</sup> Πανοικοδομικό Συνέδριο, 27 Σεπτέμβρη 1961.

<sup>272</sup> ΕΚΒ/ΑΣΕ, Φάκελος Β, Ψήφισμα της Πανοικοδομικής Συγκέντρωσης της Π.Ο.Ε.Ο., 26 Μαρτίου 1961.



Την 1<sup>η</sup> Σεπτέμβρη 1961, η απαγόρευση της αστυνομίας στους απεργούς οικοδόμους να συγκροτήσουν συγκέντρωση στο Ε.Κ.Α. οδήγησε δύο οικοδόμους και δύο αστυνομικούς στο νοσοκομείο<sup>273</sup>. Οι αιματηρές συγκρούσεις συνεχίζονται ακατάπαυστα.

Στις 29 Μαΐου 1962, μαθαίνουμε από τον Λυκιαρδόπουλο πως την προηγούμενη είχε πραγματοποιηθεί πανοικοδομική συγκέντρωση με συμμετοχή 4.000 οικοδόμων, μελών των Σωματείων Αθηνών-Πειραιώς. Σε αυτή τη συγκέντρωση παραβρέθηκαν και 115 αντιπρόσωποι επαρχιακών οργανώσεων<sup>274</sup>. Στο μεταξύ, οι οικοδόμοι συλλαμβάνονται και αθρώνονται από τα δικαστήρια. Στις 14 Ιουλίου αφήνονται ελεύθεροι οι συνδικαλιστές Πέτρος Δρακόπουλος και Ιωάννης Μωραΐτης<sup>275</sup>. Οι οδομαχίες συνεχίζονται και κορυφώνονται με την διαδήλωση των 115 ή 225 σωματείων<sup>276</sup> στις 22 Ιουλίου 1965. Στη διαμαρτυρία αυτή σκοτώνεται και ο φοιτητής Σωτήρης Πέτρουλας, που θα αποτελέσει σύμβολο νέων αγώνων. Οι αγώνες των οικοδόμων συνεχίζονται απρόσκοπτοι ως τις 13 Απρίλη το 1967. Μία βδομάδα μετά, κηρύσσεται δικτατορία και όλα παγώνουν. Προσωρινά...

---

<sup>273</sup> «Σύγκρουσις αστυνομίας κι εργατών οικοδόμων εις τας Αθήνας», *εφ. Ταχυδρόμος-Αίγυπτος*, 1 Σεπτέμβρη 1961, σελ. 4.

<sup>274</sup> ΕΚΒ/ΑΣΕ, Φάκελος Β, 7<sup>η</sup> Εγκύκλιος της Π.Ο.Ε.Ο., 29 Μαΐου 1962.

<sup>275</sup> «Ηθωώθησαν οι δύο οικοδόμοι», *εφ. Ελευθερία*, 14 Ιουλίου 1962, σελ. 1, 7.

<sup>276</sup> Η κίνηση ονομάστηκε 115 Σωματεία και προέρχονταν από το χώρο της Ε.Δ.Α. Όσο, όμως, πλήθαιναν στον αριθμό, ο εργατικός κόσμος μιλούσε άλλοτε για 117 κι άλλοτε για 225 σωματεία.

## Επίλογος

Στόχος αυτής της μελέτης στάθηκε η ανάδειξη μία ιδιαίτερης πτυχής της μεταπολεμικής ελληνικής ιστορίας. Η μελέτη του μεταπολεμικού ελληνικού κόσμου άρχισε μόλις τις δύο τελευταίες δεκαετίες και ο συνδικαλισμός δεν φαίνεται να ανήκει στις προτεραιότητές της. Πέρα από την παρουσίαση της συγκεκριμένης θεματικής, επιθυμία μου ήταν να αναδείξω τον μεταπολεμικό συνδικαλισμό σε αντικείμενο και της κοινωνικής ιστορίας<sup>277</sup>.

Η δομή αυτής της εργασίας αποκαλύπτει τα νήματα που δένουν τον συνδικαλισμό με την καθημερινότητα ενός ολόκληρου κοινωνικού στρώματος. Ο συνδικαλισμός παλεύει για τα δικαιώματα των εργατών, η μελέτη των οποίων ξεδιπλώνει τις ανάγκες μίας ολόκληρης κοινωνίας. Με αφορμή τον συνδικαλισμό των οικοδόμων, γνωρίσαμε τα κενά του μετεμφυλιακού κινήματος, την φυσιογνωμία του τυχοδιώκτη συνδικαλιστή αλλά και την ανανέωση του κινήματος που για ακόμη μία φορά ήρθε από το χώρο της οργανωμένης αριστεράς. Ο συνδικαλισμός της περιόδου 1955-1965 είναι τέκνο και φορέας των εμφυλιακών συγκρούσεων, που τα ελληνικό κράτος προσπαθεί να διαχειριστεί. Ως τον Β' παγκόσμιο πόλεμο, το κίνημα στην Ελλάδα είναι -παρά την αποσπασματικότητα του- περισσότερο παραγωγικό στον τομέα της ιδεολογικής συζήτησης και της κοινωνικής διαμαρτυρίας, ενώ μετά τον πόλεμο η καταστρατήγηση της δημοκρατικότητας και η ανάληψη των οργανωτικών διαδικασιών από τους συνδικαλιστές –διορισμένους και μη- ευνουχίζει το κίνημα και το οδηγεί στην παρακμή του. Περιπτώσεις, όπως αυτές των σωματείων του κλάδου των κατασκευών δεν αντιπροσωπεύουν τις γενικές τάσεις του κινήματος αλλά τις εξαιρέσεις του. Ο ρόλος του συνδικαλιστή μεταβάλλεται ριζικά και οριστικά. Επομένως, θα ήταν πιθανότατα ορθότερο να αναφερόμαστε στην περίοδο του εργατικού κινήματος, που ολοκληρώνεται με τον εμφύλιο και το Ε.Ε.Α.Μ. (Εργατικό Ε.Α.Μ.) και στην περίοδο της συνδικαλιστικής διαιτησίας.

Η συσπείρωση των ελληνικών προοδευτικών δυνάμεων τη δεκαετία του 1950 γύρω από την παράταξη της Ενιαίας Δημοκρατικής Αριστεράς (σοσιαλιστών, κομμουνιστών, αναρχικών) συνδέεται με την δίωξη των οπαδών της Αριστεράς στο εσωτερικό του ελληνικού κράτους. Από την άλλη, η αυξανόμενη πόλωση των εργατικών δυνάμεων, που προωθούνταν τόσο από την ελληνική Δεξιά όσο κι από την

---

<sup>277</sup> Παραδοσιακά, ο συνδικαλισμός αποδίδεται στην πολιτική και λιγότερο στην εργατική ιστορία.

ελληνική Αριστερά συνδεόταν με μία βασική εξέλιξη στη διεθνή πολιτική σκηνή. Όπως το ορίζει ο John Lewis Gaddis, «μετά το 1945, ο αυταρχικός κομμουνισμός [του Στάλιν] θεωρούνταν πια μία μελλοντική επιλογή, ισότιμη με εκείνη του δημοκρατικού καπιταλισμού»<sup>278</sup>.

Ουσιαστικά, από το 1950 και μετά παύουμε να μιλάμε για αυθόρμητη κοινωνική διαμαρτυρία. Η κουλτούρα της κοινωνικής διαμαρτυρίας στην Ελλάδα μεταβάλλεται στα μέσα του 20<sup>ου</sup> αιώνα, αλλαγή που πιθανότατα συνδέεται με τις ευρύτερες εξελίξεις στον διεθνή πολιτικό χώρο. Ενώ στην προπολεμική περίοδο, οι απεργίες και οι διαδηλώσεις δεν είχαν πανεργατική ή πανελλαδική –για τον εκάστοτε κλάδο– μορφή και οι ιδεολογικές τάσεις ήταν σύνθετες και πολλαπλές, μεταπολεμικά ο εργατικός και συνδικαλιστικός κόσμος διαιρείται σε δύο πόλους, της Αριστεράς και της Δεξιάς. Στην περίπτωση της Ελλάδας, καθοριστικό ρόλο σε αυτή την εξέλιξη θα διαδραματίσει ο εμφύλιος πόλεμος. Το αριστερό ψυχροπολεμικό συνδικαλιστικό κίνημα στην Ελλάδα, σε αντίθεση με το προπολεμικό, κατορθώνει να οργανώσει πανελλαδικά πανεργατικά συλλαλητήρια, τα οποία πέρα από τη διεκδίκηση των εργατικών αιτημάτων προτάσσουν με σαφήνεια πια την ανάγκη σύνδεσης με τις ανησυχίες και τα κράτη του υπαρκτού σοσιαλισμού (Κούβα, Ε.Σ.Σ.Δ.). Η κοινωνική διαμαρτυρία σε αυτή την περίοδο χαρακτηρίζεται ως ιδιαίτερη, καθώς οι εργάτες που προσανατολίζονται προς την αριστερά αντιμετωπίζονται περισσότερο εχθρικά και καχύποπτα από κάθε προηγούμενη φορά.

Με αναπτυξιακούς ρυθμούς μεγαλύτερους από αυτούς που του επιτρέπει η οικονομία του<sup>279</sup>, το μεταπολεμικό κράτος προσπαθεί να εντυπωσιάσει τόσο τους πολίτες του όσο και τους διεθνείς εταίρους του. Παράλληλα, με τα εσωτερικά προβλήματα, βρίσκεται αντιμέτωπο με μία πλειάδα εξελίξεων στον ψυχροπολεμικό διεθνή χώρο (κυπριακό, ΕΟΚ, ΝΑΤΟ).

Μέσα από το συνονθύλευμα αυτό, ξεπηδούν ομορτιστές, δεξιοί, αριστεροί, αγνοί κι ανένταχοι αγωνιστές. Όλοι παιδιά της εποχής τους παλεύουν άλλοι για ένα αριθμικό κι άλλοι για ένα καλύτερο μέλλον. Η ίδια η εποχή δικαίωσε τους αγώνες των οικοδόμων, άλλοτε συμμαχικούς, άλλοτε μοναχικούς. Εξετάζοντας ο μελετητής μία τέτοια ιστορική περίπτωση έρχεται αντιμέτωπος με το πρόβλημα της ανασύνθεσης ολόκληρου του κοινωνικού πλέγματος που περιβάλλει τον εκάστοτε

<sup>278</sup> John Lewis Gaddis, *The Cold War*, Penguin Books, London 2006, σελ. 10.

<sup>279</sup> Theodore K. Katsanevas, *Trade Unions in Greece. An analysis of factors determining their growth and present structure*, National Centre of Social Research, Athens 1984, σελ. 28-34.

κλάδο. Μόνο, όμως, μέσα από αυτή τη σφαιρική ματιά αποκτά ο αναγνώστης μία άρτια εικόνα της περιόδου. Ο Λυκιαρδόπουλος δεν υπήρξε η πρωτότυπη ή μοναδική περίπτωση. Ήταν γέννημα μίας συνδικαλιστικής φατρίας που χάραξε έναν δικό της δρόμο μέσα στην ελληνική ιστορία. Έναν δρόμο, που πιθανότατα, σφράγισε τις μετέπειτα εξελίξεις.

Μόνο, που μία τέτοια διαπίστωση θα πρέπει να περιμένει.



Παράρτημα Α  
Στατιστικοί Πίνακες

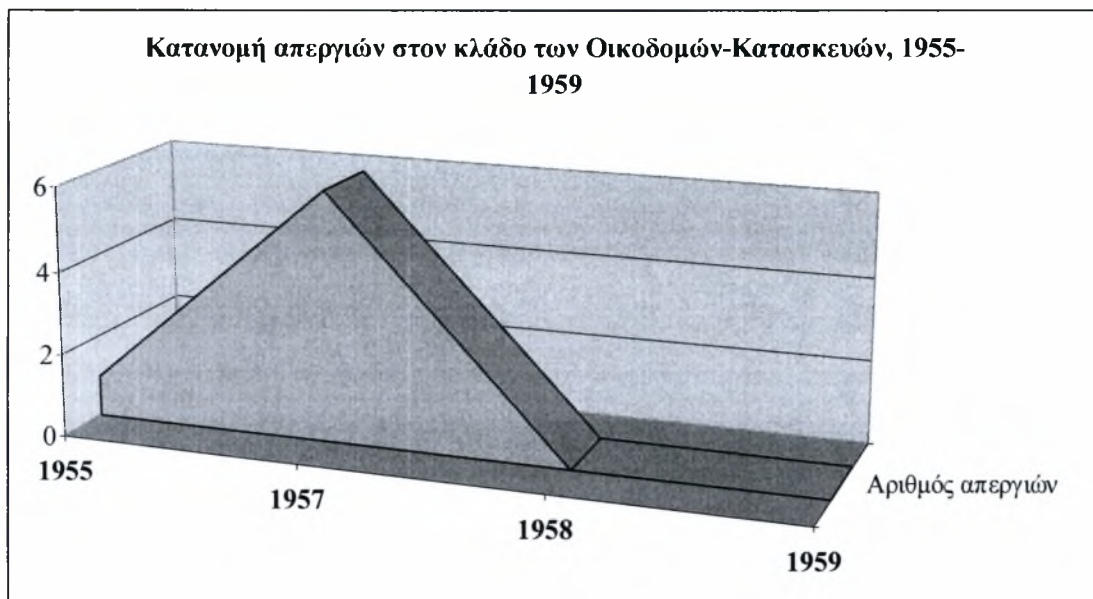

Διάγραμμα 1. (Εθνική Στατιστική Υπηρεσία της Ελλάδος, *Στατιστική Επετηρίς της Ελλάδος 1959, 1960*, Αθήνα, Πίνακας ΙΙΙ: 2, σελ. 121).

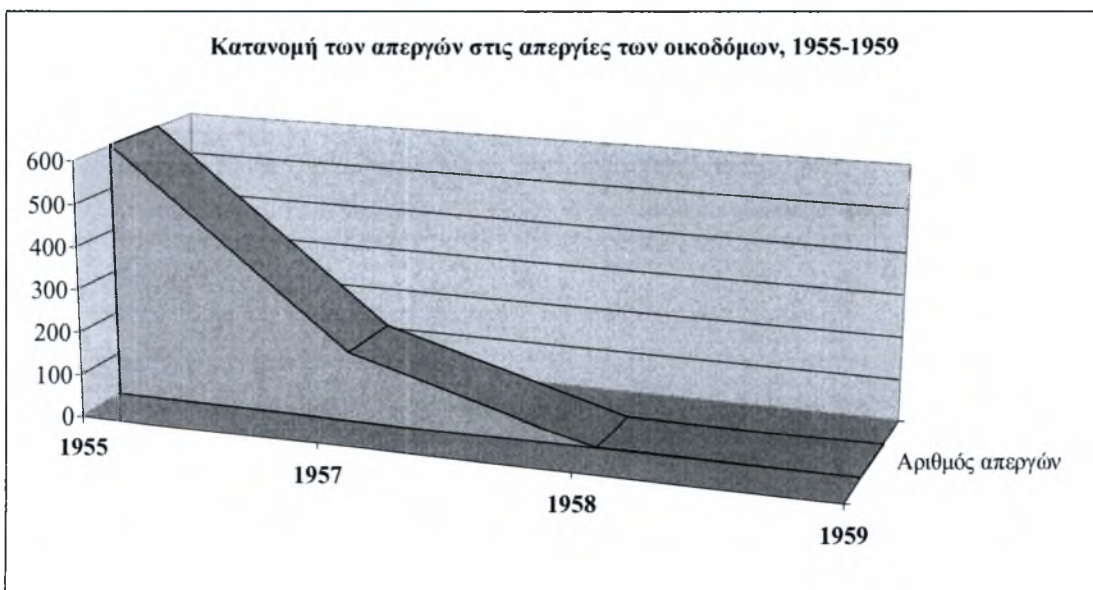

Διάγραμμα 2. (Εθνική Στατιστική Υπηρεσία της Ελλάδος, *Στατιστική Επετηρίς της Ελλάδος 1959, 1960*, Αθήνα, Πίνακας ΙΙΙ: 2, σελ. 121).

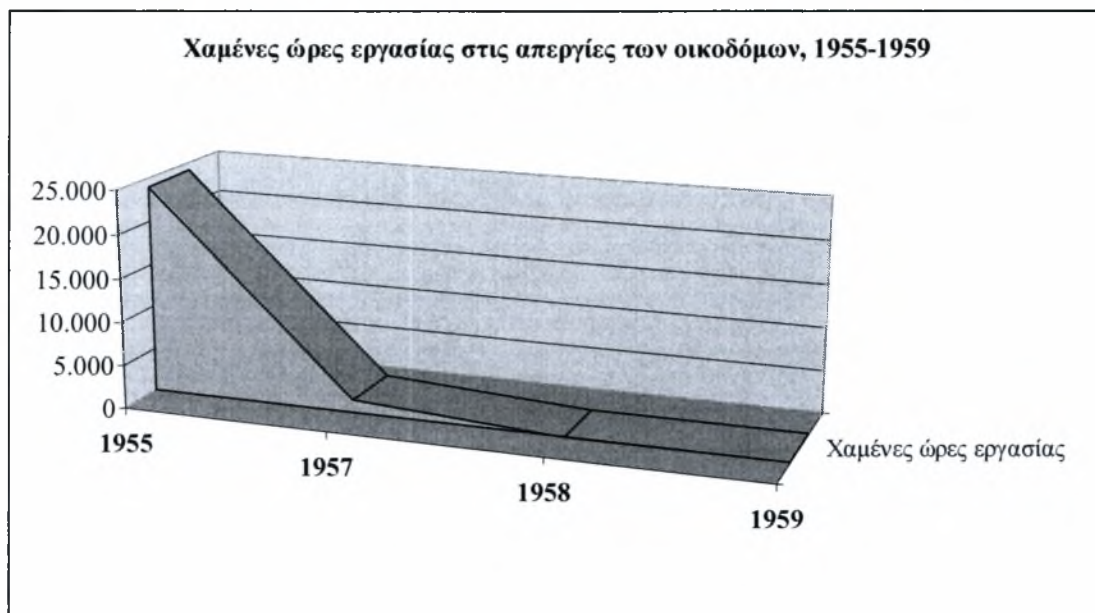

Διάγραμμα 3. (Εθνική Στατιστική Υπηρεσία της Ελλάδος, *Στατιστική Επετηρίς της Ελλάδος 1959, 1960*, Αθήνα, Πίνακας III: 2, σελ. 121).

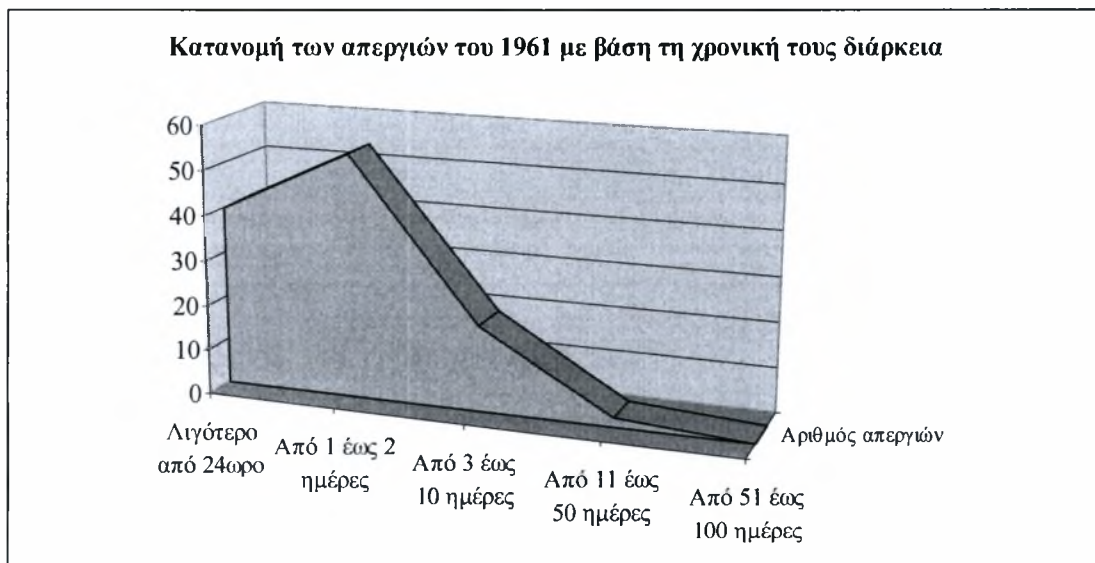

Διάγραμμα 4. (Εθνική Στατιστική Υπηρεσία της Ελλάδος, *Στατιστική Επετηρίς της Ελλάδος 1962*, Αθήνα, σελ. 159).

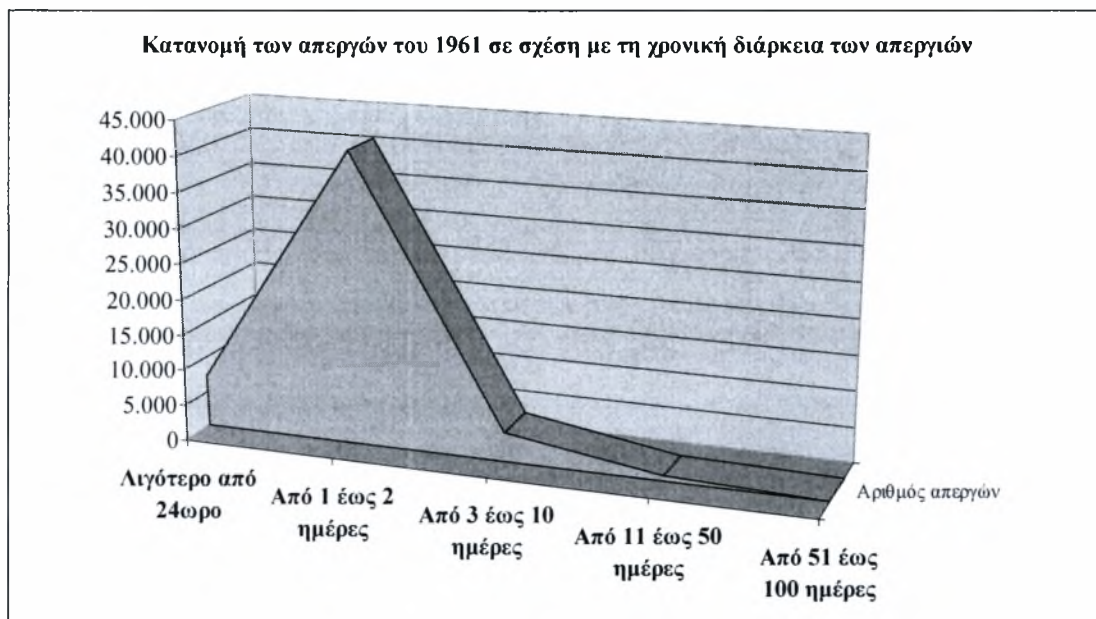

Διάγραμμα 5. (Εθνική Στατιστική Υπηρεσία της Ελλάδος, *Στατιστική Επετηρίς της Ελλάδος 1962*, Αθήνα, σελ. 159).

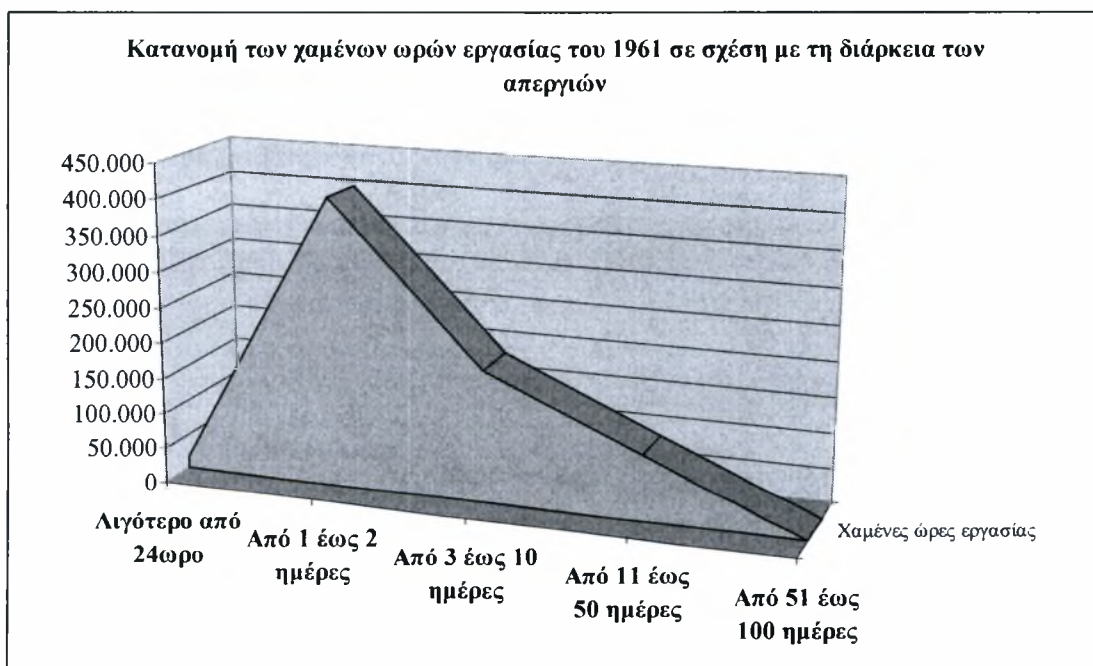

Διάγραμμα 6. (Εθνική Στατιστική Υπηρεσία της Ελλάδος, *Στατιστική Επετηρίς της Ελλάδος 1962*, Αθήνα, σελ. 159).

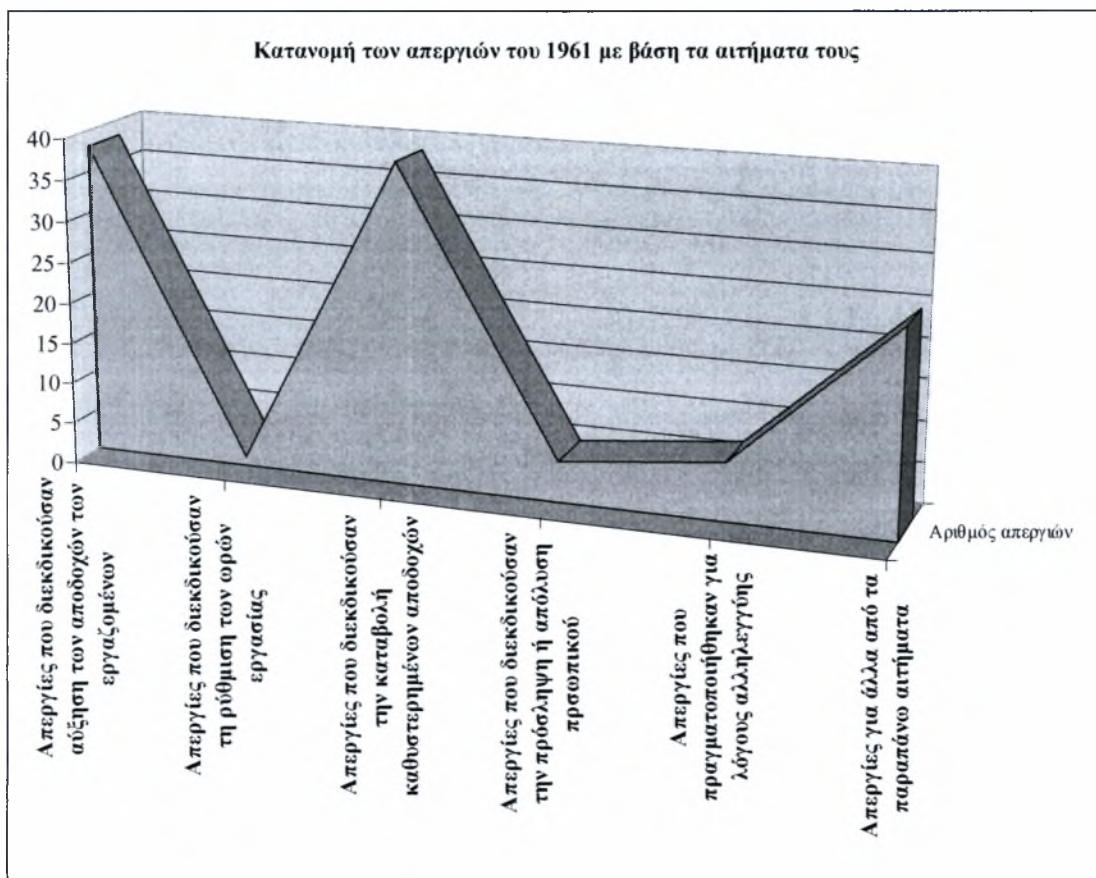

Διάγραμμα 7. (Εθνική Στατιστική Υπηρεσία της Ελλάδος, *Στατιστική Επετηρίς της Ελλάδος 1962*, Αθήνα, σελ. 159).



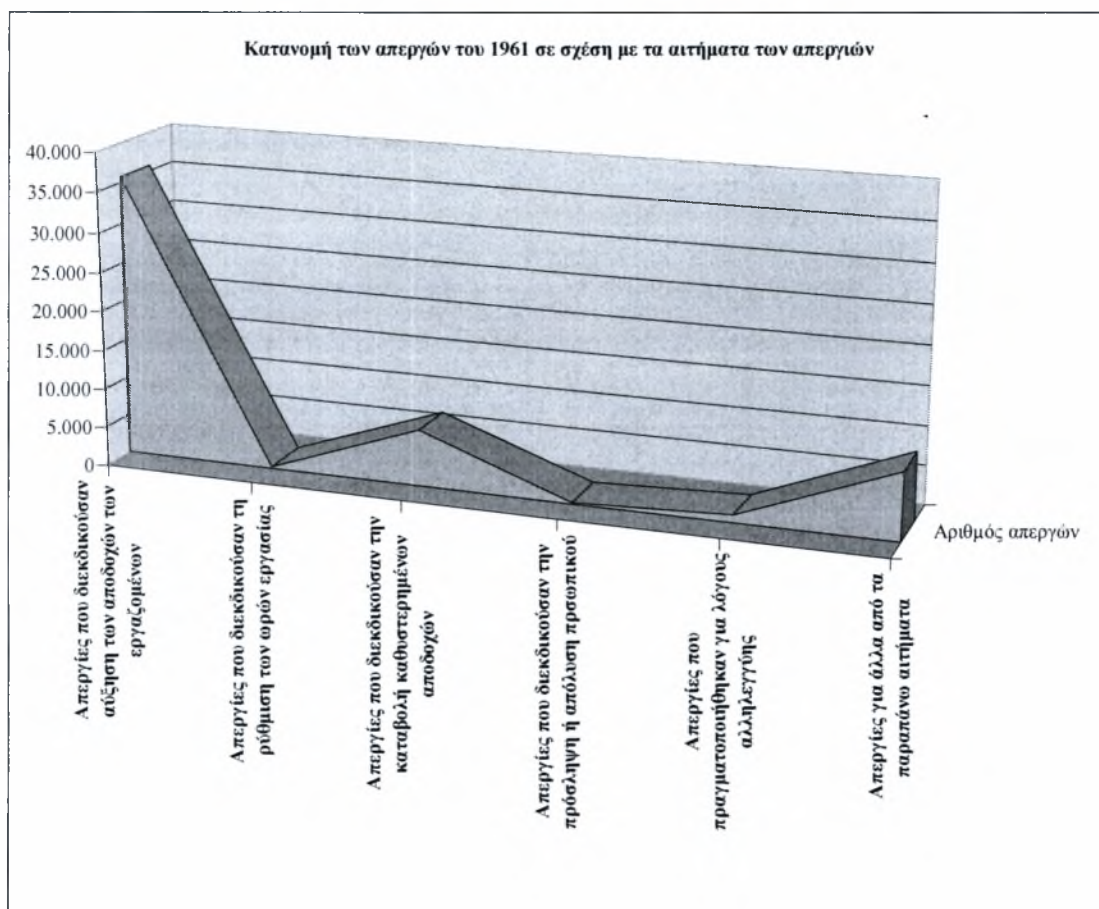

Διάγραμμα 8. (Εθνική Στατιστική Υπηρεσία της Ελλάδος, Στατιστική Επετηρίς της Ελλάδος 1962, Αθήνα, σελ. 159).

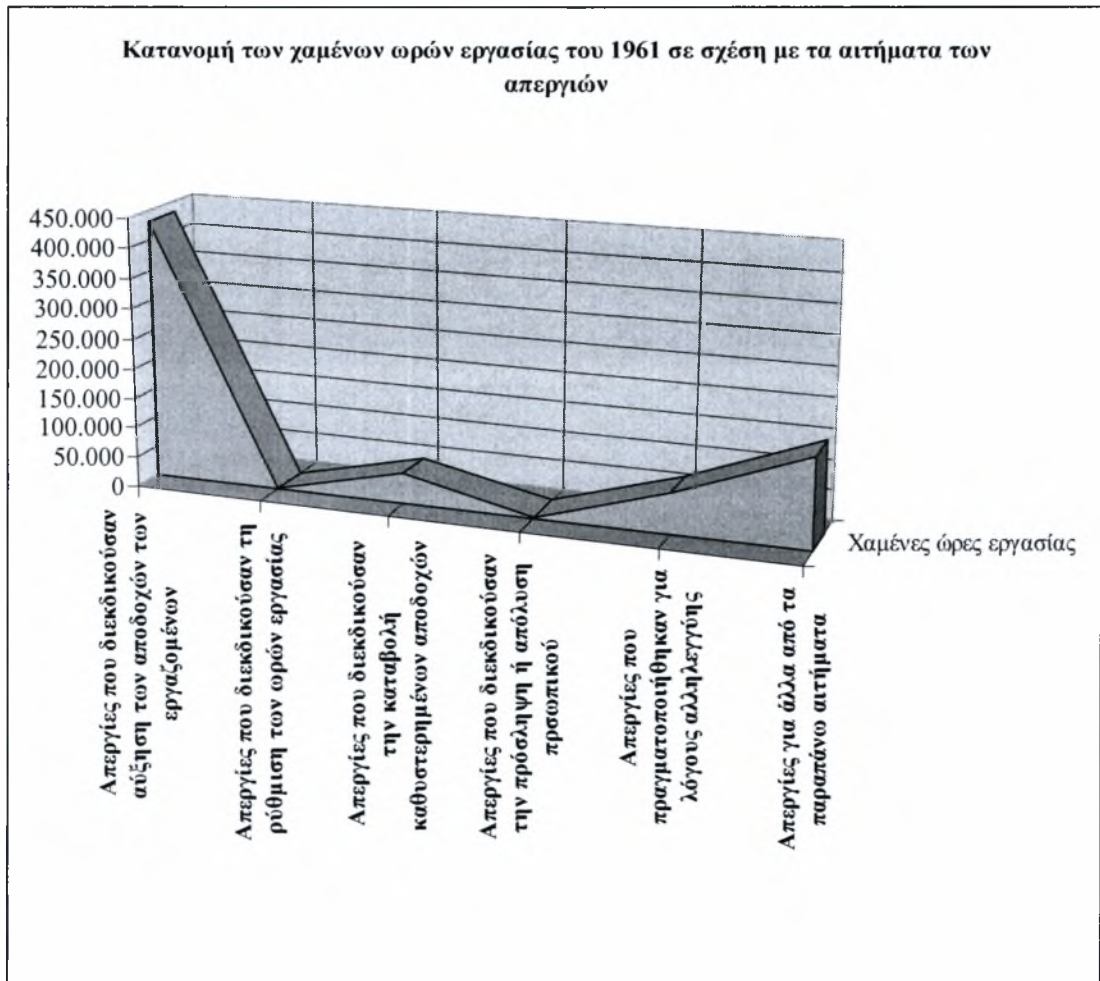

Διάγραμμα 9. (Εθνική Στατιστική Υπηρεσία της Ελλάδος, *Στατιστική Επετηρίς της Ελλάδος 1962*, Αθήνα, σελ. 159).

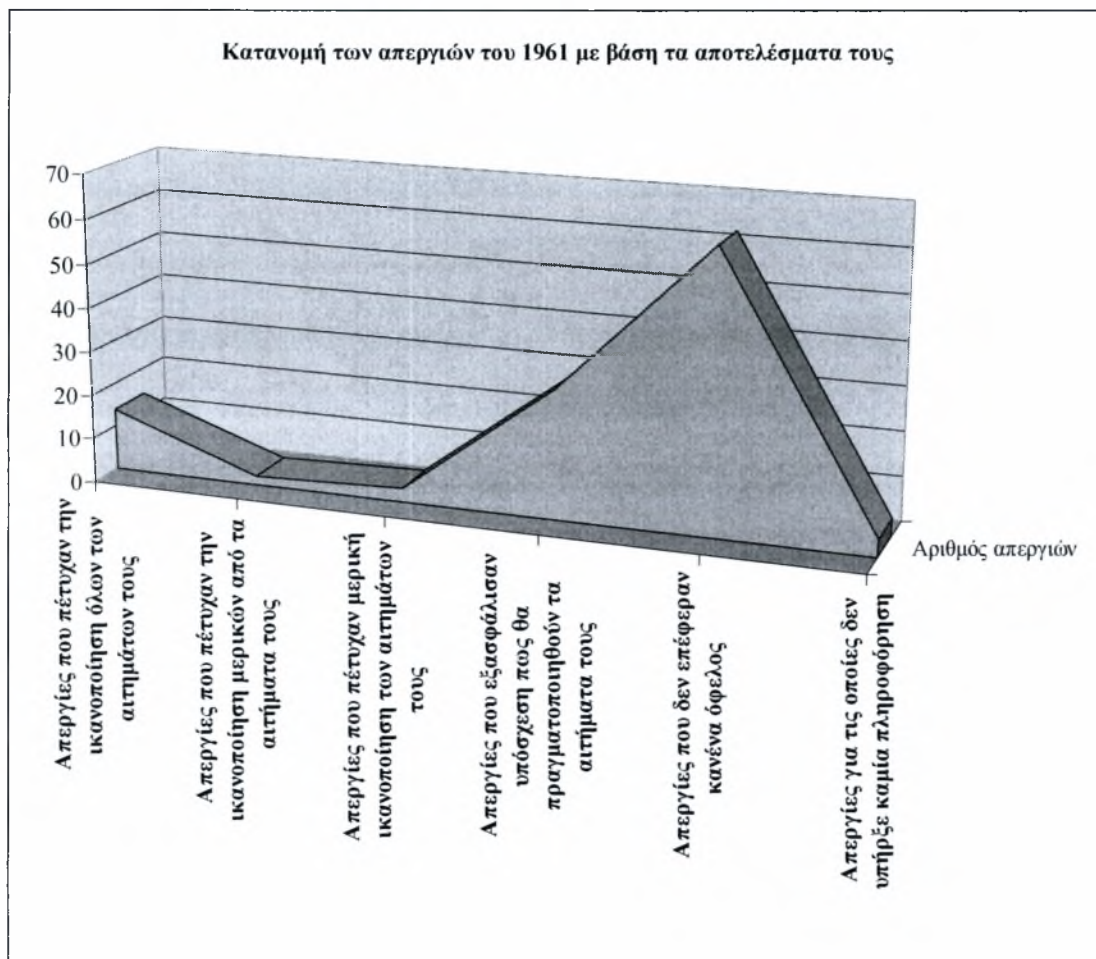

Διάγραμμα 10. (Εθνική Στατιστική Υπηρεσία της Ελλάδος, *Στατιστική Επετηρίς της Ελλάδος 1962*, Αθήνα, σελ. 159).

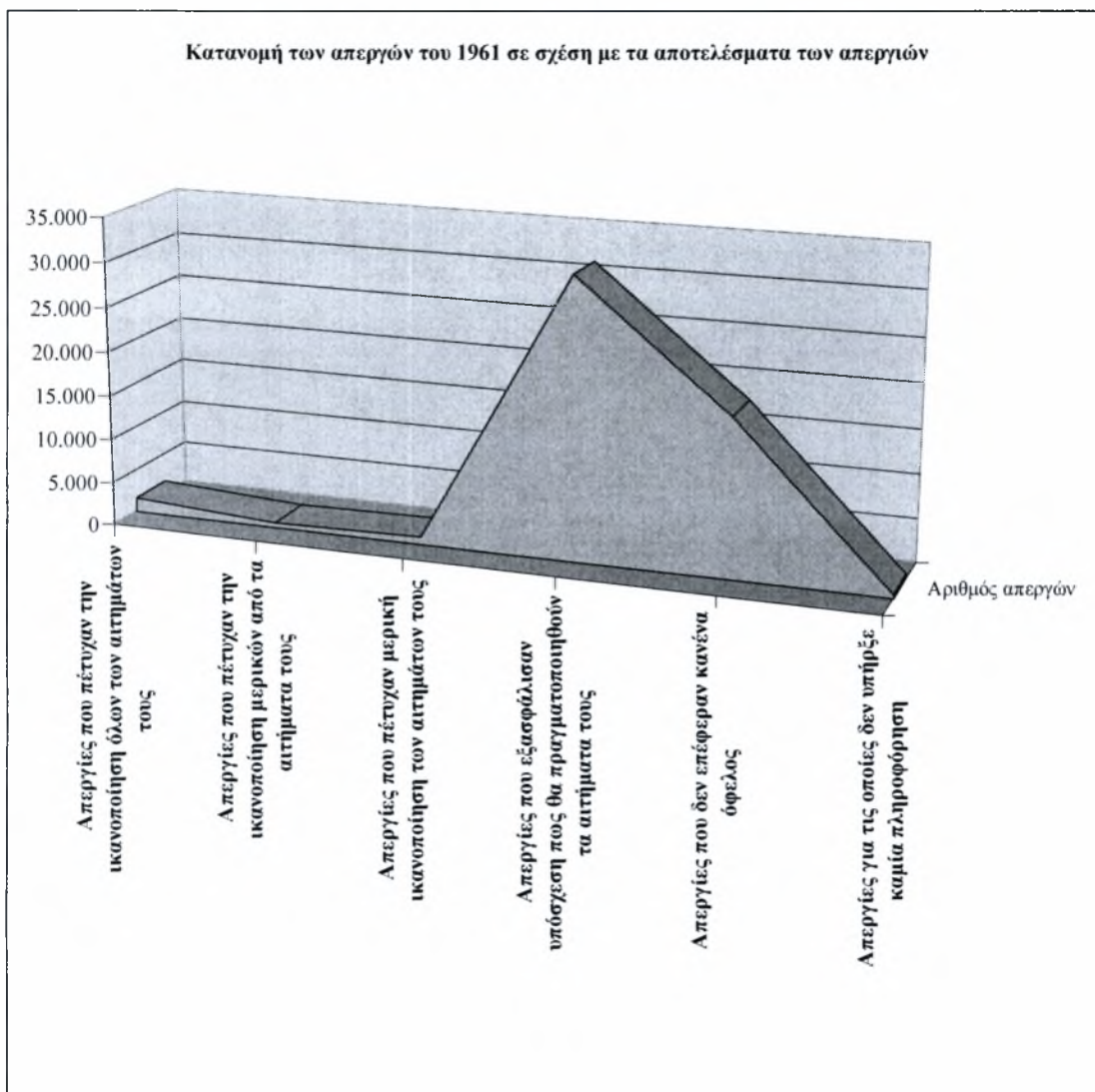

Διάγραμμα 11. (Εθνική Στατιστική Υπηρεσία της Ελλάδος, *Στατιστική Επετηρίς της Ελλάδος 1962*, Αθήνα, σελ. 159).



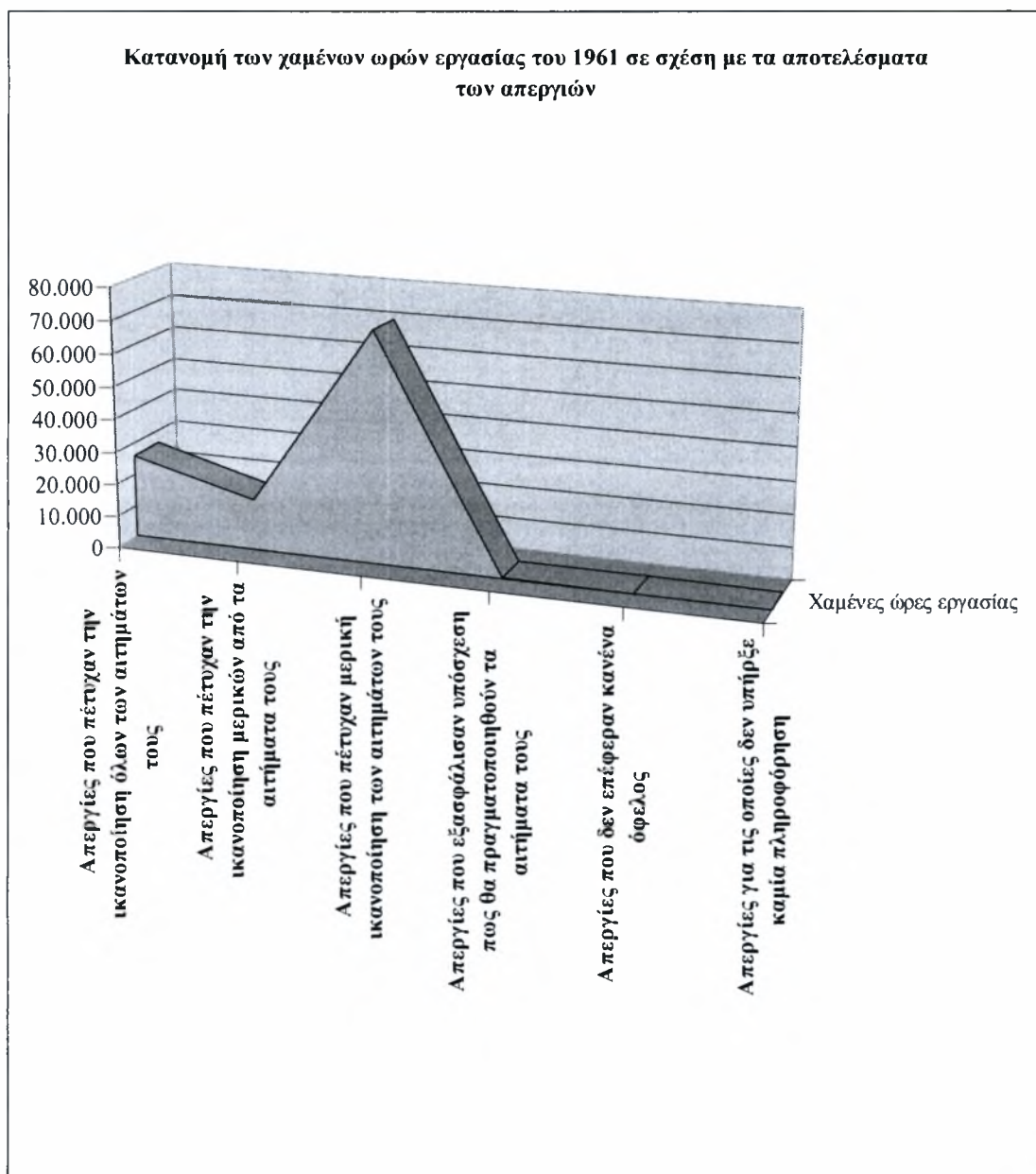

Διάγραμμα 12. (Εθνική Στατιστική Υπηρεσία της Ελλάδος, *Στατιστική Επετηρίς της Ελλάδος 1962*, Αθήνα, σελ. 159).

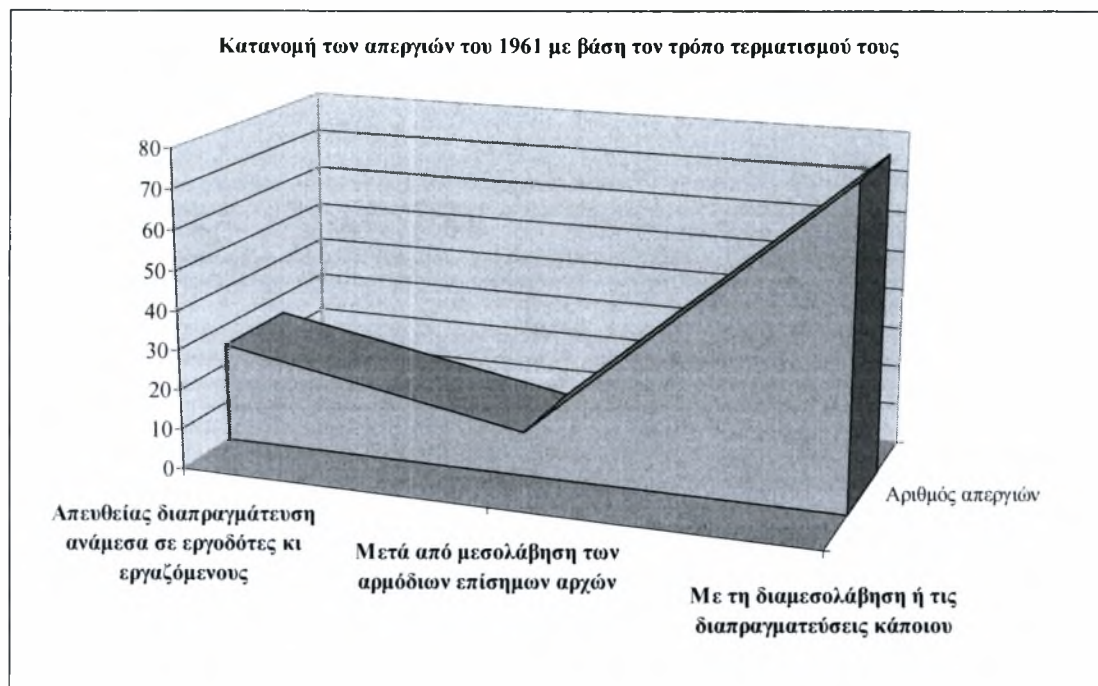

Διάγραμμα 13. (Εθνική Στατιστική Υπηρεσία της Ελλάδος, *Στατιστική Επετηρίς της Ελλάδος 1962*, Αθήνα, σελ. 159).

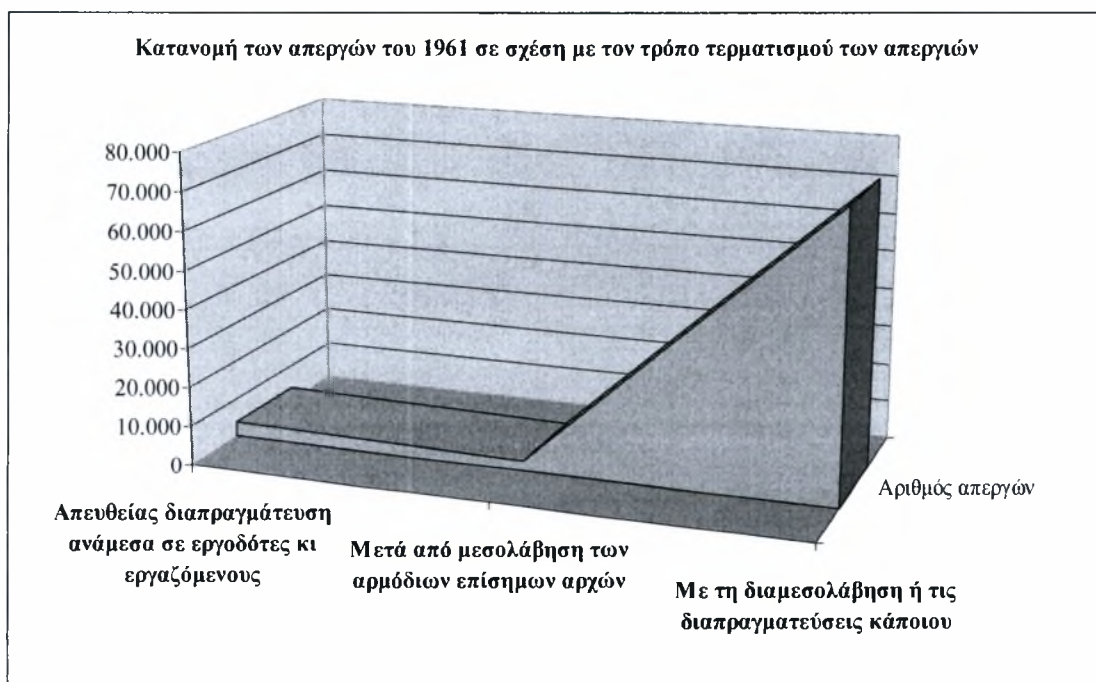

Διάγραμμα 14. (Εθνική Στατιστική Υπηρεσία της Ελλάδος, *Στατιστική Επετηρίς της Ελλάδος 1962*, Αθήνα, σελ. 159).

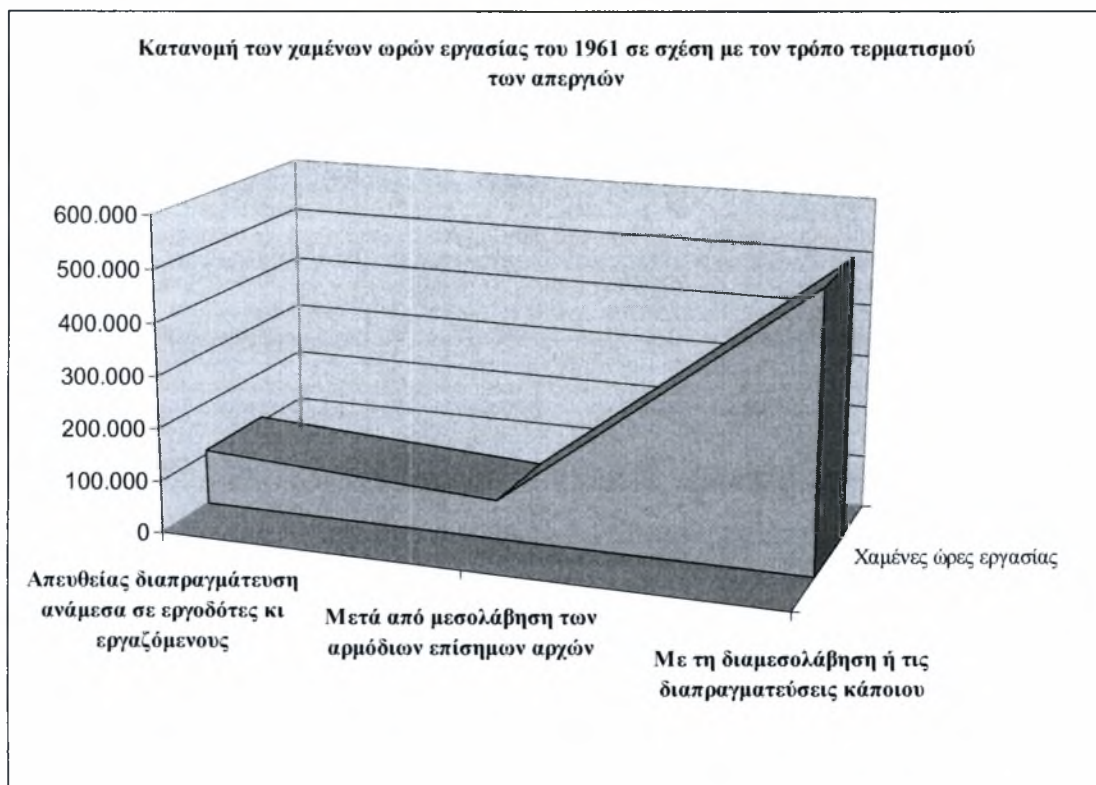

Διάγραμμα 15. (Εθνική Στατιστική Υπηρεσία της Ελλάδος, *Στατιστική Επετηρίς της Ελλάδος 1962*, Αθήνα, σελ. 159).

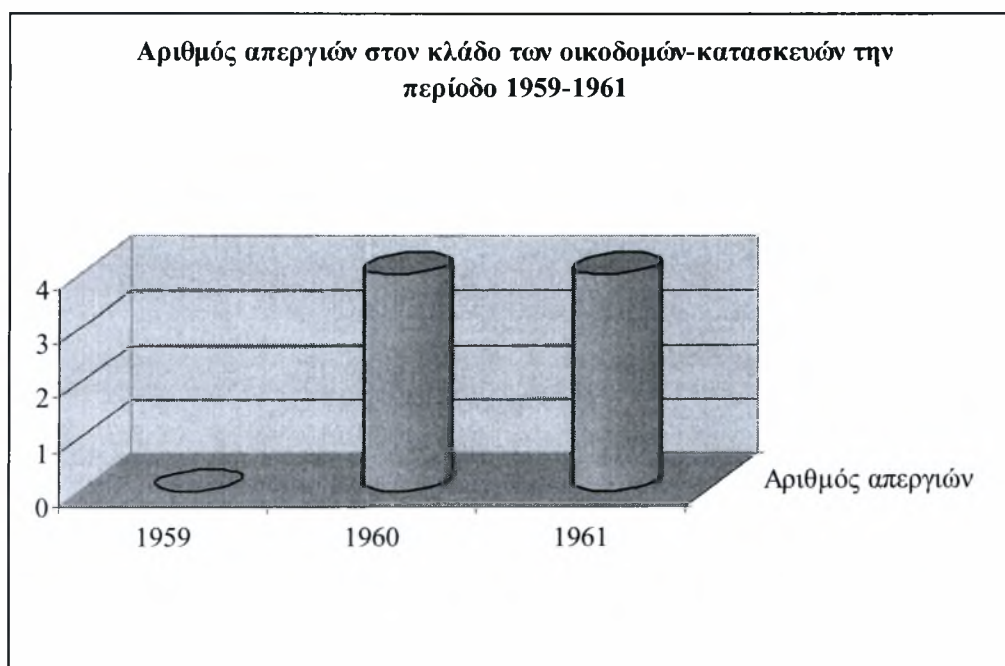

Διάγραμμα 16. (Εθνική Στατιστική Υπηρεσία της Ελλάδος, *Στατιστική Επετηρίς της Ελλάδος 1962*, Αθήνα, σελ. 158).



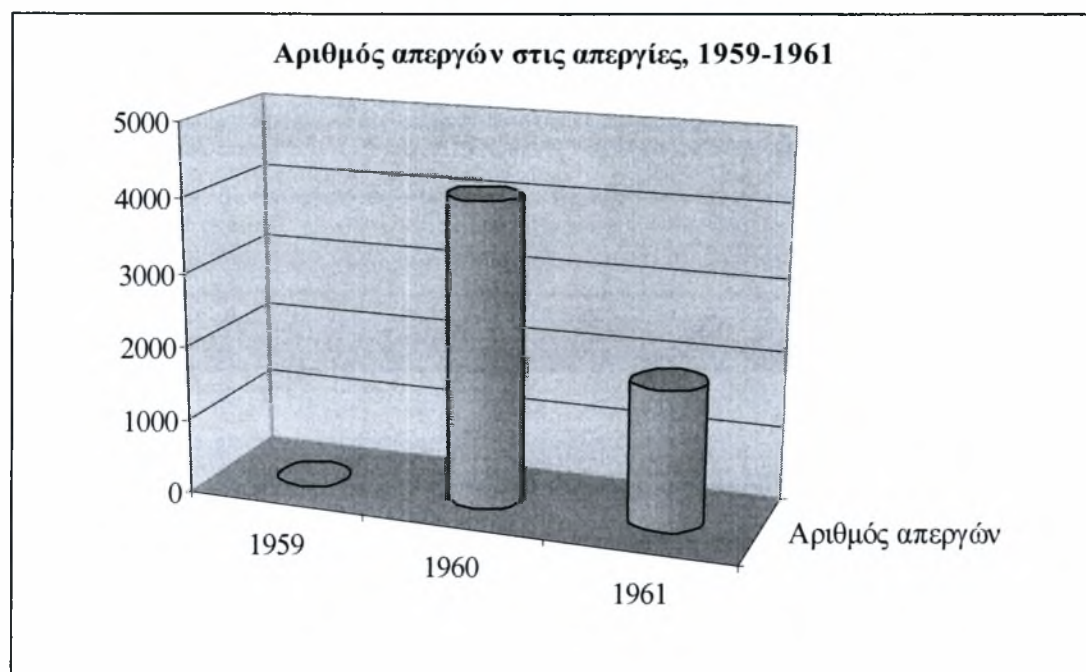

Διάγραμμα 17. (Εθνική Στατιστική Υπηρεσία της Ελλάδος, *Στατιστική Επετηρίς της Ελλάδος 1962*, Αθήνα, σελ. 158).

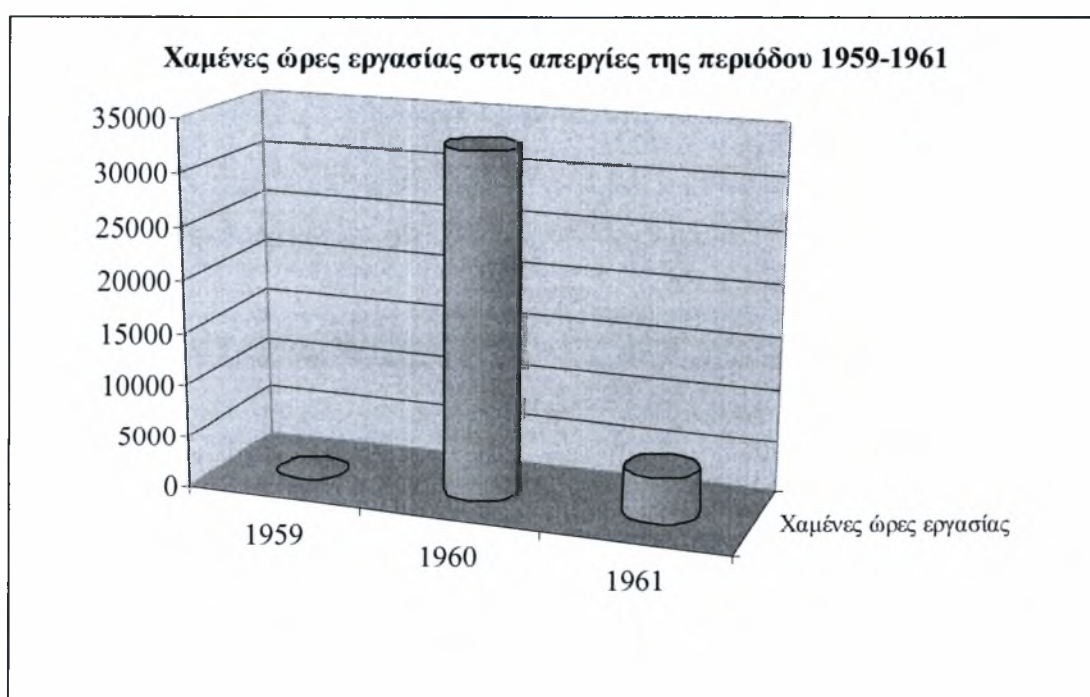

Διάγραμμα 18. (Εθνική Στατιστική Υπηρεσία της Ελλάδος, *Στατιστική Επετηρίς της Ελλάδος 1962*, Αθήνα, σελ. 158).



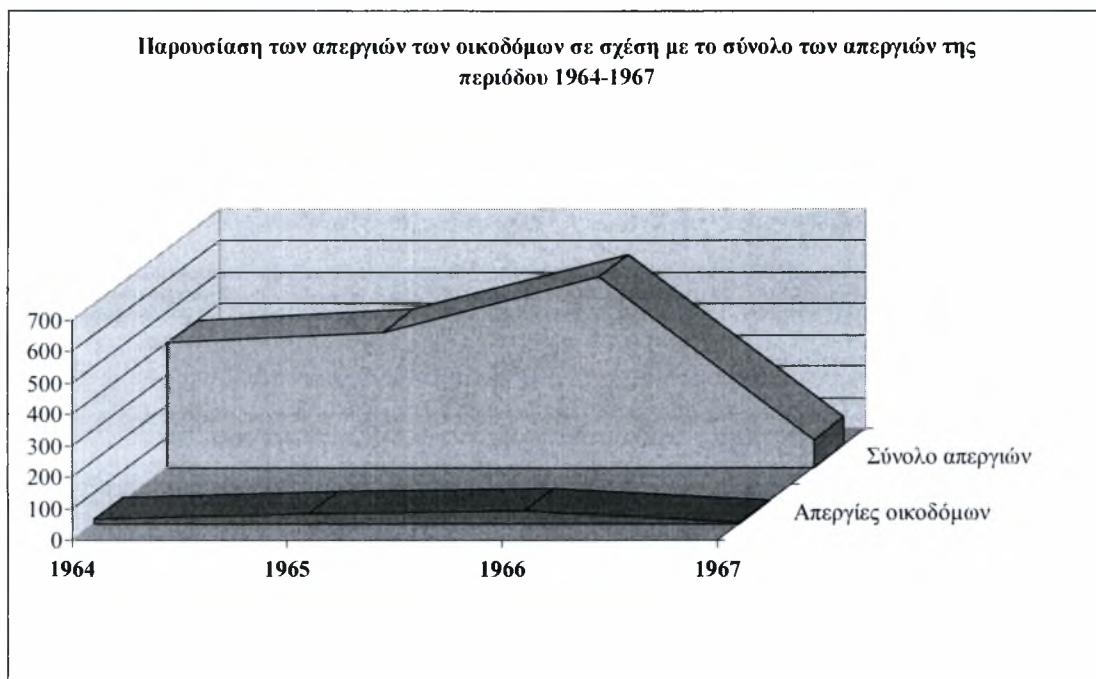

Διάγραμμα 19. Για το 1967, τα στατιστικά στοιχεία περιορίζονται στην περίοδο 01/01/1967-21/04/1967 (Εθνική Στατιστική Υπηρεσία της Ελλάδος, *Στατιστική της Εργασίας (κυρίως στη μεταποίηση) 1968*, Αθήνα 1969, Πίνακας II: 13, σελ. 40-41· Εθνική Στατιστική Υπηρεσία της Ελλάδος, *Στατιστική της Εργασίας (κυρίως στη μεταποίηση) 1968*, Αθήνα 1969, Πίνακας II: 14, σελ. 42-43).

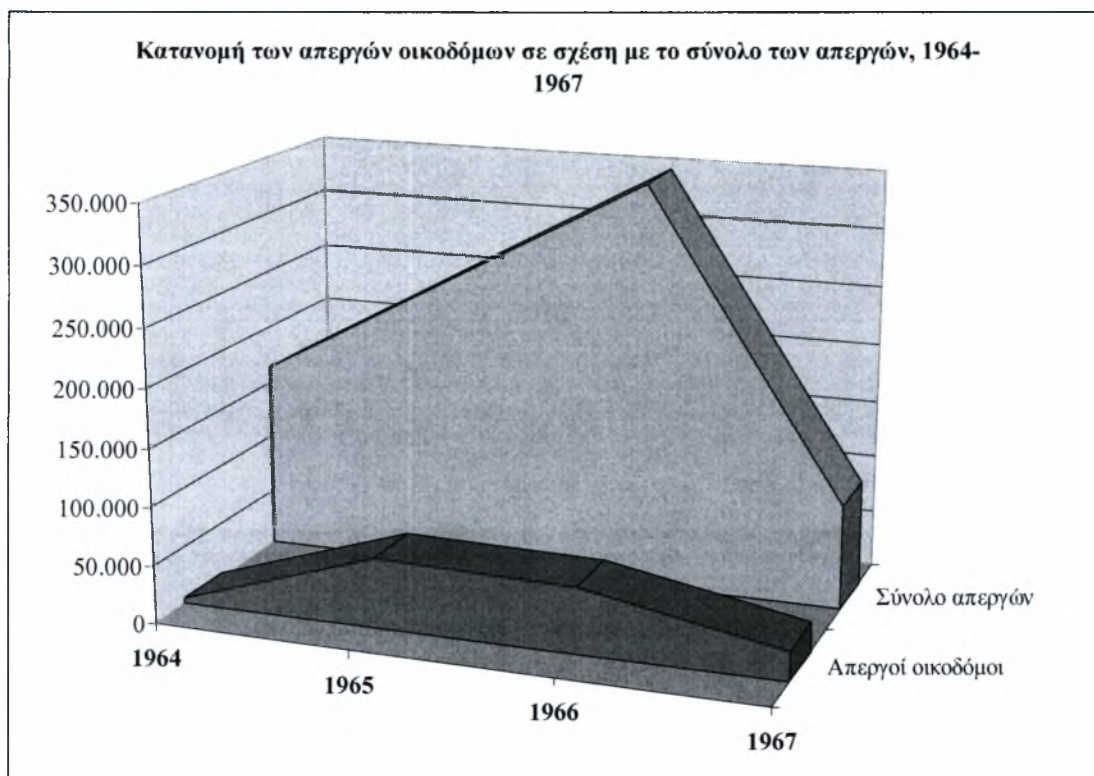

**Διάγραμμα 20.** Για το 1967, τα στατιστικά στοιχεία περιορίζονται στην περίοδο 01/01/1967-21/04/1967 (Εθνική Στατιστική Υπηρεσία της Ελλάδος, *Στατιστική της Εργασίας (κυρίως στη μεταποίηση) 1968*, Αθήνα 1969, Πίνακας II: 13, σελ. 40-41' Εθνική Στατιστική Υπηρεσία της Ελλάδος, *Στατιστική της Εργασίας (κυρίως στη μεταποίηση) 1968*, Αθήνα 1969, Πίνακας II: 14, σελ. 42-43).

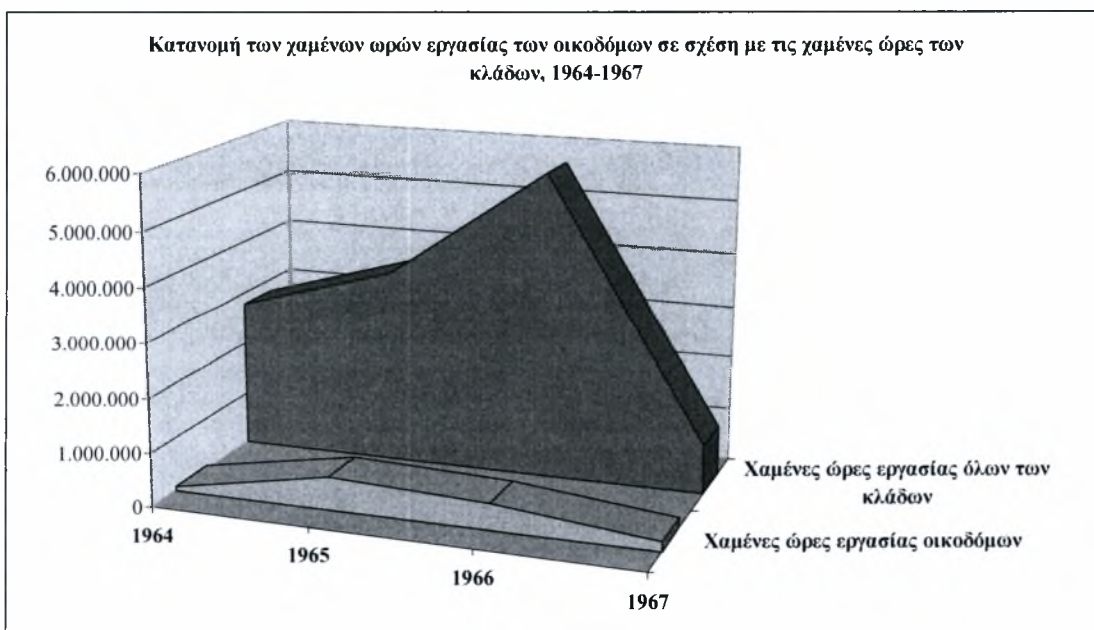

**Διάγραμμα 21.** Για το 1967, τα στατιστικά στοιχεία περιορίζονται στην περίοδο 01/01/1967-21/04/1967 (Εθνική Στατιστική Υπηρεσία της Ελλάδος, *Στατιστική της Εργασίας (κυρίως στη μεταποίηση) 1968*, Αθήνα 1969, Πίνακας II: 13, σελ. 40-41' Εθνική Στατιστική Υπηρεσία της Ελλάδος, *Στατιστική της Εργασίας (κυρίως στη μεταποίηση) 1968*, Αθήνα 1969, Πίνακας II: 14, σελ. 42-43).

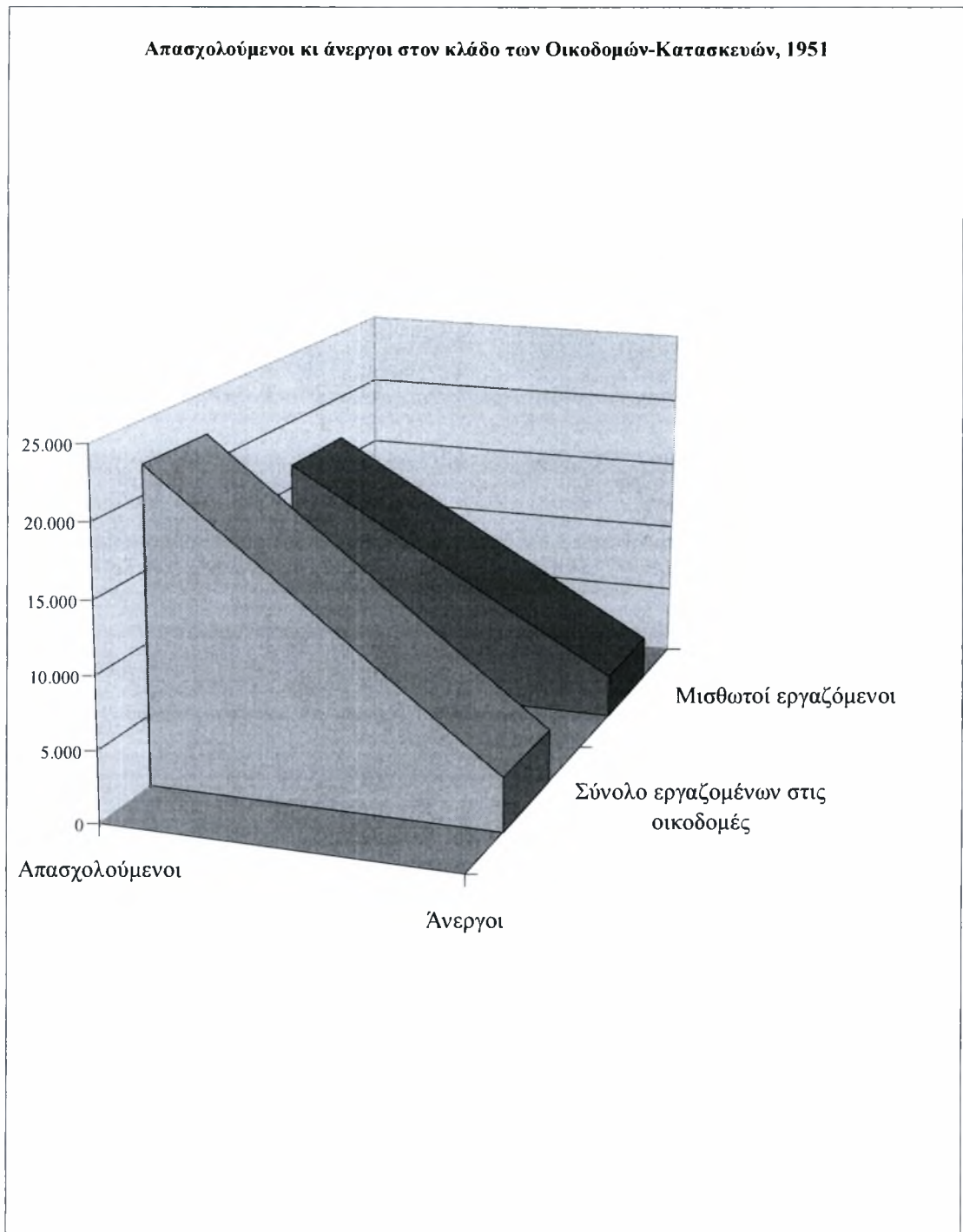

**Διάγραμμα 22.** Στο σύνολο των εργαζομένων περιλαμβάνονται οι εξής κατηγορίες: οι εργοδότες, όσοι εργάζονται για λογαριασμό τους, οι μισθωτοί, τα μέλη της οικογένειας που συνεισφέρουν και όσοι δεν δήλωσαν κατηγορία απασχόλησης (Εθνική Στατιστική Υπηρεσία της Ελλάδος, *Αποτελέσματα της απογραφής του πληθυσμού της 7<sup>ης</sup> Απριλίου 1951*, Τόμος III, Πίνακες Οικονομικών Χαρακτηριστικών του Πληθυσμού, Πίνακας 8).

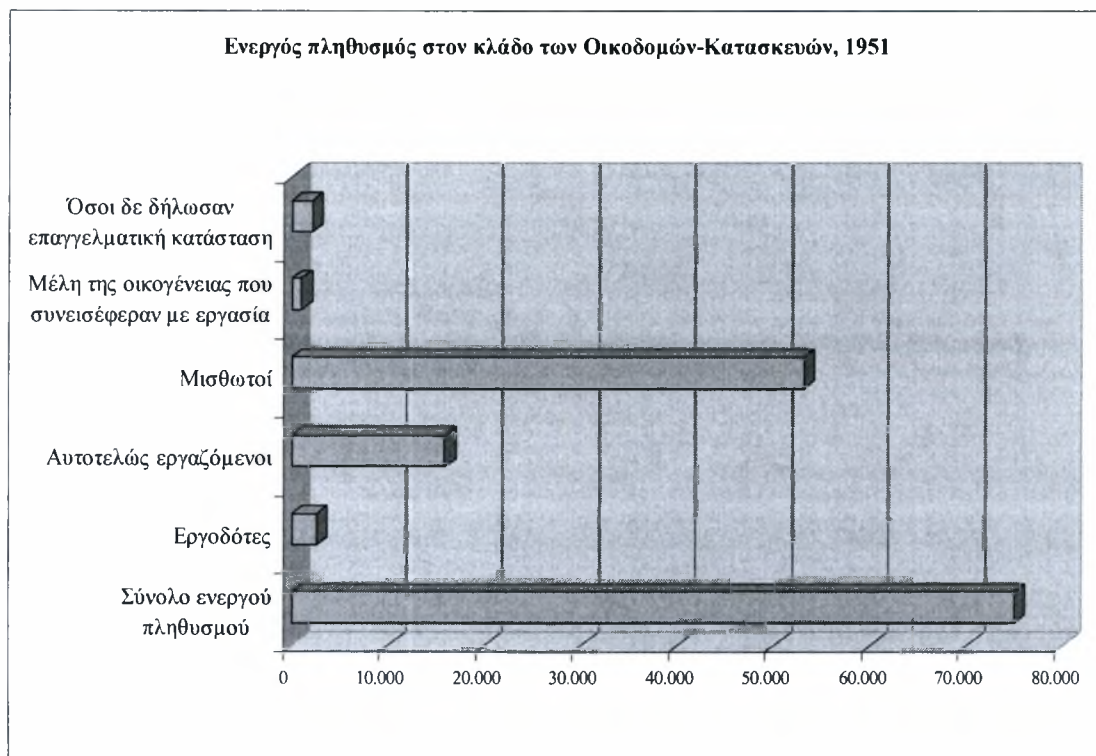

**Διάγραμμα 23.** (Εθνική Στατιστική Υπηρεσία της Ελλάδος, *Αποτελέσματα της απογραφής του πληθυσμού της 7<sup>ης</sup> Απριλίου 1951*, Τόμος III, Πίνακες Οικονομικών Χαρακτηριστικών του Πληθυσμού, Πίνακας Η: 15, σελ. 40).

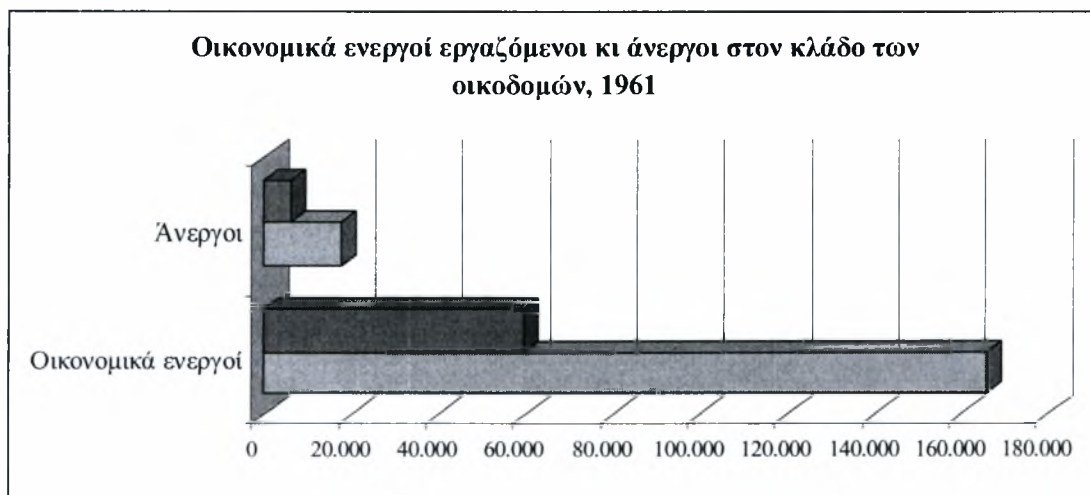

**Διάγραμμα 24.** (Εθνική Στατιστική Υπηρεσία της Ελλάδος, *Αποτελέσματα της απογραφής πληθυσμού-κατοικιών της 19<sup>ης</sup> Μαρτίου 1961*. Δημογραφικά, κοινωνικά και οικονομικά χαρακτηριστικά του πληθυσμού, Αθήνα, τμ. 3, σελ. 15).



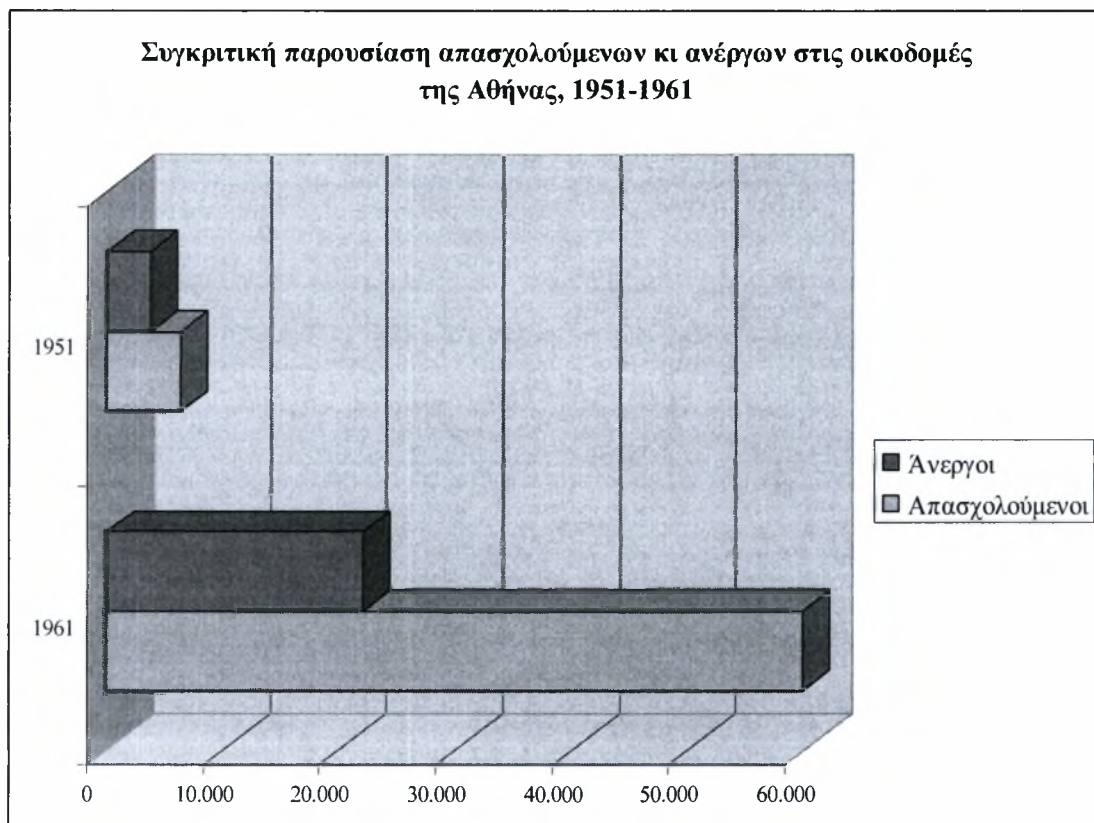

**Διάγραμμα 25.** (Εθνική Στατιστική Υπηρεσία της Ελλάδος, *Αποτελέσματα της απογραφής του πληθυσμού της 7<sup>ης</sup> Απριλίου 1951*, Τόμος III, Πίνακες Οικονομικών Χαρακτηριστικών του Πληθυσμού, Πίνακας 8· Εθνική Στατιστική Υπηρεσία της Ελλάδος, *Αποτελέσματα της απογραφής πληθυσμού-κατοικιών της 19<sup>ης</sup> Μαρτίου 1961*. *Δημογραφικά, κοινωνικά και οικονομικά χαρακτηριστικά του πληθυσμού*, Αθήνα, τμ. 3, σελ. 15).

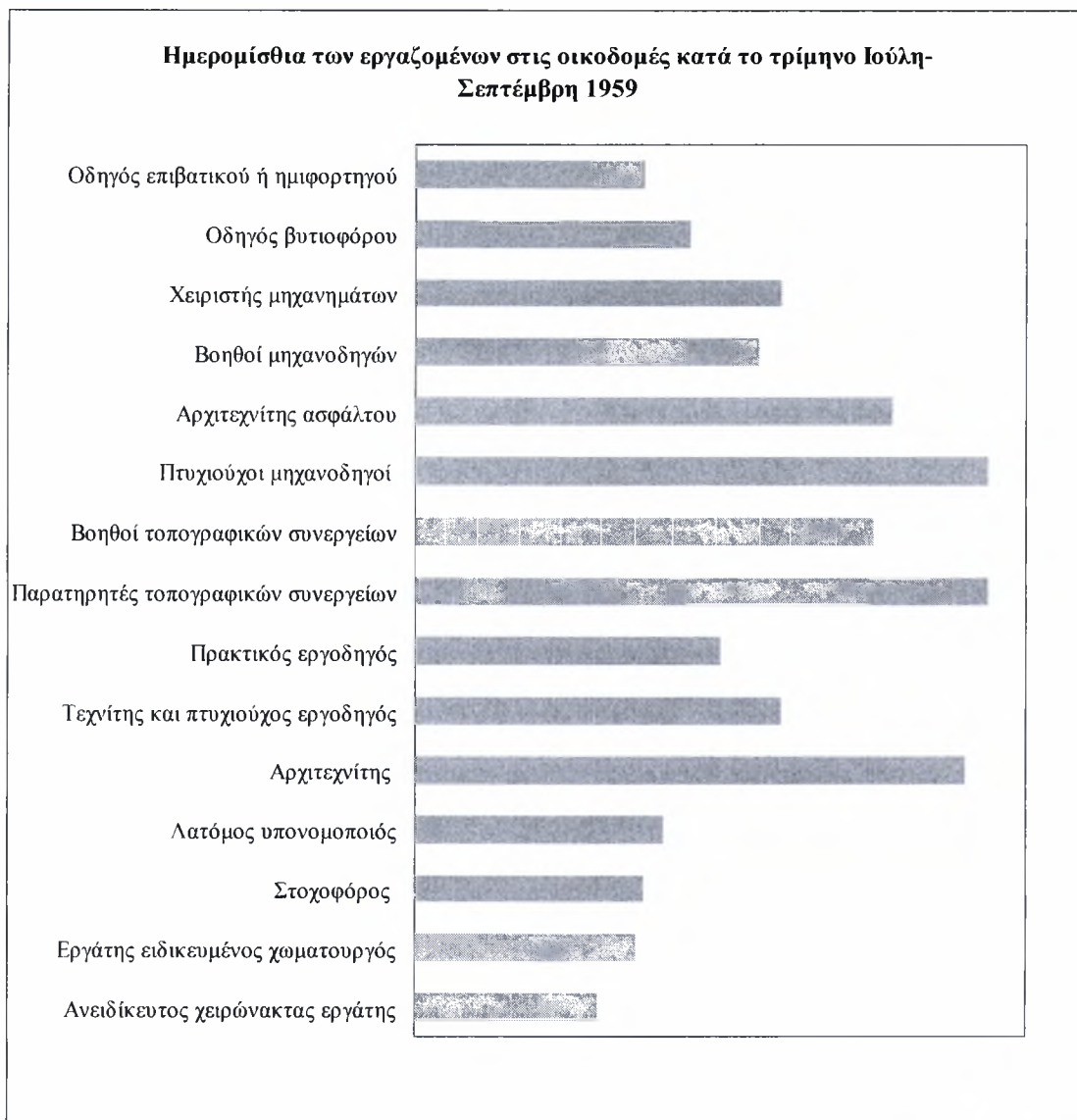

**Διάγραμμα 26. (Φάκελος Α, Κανονισμός βασικών ημερομισθίων τριμήνου Απριλίου-Μαΐου-Ιουνίου 1959).**

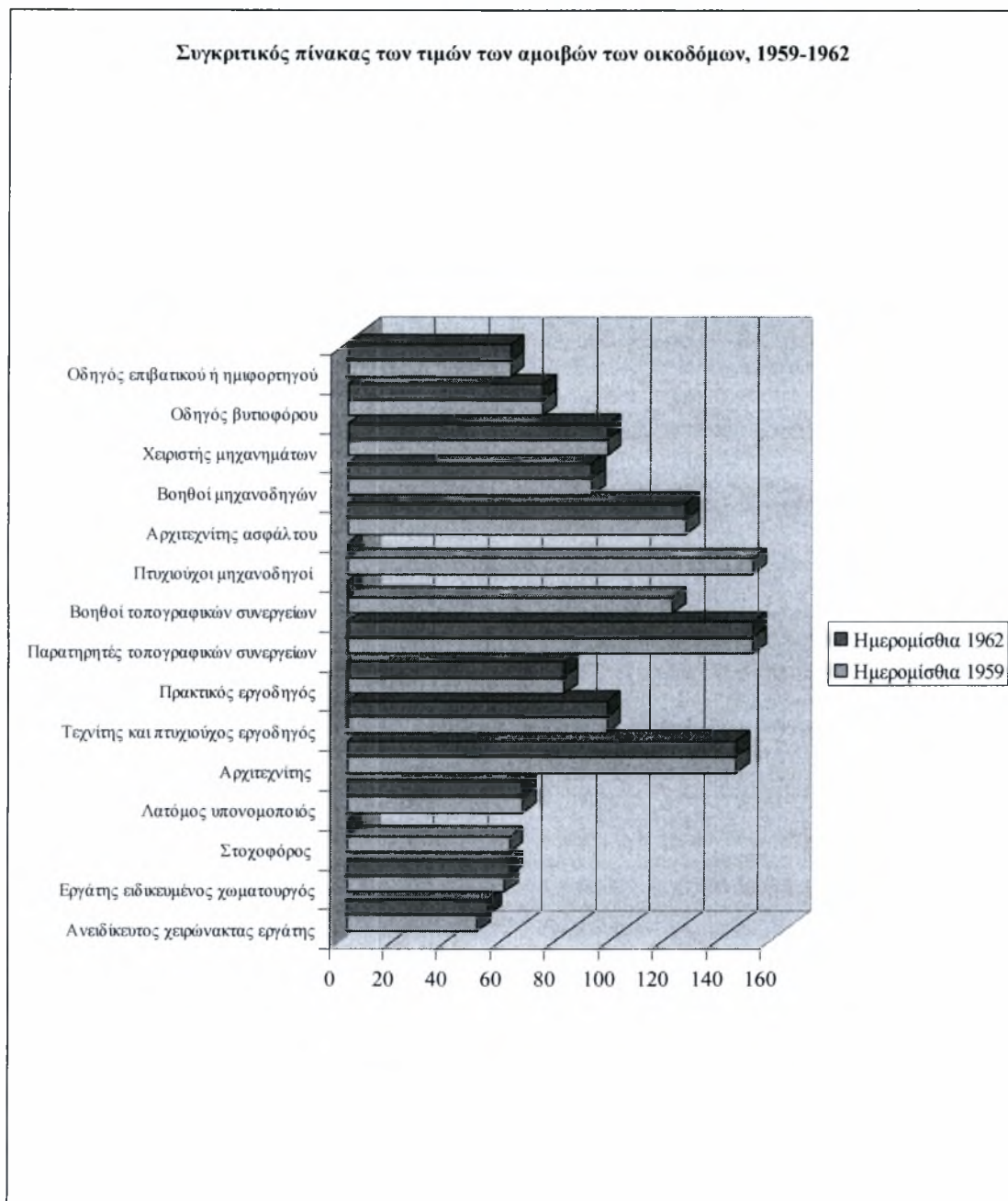

**Διάγραμμα 27.** Σε όσες ειδικότητες δεν αναφέρονται τιμές το 1962, οφείλεται στην έλλειψη στοιχείων (Φάκελος Α, Κανονισμός βασικών ημερομισθίων τριμήνου Απριλίου-Μαΐου-Ιουνίου 1959 & Φάκελος Β, Κανονισμός βασικών ημερομισθίων τριμήνου Απριλίου-Μαΐου-Ιουνίου 1962).

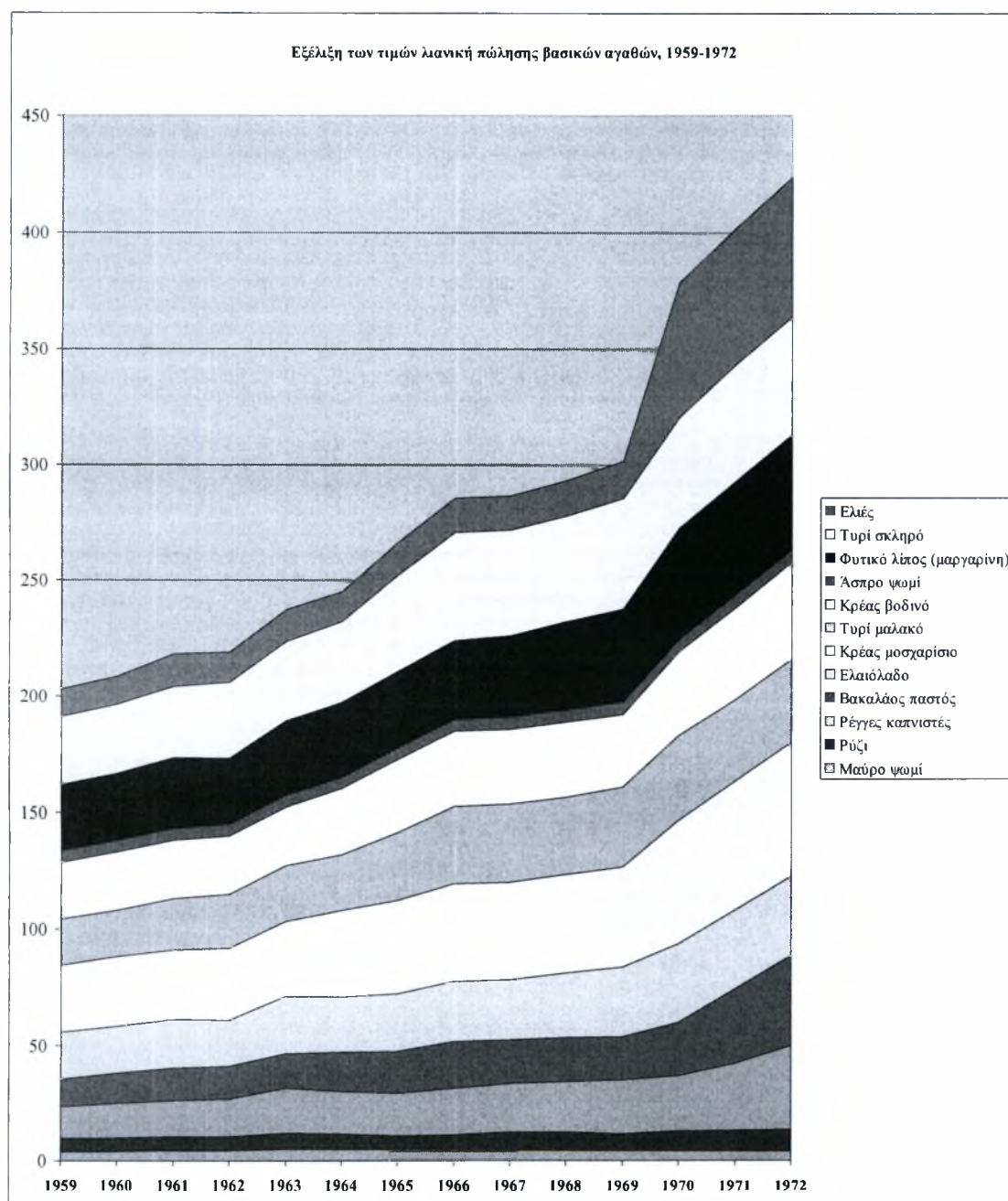

Διάγραμμα 28. Οι τιμές σε δρχ. αντιστοιχούν σε 1 κιλό, 1 μέτρο, 1 τεμάχιο και 1 ζεύγος υποδημάτων και αποτελούν τον μέσο όρο των μηνιαίων τιμών της περιοχής Αθηνών-Πειραιώς (Εθνική Στατιστική Υπηρεσία της Ελλάδος, *Στατιστική Επετηρίς της Ελλάδος 1969*, Εθνικό Τυπογραφείο, Αθήνα, Πίνακας 12:4, σελ. 327-328· Εθνική Στατιστική Υπηρεσία της Ελλάδος, *Στατιστική Επετηρίς της Ελλάδος 1970*, Εθνικό Τυπογραφείο, Αθήνα, Πίνακας 12:4, σελ. 314-315· Εθνική Στατιστική Υπηρεσία της Ελλάδος, *Στατιστική Επετηρίς της Ελλάδος 1973*, Εθνικό Τυπογραφείο, Αθήνα, Πίνακας 12:4, σελ. 357).



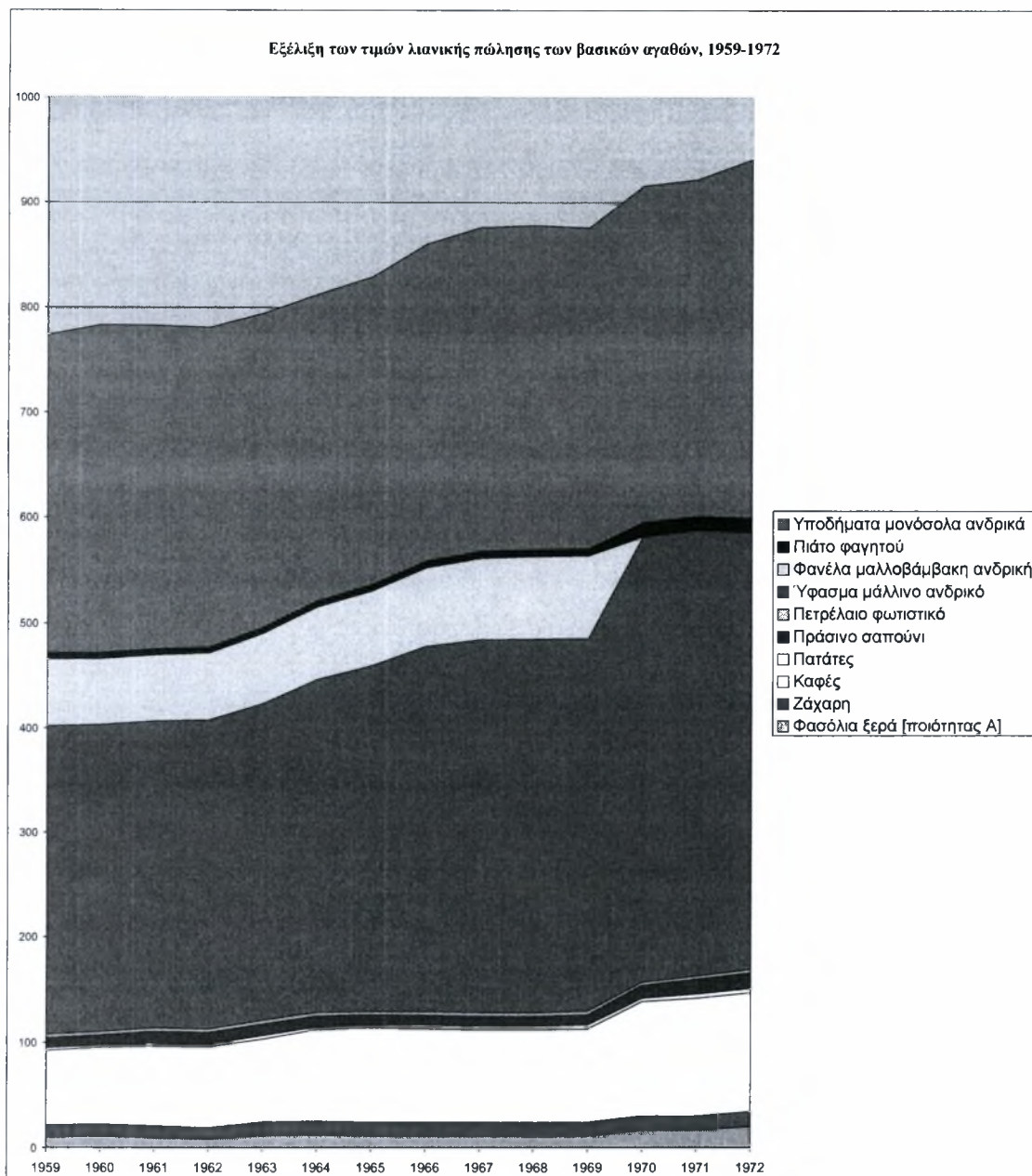

**Διάγραμμα 29.** Οι τιμές σε δραχ. αντιστοιχούν σε 1 κιλό, 1 μέτρο, 1 τεμάχιο και 1 ζεύγος υποδημάτων και αποτελούν τον μέσο όρο των μηνιαίων τιμών της περιοχής Αθηνών-Πειραιώς (Εθνική Στατιστική Υπηρεσία της Ελλάδος, *Στατιστική Επετηρίς της Ελλάδος 1969*, Εθνικό Τυπογραφείο, Αθήνα, Πίνακας 12:4, σελ. 327-328· Εθνική Στατιστική Υπηρεσία της Ελλάδος, *Στατιστική Επετηρίς της Ελλάδος 1970*, Εθνικό Τυπογραφείο, Αθήνα, Πίνακας 12:4, σελ. 314-315· Εθνική Στατιστική Υπηρεσία της Ελλάδος, *Στατιστική Επετηρίς της Ελλάδος 1973*, Εθνικό Τυπογραφείο, Αθήνα, Πίνακας 12:4, σελ. 357).

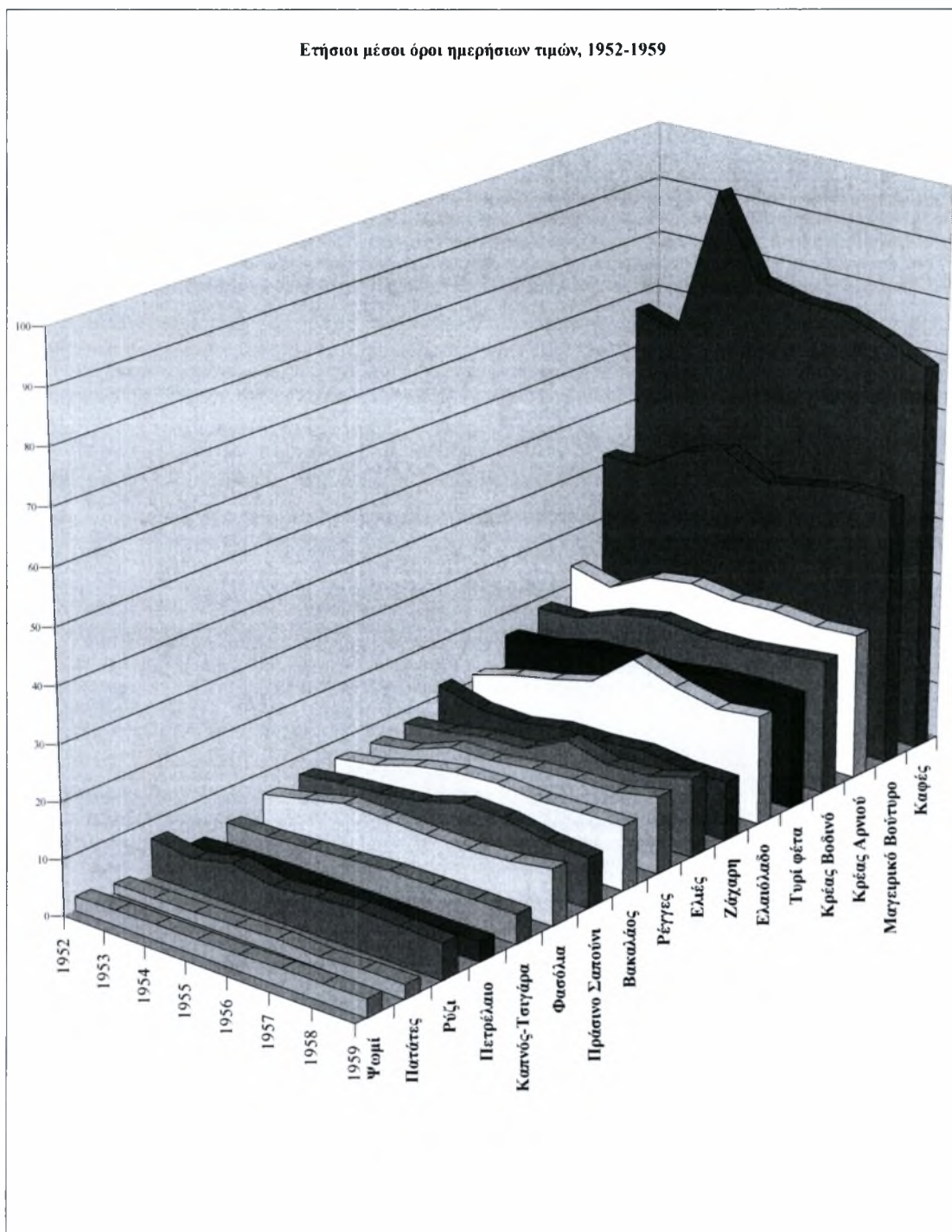

Διάγραμμα 30. (Εθνική Στατιστική Υπηρεσία της Ελλάδος, Στατιστική Επετηρίς της Ελλάδος 1959, 1960, Εθνικό Τυπογραφείο, Αθήνα, Πίνακας ΧΧ:6, σελ. 406-407).

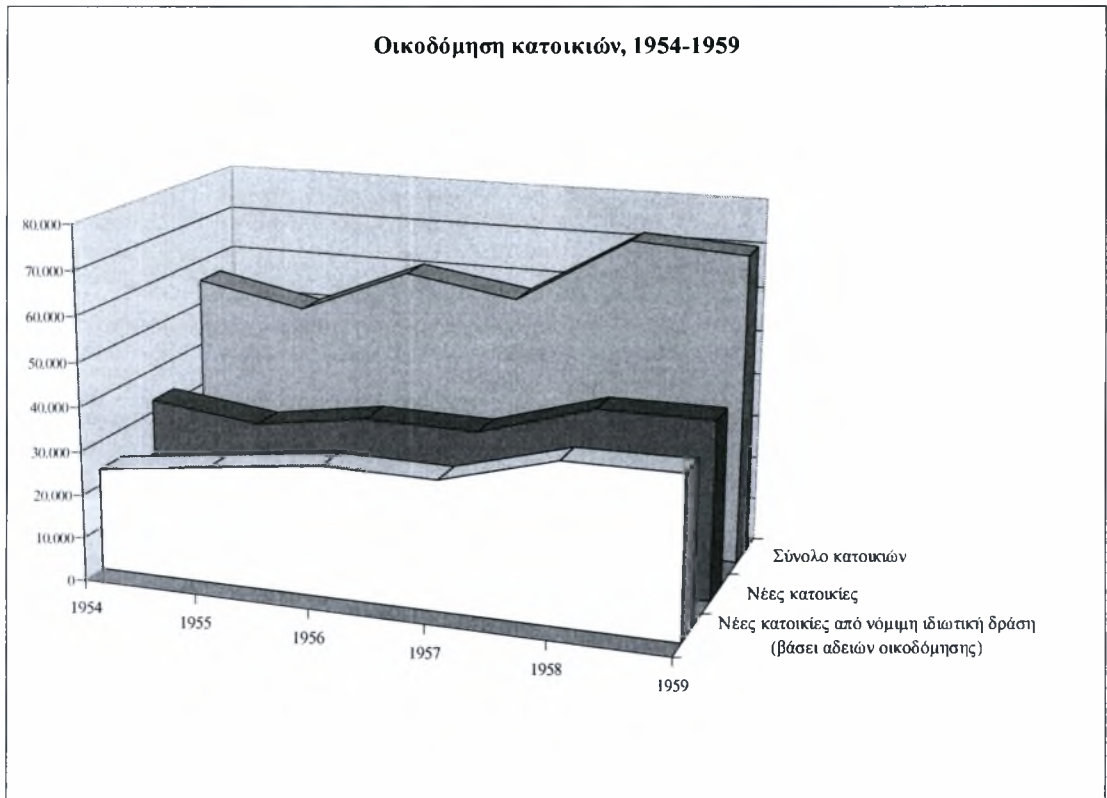

Διάγραμμα 31. (Εθνική Στατιστική Υπηρεσία της Ελλάδος, *Στατιστική Επετηρίς της Ελλάδος 1959, 1960*, Αθήνα, Πίνακας XII: 2,3, σελ. 243).

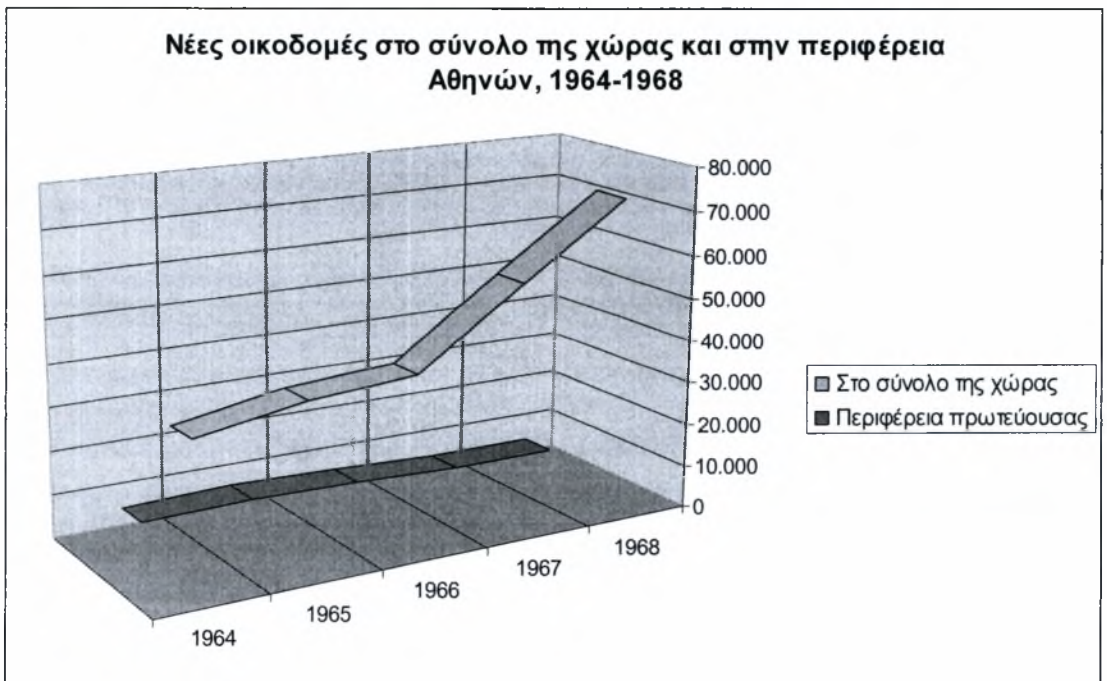

Διάγραμμα 32. (Εθνική Στατιστική Υπηρεσία της Ελλάδος, *Στατιστική Επετηρίς της Ελλάδος 1969*, Αθήνα, Πίνακας XII: 1, σελ. 220).



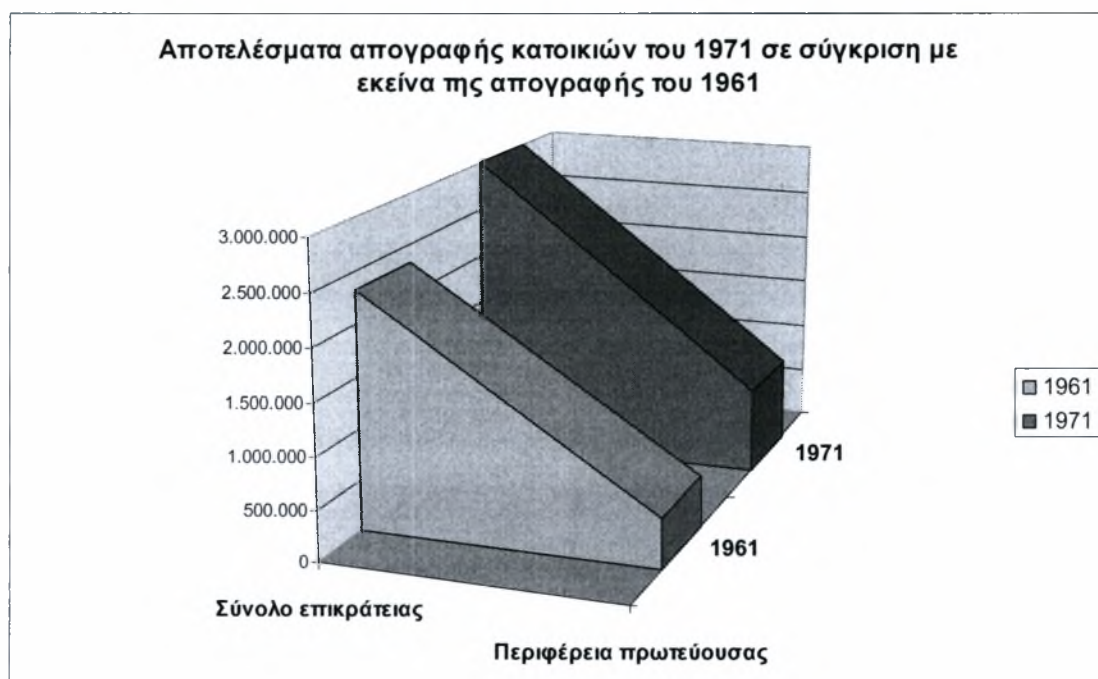

Διάγραμμα 33. (Εθνική Στατιστική Υπηρεσία της Ελλάδος, *Στατιστική Επετηρίς της Ελλάδος 1973*, Εθνικό Τυπογραφείο, Αθήνα, Πίνακας XII: 4, σελ. 245).

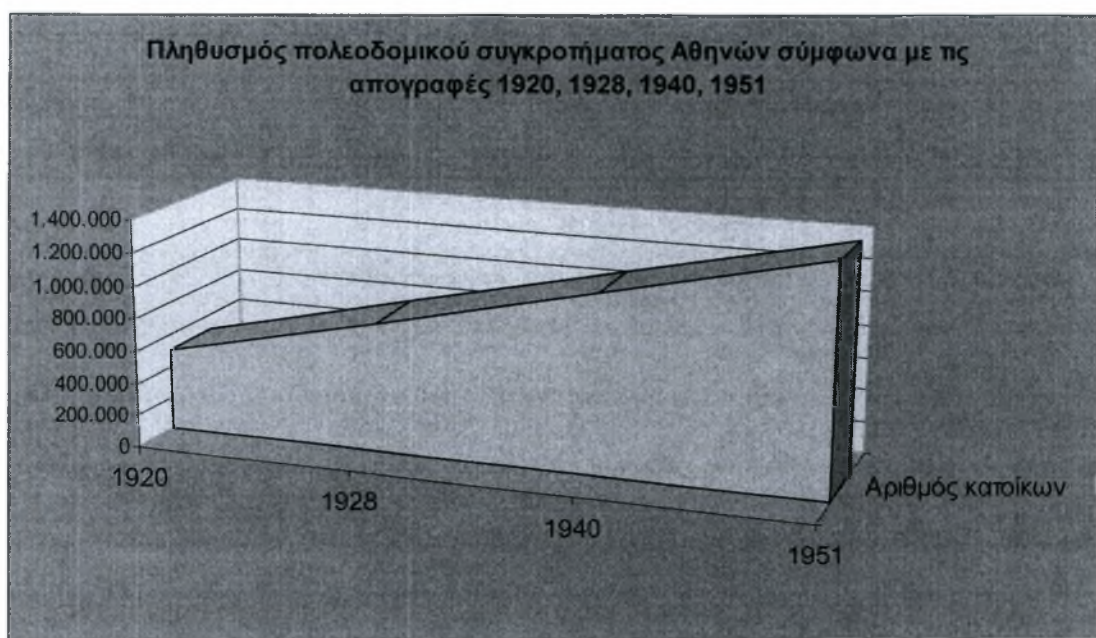

Διάγραμμα 34. (Εθνική Στατιστική Υπηρεσία της Ελλάδος, *Αποτελέσματα της απογραφής του πληθυσμού της 7<sup>ης</sup> Απριλίου 1951*, Τόμος III, Πίνακες Οικονομικών Χαρακτηριστικών του Πληθυσμού, Πίνακας 8, σελ. 20).





Διάγραμμα 35. Εργατικά ατυχήματα κατά κλάδο του έτους 1965.

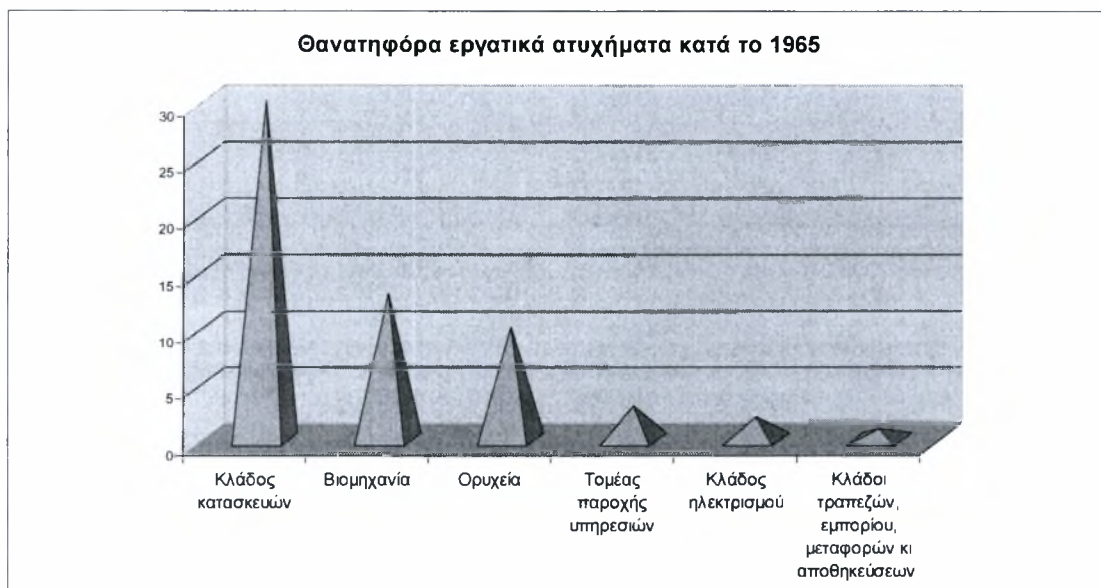

Διάγραμμα 36. («Ενας δυσάρεστος απολογισμός, 26.044 εργατικά ατυχήματα το 1965», εφ. *Ελευθερία*, 24 Ιουνίου 1966, σελ. 5»).

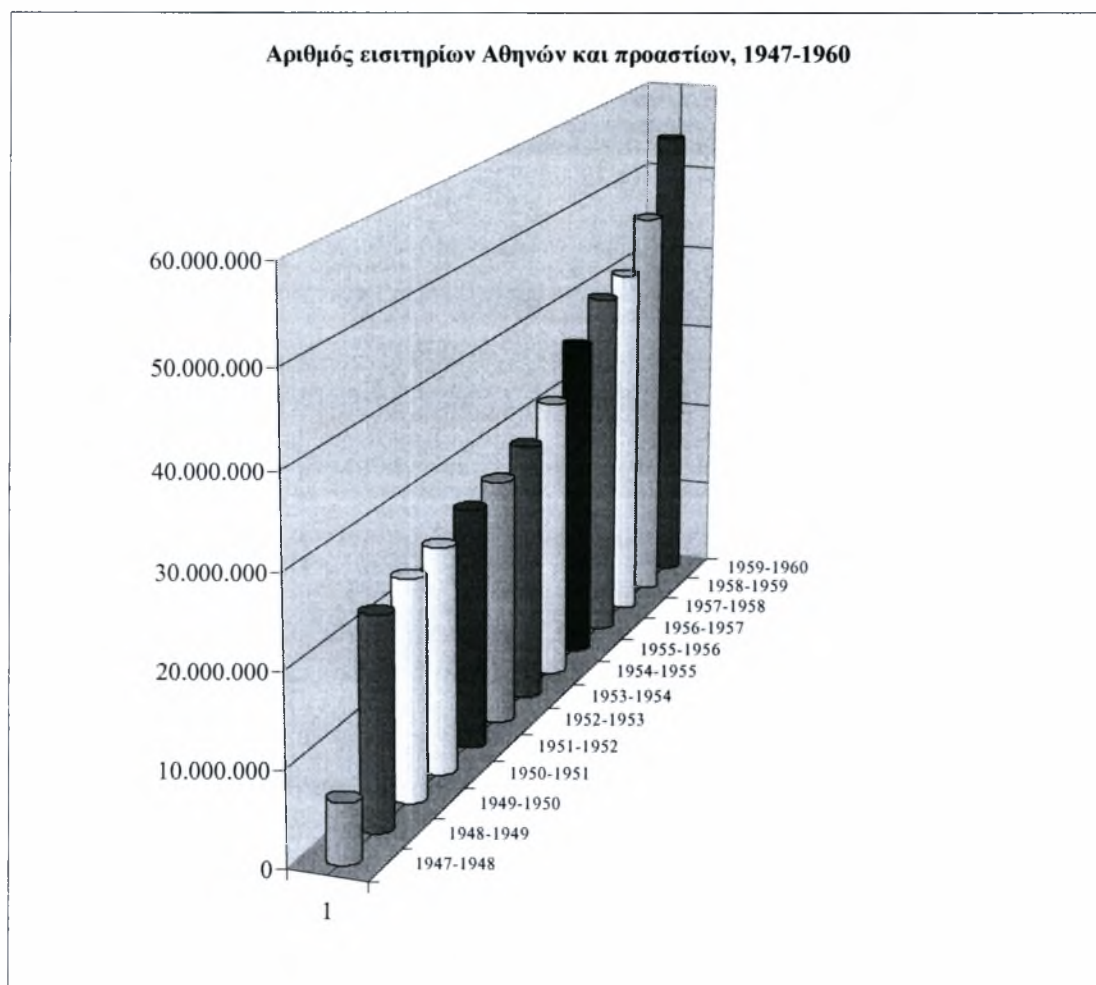

**Διάγραμμα 37.** [Χρυσάνθη Σωτηροπούλου, *Η Διασπορά στον ελληνικό κινηματογράφο. Επιδράσεις και επιρροές στη θεματολογική εξέλιξη των ταινιών της περιόδου, 1945-1986*, Εκδόσεις Θεμέλιο, Αθήνα 1995, σελ. 41].

**Παράρτημα Β**

**Ονομαστικοί κατάλογοι προσώπων και στοιχείων**

**1. Φάκελος Β, Εγκύκλιος 55 της Π.Ο.Ε.Ο., όπου ανακοινώνονται τα μέλη της Διοίκησης που εκλέχθηκαν στις 23 Σεπτεμβρίου 1961 από το 4<sup>ο</sup> Πανοικοδομικό Συνέδριο, 27 Σεπτεμβρίου 1961.**

• Γενικός Γραμματέας	• Κωνσταντίνος Λυκιαρδόπουλος
• Γραμματέας	• Δημ. Γιαλιτάκης (Αθηνών)
• Γραμματέας	• Ιωάννης Νικολάου (Αθηνών)
• Γραμματέας	• Ιωάννης Μαυρίδης (Σερρών)
• Γραμματέας	• Βασ. Αδαμίδης (Πτολεμαΐδας)
• Γραμματέας	• Αντ. Συνοδινός (Πατρών)
• Ταμίας	• Πρόδρομος Κόνδυλας (Αθηνών)
• Σύμβουλος	• Σπυρ. Νικολαΐδης (Δράμας)
• Σύμβουλος	• Σπυρ. Χανδρινός (Καλαμάτας)
• Σύμβουλος	• Μιχ. Χρυσικόπουλος (Λαμίας)
• Σύμβουλος	• Δημ. Φλίνδρης (Ιωαννίνων)
• Σύμβουλος	• Μιχ. Βαρυμπόπης (Θηβών)
• Σύμβουλος	• Κων/νος Κοΐλιαρης (Χαλκίδας)
• Σύμβουλος	• Νικ. Τουλουμιτζής (Μυτιλήνης)
• Σύμβουλος	• Στέφανος Ησαΐας (Καβάλας)
• Σύμβουλος	• Βασ. Ζώτος (Αλεξανδρούπολης)
• Σύμβουλος	• Ιωάννης Φράσκος (Αλεξ/πολης)
• Σύμβουλος	• Κων/νος Παλιάτσος (Θεσ/νίκης)
• Σύμβουλος	• Μιχ. Σακέλης (Πειραιώς)
• Σύμβουλος	• Δημ. Μαρούσης (Φλώρινας)
• Σύμβουλος	• Εμμανουήλ Κύνδριλης (Χανίων)
• Εκλεγέντες αντιπρόσωποι	• για το 14 <sup>ο</sup> Συνέδριο της Γ.Σ.Ε.Ε.
•	• Κωνσταντίνος Λυκιαρδόπουλος (Αθηνών)

Πρόγραμμα Μεταπτυχιακών Σπουδών: Διεπιστημονικές Προσεγγίσεις στις Ιστορικές,  
Ανθρωπολογικές κι Αρχαιολογικές Σπουδές

•	• Ιωάννης Μαυρίδης (Σερρών)
•	• Σπύρος Χανδρινός (Καλαμάτας)
•	• Δημ. Μαρούσης (Φλώρινας)
•	• Δημ. Γιαλιτάκης (Αθηνών)
•	• Ευάγγελος Καλογιαννίδης (Θεσ/νίκης)
•	• Βασ. Ζώτος (Αλεξ/πολης)
•	• Μιχ. Σακέλης (Πειραιώς)
•	• Κων/νος Κοίλιαρης (Χαλκίδας)
•	• Χριστ. Τυροβούζης (Θεσ/νίκης)
•	• Νικ. Παπαηλιού (Σπάρτης)
•	• Κων/νος Βρουχάκης (Ηρακλείου)
•	• Κωνστ. Κοιμουλιάτης (Άργους)
•	• Χρισ. Σκόρδας (Άρτας)
•	• Στέφανος Ησαΐας (Καβάλας)



2. Φάκελος Γ, Απολογισμός έργου των Σχολών για το 1962, Βασιλικό Εθνικό Ίδρυμα, Τεχνικές Σχολές Βόλου, [Αφού δεν αναφέρεται καμία ημερομηνία, υποθέτουμε πως το έγγραφο εκδόθηκε στις αρχές του 1963 - καθότι απολογισμός].

<b>Χρόνος Φοίτησης Μαθητών</b>	22/01/1962 ως 15/12/1962
<b>Μαθητές προς αποφοίτηση</b>	75 (38 Οικοδόμοι, 37 Ξυλουργοί)
<b>Μαθήματα Τέχνης</b>	
1. Πρακτική εξάσκηση	
2. Τεχνολογία	
3. Τεχνικό Σχέδιο	
<b>Επιμορφωτικά Μαθήματα</b>	
1. Νέα Ελληνικά (ανάγνωση, γραμματική ορθογραφία, εκθέσεις)	
2. Μαθηματικά (αριθμητική, γεωμετρία)	
3. Ιστορία Νεότερης Ελλάδος	
4. Γεωγραφία Ελλάδος	
5. Θρησκευτικά (Χριστιανική τριλογία, 10 εντολές, Εκκλησιαστική Ιστορία, Ηθικές Αρχές)	
6. Αγωγή του Πολίτη (Πατριωτικοί Εθνικοί Συμβολισμοί, Εξουσίες)	
7. Κοινωνική Αγωγή (καλή συμπεριφορά)	
8. Υγιεινή (μικρόβια, πρώτες βοήθειες, τρόποι μετάδοσης μικροβίων)	
9. Εργατική Νομοθεσία	
<b>Οικοδομικές (αντισεισμικές) Εργασίες των μαθητών</b>	
1. Εκσκαφή θεμελίων	313, 84 κυβ.μ.
2. Έγχυση γκρο μπετόν θεμελίων	24,92 κυβ.μ.
3. Έγχυση σκυροδέματος σχάρας	38 κυβ.μ.
4. Λιθόδεμα θεμελίων μέχρι της στάθμης	113 κυβ.μ.

του εδάφους	
5. Αναδομή πέτρας από το φυσικό έδαφος μέχρι τη στάθμη του δαπέδου	127 κυβ.μ.
6. Οπτοπλινθοδομές (μπατικές, δρομικές, υπερμπατικές)	1760 τ.μ.
7. Έγχυση σκυροδέματος από το φυσικό δάπεδο ως τη στέγη	175 κυβ.μ.
8. Περιμετρικά και τοπικά σενάζ ή διαζώματα	40 κυβ.μ.
9. Κολόνες μετό διατομής 0,30 μ. X 0,30 X 6,30, σύνδεση πεδιλοδοκών κατά μήκος κι εγκαρσίως	26 κυβ.μ.
10. Δοκοί από Μπετόν διατομής 0,30 X 0,45 X 45	7 κυβ. μ.
11. Μπάζωμα οικοδομών	640 κυβ.μ.
12. Γκρο-μπετόν δαπέδων	77 κυβ.μ.
13. Οικία, κουζίνα, μαντρότοιχοι από τσιμεντόλιθους	180 κυβ.μ.
14. Επιχρίσματα	350 τ.μ.
15. Ξύλινη στέγη	792 τ.μ.
16. Στέγη από Μπετόν	60 τ.μ.
17. Αρμολογήματα τοίχων από πέτρες	132 τ.μ.
<b>Ξυλουργικές Εργασίες μαθητών</b>	
1. Παράθυρα πλήρη (με παντζούρια)	46 τεμάχια
2. Παράθυρα σκέτα (τζαμιλίκια)	33 τεμ.
3. Παντζούρια παραθύρων	34 τεμ.
4. Πόρτες εξωτερικές τρίφυλλες	10 τεμ.
5. Πόρτες εξωτερικές δίφυλλες	25 τεμ.
6. Πόρτες εξωτερικές μονόφυλλες	32 τεμ.
7. Πόρτες εσωτερικές δίφυλλες	20 τεμ.
8. Πόρτες εσωτερικές μονόφυλλες	32 τεμ.
9. Πορτοπαράθυρα (με παντζούρια)	2 τεμ.

Πρόγραμμα Μεταπτυχιακών Σπουδών: Διεπιστημονικές Προσεγγίσεις στις Ιστορικές,  
Ανθρωπολογικές κι Αρχαιολογικές Σπουδές

10. Διάφοροι φεγγίτες	39 τεμ.
11. Διάφορα ντουλάπια	6 τεμ.
12. Ψυγείο (παγωνιέρα)	1 τεμ.
13. Εξέδρες	6 τεμ.
14. Ταβάνια ορόφου (πολυκατοικίας)	680 τετρ.μ.
15. Κομοδίνα κι Εταζέρες	3 τεμ.

**3. Πολιτικές Συνδικαλιστικές Παρατάξεις της περιόδου 1945-1949**  
**(Γρηγόρη Ε. Παντέλογλου, «Ελληνικό Συνδικαλιστικό Κίνημα: Οι**  
**πολιτικές συνδικαλιστικές παρατάξεις της περιόδου, 1945-1949»,**  
**Επιθεώρηση Εργασιακών Σχέσεων, τεύχος 1, 1996, σελ. 48-71).**

1. Εργατικός Αντιφασιστικός Συνασπισμός (ΕΡΓ.Α.Σ.)
2. Σοσιαλιστική Συνδικαλιστική Παράταξη (Σ.Σ.Π.)
3. Εθνική Εργατική Παράταξη (Ε.Ε.Π.)
4. Σοσιαλεργατική Συνδικαλιστική Παράταξη ή Παράταξη Καλομοίρη
5. Ενιαία Συνδικαλιστική Σοσιαλιστική Παράταξη
6. Συνδικαλιστική Εργατοϋπαλληλική Παράταξη (Σ.Ε.Π.) ή παράταξη Στρουζάκη
7. Ανεξάρτητη Συνδικαλιστική Εργατική Παράταξη (Λάσκαρης)
8. Συνδικαλιστική Παράταξη των Αρχαιομαρξιστών
9. Εργατοϋπαλληλική Συνδικαλιστική Παράταξη των Φιλελευθέρων (Ε.Σ.Π.Φ.)



Παράρτημα Γ  
Τεκμήρια από το αρχείο.

ΕΚΗΦΟΡΓΙΩΝ ΓΡΑΦΕΙΟΝ  
ΛΕΩΝΙΔΑ Δ. ΠΙΤΑΣΙΟΥ  
ΛΟΓΟΥ ΑΝΤΙΚΑΤΑΡΧΟΥ ΑΡ. 102  
ΒΟΛΟΥΣ  
ΤΗΛΕΦ. 43-70

Κ Α Τ Α Σ Τ Α Γ Ι Κ Ο Ν  
ΣΥΝΔΙΚΑΤΟΥ ΕΡΓΑΤΟΤΕΧΝΙΤΩΝ ΟΙΚΟΔΟΜΙΚΩΝ ΕΡΓΑΣΙΩΝ

ΒΟΛΟΥ-ΠΕΡΙΧΩΡΩΝ

Ά ρ θ ρ ο ν 1 ο ν

Ι Δ Ρ Υ Σ Η - Τ Ι Τ Λ Ο Σ - Ε Δ Ρ Α

- Ίδρύεται Συνδικάτον υπό τήν επωνυμίαν " Συνδικάτον Ἐργατοτεχνιτῶν Οἰκοδομικῶν Ἐργασιῶν Βόλου καί Περιχώρων
- Ἐδρα τοῦ ἐν λόγῳ Συνδικάτου ἐπιτίθεται ὁ Δήμος Βόλου.-
  - Τοῦτο ἐποτελεῖ τμήμα τῆς Πανελληνίου Ὀμοσπονδίας Ἐργατοτεχνιτῶν Οἰκοδόμων, τοῦ Ἐργατικοῦ Κέντρου Βόλου καί τῆς ΓΣΕΕ.
  - Τό Συνδικάτον ἔχει σφραγίδα κυκλικήν, γύρωθεν δέ τήν ἐπωνυμίαν " Συνδικάτον κ.λ.π " εἰς δευτερόν κύκλον τῶς λέξεις "Τμήμα τῆς Π.Ο.Ε.Ο"
  - Ἐσάτως ἔχει ἀβαρῶν φέρον τήν ἐπωνυμίαν τοῦ Συνδικάτου καί τό ἔτος ἰδρύσεώς του 1955 καί τήν εἰκόνα τοῦ Ἁγίου Κοσμά.-

Ά ρ θ ρ ο ν 2 ο ν

ΣΚΟΠΟΣ

- Σκοπός τοῦ Συνδικάτου εἶναι:
- Ἡ προστασία, προαγωγή καί ἡ διά παντός νόμιμου μέσου προάσπις τῶν οἰκονομικῶν, βιοτικῶν, ἐργασιακῶν καί λοιπῶν συμφερόντων τῶν μελῶν τοῦ Συνδικάτου, εἰδικότερον σκοπεῖται:
- α) Ἡ ἐκιδίωξις διῶ νόμιμον μέσον τῆς ἐξυπηρέτησεως τῶν μελῶν εἰς ἐκτελούμενα ἔργα τῆς περιφέρειας τοῦ Δήμου Βόλου καί ἐλλαχού, ἐκτελουμένων εἴτε ὑπό ἰδιωτῶν, εἴτε ὑπό Δημοσίου Δικαίου ἢ ὑπό τῶν ἐν λόγῳ Δήμων καί Κοινοτήτων.
- β) Ἡ ἐξυπηρέτησις τῶν ἠσφαλισμένων μελῶν κατὰ τῆς ἐγκαταστήματι τοῦ ΙΚΑ Βόλου καί παντός ἑτέρου Ἀσφαλιστικοῦ Ὄργανισμοῦ.-
- γ) Ἡ ἀκροσώρησις τῶν ἐργατῶν ἐνόμιον τῶν δημοσίων, δημοτικῶν κ.λ.π ἄρχῶν τῆς περιφέρειας.

Εικόνα 1. Η πρώτη σελίδα του καταστατικού ίδρυσης του Συνδικάτου Εργατοτεχνιτών Οικοδομικών Εργασιῶν Βόλου & Περιχώρων (ΕΚΒ/ΑΣΕ, Φάκελος Α).

ΑΝ. Γ	ΔΕΛΗΟΛΑΝΗΣ	οδός Αγρινίου 11.	Στυμφαλίδα
Κ. Ε.	ΚΑΛΙΑΝΟΣ.	οδός 53 Αγρινίου 1	Στυμφαλίδα
Γ. Ζ.	ΔΙΜΗΤΡΕΛΙΑΣ	οδός Καραγιώργου 98Ε.	Στυμφαλίδα
Η. Δ.	ΣΤΙΚΟΛΟΣ	οδός Κρίστου 9.	Στυμφαλίδα
Δ. Ζ.	ΣΑΜΑΡΑΣ	οδός Αγ. Γεωργίου 40 II	Στυμφαλίδα
Κ. Ε.	ΚΑΤΣΟΥΡΑΣ	Γόρμη Κεραδού	Στυμφαλίδα
Μ. Π.	ΣΗΜΟΤΑΣ	οδός Αραμακίου	Στυμφαλίδα
ΑΝΑ. ΑΝΘ.	ΜΑΔΥΤΙΝΟΣ	Μ.Η. οδός 1	Στυμφαλίδα
Α.Π. ΣΤ.	ΚΟΥΦΟΣΤΑΘΗΣ	Καραϊσκάκη 33	Στυμφαλίδα
Δ. Ν.	ΠΛΑΙΕΡΑΣ	οδός Καραϊσκάκη 137	Στυμφαλίδα
ΧΑΡ. Γ.	ΣΟΤΗΡΟΠΟΥΛΟΣ	Καραϊσκάκη 135	Στυμφαλίδα
Ε. Κ.	ΚΑΛΙΑΝΟΣ	οδός 53 Αγρινίου 1	Στυμφαλίδα
Ν. Γ.	ΚΟΥΤΣΟΝΗΚΟΣ	οδός 28 Σ. Χωροί	Στυμφαλίδα
ΜΑΥ. Ν.	ΚΟΥΦΟΠΟΥΛΟΣ	Πατρών 18	Στυμφαλίδα
ΑΡ. Β.	ΚΑΡΑΓΙΑΝΗΣ	οδός Καραϊσκάκη	Στυμφαλίδα
ΧΑΡ. ΣΑΒ.	ΚΑΜΑΛΑΚΙΑΝΗΣ	οδός Καραϊσκάκη 4	Στυμφαλίδα
ΑΝΔ. ΝΘ.	ΚΟΥΦΟΣΤΑΘΗΣ Η. ΕΥΣΤΑΘΙΟΥ	οδός 6 Αγρινίου	Στυμφαλίδα
ΑΛΕΞ. ΝΕΣ.	ΧΑΤΖΗΘΑΝΟΥ	οδός 190	Στυμφαλίδα
ΝΕΣ. ΔΗ.	ΚΟΥΚΟΥΛΙΟΣ	Καραϊσκάκη 58	Στυμφαλίδα
Ν. Γ.	ΚΑΠΟΥΡΑΚΗΣ	οδός Καραϊσκάκη 30	Στυμφαλίδα
Μ. ΝΘ.	ΣΑΡΑΚΑΤΑΝΟΣ	οδός Καραϊσκάκη	Στυμφαλίδα
Ε. Κ.	ΤΟΥΤΟΥΤΖΟΓΛΟΥ	οδός Καραϊσκάκη	Στυμφαλίδα
Α.Π. Σ	ΜΙΛΩΝΑΣ	Καραϊσκάκη	Στυμφαλίδα
Δ. Γ.	ΧΑΤΖΙΔΗΜΗΤΡΙΟΥ	οδός Καραϊσκάκη	Στυμφαλίδα
ΕΒ. Δ.	ΤΕΙΚΛΑΝΗΣ	οδός Καραϊσκάκη 86	Στυμφαλίδα
ΠΑΡ. ΣΤΕ	ΡΟΔΙΟΥ	οδός 6	Στυμφαλίδα
Κ. ΣΤΑ	ΝΤΩΝΑΣ	οδός Καραϊσκάκη	Στυμφαλίδα
Ι. Κ.	ΜΗΝΟΣ	37 Β. Αγρινίου 11	Στυμφαλίδα
Γ. ΑΝΑ.	ΝΙΚΟΛΕΡΗΣ	οδός Καραϊσκάκη	Στυμφαλίδα
Ν. ΑΕΘ	ΑΔΑΜΑΚΗΣ	οδός Καραϊσκάκη 133	Στυμφαλίδα

Άκριβες αντίγραφον εκ του πρωτοτύπου του καταστατικού του έγκριθέντος  
διά της υπ αριθμ 796/1956 απόφασης του Πρωτοδικείου Βόλου και καταχωρηθέν-

Εικόνα 2. Η τελευταία σελίδα του καταστατικού ίδρυσης του Συνδικάτου Εργατοτεχνιτών Οικοδομικών Εργασιών Βόλου & Περιχώρων (ΕΚΒ/ΑΣΕ, Φάκελος Α).

Κατά την απόσυνθεση ή εξαγωγή των ηλων θα γίνεται μόνον άφου εύθυγραμμισθή τὸ τυχὸν καμφθὲν ἄκρον τοῦ ἤλου.

Ὁ κατὰ τὴν ἤλωσιν τυχὸν καμφθεὶς (στραβώσθ) ἤλος δέον ἀμέσως νὰ ἀφαιρεθῆ καὶ νὰ προσηλωθῆ ἀντ' αὐτοῦ ἕτερος εύθυγραμμος.

\* Ἄρθρον 6.

Ὁρθοστάται (ἀντένες).

1. Τὰ σταθερὰ ἰκρίσματα συνιστῶνται εἴτε ἐκ μιᾶς σειρᾶς εἴτε ἐκ δύο σειρῶν ὀρθοστατῶν (ἀντένες).

2. Οἱ ὀρθοστάται (ἀντένες) κατασκευάζονται: ἐξ ὑγιῶς ἔξυλου μακρῶν ἰνῶν, τομῆς ἀπολύτως τετραγωνικῆς, ἀπαγορευομένης γενικῶς τῆς χρησιμοποίησεως τεμημένων κατὰ μῆκος (ἐσχισμένων) δοκῶν, καὶ δύνανται νὰ ἀποτελεσθῶσιν ἐκ πλειόνων τεμαχίων συντιθεμένων ὡς κατωτέρω.

3. Εἰς ὕψη κάτω τῶν δέκα μέτρων δύνανται νὰ χρησιμο-

ποιηθῶσιν ὀρθοστάται ὧν ἡ καθ' ὕψος σύνθεσις γίνεται διὰ πλευρικῆς ἐπαφῆς μήκους 0,75 μ. ἐπὶ ἀναβολῆς (τάκος) μήκους 0,50 μ. καὶ τομῆς ἰσῆς ἢ μεγαλύτερας τῆς τῶν ἄνω ὀρθοστατῶν.

Ὁ ἀναβολῆς (τάκος) προσηλωθεὶς χαμηλότερον τοῦ ἄνω ἄκρου τοῦ κάτω ὀρθοστατοῦ. Ἐπὶ δὲ τοῦ ἄνω ἄκρου τοῦ ἀναβολῆς ἐπακουμβᾶ τὸ κάτω ἄκρον τοῦ ἄνω ὀρθοστατοῦ ὡς τοῦτο ἐμφαίνεται εἰς τὸ κατωτέρω ὑπ' ἀριθ. 1 σχεδιάγραμμα.

4. Ὁρθοστάται ὕψους ἄνω τῶν 10 μέτρων δέον νὰ συνδύωνται καθ' ὕψος διὰ σφηνειδῶν καὶ πλευρικῶν ἐγκοπῶν, εἰς μῆκος τοῦλάχιστον 0,75 μ. τῶν ἄκρων συσφιγγομένων πρὸς ἀλλήλα δι' ἐγκαρσίων διαπεραστικῶν κοχλιῶν, παρεμβαλομένων μεταλλικῶν διατρήτων δίσκων (ροδελλῶν) τετραπλευρίας διαμέτρου τοῦ σώματος τοῦ κοχλίου, πάχους τοῦλάχιστον 3 χιλιοστών μεταξὺ περικοχλίου καὶ ἔξυλου συμφύως πρὸς τὸ ὑπ' ἀριθ. 2 σχεδιάγραμμα. Τὰ ἄκρα ταῦτα τῶν ὀρθοστατῶν φέρουσι μονίμως τοὺς αὐτοὺς ἀριθμοὺς διὰ μεταγενεστέρως χρησιμοποίησεως (βλ. σχ. 1 καὶ 2).

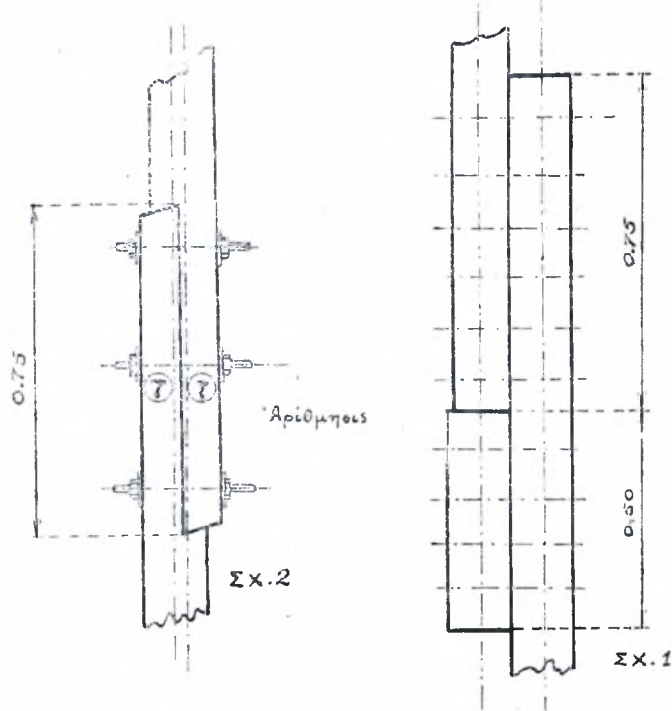

5. Αἱ τομαὶ τῶν ὀρθοστατῶν συναρτῆται τοῦ ὕψους καὶ τοῦ πλῆθους αὐτῶν δέον νὰ εἶναι σύμφωνα: πρὸς τὰς ἐν τῷ κατωτέρω πίνακι ἀναγραφόμενας διαστάσεις :

Συνολικὸν ὕψος	6μ.	10μ.	14μ.	18μ.	22μ.	26μ.	30μ.
	Διαστ. τομῆς	Διαστ. τομῆς	Διαστ. τομῆς	Διαστ. τομῆς	Διαστ. τομῆς	Διαστ. τομῆς	Διαστ. τομῆς
1ος ὀρθοστάτης	8X8	10X10	12X12	14X14	14X14	14X14	16X16
2ος »		8X8	10X10	12X12	12X12	14X14	14X14
3ος »			8X8	10X10	10X10	12X12	14X14
4ος »				8X8	10X10	12X12	12X12
5ος »					8X8	10X10	12X12
6ος »						8X8	10X10
7ος »							8X8

Εἰκόνα 3. Βασιλικὸ Διάταγμα «Περὶ ασφαλείας τῶν ἐν ταῖς οἰκοδομικαῖς ἐργασίαις ἀσχολουμένων ἐργατῶν καὶ τεχνιτῶν», Βασίλειο τῆς Ἑλλάδος, Ὑπουργεῖο Ἐργασίας, Σώμα Ἐπιθεωρήσεως Ἐργασίας, *Φύλλο Ἐφημερίδας τῆς Κυβέρνησεως (Φ.Ε.Κ.)*, ἀριθμὸς 106, Τεύχος Α, 19 Ἀπριλίου 1956, σελ. 2.



μετάθεσης υποστηρίξεως κατά την ανέγερση μόνον κάποιον του τυμπάνου του βαρούλικου.

Τὸ αὐτὸ σχηματικὸν μετέθεμα περιορίζεται εἰς ὕψος 0,5 καὶ 1 μ. ἀπ' αὐτοῦ δὲ ἰσχυρῶν χειρῶν κινεῖται ἡ θοα-

κίτην. τὰ δὲ δύο ἄκρα τῶν ἐλαστικῶν ἀνταρξίζονται μεταξὺ τῶν καὶ πρὸς τὸ εμπροσθεν μέρος διὰ δύο ἀνθεκτικῶν πλακιδίων ἀποτελούμενων συγχρόνως καὶ τὴν προφυλακτικῶν τοῦ νέου ἀνοψώσεως (Σχ. 14).

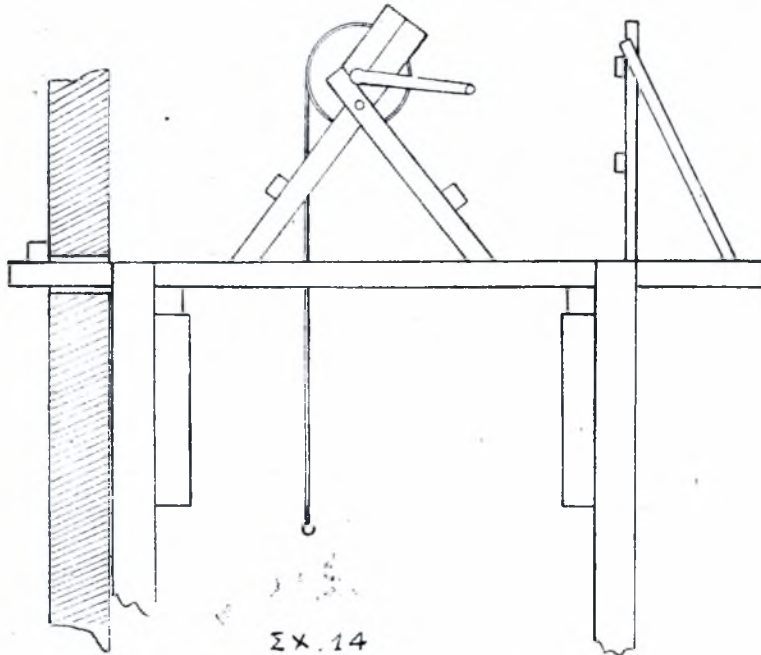

2. Ὡς ἄρθροτάται ὑποστηρίξεως τοῦ πλαισίου τοῦ βαρούλικου χρησιμοποιεῖται ὅλοις τοῦτῃ ἀναλόγου πρὸς τὰς ἐν τῷ ἄρθρῳ 6 παρ. 5 τοῦ παρόντος. Αἱ τοιαύται προκειμένου περὶ ἄρθροτάτων τοῦ εἴδους τούτου πολλαπλασιάζονται ἐπὶ τὸν συντελεστὴν 1,2. Οἱ τῶνδε ἄρθροτάται τοῦ πλαισίου τοῦ βαρούλικου θὰ συνδέονται μεταξὺ τῶν καὶ πρὸς τὰς τῆσασα φλευράς δὲ ἀνταρξίζονται (πικρῶν χιματί).

Ὁ δὲ δύο πρὸς τὸ μέρος τῆς οἰκοδομῆς ἄρθροτάται στηρίζονται ἀπὸ 2,5 μ. δὲ ἐγκυρῶν δοκίδων ἐπὶ τῆς οἰκοδομῆς, ὅλοι ὅμοι δὲ οἱ ἄρθροτάται φεγγίζονται εἰς τὰ σημεῖα ταῦτα δι' ἐπιφανῶν δοκῶν ζεύξεως.

Ἄρθρον 23.

Χειρῶν βαρούλικου.

Ἡ ἀνάρτησις τῶν κῶλων καὶ τῶν λοιπῶν ἐξαρτημάτων ἀνοψώσεως ἐπὶ τοῦ ἀγκίστρου θὰ ἐκτελεῖται μετὰ προσοχῆς εἰς τὸν ὅστε ἡ ἀντιστοιχία λαβῆς νὰ εἰσέρχεται ἀπολύτως ἐντὸς τοῦ ἀγκίστρου.

Τὰ χεῖλη τῶν ἀνηρτημένων κῶλων κλπ. δεῶν νὰ εἶναι ἐριζόμενα τὸ δὲ φορτίον οὐδέποτε νὰ φθάσῃ εἰς τὰ χεῖλη ταῦτα.

Ἡ περιστροφή τοῦ τυμπάνου θὰ γίνεται πάντοτε ὑπὸ δύο ἐργατῶν εἰς περίπτωσιν δὲ καθ' ἣν τούτω εἶναι μεταλλικὸν δεῶν ὅπως φέρη καὶ ἀνασταλτικὴν κροτάλην (δουχά).

Ἡ ἐναρξίς ἀνοψώσεως καὶ καταβιβάσεως ὡς καὶ ἐνδιέμετος κροτάλης δεῶν νὰ ἐπινοηθῆ κατόπιν συμπεφωνημένων σημάτων τὰ ὅποια προσφέρει ὁ ἐκάστοτε ἐπικεφαλῆς τῆς οργάνου.

Ἡ ἐκκίνησις ἀνοψώσεως θὰ γίνεται διὰ μικρῶν ἐπιταχύνσεως, ἢ δὲ λοιπῆ ἀνοψώσεως διὰ κανονικῆς καὶ σταθερῆς ταχυτήτος.

Κάτωθεν τῶν ἀναβιβαζομένων φορτίων δεῶν νὰ μὴ ἵσταται οὐδεὶς ἐργατῆς ὁ δὲ ἐκφωσῶν τὰ σήματα θὰ εὐρίσκειται εἰς μικρὰν ἀπόστασιν καὶ ἐκτός τοῦ πλαισίου τῆς λάσεως.

Ἄρθρον 24.

Μηχανικὰ βαρούλκα — μικτήρες (μπετονιέρες).

1. Εἰς οἰκοδομικῆς ἐργασίας ὅπου διὰ τὴν ἀνοψώσιν τῶν ὑλικῶν χρησιμοποιεῖται βαρούλκα κινούμενα μέσῳ κινήτηρος, (ἀτμοῦ, ἐσωτερικῆς καύσεως, ηλεκτρικοῦ ρεύματος) δεῶν ὅπως ἡ ἀνοψώσις τοῦ φορτίου γίνεται δι' εἰδικῶν καλῶν ἢ κινεῶν ὀλισθαίνοντος μεταξὺ δύο ἄρθροτάτων ὀλισθητήρων, προσηρμοσμένων σταθερῶς κατὰ μήκος τοῦ ἐπιπέδου τοῦ βαρούλικου.

2. Τὰ μηχανικὰ βαρούλκα δεῶν νὰ φέρουν διατάξεις πειθρῆσεως τοιαύτης ὥστε νὰ ἐπιτυγχάνεται καθ' ὀλιγότοτε σιτητὴν κρᾶτησις τοῦ φορτίου καθ' ὅλην τὰς δυνατὰς θέσεις.

3. Διὰ τὰ ὡς ἄνω βαρούλκα ἐφαρμόζονται ὄχι μόνον αἱ διατάξεις τῶν προσηρμοσμένων ἄρθρων, ἀλλὰ καὶ οἱ κανονισμοὶ τῶν μηχανῶν καταργησίας (δοντωτοὶ τροχοί, ἀξονες, σφῆνες κλπ.) σικρῶνως πρὸς τὰς διατάξεις τοῦ ἀπὸ 14.3.34 Διατάξεως κεντρικῆς καὶ ἀπελευθέρσεως τῶν ἐργατῶν καὶ ὑπαλλήλων τῶν πάσης φύσεως βιομηχανικῶν καὶ βιοεργατικῶν ἐργαστηρίων κλπ., προεῖτι δὲ δεῶν νὰ φέρωσιν εἰς ἐμφανῆς μέρος πίνακα ἐμφανίζοντα τὸ ἀνώτατον ὄριον φορτίσεως.

4. Τὰ αὐτὰ περὶ προφυλάξεως ὁργάνων ἐν κινήσει περὶ ὧν ἡ προσηρμοσμένη πατάρατος, ἰσχύουσι καὶ διὰ τῶν μηχανικῶν μικτήρας.

**Εικόνα 4. Βασιλικὸ Διάταγμα «Περὶ ασφαλείας τῶν ἐν ταῖς οἰκοδομικαῖς ἐργασίαις ἀσχολουμένων ἐργατῶν καὶ τεχνιτῶν», Βασίλειο τῆς Ἑλλάδος, Υπουργεῖο Ἐργασίας, Σώμα Ἐπιθεωρήσεως Ἐργασίας, Φύλλο Ἐφημερίδας τῆς Κυβερνήσεως (Φ.Ε.Κ.), ἀριθμὸς 106, Τεύχος Α, 19 Ἀπριλίου 1956, σελ. 9.**



17.05.2024-894

Ε Ί Σ Η Γ Η Σ Ι Σ

ΕΝΙ ΤΟΥ ΘΕΜΑΤΟΣ

ΕΚΠΑΙΔΕΥΣΙΣ ΚΑΙ ΤΕΧΝΗ

Διά το 4ον Συνέδριον της  
Πανελληνίου Ομοσπονδίας Εργα-  
τοτεχνιτών Οικοδόμων

Συνάδελφοι,

Εκθέτοντας έν ολίγοις τις αντιλήψεις και πεποιθήσεις της Διοικήσεως επί του σπουδαίου θέματος πιστεύω πως αξίζουν να γίνουν αντι-  
κείμενον ιδιαίτερης προσοχής και να εκτιμηθούν καταλλήλως.

Η "Εκπαίδευσις και τέχνη" είναι εμπνευσμένο από την εφαρμογή της εργασίας από την μέθοδον δηλαδή με την οποίαν διεξάγεται η εργασία ελάττω σε ένα ώριμο σχέδιο με καθορισμένας προοπτικές, που αποβλέπεται στην εκτέλεση ενός έργου όρτια και σχετικά, χωρίς τεχνικές υπερίσχεις και χωρίς παρεκλίσεις.

Εί είναι εκπαίδευσις και τέχνη; ασφαλώς τό ένα προϋποθέτει την κατάλληλη εξέτασιν του πρώτου όφείλεται ή ασφαλής επιτυ-  
χία του δεύτερου.

Πόσοι και πόσοι κάθε σχολής και ειδικότητος μαθηταί υπάρχουσι; εά υπάρχουν έφ' όσον ή ανθρώπινη ενεργητικότητα εά έχει άνάγκη από την ανθρώπινη δεξιότητα εά τό καλό του άτομου και γενικά διά την πρόοδον του κοινωνικού συνόλου!!!

Πόσοι όμως από όλους αυτούς τους μαθητευόμενους έφασαν με επιτυχία στην εκπλήρωσιν του προορισμού τους;

Συνάδελφοι,

Η πατρίδα μας, της οποίας λίγο πολύ βέβαια όλοι γνωρίζομεν την αρχαία ιστορία, παρά τό αρχέγονο τεχνικά μέσα που χρησιμοποιούσε, εάκε κατορθώσει να δημιουργήσῃ, (υπογραμμίζω την λέξιν δημιουργήσῃ γιατί επιούρημα δέν είναι οποιοδήποτε έργο αλλά εκείνο που φέρνει την σφραγίδα της πρωτοτυπίας σε συνδιασμό με την τεχνική και την στερεότητα) εκτός από τά υπέροχα μνημεία της που προκαλούν τον παγκόσμιον θαυμασμόν διά τους αιώνες και καλλιτεχνικά οικοδομήματα, που ή αισθητική και ουσιαστική τους εκτίμησις και μελέτη, στις εκάστοτε άναστηλώσεις τους μας κά-  
νουν να άναστανόμαστε εν είναι ανερώπινα δημιουργήματα ή εικά χαρίσμα-  
τα προς τους προπάτορες μας.

Αυτό έποδεικνύει ότι οί παλαιότεροι Έλληνες που άπασχολού-  
νταν με την Οικοδομήν και γενικά με τις οικοδομικές εργασίες ήσαν τεχνί-  
τες τέλειοι, από κάθε πλευρά που εκτελούσαν με άπόλυτη επιτυχία τό σχέδιον και εφάρμωζαν με κάθε λεπτομέρεια τις υπέροχες εμπνεύσεις των τότε άς ποιμε σχεδιασμών καλλιτεχνών- αρχιτεκτόνων.

Και τώρα, άκομη παρουσιάζονται πολλές φορές άνθρωποι πρωτι-  
κοί, που χωρίς τή βοήθεια τών σημερινών τεχνικών μέσων εργασίας και δί-  
χως καμμία θεωρητική ή επιστημονική μόρφωσιν, εκτελούν σπάνια λειτουργι-  
κά έργα, τό όποια ασφαλώς κρίνονται ως δημιουργήματα έπιστημόνων, τε-  
χνιτών και αρχιτεκτόνων.

Αυτό όφείλεται και εις την πείραν, αλλά προπαντός στην σπά-  
νιαν ψυχικήν διάθεσιν των ανερών αυτών, στο ζήλο και στην άπεριοριστή  
έπιμονή τους.

Επρόκειτο όμως για τά μερικά έκείμα πνεύματα που ή φύσις τά  
ώπλισεν με ιδιότυπην κλήσιν, που είναι τό μεγαλύτερο και σπανιώτερο δω-  
ρητικό έφόδιο για τή σταδιοδρομία του ανερώνου.

Οί άλλοι όμως οί πολλοί, πως εά μπορέσουν να μούν στον κύκλον  
των Ικανών και επιδοξίων τεχνιτών;

Νομίζομε πως τό κράτος με λίγη καλή θέλησιν, εά βοηθήσῃ σ' αυ-  
τό, μιά και ή ιδιότυπη πρωτοβουλία δέν κατέρωσε να τό αντιμετώπισῃ με  
έπιτυχία.

Συνάδελφοι,

Για να αναμορφωθῇ ή οικοδομική τέχνη, τό κράτος όφείλει να  
καταρτίσῃ σχολές οικοδομικής επαγγελματικής μαθήσεως σε διάφορα μέρη της  
χώρας να της πλουτίσῃ με εκπαιδευτές της θεωρητικής και της εφαρμογής της  
τέχνης, που εά παρέχουν δίπλωμα μαθητείας μόνον στους μαθητές που εά  
δείχνουν έπιμέλειαν και δύναμιν εκτελεστικήν διά να αποκτιήσῃ ο κλάδος  
μας άξιους καλλιτέχνες οικοδόμους.

**Εικόνα 5. Εισήγησις για το θέμα «Εκπαίδευσις & Τέχνη» για το 4ο Συνέδριον της Πανελληνίας  
Ομοσπονδίας Εργατοτεχνιτών Οικοδόμων (Π.Ο.Ε.Ο.), ΕΚΒ/ΑΣΕ, Φάκελος Α.**

ΑΙΤΗΣΙΣ - ΔΗΛΩΣΙΣ  
ΤΟΥ

Ἐπώνυμον

Π Ρ Ο Σ

Ἄνομα

ΤΟΝ ΟΙΚΟΔΟΜΙΚΟΝ ΣΥΝΕΤΑΙΡΙΣΜΟΝ  
ΕΡΓΑΤΟΤΕΧΝΙΤΩΝ ΟΙΚΟΔΟΜΩΝ ΕΛΛΑΔΟΣ (ΣΠΕ)  
Α Θ Η Ν Α Σ

Ἄνομα πατρός

Κύριε Πρόεδρε,

Τόπος γεννήσεως

Ὁ κάτωθι ὑπογεγραμμένος

Ἔτος γεννήσεως

δηλώ διά τῆς παρούσης ὅτι, ἐπιθυμῶν νά γίνω κύριος  
ἑνός τῶν διανεμηθησομένων παρά τοῦ Ἑμετέρου Συ-  
νεταρισμοῦ οἰκοπέδων εἰς θέσιν "Καρέλα,, Ἀττικῆς  
ἐκτάσεως 500 πῆχ., ἀναλαμβάνω τήν ὑποχρέωσιν ὅπως,  
ἀμα τῇ προσκλήσει μου καταβάλω ἀμέσως μὲν τὸ 1/10  
ἤτοι 1000 ὄρχ. τῆς ὄλης ἀξίας τοῦ οἰκοπέδου, ἀνερχο-  
μένης εἰς 10 χιλιάδας (10.000) δραχμάς, εἰς ὃ ποσόν  
περιλαμβάνονται ἅπαντα τὰ ἐξόδα μεταβιβάσεως, φό-  
ρου μεταβιβάσεως καὶ λοιπῶν ἐξόδων, τὸ δὲ ὑπόλοιπον  
εἰς 30 μηνιαίαις δόσεσι ἐκ δραχμῶν 300 ὄρχ. ἐκάστην,  
δηλώ ἐπίσης ὅτι ἀσπάζομαι τὸ Καταστατικόν καὶ τὰς  
ἀποφάσεις τοῦ Συνεταιρισμοῦ.

Ἐπάγγελμα

Ἄριθ. ταυτότητος

Ὁδός

Συνοικία

Πόλις

Ὅθεν παρακαλῶ ὑμᾶς ὅπως, ἀποδεχόμενοι τήν πα-  
ρούσαν αἴτησιν καὶ δήλωσίν μου, μὲ συμπεριλάβητε  
εἰς τὸν κατάλογον ἀγοραστῶν καὶ λάβητε ὑπ' ὄψιν  
ταύτην κατὰ τήν ἐκ μέρους σας ἀγοράν τῆς ἐκτάσεως.

Ἐματεῖον εἰς ὃ ἀνήκει

Ἐν

τῇ

196

Ο ΔΗΛΩΝ

ΚΑΤΑΧΕΙΡΩΤΗ ΤΗΣ ΣΥΝΤΑΞΕΩΣ ΑΠΟ ΤΟΥ Ταμείου τούτου. Επίσης γίνεται ἐπίσημη ἐπιβεβαίωση με συνέπεια να

Εικόνα 6. Αίτηση προς τον Οικοδομικό Συνεταιρισμό Εργατοτεχνιτών Οικοδόμων Ελλάδας (ΕΚΒ/ΑΣΕ, Φάκελος Β).

ΠΑΝΕΛΛΗΝΙΟΣ  
ΟΜΟΣΠΟΝΔΙΑ ΕΡΓΑΤΟΤΕΧΝΙΤΩΝ ΟΙΚΟΔΟΜΩΝ

FEDERATION DES OUVRIERS DU BATIMENT DE GRECE

ΤΜΗΜΑ Γ.Σ.Ε.Ε. - ΓΡΑΦΕΙΑ ΟΔΟΣ ΓΛΑΔΣΤΙΝΟΣ 3 - ΤΗΛ. 616.894 ΕΔΡΑ: ΑΘΗΝΑΙ

θ. Πρωτ. \_\_\_\_\_

Εν Αθήναις τη \_\_\_\_\_

29 / 4 /

1964

Από  
Συνδικάτου Οικοδόμων

Βόλου

Αυτά είναι,

αλλά για να εν όση η Γενική Ομοσπονδία Εργατών Βολών  
με κοινοποιήσει ότι για άσκηση της 7ης Όλοκληρίας αυτής συνελ-  
κόμεναι στις 27 και 28 Ιανουαρίου 1964 άσκησε συμφώνως τῷ ἄρ-  
θρῳ 11 τοῦ καταστατικοῦ της τὴν διαγραφήν σας παρὰ τοῦ κατα-  
στατικοῦ .



Καί ἔπειτα τῆς ἐπιμύθεως τῆς διαγραφῆς σας καὶ συμφώνως πᾶ-  
ντοτε μετὰ τὰς ἐπιμύθεως τοῦ καταστατικοῦ τῆς Π.Ο.Ε.Ο. ἡ Ομοσπονδία  
μας ὑποχρεοῦται νὰ διαγράψῃ ἀπὸ τὴν δύναμιν της τὸ συνδικάτον σας  
καθὼς εἰς τὴν παραβίασιν τὰς ὁποίας πέσαντε ἐπὶ ἀναγράφονται εἰς τὰ  
κροτικά τοῦ ἑργατικοῦ σας ἐντροῦ ἀλλὰ καὶ εἰδικώτερον εἶναι αἱ  
ἀπὸ τὴν ἐκείνης ποῦ ἐπεκυβίσθησαν διὰ τῆς ὑπ' ἀριθμ. 1048/63 ἀπο-  
φάσεως τοῦ ἑσπ. τοῦ κροτικού ἐπίσης ἡ ὁποία ἐξεδόθη συναρτῶν  
ἀποφάσεως τῶν μετεπειθῶν ἐπίσης ἀποφαινεῖται ὅτι τὸν παρόντα  
τρόπον τὸ καταστατικὸν τοῦ ἑργατικοῦ σας ἐντροῦ ἀλλὰ παρόντα καὶ  
τὸ καταστατικὸν τῆς Ομοσπονδίας μας καὶ τὸ δικό σας .

Κατόπιν τῆς δικαστικῆς ἀπόφάσεως αὐτῆς εἶχαμε τὴν γνώμην ὅτι  
σὺ συμφωνοῦσα καὶ καὶ ἀποφαινεῖται τὴν συνδικαλιστικὴν τακτι-  
κὴν ὡς αὕτη ἀφαιρέσεται παρὰ τῶν ἀνωτέρων συνδικαλιστικῶν ὀργανισμῶν  
καὶ ὅπως ἀνωτέρως ἐξακολουθεῖτε νὰ συμμετέχετε εἰς ἐκδή-  
λασις καὶ ἡ συνδικαλιστικὴ ἑπιτροπὴ τῶν διαγραφημένων ἐπαγγελματιῶν  
Ἀθηνῶν προχωροῦσιν μετὰ σκοπὸν τὴν ζημίαν τῶν οἰκοδομικῶν συμφερό-  
ντων τῆς πόλεως μας .

. // .

Εικόνα 7. Επικύρωση της διαγραφῆς του Συνδικάτου Οικοδόμων Βόλου ἀπὸ τὴν Π.Ο.Ε.Ο., 29  
Απριλίου 1964, (ΕΚΒ/ΑΣΕ, Φάκελος Α).

**ΤΗΛΕΓΡΑΦΗΜΑ 0** 607

	Εκ	Αριθμός	Λέξεις	Ημερσία	Ώρα	
	21 ΦΛΩΡΙΝΗΣ 171 44 4 1135.					
Ένδειξεις: _____						
ΠΡΟΣ ΤΟ ΕΡΓΑΤΙΚΟΝ ΚΕΝΤΡΟΝ ΒΟΛΟΥ						
Δ ΚΟΚΚΙΝΙΔΗΣ Ο ΠΡΕΣΒΥΡΟΣ Χ ΤΙΤΑΣ						
Έληφθη Έκ _____ Τη _____ Ό λωδών.						
Μετεβιβάσθη εις _____ Τη _____ Ό μεταβιβάσας						

Εικόνα 8. Τηλεγράφημα του Εργατικού Κέντρου Φλώρινας προς το Εργατικό Κέντρο Βόλου (ΕΚΒ/ΑΣΕ, Φάκελος Α).





## ΠΑΝΕΛΛΗΝΙΟΣ ΟΜΟΝΔΙΑ ΕΡΓΑΤΟΤΕΧΝΙΤΩΝ ΟΙΚΟΔΟΜΩΝ ΠΡΟΚΗΡΥΞΙΣ ΠΡΟΣ ΤΟΥΣ ΟΙΚΟΔΟΜΟΥΣ ΤΗΣ ΧΩΡΑΣ

Ἀπρίλιος 1963

Ἀδέλφια Οικοδόμοι,

Τὴν Κυριακὴ 28 Ἀπριλίου καλούμεθα σὲ συναγερμὸ τιμῆς γιὰ νὰ διεκδικήσουμε τὰ ψίχουλα πού ἀρνοῦνται νὰ μᾶς δώσουν.

Χρόνια ὀλόκληρα μᾶς ἐμπαίζουν ὅτι δὴ μειωθὴ τὸ ὄριο ἡλικίας καὶ δὴ πάψουν οἱ ὑπερήλικες οἰκοδόμοι νὰ ζοῦν μὲ τὸ φάσμα νὰ κρεμιστοῦν ἀπὸ τὰ ἱκρίσματα.

Χρόνια τώρα μὲς ὑπόσχονται ὅτι δὴ γλυκάνουν τὰ γηρατεία μας καὶ δὴ μᾶς ἐξασφαλίσουν σύνταξη στὰ ἐξήντα μας τουλάχιστον χρόνια.

Πάντα ὅμως κάποια δικαιολογία. Πάντα ἀναβολή, πάντα ὑποσχέσεις.

Ἔτσι μπρὸς σ'αὐτὴ τὴ κατάσταση, ἡ Ὁμοσπονδία μας μὲ τὰ πρωτοπόρα 30 οἰκοδομικὰ σωματεία Ἀθηνῶν, Πειραιῶς καὶ Σαλαμίνος, καὶ μὲ τὴν συντονιστικὴ ἐπιτροπὴ, τεφάσισαν νὰ διεκδικήσουν τὴν ἱκανοποίηση τοῦ ἠθικοῦ αὐτοῦ αἰτήματος, κἀνοντας χρῆσιν τῆς δυνάμεως τοῦ οἰκοδομικοῦ κόμου.

Σὰν πρώτη φάση τοῦ ἀγῶνος γιὰ τὴ μείωση τοῦ ὁρίου ἡλικίας συγκαλοῦμε στὸ Θέατρο Ἄκροπόλ., Πανοικοδομικὴ συγκέντρωση στὴς 28 Ἀπριλίου καὶ ὥρα 9.30 π.μ.

Ἡ συγκέντρωση δὲν δὴ ἀποτελεῖ μόνον προειδοποίησιν, ἀλλὰ σ'αὐτὴν δὴ ληφθῆ καὶ ἀπόφασις γιὰ τὴ κήρυξη Πανελλαδικῆς ἀπεργίας τῶν οἰκοδόμων.

Στὴν ἀπόφασί μας αὐτὴ μᾶς ὠδεῖ ἡ ἀναβλητικότης τοῦ ΙΚΑ. Ἐὰν οἱ ὑπεύθυνοι, δέλουν νὰ προλάβουν τὸ ξέσπασμα τῆς ὀργῆς τῶν οἰκοδόμων, ἄς προχωρήσουν, ἄς ἀποδώσουν δικαιοσύνη.

Ἄς μειώσουν τὸ ὄριο ἡλικίας. Ἐμεῖς δὲν κάνουμε ἀγῶνα γιὰ ἀγῶνα. Ἀγωνιζόμεθα γιὰ τὰ δίκαιά μας. Στὸν ἀγῶνα αὐτὸν οἱ Οἰκοδόμοι καλοῦνται νὰ πάρουν μέρος σὰν ἕνας ἀνθρώπος. Νὰ συνεχίσουν τὴν ἀγωνιστικὴ τους παράδοση. Νὰ ἐπαναλάβουν τοὺς ἡρωϊκοὺς ἀγῶνας τοῦ 1960. Νὰ ἐμφανίσουν

ἐνότητα καὶ συνοχὴ. Νὰ πείσουν μὲ τὸν ὄγκο τοῦ ΙΚΑ ὅτι εἴμεθα ἀποφασισμένοι νὰ πέσουμε ἀγωνιζόμενοι γιὰ νὰ ἐξασφαλίσουμε ἐκεῖνα πού μᾶς ἀνήκουν.

Ἀδέλφια Οικοδόμοι,

Ἦλθε ἡ ὥρα τῶν ἀγῶνων. Παραμερεῖστε τὴς διαφορὲς πού μᾶς χώρισαν μέχρι τώρα. Λησμονεῖστε τὸ παρελθὸν τῶν ἀντιθέσεων. Θυμηθεῖτε τὸ παρελθὸν τῶν κοινῶν ἀγῶνων καὶ τῶν κοινῶν θυσιῶν. Πιστέψτε ὅτι στὸν ἀγῶνα μας αὐτὸν δὲν εἴμαστε μόνοι. Μαζύ μας βρίσκονται πέντε ἑκατομμύρια συναδέλφων μας πού εἶναι ἐντεταγμένοι στὴ Διεθνή Ὁμοσπονδία Οἰκοδόμων καὶ Ἐύλου.

Δώστε τὸ παρὼν εἰς τὴν συγκέντρωση τῆς 28 Ἀπριλίου. Βαδίστε ὑπὸ τὸ ἀγωνιστικὸ λάβαρο τῆς ἱστορικῆς μας Ὁμοσπονδίας. Ἔτσι νὰ εἶσθε βέβαιοι ὅτι δὴ νικήσουμε καὶ ὅτι τὸ δίκαιό μας δὴ ἀναγνωρισθῆ.

**Ζήτω οἱ Οἰκοδόμοι τῆς Ἑλλάδος**

Ἐντολὴ Συντονιστικῆς Ἐπιτροπῆς Οἰκοδομικῶν Ὁργανώσεων Ἀθηνῶν-Πειραιῶς, ἤτοι τῶν ΣΩΜΑΤΕΙΩΝ:

- |                             |                             |
|-----------------------------|-----------------------------|
| 1) Ἐλασχοῦτων Ἀθηνῶν        | 16) Μαρμαρογλυπτῶν Ἀθην.    |
| 2) Παρκετοποιῶν Ἀθηνῶν      | 17) Οἰκοδόμων Καλλιθέας     |
| 3) Φρεατορυκτῶν Ἀθηνῶν      | 18) Μωσαϊκῶν Πλακῶν Ἀθ.     |
| 4) Πλακῶν Μάλας Ἀθηνῶν      | 19) Οἰκοδόμων Ἀθηνῶν        |
| 5) Λατόμων Ἀθηνῶν           | 20) Οἰκοδόμων Πειραιῶς      |
| 6) Συνταξίων Οἰκῶν Ἀθ.      | 21) Πανδομικὴ Ἐν. Νικαίας   |
| 7) Ξυλουργῶν Ἀθηνῶν         | 22) Ἐλασχοῦτων πλοιῶν Πειρ. |
| 8) Οἰκοδόμων Ὑ.Δ.Ρ.Ε.Ξ. Ἀθ. | 23) Λατόμων Πειραιῶς        |
| 9) Τεχν. Μπετόν Ἀρμέ Ἀθ.    | 24) Μαρμαρογλυπτῶν Πειρ.    |
| 10) Ἀσφαλτοτεχνιτῶν Ἀθ.     | 25) Κτιστῶν Πειραιῶς        |
| 11) Κονιαστῶν Ἀθηνῶν        | 26) Μωσαϊκῶν Πλακῶν Πειρ.   |
| 12) Ὀδοποιίας Ἀθ.-Πειραιῶς  | 27) Ναυπηγοξυλουργῶν Πειρ.  |
| 13) Κτιστῶν Ἀθηνῶν          | 28) Ἐλασχοῦτων Πειραιῶς     |
| 14) Μωσαϊκῶν Δαπέδων Ἀθ.    | 29) Οἰκοδόμων Σαλαμίνος     |
| 15) Κοπῆς Μαρμάρων Ἀθην.    | 30) Λατόμων Ἐλευσίνος       |



Διὰ τὴν Ὁμοσπονδίαν  
**Κ. ΛΥΚΙΑΡΔΟΠΟΥΛΟΣ**  
Γεν. Γραμματεὺς

Εικόνα 10. Προκήρυξη τῆς Π.Ο.Ε.Ο., Ἀπρίλιος τοῦ 1963, (ΕΚΒ/ΑΣΕ, Φάκελος Α).

**ΕΡΓΑΖΟΜΕΝΟΙ –  
ΑΝΕΡΓΟΙ –  
ΣΥΝΤΑΞΙΟΥΧΟΙ.**

**ΕΜΠΡΟΣ ΣΤΟΝ ΑΓΩΝΑ  
ΜΕ ΤΙΣ ΦΑΜΙΛΙΕΣ ΜΑΣ**

**ΟΛΟΙ ΣΤΗ ΣΥΓΚΕΝΤΡΩΣΗ ΤΟΥ «ΡΕΞ»  
ΠΕΜΠΤΗ 1η ΣΕΠΤΕΜΒΡΙΟΥ ώρα 7 μ. μ.**

**ΕΡΓΑΤΟΎΠΑΛΛΗΛΙΚΟΝ ΚΕΝΤΡΟΝ ΒΟΛΟΥ**

Εικόνα 11. Φέιγ-βολάν από συγκέντρωση του Εργατοϋπαλληλικού Κέντρου Βόλου (ΕΚΒ/ΑΣΕ,  
Φάκελος Α).

### Αρχεία

1. Εργατικό Κέντρο Βόλου, *Αρχείο Συνδικάτου Εργατοτεχνιτών Οικοδομικών και Συναφών εργασιών Βόλου και Περιχώρων*, (Φάκελοι Α, Β, Γ, Δ) [1955-1965].
2. Πρωτοδικείο Βόλου, *Βιβλίο Αναγνωρισμένων Σωματείων*, αρ. 23 (13/01/1915), αρ. 14 (23/03/1919), αρ. 238 (19/08/1924).
3. Πρωτοδικείο Βόλου, *Φάκελος Σωματεία 1936*, Πρακτικά Γενικής Συνέλευσης των Διοικητικών Συμβουλίων των αναλαβόντων την πρωτοβουλία της ανασύστασης του «Εργατικού Κέντρου Βόλου», (07/12/1926).

### Πηγές

1. Υπουργείον Εθνικής Οικονομίας, Διεύθυνσις Εργασίας και Κοινωνικής Πρόνοιας/ Επιθεώρησις Εργασίας, *Περίληψις Εκθέσεων του προσωπικού Επιθεωρήσεως Εργασίας επί της εφαρμογής των εργατικών νόμων, 1920*, Αθήνα 1921.
2. Εθνική Στατιστική Υπηρεσία της Ελλάδος, *Αποτελέσματα της απογραφής του πληθυσμού της 7<sup>ης</sup> Απριλίου 1951*, Εθνικό Τυπογραφείο, Αθήνα.
3. Εθνική Στατιστική Υπηρεσία της Ελλάδος, *Στατιστική Επετηρίς της Ελλάδος 1959-60*, Εθνικό Τυπογραφείο, Αθήνα.
4. Εθνική Στατιστική Υπηρεσία της Ελλάδος, *Αποτελέσματα της απογραφής πληθυσμού-κατοικιών της 19<sup>ης</sup> Μαρτίου 1961. Δημογραφικά, κοινωνικά και οικονομικά χαρακτηριστικά του πληθυσμού*, Εθνικό Τυπογραφείο, Αθήνα.
5. Εθνική Στατιστική Υπηρεσία της Ελλάδος, *Στατιστική Επετηρίς της Ελλάδος 1962*, Εθνικό Τυπογραφείο, Αθήνα.
6. Εθνική Στατιστική Υπηρεσία της Ελλάδος, *Στατιστική της Εργασίας (κυρίως στη μεταποίηση) 1968*, Εθνικό Τυπογραφείο, Αθήνα 1969.
7. Εθνική Στατιστική Υπηρεσία της Ελλάδος, *Στατιστική Επετηρίς της Ελλάδος 1969*, Εθνικό Τυπογραφείο, Αθήνα.
8. Εθνική Στατιστική Υπηρεσία της Ελλάδος, *Στατιστική Επετηρίς της Ελλάδος 1973*, Εθνικό Τυπογραφείο, Αθήνα.
9. Βασιλικό Διάταγμα «Περί ασφαλείας των εν ταις οικοδομικαίς εργασίαις ασχολουμένων εργατών και τεχνιτών», Βασίλειο της Ελλάδος, Υπουργείο



Εργασίας, Σώμα Επιθεωρήσεως Εργασίας, *Φύλλο Εφημερίδας της Κυβέρνησης*  
(Φ.Ε.Κ.), αριθμός 106, τεύχος Α, 19 Απριλίου 1956.

### Έντυπα της εποχής

1. Εφημερίδα *Ελευθερία*, φύλλα από 8 Μαρτίου 1959 έως 18 Απριλίου 1967.
2. Εφημερίδα *Εμπρός*, φύλλα της 13<sup>ης</sup> Δεκεμβρη 1958 και 9<sup>ης</sup> Ιουνίου 1962.
3. Εφημερίδα *Ταχυδρόμος*, φύλλα από 15 Ιανουαρίου 1960 έως 17 Δεκεμβρίου 1967.

### Γενική Βιβλιογραφία για το ζήτημα της εργασίας και τη μεταπολεμική ιστορία

1. Αλεξάτος, Γιώργος Ν., *Το τραγούδι των ηττημένων. Κοινωνικές αντιθέσεις και Λαϊκό τραγούδι στη Μεταπολεμική Ελλάδα*, Εκδόσεις Γειτονίες του Κόσμου-Σύλλογος για την ανάδειξη του Λαϊκού πολιτισμού, Θεσσαλονίκη 2006.
2. Βαλούκος, Στάθης, *Φιλμογραφία του ελληνικού κινηματογράφου*, Εκδόσεις Αιγόκερως, Αθήνα 1998.
3. Buhle, Paul & Schulman, Nicole, *Wobblies! A Graphic History of the Industrial Workers of the World*, Verso, London & New York 2005.
4. Bush, M.L. (ed.), *Social Orders & Social Classes in Europe since 1500: Studies in Social Stratification*, Longman, London & New York 1992.
5. Crompton, Rosemary, *Class and Stratification. An introduction to Current Debates*, Polity Press, Cambridge 1993.
6. Gaddis, John Lewis, *The Cold War*, Penguin Books, London 2006.
7. Hall, John R. (ed.), *Reworking Class*, Cornell University Press, Ithaca & London 1997.
8. Καζάκος, Πάνος, *Ανάμεσα σε κράτος και αγορά. Οικονομία και οικονομική πολιτική στη μεταπολεμική Ελλάδα, 1944-2000*, Εκδόσεις Πατάκη, Αθήνα.
9. Kimeldorf, Howard, *Battling for American Labor. Wobblies, Craft Workers and the Making of the Union Movement*, University of California Press, California 1999.
10. Λεοντίδου, Λίλα, *Πόλεις της σιωπής. Εργατικός Εποικισμός της Αθήνας και του Πειραιά 1909-1940*, ΠΤΙ-ΕΤΒΑ, Αθήνα 1989.

11. Λιάκος Αντώνης, *Το διεθνές γραφείο εργασίας. Εργασία και πολιτική στην Ελλάδα του Μεσοπολέμου*, Ίδρυμα Έρευνας και Παιδείας της Εμπορικής Τράπεζας της Ελλάδος, Αθήνα 1993.
12. Mazower, Mark (επιμ.), *Μετά τον Πόλεμο. Η ανασυγκρότηση της οικογένειας, του έθνους και του κράτους στην Ελλάδα, 1943-1960*, Εκδ. Αλεξάνδρεια, Αθήνα Νοέμβριος 2003.
13. Mazower, Mark, *Η Ελλάδα και η Οικονομική Κρίση του Μεσοπολέμου*, Μορφωτικό Ίδρυμα Εθνικής Τραπέζης (MIET), Αθήνα 2002.
14. Μπουρζέλ, Γκυ (επιμ.), *Η Νεοελληνική Πόλη*, Εκδόσεις Εξάντας, Αθήνα 1989.
15. Νικολακόπουλος, Ηλίας, *Η καχεκτική δημοκρατία. Κόμματα και εκλογές, 1946-1967*, Εκδόσεις Πατάκη, Σειρά: νεότερη και σύγχρονη ιστορία, Αθήνα Οκτώβριος 2001.
16. Pakulski, Jan & Waters, Malcolm, *The Death of Class*, Sage Publications, London, Thousand Oaks, New Delhi 1996.
17. Phelan, Craig (ed.), “*Labor History Bibliography*”, *Labor History*, Vol. 46 No. 3, August 2005, pp. 329-345.
18. Rifkin, Jeremy, *Το τέλος της εργασίας και το μέλλον της. Η δύση του παγκόσμιου εργατικού δυναμικού και το χάραμα της μετά-την-αγορά εποχής, «Νέα Σύννορα»*-Α.Α. Λιβάνη, Αθήνα 1996.
19. Rudé, George, *The Crowd in History. A Study of Popular Disturbances in France and England, 1730-1848*, Serif, London 2005 [1<sup>st</sup> published in 1964].
20. Russo, François, *Εισαγωγή στην ιστορία των τεχνικών*, Πολιτιστικό Τεχνολογικό Ίδρυμα ΕΤΒΑ, Αθήνα 1993.
21. Σολδάτος, Γιάννης, *Ιστορία του Ελληνικού κινηματογράφου*, τόμοι Α, Β, Εκδόσεις Αιγόκερως, Αθήνα 1988.
22. Σωτηροπούλου, Χρυσάνθη, *Η Διασπορά στον ελληνικό κινηματογράφο. Επιδράσεις και Επιρροές στη Θεματολογική εξέλιξη των ταινιών της περιόδου 1945-1986*, Εκδόσεις Θεμέλιο, Αθήνα 1995.
23. Sewell, William H. Jr., *Logics of History. Social Theory and Social Transformation*, The University of Chicago Press, Chicago and London 2005.
24. Thompson, E.P., *The Making of the English working class*, Penguin Books, London 1980.

### **Ειδική Βιβλιογραφία για την ιστορία του συνδικαλισμού και τον οικοδομικό κλάδο**

1. Αποστολάκου, Λητώ, «Όψεις της Εργατικής Κίνησης στο Βόλο στο πρώτο μισό του 20<sup>ου</sup> αιώνα» στο Χαράλαμπος Γ. Χαρίτος (επιμ.), *Βόλος 1881-1955. Ο χώρος και οι άνθρωποι*, Εκδόσεις Βόλος, Βόλος 2004.
2. Αυγουστίδης, Άγγελος, *Το ελληνικό συνδικαλιστικό κίνημα κατά τη δεκαετία του 1940 και τα περιθώρια της πολιτικής*, Καστανιώτης, Αθήνα 1999.
3. Γκούτος, Χαρίλαος Γ., *Ο συνδικαλισμός στην Αθήνα το 1891*, Εκδόσεις Αντ. Ν. Σάκκουλα, Αθήνα-Κομοτηνή 2001.
4. Δημητρίου, Μιχάλης, *Το ελληνικό σοσιαλιστικό κίνημα. Από τους ουτοπιστές στους μαρξιστές*, τμ.1, Σειρά: Ιστορία, Εκδόσεις Πλέθρον, Αθήνα 1985.
5. Επιτροπή Πρωτοβουλίας, *Όταν η οργή ξεχειλίζει... Οικοδόμοι: Αποτίμηση των Μεγάλων Αγώνων. Μικρό χρέος σε κείνους που έφυγαν. Θυμόμαστε και Θυμίζουμε. Μαρτυρίες παλιών αγωνιστών*, Έκδοση της Επιτροπής Πρωτοβουλίας, Αθήνα 2006.
6. Ζαμπαρλούκου, Στέλλα, *Κράτος κι εργατικός συνδικαλισμός στην Ελλάδα, 1936-1990. Μία συγκριτική προσέγγιση*, Αθήνα 1997.
7. Jones, Gareth Stedman, *Languages of class: studies in English working class history, 1832-1982*, Cambridge University Press, Cambridge 1983.
8. Joyce, Patrick, *Visions of the People. Industrial England and the question of class, 1848, 1914*, Cambridge University Press, Cambridge 1991.
9. Κατσανέβας, Θεόδωρος, *Trade Unions in Greece: an analysis of factors determining their growth and structure*, ΕΚΚΕ, Αθήνα 1984.
10. Κατσούρας, Σταύρος, *Εργασία, συνείδηση και συνδικάτα στη μεταπολεμική ελληνική κλωστοϋφαντουργία*, [αδημοσίευτη διδακτορική διατριβή], Πάντειο Πανεπιστήμιο 2001.
11. Κορδάτος, Γιάνης, *Ιστορία του ελληνικού εργατικού κινήματος*, Εκδ. Μπουκουμάνη, Αθήνα 1972.
12. Κουκουλές, Γιώργος, *Ελληνικά Συνδικάτα: οικονομική αυτοδυναμία και εξάρτηση (1938-1964): συμβολή στη διερεύνηση της υπόθεσης ανυπαρξίας του ελληνικού συνδικαλιστικού κινήματος*, Οδυσσεάς, Αθήνα 1984.

13. Κουκουλές, Γιώργος, *Για μια ιστορία του ελληνικού συνδικαλιστικού κινήματος. Εισαγωγή στην παιδαγωγική της ιστορικής έρευνας*, Οδυσσέας, Αθήνα 1994.
14. Κουκουλές, Γιώργος Φ., *Το ελληνικό συνδικαλιστικό κίνημα και οι ξένες επεμβάσεις (1944-1948)*, Εκδόσεις Οδυσσέας, Αθήνα 1995.
15. Κουκουλές, Γιώργος, *Το ελληνικό συνδικαλιστικό κίνημα και ο μύθος του Σισύφου (1964-66)*, Εκδόσεις Οδυσσέας, Αθήνα 2000.
16. Κωνσταντινόπουλος, Χρήστος, *Η μαθητεία στις κομπανίες των χτιστών της Πελοποννήσου*, ΙΑΕΝ, Αθήνα 1987.
17. Λέτσα, Ματίνα, *Εργατικοί αγώνες στην περίοδο της δικτατορίας*, πρόλογος Θεόδωρου Κατσανέβα, Εκδόσεις Αδελφών Τολίδη, Αθήνα.
18. Λεφούσης, Ηλίας, *Το Εργατικό κίνημα του Βόλου 1881-1936*, Βόλος 1985.
19. Λιάκος, Αντώνης, *Η Σοσιαλιστική Εργατική Ομοσπονδία Θεσσαλονίκης (Φεντερασιόν) και η Σοσιαλιστική Νεολαία. Τα καταστατικά τους*, Εκδόσεις παρατηρητής, Θεσσαλονίκη 1985.
20. Λιάκος, Αντώνης, «Η αλληλεξάρτηση πολιτικών και μεθοδολογικών προσεγγίσεων στην ιστορία του εργατικού κινήματος», *Μνήμων*, τμ. 11<sup>ος</sup>, Αθήνα 1987.
21. Λιβιεράτος, Δημήτρης, *Μεγάλες Ώρες της Εργατικής Τάξης. ΕΚΑ 1910-1916, ΕΕΑΜ 1941, ΕΡΓΑΣ 1945*, Εκδόσεις Προσκήνιο-Άγγελος Σιδεράτος, Αθήνα 2006.
22. Λιβιεράτος, Δημήτρης, Μπόλαρης, Λέανδρος & Στύλλου Μαρία, *Ιουλιανά 1965*, Εκδόσεις Μαρξιστικό Βιβλιοπωλείο, Αθήνα Ιούλιος 2005.
23. Μαρμαρά, Μανόλη Β., *Η αστική πολυκατοικία της μεσοπολεμικής Αθήνας. Η αρχή της εντατικής εκμετάλλευσης του αστικού εδάφους*, Πολιτιστικό Τεχνολογικό Ίδρυμα ΕΤΒΑ, Αθήνα 1991.
24. Μαυρίκος, Γιώργος Εμμ., *Το Εργατικό Συνδικαλιστικό Κίνημα 1918-1948. Δύο Γραμμές σε διαρκή αντιπαράθεση*, Εκδόσεις Σύγχρονη Εποχή, Αθήνα 2004.
25. Μαυρογορδάτος, Γιώργος Θ., *Μεταξύ Πιτυοκάμπη και Προκρούστη. Οι επαγγελματικές οργανώσεις στη σημερινή Ελλάδα*, Εκδόσεις Οδυσσέας, Αθήνα Δεκέμβριος 1988.
26. Μοσκόφ, Κωστής, *Εισαγωγικά στην ιστορία του κινήματος της ελληνικής εργατικής τάξης. Η διαμόρφωση της εθνικής και κοινωνικής συνείδησης στην Ελλάδα*, Καστανιώτης, Αθήνα 1988.



27. Μουδόπουλος, Σταύρος, *Ο νόμος 281/1914 για τα επαγγελματικά σωματεία και η επίδραση του στην εξέλιξη του συνδικαλιστικού κινήματος*, Αθήνα-Κομοτηνή 1987.
28. Ομάδα Μελέτης, *Οι οικοδόμοι και η οικοδομή στη μεταπολεμική Ελλάδα*, Εκδοτική Ομάδα Εργασία, Αθήνα 1975.
29. Παντέλογλου, Γ., «Ελληνικό συνδικαλιστικό κίνημα. Οι απεργίες της περιόδου 1945-1949», *Επιθεώρηση Εργασιακών Σχέσεων*, τεύχ. 1, 1996.
30. Πετράκη, Γεωργία, «Το Σωματείο εργατών-μεταλλευτών Λαυρίου: 1911-1919» στο Φιλίππου-Αγγέλου, Πέτρος Ι. (επιμ.), *Πρακτικά Γ' Επιστημονικής Συνάντησης ΝΑ Αττικής*, Επιμορφωτικός Σύλλογος Καλυβίων, Καλύβια Αττικής 1988.
31. Σπέρας, Κώστας, *Η Απεργία της Σερίφου ήτοι Αφήγησις των αιματηρών σκηνών της 21<sup>ης</sup> Αυγούστου 1916 εις τα μεταλλωρυχεία του Μεγάλου Λειβαδίου της Σερίφου*, Σειρά: Ιστορία, Πλους 1<sup>ος</sup>, Εκδόσεις Βιβλιοπέλαγος, Αθήνα 2001 [1<sup>η</sup> έκδοση, Τύποις Δημήτρη Χ. Τρεμπέλα, Αθήνα 1919].
32. Σταβέρης, Ηλίας, *Οικοδόμοι. Ηρωικοί Αγώνες μίας 7ετίας, 1960-1967*, Εκδόσεις Παρασκήνιο, Αθήνα 2003.
33. Φουντανόπουλος Κώστας, *Εργασία και εργατικό κίνημα στη Θεσσαλονίκη, 1908-1936*, Εκδόσεις Νεφέλη, Αθήνα 2005.
34. Χατζηβασιλείου, Ορέστης, *Συνδικαλισμός και Κοινωνική Αντίδραση (1947-1987)*, Εκδόσεις Οδυσσέας, Αθήνα ~1987.
35. Χατζηγεωργίου (Γαλάνης), Σταύρος, *Συνδικάτα. Το εργατικό κίνημα των βυρσοδεμεργατών Καρλοβάσου Σάμου, 1899-1947*, Υπερόριος, Αθήνα 2002.



ΠΑΝΕΠΙΣΤΗΜΙΟ  
ΘΕΣΣΑΛΙΑΣ

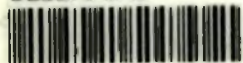

004000091371