

ΠΑΝΕΠΙΣΤΗΜΙΟ ΘΕΣΣΑΛΙΑΣ
ΤΜΗΜΑ ΙΑΚΑ

Πρόγραμμα Μεταπτυχιακών Σπουδών
Διεπιστημονικές Προσεγγίσεις στις Ιστορικές, Αρχαιολογικές και
Ανθρωπολογικές Σπουδές

Μελέτη της κεραμικής των ελληνιστικών και ρωμαϊκών χρόνων από
σωστική ανασκαφή στην Αρχαία Σικυώνα

Διπλωματική Εργασία

Βαρελά Χρυσούλα

Επιβλέποντες Καθηγητές: Γ. Λώλος, Δ. Παλαιοθόδωρος

Στη μητέρα μου

Ευχαριστίες

Τις θερμότερες ευχαριστίες μου οφείλω στον Γιάννη Λώλο, ο οποίος μου εμπιστεύτηκε το υλικό από το οικόπεδο Πιπεράκη για την εκπόνηση της παρούσας εργασίας. Ο ίδιος υπήρξε υποστηρικτικός και πάντα πρόθυμος να με βοηθήσει σε οποιοδήποτε ζήτημα ανέκυπτε κατά την πορεία της έρευνας. Ακόμη μου παρείχε πρόσβαση στα δημοσίευτα κείμενα των συνεργατών του από την εντατική έρευνα επιφανείας στο πλάτωμα, τα οποία αποτελέσαν το βασικό οδηγό της ταύτισης και χρονολόγησης της τοπικής κεραμικής. Πάνω απ' όλα τον ευχαριστώ για την θετική του σκέψη και την αισιοδοξία ότι στο τέλος όλα θα πάνε καλά.

Ευχαριστίες οφείλω και στον Δημήτρη Παλαιοθόδωρο για τις χρήσιμες και καίριες συμβουλές του σε κρίσιμες στιγμές για την ολοκλήρωση της έρευνας και τη συγγραφή της παρούσας εργασίας, αλλά και για την κατανόηση της δυσκολίας του εγχειρήματος.

Ιδιαίτερος ευγνώμων είμαι στον Scott Gallimore, ο οποίος μελέτά την κεραμική των ρωμαϊκών χρόνων της ανασκαφής που διεξάγεται υπό την διεύθυνση του Γιάννη Λώλου στην Αγορά της Σικυώνας. Ο ίδιος με εισήγαγε σ' ένα μέχρι τότε άγνωστο πεδίο, αυτό της μελέτης της κεραμικής των ρωμαϊκών χρόνων. Η συμμετοχή μου στην μελέτη του υλικού της προαναφερθείσας ανασκαφικής έρευνας υπήρξε μείζονος σημασίας για την οργάνωση της μελέτης του υλικού της παρούσας εργασίας. Ο ίδιος υπήρξε πάντα πρόθυμος να λύσει οποιαδήποτε από τις απορίες μου και ακόμη να με βοηθήσει στην ταύτιση αρκετών εκ των σχημάτων του καταλόγου. Το ενδιαφέρον του ήταν διαρκές και ειλικρινές.

Ευχαριστίες οφείλω και στην Sarah James, η οποία μελέτά το υλικό της ελληνιστικής περιόδου στην ίδια ανασκαφική έρευνα. Το διάστημα που βρέθηκα στη Σικυώνα δεν είχα την τύχη να εργαστώ μαζί της. Ωστόσο, τις φορές που βρεθήκαμε στον ίδιο χώρο οι παρατηρήσεις της ήταν σημαντικές για την κατανόηση της κεραμικής της ελληνιστικής περιόδου στο πλάτωμα. Σημαντικότερη ήταν η παραχώρησή της προς εμένα του αδημοσίευτου τότε τόμου που αφορά την κεραμική των ελληνιστικών χρόνων από τη Κόρινθο, ο οποίος υπήρξε ο βασικός οδηγός για την ταύτιση και την χρονολόγηση των σχημάτων αυτής της περιόδου από το υλικό στο οικόπεδο Πιπεράκη.

Θερμές ευχαριστίες οφείλω στην προϊσταμένη της Εφορείας Αρχαιοτήτων Κορινθίας Παναγιώτα Κασίμη, η οποία επέτρεψε την χρήση της αποθήκης που εργάστηκα σε ώρες εκτός ωραρίου, αλλά και σε μη εργάσιμες ημέρες. Σε αυτό το σημείο οφείλω να ευχαριστήσω του φύλακες του μουσείου της Αρχαίας Σικυώνας, Βίκυ Σαλδάρη, Χρήστο Δαματόπουλο και Χρήστο Κουϊνή, με τους οποίους είχα άριστη συνεργασία το διάστημα που εργάστηκα στην αποθήκη. Ακόμη θα ήθελα να ευχαριστήσω τον Βασίλη Παπαθανασίου, ο οποίος υπήρξε πάντα πρόθυμος να επιλύσει διάφορα προβλήματα κατά την πορεία της έρευνας.

Ευχαριστίες οφείλω στους Ανδρέα Ρότσιο και Αλέκο Σαρανταυγά, οι οποίοι εργάζονται ως εργατοτεχνίτες στην ανασκαφική έρευνα της Αγοράς και οι οποίοι με βοήθησαν σε ζητήματα πρακτικής φύσεως και ταυτόχρονα με καλωσόρισαν σ' ένα άγνωστο τότε περιβάλλον.

Ευχαριστίες οφείλω και στον Δήμο Κιάτου, ο οποίος επέτρεψε την διαμονή μου στο κέντρο έρευνας της Αρχαίας Σικυώνας, το οποίο χρησιμοποιείται στο πλαίσιο της παραπάνω ανασκαφικής έρευνας. Ακόμη θερμές ευχαριστίες οφείλω στις οικογένειες Θανάση και Κώστα Τσαπαρλή, Χριστίνας Τσιφτσή και Χαράς Τσιφτσή, τα μέλη των οποίων με καλωσόρισαν στην γειτονιά τους και με συντρόφευσαν σε όλη την διάρκεια της παραμονής μου στη Σικυώνα.

Ευχαριστώ θερμά την Αμαλία Σιάτου, υπεύθυνη της συντήρησης των αντικειμένων στην ανασκαφική έρευνα της Αγοράς και την Βαϊτσα Μακρέσια φοιτήτρια της αρχιτεκτονικής, η οποία συμμετέχει στο ίδιο ανασκαφικό πρόγραμμα, για την ηθική συμπαράστασή τους και την βοήθειά τους σε πρακτικά ζητήματα, αλλά και την Ευαγγελία Μακρή και Ελένη Παπαδημητρίου, οι οποίες συμμετέχουν στο ίδιο πρόγραμμα, για την υποστήριξή τους.

Τις θερμότερες ευχαριστίες μου οφείλω στις Ιωάννα Ζγουλέτα και Εμμανουέλα Μπουζή για την υποστήριξη και την ηθική συμπαράστασή τους σε όλη την διαδρομή του μεταπτυχιακού προγράμματος και ειδικότερα στην τελική του φάση. Μαζί τους μοιράστηκα κοινές ανησυχίες και άγχη, αλλά και στιγμές καλής διάθεσης και χαλάρωσης. Ειδικότερα για τις τελευταίες τις ευχαριστώ διπλά.

Τέλος οφείλω να ευχαριστήσω τον Διονύση Φατούρο για την ψηφιακή εκδοχή των σχεδίων του καταλόγου, η οποία πραγματοποιήθηκε σε χρονικό διάστημα, στο οποίο είχε ιδιαίτερος μεγάλο φόρτο εργασίας, αλλά παρά ταύτα κατάφερε να ανταπεξέλθει.

ΠΕΡΙΕΧΟΜΕΝΑ

ΕΙΣΑΓΩΓΗ	8-9
1. Η Σικυώνα	10-13
1.1 Η θέση	10
1.2 Το ιστορικό πλαίσιο	11-12
1.3 Το ιστορικό της έρευνας στο πλάτωμα	12-13
2. Η ανασκαφή στο οικόπεδο Πιπεράκη	14-25
2.1 Ο χώρος.....	14
2.2 Το σύστημα καταγραφής και ταξινόμησης του υλικού.....	14-16
2.3 Τα ευρήματα.....	17-25
3. Η κεραμική.....	26-201
3.1 Χονδροειδής κεραμική	26-83
3.1.1 Αγγεία χοής.....	26-38
3.1.1.1 Πρόχοι-Οινοχόες	26-33
3.1.1.1.Α ΤΡΙΦΥΛΛΟΣΤΟΜΕΣ ΟΙΝΟΧΟΕΣ	29-30
3.1.1.1.Β ΟΙΝΟΧΟΕΣ ΜΕ ΣΤΡΟΓΓΥΛΕΜΕΝΟ ΕΞΩ ΝΕΥΟΝ ΧΕΙΛΟΣ	31-32
3.1.1.1.Γ ΟΙΝΟΧΟΕΣ ΜΕ ΟΡΙΖΟΝΤΙΟ ΕΠΙΠΕΔΟ ΧΕΙΛΟΣ.....	32-33
3.1.1.2 Πρόχοι νερού	33-35
3.1.1.3 Λάγηννοι	35-37
3.1.1.4 Χωνιά	37-38
3.1.2 Χρηστικά Αγγεία.....	38-79
3.1.2.1 Ιγδία.....	38-45
3.1.2.1.Α ΙΓΔΙΑ ΜΕ ΤΑΙΝΙΩΤΟ ΧΕΙΛΟΣ	41-42
3.1.2.1.Β ΙΓΔΙΑ ΜΕ ΚΑΜΠΥΛΟ ΠΕΡΙΓΡΑΜΜΑ ΧΕΙΛΟΥΣ.....	42-43
3.1.2.1.Γ ΙΓΔΙΑ ΜΕ ΥΠΕΡΥΨΩΜΕΝΟ ΠΕΡΙΧΕΙΛΩΜΑ.....	43-45
3.1.2.2 Λεκάνες	46-57
3.1.2.2.Α ΛΕΚΑΝΕΣ (ΒΑΣΙΚΟ ΜΕΓΕΘΟΣ)	48-51
3.1.2.2.Β ΧΟΝΔΡΟΕΙΔΕΙΣ ΛΕΚΑΝΕΣ	51-54
3.1.2.2.Γ ΛΕΚΑΝΕΣ ΜΙΚΡΟΥ ΜΕΓΕΘΟΥΣ (BOWLS).....	54-57
3.1.2.3 Κρατήρες	57-68
3.1.2.3.Α ΚΑΤΗΓΟΡΙΑ 1	59-60
3.1.2.3.Β ΚΑΤΗΓΟΡΙΑ 2	60-61
3.1.2.3.Γ ΚΑΤΗΓΟΡΙΑ 3	61-63
3.1.2.3.Δ ΚΑΤΗΓΟΡΙΑ 4	63
3.1.2.3.Ε ΚΑΤΗΓΟΡΙΑ 5	64-65
3.1.2.3.ΣΤ ΚΑΤΗΓΟΡΙΑ 6.....	65-66
3.1.2.3.Ζ ΚΑΤΗΓΟΡΙΑ 7	66-67

3.1.2.3. Η ΔΙΑΦΟΡΟΙ ΚΡΑΤΗΡΕΣ	67-68
3.1.2.4 Δίσκοι Σερβιρίσματος.....	68-70
3.1.2.5 Άλλα Δοχεία (jars).....	70-71
3.1.2.6 Αγγεία Αποθήκευσης	71-73
3.1.2.7 Στηρίγματα (stands)	73-76
3.1.2.8 Πώματα.....	76-79
3.1.3 Οικιακός Εξοπλισμός.....	79-81
3.1.3.1 Εστίες	79-81
3.1.4 Τελετουργικά αγγεία.....	81-83
3.1.4.1 Θυμιατήρια	81-83
3.2 Μαγειρικά Σκεύη.....	83-111
3.2.1 Χύτρες	84-92
3.2.1.1 ΚΑΤΗΓΟΡΙΑ 1	86
3.2.1.2 ΚΑΤΗΓΟΡΙΑ 2	86-87
3.2.1.3 ΚΑΤΗΓΟΡΙΑ 3	87-88
3.2.1.4 ΚΑΤΗΓΟΡΙΑ 4	88-91
3.2.1.5 ΚΑΤΗΓΟΡΙΑ 5	91-92
3.2.2 Λοπάδες.....	92-98
3.2.3 Ταψιά	98-103
3.2.3.1 ΚΑΤΗΓΟΡΙΑ 1: ΤΑΨΙΑ ΜΕ ΚΑΜΠΥΛΟ ΠΕΡΙΓΡΑΜΜΑ ΣΤΗΝ ΕΠΙΦΑΝΕΙΑ ΕΔΡΑΣΗΣ	99
3.2.3.2 ΚΑΤΗΓΟΡΙΑ 2: ΤΑΨΙΑ ΜΕ ΑΥΛΑΚΩΣΕΙΣ ΣΤΟΝ ΠΥΘΜΕΝΑ	100
3.2.3.3 ΚΑΤΗΓΟΡΙΑ 3: ΑΠΟΜΙΜΗΣΕΙΣ "ΡΟΜΠΕΙΑΝ RED" WARE"	100-103
3.2.4 Τηγάνια	103-104
3.2.5 Πινάκια	104-105
3.2.6 Πώματα.....	105-111
3.2.6.1 ΚΑΤΗΓΟΡΙΑ 1	106-110
3.2.6.1Α ΚΩΝΙΚΟ ΣΩΜΑ ΚΑΙ ΠΕΡΙΧΕΙΛΩΜΑ ΠΟΥ ΝΕΥΕΙ ΠΡΟΣ ΤΑ ΚΑΤΩ	107-108
3.2.6.1Β ΚΩΝΙΚΟ Ή ΕΛΑΦΡΩΣ ΘΟΛΩΤΟ ΣΩΜΑ ΜΕ ΑΔΡΕΣ ΑΥΛΑΚΩΣΕΙΣ	108-109
3.2.6.1Γ ΚΩΝΙΚΟ ΣΩΜΑ ΠΟΥ ΚΑΤΑΛΗΓΕΙ ΣΕ ΑΠΛΟ ΧΕΙΛΟΣ	109-110
3.2.6.2 ΚΑΤΗΓΟΡΙΑ 2	110-111
3.3 Λεπτή Κεραμική	112-174
3.3.1 Αγγεία Πόσεως.....	112-127
3.3.1.1 Μόνωτα Κύπελλα.....	113-115
3.3.1.2 Σκύφοι Αττικού τυπου.....	115-116
3.3.1.3 Κάνθαροι.....	116-120
3.3.1.3.Α ΚΑΝΘΑΡΟΙ ΜΕ ΕΝΙΑΙΟ ΠΕΡΙΓΡΑΜΜΑ.....	117-118
3.3.1.3.Β ΚΑΝΘΑΡΟΙ ΜΕ ΓΩΝΙΩΔΕΣ ΠΕΡΙΓΡΑΜΜΑ.....	118-119
3.3.1.3.Γ ΚΑΛΥΚΩΤΟΙ ΚΑΝΘΑΡΟΙ	119-120
3.3.1.4 Κύπελλα τυπου Εξαμιλίων	120-121

3.3.1.5 Σκύφοι με ανάγλυφη διακόσμηση	121-127
3.3.1.5.Α ΣΚΥΦΟΙ ΜΕ ΑΝΑΓΛΥΦΗ ΦΥΤΙΚΗ ΔΙΑΚΟΣΜΗΣΗ.....	123-125
3.3.1.5.Β ΣΚΥΦΟΙ ΜΕ ΑΝΑΓΛΥΦΗ ΕΙΚΟΝΙΣΤΙΚΗ ΔΙΑΚΟΣΜΗΣΗ.....	125-126
3.3.1.5.Γ ΣΚΥΦΟΙ ΜΕ ΑΝΑΓΛΥΦΗ ΓΡΑΜΜΙΚΗ ΔΙΑΚΟΣΜΗΣΗ	126-127
3.3.2 Αγγεία Σεριβιρίσματος	127-145
3.3.2.1 Ιχθυοπινάκια	127-130
3.3.2.2 Πινάκια με στρογγυλεμένο χείλος.....	130-132
3.3.2.3 Πινάκια με επίπεδο χείλος.....	132-133
3.3.2.4 Μικρά Πινάκια (saucers)	133-134
3.3.2.5 Μικρά πινάκια με προεξέχον χείλος (saucers projecting rim)	135
3.3.2.6 Κύπελλα με εχινοειδές τοίχωμα	135-137
3.3.2.7 Κύπελλα μερικώς γανωμένα (semiglazed bowls)	137-138
3.3.2.8 Κύπελλα με έξω νεύον χείλος	138-141
3.3.2.9 Κρατήρες	141-145
3.3.2.9.Α ΚΩΔΩΝΟΣΧΗΜΟΙ ΚΡΑΤΗΡΕΣ	142-144
3.3.2.9.Β ΚΡΑΤΗΡΕΣ ΜΕ ΚΥΛΙΝΔΡΙΚΕΣ ΛΑΒΕΣ (BOLSTER KRATERS)	144-145
3.3.2.9.Γ ΑΛΛΟΙ ΚΡΑΤΗΡΕΣ.....	145
3.3.3 Αγγεία Χοής.....	146-152
3.3.3.1 Οινοχόες	146-148
3.3.3.2 Όλπες.....	148-149
3.3.3.3 Προχοϊσκοί.....	149-150
3.3.3.4 Διηθητήρες (filter vases)	150-152
3.3.4 Αγγεία Λαδιού	152-156
3.3.4.1 Αρύβαλλοι.....	152-153
3.3.4.2 Ατρακτόσχημα Μυροδοχεία	153-156
3.3.5 Μικύλλα Αγγεία	156-158
3.3.6 Επιτραπέζια ερυθροβαφής κεραμική.....	158-166
3.3.6.1 Ανατολική ερυθροβαφής Α κεραμική (ESA)	158-161
3.3.6.2 Ερυθροβαφής κεραμική της Περγάμου	161-162
3.3.6.3 Τοπικές Απομιμήσεις ερυθροβαφούς κεραμικής	162-166
3.3.7 Γκρίζα κεραμική	167-171
3.3.7.1 Εισηγμένα αγγεία και πιθανές απομιμήσεις τους.....	167-170
3.3.7.2 Αγγεία τοπικής παραγωγής από γκρι πηλό	170-171
3.3.8 Αγγεία με λεπτά τοιχώματα	171-174

3.4 Αμφορείς	174-201
3.4.1 Τοπικοί αμφορείς	175-190
3.4.1.1 Σικυώνιος Α αμφορέας	176-181
3.4.1.1.Α ΣΙΚΥΩΝΙΟΣ ΑΙ	177-179
3.4.1.1.Β ΣΙΚΥΩΝΙΟΣ ΑΙΙ	179-181
3.4.1.2 Σικυώνιος Β αμφορέας	181-185
3.4.1.2.Α ΣΙΚΥΩΝΙΟΣ Β1	182-183
3.4.1.2.Β ΣΙΚΥΩΝΙΟΣ Β2	183-185
3.4.1.3 Βάσεις τοπικών αμφορέων	186-188
3.4.1.4 Παραλλαγές τοπικών αμφορέων.....	189
3.4.1.5 Τοπικοί αμφορείς της ύστερης ρωμαϊκής περιόδου	190
3.4.2 Εισηγμένοι αμφορείς	190-201
3.4.2.1 Κορινθιακοί αμφορείς	191-193
3.4.2.2 Αμφορείς στον τύπο της Ρόδου.....	193-194
3.4.2.3 Αμφορείς Dressel 2-4 / Κως	194-196
3.4.2.4 Αμφορείς της Κνίδου	196
3.4.2.5 Αμφορείς Greco-Italian	197
3.4.2.6 Αμφορείς Brindisi	198
3.4.2.7 Αμφορείς Dressel 7-11	199
3.4.2.8 Αμφορείς Beltran ΙΑ	199-200
3.4.2.9 Άλλοι αμφορείς.....	200-201
4. Συζήτηση της κεραμικής από το οικόπεδο Πιπεράκη.....	202
4.1 Γενικές παρατηρήσεις	202
4.2 Τα σχήματα και η χρονολόγησή τους.....	202-214
4.3 Η κεραμική παραγωγή στη Σικυώνα	214-217
4.4 Οι εμπορικές σχέσεις.....	217-219
Επίλογος.....	219-221
Παράρτημα 1	222-235
Βιβλιογραφία	236-243
Κατάλογος Εικόνων	244-246
Κατάλογος Πινάκων	247
Κατάλογος Κεραμικής.....	248-365
Εικόνες	366-443
Πίνακες	444-451

Εισαγωγή

Το θέμα της εργασίας μου είναι η μελέτη μίας σωστικής ανασκαφής που διεξήχθη από την Εφορεία Αρχαιοτήτων Κορινθίας στο πλάτωμα της αρχαίας Σικυώνας και συγκεκριμένα εντός οικοπέδου ιδιοκτησίας Πιπεράκη, κατά το 2006. Η επιλογή της συγκεκριμένης ανασκαφής για μελέτη έγινε εξαιτίας της θέσης της, στα νοτιοανατολικά της αρχαίας αγοράς και σε περιοχή άγνωστη από στρωματογραφικής απόψεως, αλλά και του όγκου και της ποικιλίας των ευρημάτων. Η αναγνώριση, ταξινόμηση και εν συνεχεία η χρονολόγησή των ευρημάτων ήταν το πρωταρχικό μου μέλημα κατά την διάρκεια της πολύμηνης επιτόπιας εργασίας μου. Πέραν της πρωτογενούς αναγνώρισης και χρονολόγησης του υλικού, στόχος της εργασίας μου ήταν η ερμηνευτική προσέγγισή του, τόσο ως προϊόν ενός ανασκαφικού πλαισίου ή περιβάλλοντος, όσο και ως αυτόνομη μονάδα, η οποία φέρει πληροφορίες χρήσιμες για την κατανόηση της ανθρώπινης δράσης σε μία δεδομένη χρονική περίοδο.

Το υλικό του οικοπέδου Πιπεράκη χρησιμοποιήθηκε ως μέσον για την κατανόηση και την αποσαφήνιση των βασικών χαρακτηριστικών της κεραμικής παραγωγής που έλαβε χώρα στο πλάτωμα της Σικυώνας κατά τη διάρκεια της ελληνιστικής και των αρχών της ρωμαϊκής περιόδου, αλλά και των εμπορικών σχέσεων της πόλης με θέσεις εκτός αυτής. Ο καταγεγραμμένος ιστορικός βίος της χρησιμοποιήθηκε ως εργαλείο της ερμηνευτικής προσέγγισης του υλικού, το οποίο εντάχθηκε στο ιστορικό του πλαίσιο.

Βοηθητικά στην διεξαγωγή της μελέτης υπήρξαν τα πορίσματα της επιφανειακής έρευνας που πραγματοποιήθηκε στο πλάτωμα το διάστημα μεταξύ 2004 και 2009 υπό τη διεύθυνση του Γιάννη Λώλου και άλλων πέντε σωστικών ανασκαφών, το υλικό των οποίων μελετήθηκε στο πλαίσιο της ίδιας έρευνας. Αυτά χρησιμοποιήθηκαν ως βασικός οδηγός για την ταύτιση και την χρονολόγηση της τοπικής κεραμικής, αλλά και ως μέτρο σύγκρισης με το υλικό από το οικόπεδο Πιπεράκη. Το δημοσιευμένο υλικό της Κορίνθου ήταν σαφώς το ίδιο χρήσιμο, όπως και οι δημοσιεύσεις από την Αγορά των Αθηνών και άλλων ανασκαμμένων θέσεων από την ευρύτερη περιοχή της ΒΑ Πελοποννήσου.

Η μελέτη διήρκησε 19 μήνες, όπου και παρέμεινα στο Βασιλικό και εργάστηκα στην αποθήκη που χρησιμοποιείται στο πλαίσιο της ανασκαφικής έρευνας στην Αγορά της Σικυώνας υπό την διεύθυνση του Γιάννη Λώλου. Κατά την διάρκεια αυτών των μηνών αφού πλύθηκε η κεραμική, στην συνέχεια ταξινομήθηκε στις

τέσσερις βασικές κατηγορίες που διαμορφώθηκαν, καταμετρήθηκε, φωτογραφήθηκε, ενώ καταγράφηκαν όλες οι πληροφορίες που κρίθηκαν απαραίτητες για την περαιτέρω επεξεργασία της και εν συνεχεία χρονολογήθηκε. Κατόπιν καταρτίστηκε ο κατάλογος, για τον οποίο επιλέχθηκαν τα καλύτερα διατηρημένα αντικείμενα της εκάστοτε κατηγορίας, αλλά και τα αντιπροσωπευτικότερα των σχημάτων. Στην συνέχεια τα αντικείμενα του καταλόγου σχεδιάστηκαν και φωτογραφήθηκαν. Ακολούθησε η συγγραφή του κειμένου, όπου παρουσιάζεται το υλικό και επιχειρείται η ερμηνεία του και η αναγωγή του στον ιστορικό βίο της πόλης, ενώ διατυπώθηκαν ορισμένα συμπεράσματα αναφορικά με τον χώρο, από τον οποίο προήλθε.

Στο πρώτο κεφάλαιο δίνονται γενικές πληροφορίες για την θέση, το ιστορικό της πλαίσιο, αλλά και το ιστορικό της έρευνας σε αυτή. Στην συνέχεια γίνεται περιγραφή του χώρου και των στρωμάτων, από τα οποία προήλθε το υλικό, ενώ διατυπώνονται συμπεράσματα, αναφορικά με το είδος της χρήσης του χώρου και τις διαφορετικές χρονικές φάσεις του. Στο τρίτο κεφάλαιο παρουσιάζονται τα σχήματα που αναγνωρίστηκαν και εντάχθηκαν στον κατάλογο, ενώ στο τέταρτο κεφάλαιο γίνεται συζήτηση αναφορικά με την κεραμική που αναγνωρίστηκε, στο οποίο διατυπώνονται περαιτέρω ερμηνευτικές προτάσεις. Κατόπιν ακολουθεί ο επίλογος. Σε παράρτημα παρουσιάζονται συνοπτικά τα στρώματα της ανασκαφής με τα ευρήματά τους.

Ευελπιστώ ότι η παρούσα εργασία συμβάλει στην περαιτέρω κατανόηση της ανθρώπινης δραστηριότητας στο πλάτωμα κατά την διάρκεια της ελληνιστικής και της ρωμαϊκής περιόδου, αποτελώντας τμήμα της προσπάθειας που επιχειρείται για πάνω από ένα αιώνα.

1. Η Σικυώνα

1.1 Η Θέση

Η ελληνιστική Σικυώνα εμπίπτει στα γεωγραφικά όρια του σημερινού οικισμού του Βασιλικού (που πλέον έχει μετονομαστεί σε 'Αρχαία Σικυώνα') στο νομό Κορινθίας. Πρόκειται για την πόλη που επανίδρυσε το 303 π.Χ ο Δημήτριος Πολιορκητής στο πλάτωμα που ορθώνεται δυτικά-νοτιοδυτικά της ακτογραμμής του κορινθιακού κόλπου, 3,5 χλμ. ΝΔ του Κιάτου,¹ αφού προηγουμένως κατέστρεψε τμήμα της αρχαιότερης, παράκτιας πόλης.² Το πλάτωμα, το οποίο έχει έκταση 2270 στρεμμάτων, αποτελούσε την ακρόπολη της παράκτιας πόλης κατά τους αρχαϊκούς και κλασικούς χρόνους.³ Η επιλογή της νέας θέσης δεν ήταν τυχαία, καθώς αυτή παρουσίαζε σαφή υπεροχή έναντι της παλαιότερης σε γεωστρατηγικό επίπεδο, αποτελώντας μία φυσικά οχυρωμένη θέση με απόκρημνες πλαγιές και άφθονα νερά,⁴ η οποία ενισχύθηκε περαιτέρω με οχυρωματικά έργα.⁵ Η θέση της πόλης που ένωνε την Δύση με την Ανατολή, αλλά και τον Βορρά με τον Νότο⁶ σε συνδυασμό με την αμυντική υπεροχή της, ήταν οι δύο βασικοί παράγοντες που έδωσαν ώθηση στην Σικυώνα να έρθει στο προσκήνιο της πολιτικής ζωής της Πελοποννήσου και εν γένει του ελλαδικού χώρου σχεδόν καθόλη την διάρκεια της ελληνιστικής και στις αρχές της ρωμαϊκής περιόδου.⁷ Μία σειρά γεγονότων τόσο στο εσωτερικό όσο και στο εξωτερικό της πόλης, στα οποία συμπεριλαμβάνονται πολιτικές και κοινωνικές αναταραχές, πόλεμοι και συμμαχίες αντίστοιχα καθόρισαν την πολιτική και κοινωνική ζωή της, με κάποια από αυτά να είναι καθοριστικής σημασίας τόσο για την άνοδο όσο και την κάθοδό της.

¹ Η πόλη ιδρύθηκε την γεωμετρική περίοδο στην παράκτια πεδιάδα του κορινθιακού κόλπου και αποτέλεσε λαμπρό καλλιτεχνικό κέντρο. Για την ιστορία της πόλης τις συγκεκριμένες περιόδους βλ. Scalet 1928, 49-73, Griffin 1982, 49-59.

² Διοδ. 20.102.2-4, Lolos 2011, 72.

³ Ειδικότερα για την τοπογραφία της αρχαίας Σικυώνας βλεπε. Lolos 2011, 7-28 και Lolos (υπό έκδοση), 1-4.

⁴ Λώλος και Σαρρής 2011, 139, Lolos (υπό έκδοση), 1.

⁵ Το 168/167 π.Χ Ο Αιμίλιος Παύλος επισκέφτηκε την Σικυώνα και εντυπωσιάστηκε από την οχύρωσή της. Λιβ.44.6.3 και 44.8.8, Trainor & Stone 2012, 98.

⁶ Trainor - Stone 2012, 98-99.

⁷ Για την ιστορία της πόλης κατά τους ελληνιστικούς και ρωμαϊκούς χρόνους βλ. Scalet 1928, 78-93, Griffin 1982, 75-91, Lolos 2011, 70-80 και Lolos (υπό έκδοση), 1-4.

1.2 Το ιστορικό πλαίσιο

Μετά την επανίδρυση της πόλης από τον Δημήτριο Πολιορκητή, ορόσημο στην ιστορία της Σικυώνας του 3ου αι. π.Χ αποτελεί η εκθρόνιση του τύραννου Νικοκλή και η κατάληψη της εξουσίας από τον Άρατο το 251 π.Χ.⁸ Ο ίδιος ηγήθηκε της Αχαϊκής Συμπολιτείας μέχρι το τέλος της ζωής του, καθιστώντας την μοίρα της πόλης άρρηκτα συνδεδεμένη με αυτήν της συμπολιτείας για ένα μεγάλο χρονικό διάστημα ακόμα και μετά τον θάνατό του.⁹ Η συνθήκη αυτή ήταν αρκετά ευμετάβλητη από τα μέσα του 2ου αι. π.Χ και εξής, με την Σικυώνα να αναπτύσσει έντονη διπλωματική δραστηριότητα με την Ρώμη, θέτοντας τα θεμέλια μίας αμοιβαίας σχέσης εμπιστοσύνης μεταξύ των δύο πόλεων.¹⁰ Προϊόν αυτής της συμμαχίας ήταν η παραχώρηση από την Ρώμη στην Σικυώνα του μεγαλύτερου τμήματος της παράκτιας πεδιάδας του κορινθιακού κόλπου¹¹ και η διοργάνωση των Ισθμίων αγώνων αμέσως μετά την καταστροφή της Κορίνθου το 146 π.Χ. Η Σικυώνα από τα μέσα του 2ου αι. π.Χ αποτέλεσε την μεγαλύτερη δύναμη της ευρύτερης περιοχής, συνθήκη, η οποία σταμάτησε να υφίσταται έναν αιώνα αργότερα, όταν στα τέλη του 1ου αι. π.Χ (44 π.Χ) η Κόρινθος επανιδρύθηκε από τον Ιούλιο Καίσαρα και μετεξελίχθηκε σε κέντρο της ρωμαϊκής επαρχίας της Αχαΐας.¹² Η εικόνα της Σικυώνας στο πέρασμα της επόμενης χιλιετίας είναι αρκετά θολή, δεδομένου, ότι οι πληροφορίες που έχουμε στην διάθεσή μας είναι εξαιρετικά αποσπασματικές.¹³ Ο Πausανίας αναφέρει για αυτήν, ότι ένας καταστροφικός σεισμός ερήμωσε την πόλη τον 2^ο αι. μ.Χ,¹⁴ ενώ ο ίδιος σε άλλο χωρίο μας πληροφορεί, ότι η Σικυώνα συμμετείχε δια μέσου ενός εκπροσώπου στο Αμφικτυονικό Συνέδριο, το οποίο είναι δηλωτικό του κύρους της.¹⁵ Σύμφωνα με τις έρευνες που έχουν πραγματοποιηθεί στο

⁸ Για τον βίο και την δράση του Αράτου βλ. Walbank 1933.

⁹ Η επιλογή στρατοπέδου κατά την διάρκεια των δύο μακεδονικών πολέμων, στο πλαίσιο της ενεργού δράσης της Σικυώνας στην Αχαϊκή συμπολιτεία, είναι ενδεικτική. Στον Α΄ Μακεδονικό πόλεμο το 209 π.Χ αντιτάχθηκε στους Ρωμαίους (Λίβ. 27.31-33), με τους οποίους, όμως, συμάχησε κατά την διάρκεια του Β΄ Μακεδονικού πολέμου το 200 - 197 π.Χ (Λίβ. 32).

¹⁰ Ενδεικτικό της συνεργασίας των δύο πόλεων είναι η ανάθεση από την ρωμαϊκή σύγκλητο στην Σικυώνα το 156 π.Χ να διαιτητεύσει μεταξύ Ωρωπού και Αθήνας. Πaus. 7.4-5, Griffin 1982, 87, Trainor & Stone 2012, 98.

¹¹ Δεν είναι γνωστό αν η περιοχή παραχωρήθηκε καθολοκληρίαν στην Σικυώνα και επιπροσθέτως, αν η περιοχή παραχωρήθηκε ή απλώς ενοικιάστηκε από την ρωμαϊκή σύγκλητο στην πόλη της Σικυώνας. Σχετικά βλ. Lolos 2011, 77, Λυκούδη 2013, 15.

¹² Lolos (υπό έκδοση), 3.

¹³ Lolos (υπό έκδοση), 3.

¹⁴ Πaus. 2.7.1.

¹⁵ Πaus. 10.8.5, Lolos 2011, 80, Λυκούδη 2013, 17.

πλάτωμα από τις αρχές του 20^{ου} αι. μέχρι σήμερα, αυτό κατοικήθηκε σαφώς σε όλη την διάρκεια των ρωμαϊκών χρόνων μέχρι και τον 6^ο αι. μ.Χ.¹⁶ Η εντατική έρευνα επιφανείας που διεξήχθη στο πλάτωμα υπό την διεύθυνση του Γ. Λώλου έδωσε πληροφορίες για την κατοίκηση ή μη του πλάτωματος κατά την βυζαντινή και μεταβυζαντινή περίοδο, διάστημα κατά το οποίο η πόλη δεν κατάφερε να ανακτήσει την δύναμη και τον ηγετικό ρόλο του παρελθόντος, αποτελώντας κομμάτι της περιφέρειας του εκάστοτε κατακτητή.¹⁷

1.3 Το ιστορικό της έρευνας στο πλάτωμα

Το πλάτωμα της Σικυώνας διερευνάται συστηματικά από τα τέλη του 19^{ου} αι. μέχρι και σήμερα.¹⁸ Οι πρώτες έρευνες πραγματοποιήθηκαν υπό την αιγίδα της Αμερικανικής Σχολής Κλασικών Σπουδών από το 1886 έως το 1898 και επικεντρώθηκαν στο θέατρο της πόλης βορειοδυτικά της αγοράς.¹⁹ Η ανάδειξη των μνημείων της αγοράς της ελληνιστικής Σικυώνας ήταν ο στόχος των ανασκαφών που πραγματοποιήθηκαν κατά την διάρκεια του 20^{ου} αι. από την εν Αθήναις Αρχαιολογική Εταιρεία,²⁰ οι οποίες έφεραν στο φως έναν ναό, μία παλαίστρα, το βουλευτήριο, μία στοά και το κοίλο του θεάτρου εκτός της αγοράς.²¹ Ο δημόσιος βίος μέσα από την μνημειακή αρχιτεκτονική αποτέλεσε το επίκεντρο των πρώτων ανασκαφών, αποκλείοντας εξ ολοκλήρου τον ιδιωτικό και την οικιστική οργάνωση της ελληνιστικής Σικυώνας, ακολουθώντας τα βήματα των περισσότερων ιστορικών και περιηγητών της αρχαιότητας, μεταξύ των οποίων και ο Πausανίας.²²

Οι πρώτες ανασκαφές στην πραγματικότητα αποτέλεσαν αποχωματώσεις, χωρίς την περισυλλογή κεραμικής και άλλων αντικείμενων, η οποία συνιστά πάγια πρακτική της έρευνας πεδίου, αποκόποντας με αυτόν τον τρόπο τα μνημεία από το γενικότερο πλαίσιο (context) του ιστορικού βίου της πόλης. Η αντιμετώπιση αυτή

¹⁶ Δύο βασιλικές ανεγέρθησαν κατά την πρώιμη βυζαντινή περίοδο στην περιοχή της Αγοράς. Η μία εξ αυτών εντοπίστηκε με γεωφυσική έρευνα. Λώλος και Σαρρής 2011, 150-151

¹⁷ Για την ιστορία της πόλεως μετά τους ρωμαϊκούς χρόνους βλ. Lolos 2011, 81-91, Lolos (υπό έκδοση), 3-4.

¹⁸ Περιηγητές και χαρτογράφοι είχαν επισκεφτεί την περιοχή ήδη από τα τέλη του 18^{ου} και τις αρχές του 19^{ου} αι. παρά τον βαθμό δυσκολίας στην προσέγγισή της. Σχετικά με βιβλιογραφία βλ. Lolos 2011, 5-6.

¹⁹ Για το ιστορικό της συγκεκριμένης έρευνας με βιβλιογραφία βλ. Lolos (υπό έκδοση), 8-9.

²⁰ Για το ιστορικό αυτών των ερευνών και την βιβλιογραφία βλ. Lolos 2011, 279 - 282, Λώλος & Σαρρής 2011, 139 - 140, Λυκούδη 2013, 21-23, Lolos (υπό έκδοση), 8-11.

²¹ Για τα αρχαιολογικά δεδομένα στο πλάτωμα βλ. Φαράκλας 1971, 42-61, Griffin 1982, 6-15, Lolos 2011, 274-286, Λώλος & Σαρρής 2011, 141-151.

²² Lolos (υπό έκδοση), 12.

φαίνεται ότι άλλαξε στα τέλη του 20^{ου} και των αρχών του 21^{ου} αι. Μία σειρά σωστικών ανασκαφών πραγματοποιήθηκαν στο πλάτωμα από το 1975 και εξής παράλληλα με την άνθιση της οικοδομικής δραστηριότητας στην περιοχή. Αυτές πραγματοποιήθηκαν εκτός του αρχαιολογικού χώρου, τον οποίο καταλαμβάνει η αγορά, ήτοι εκτός της σφαιράς του δημόσιου βίου της πόλης. Η επιλογή της θέσης της εκάστοτε ανασκαφής, όπως ήταν φυσικό δεν γινόταν με αρχαιολογικά κριτήρια, γεγονός που εξηγεί γιατί δεν έχει ανασκαφεί ολοκληρωτικά μία οικία ή κάποιος χώρος με βιοτεχνικό ή άλλο χαρακτήρα.²³ Παρά ταύτα αυτή ήταν η πρώτη οργανωμένη προσπάθεια καταγραφής και ανάκτησης κάθε πληροφορίας που μπορεί να δώσει η έρευνα πεδίου. Στο πλαίσιο αυτό εντάσσεται και η διενέργεια της εντατικής έρευνας επιφανείας στο πλάτωμα της Σικυώνας,²⁴ υπό την διεύθυνση του Γ. Λώλου, το διάστημα μεταξύ του 2004 και του 2009.²⁵ Συνολικά ερευνήθηκε το 40% του αστικού χώρου, το οποίο σε αριθμούς μεταφράζεται σε περίπου 1000 στρέμματα, ενώ περισσότερα από 400 στρέμματα ερευνήθηκαν μέσω γεωφυσικών μεθόδων. Στόχος της έρευνας ήταν η ανίχνευση και χαρτογράφηση της ανθρώπινης παρουσίας στο πλάτωμα διαχρονικά.²⁶ Ως προς τους ιστορικούς χρόνους η έρευνα επεκτάθηκε και εκτός του αστικού κέντρου,²⁷ αλλά πάντα εντός των τειχών της πόλης, επιχειρώντας την άντληση πληροφοριών όχι μόνο αναφορικά με τον δημόσιο βίο της, αλλά και με τον ιδιωτικό. Στην προσπάθεια αυτή συνέβαλε και η μελέτη υλικού από πέντε σωστικές ανασκαφές που διενεργήθηκαν στο πλάτωμα κατά το παρελθόν από την ΛΖ' ΕΠΚΑ, αντιπαραβάλλοντας τα ευρήματα από την έρευνα επιφανείας με αυτά από στρωματογραφημένες αποθέσεις.²⁸

²³ Σχετικά βλ. Lolos (υπό έκδοση), 11-12.

²⁴ Προηγουμένως είχε προηγηθεί εκτεταμένη έρευνα επιφανείας στο πλάτωμα, το διάστημα 2000 – 2002 με στόχο την διερεύνηση ζητημάτων αναφορικά με την κατοίκηση και την ανθρώπινη δράση διαχρονικά στην ύπαιθρο της Σικυώνας, Lolos 2011.

²⁵ Η έρευνα πραγματοποιήθηκε σε συνεργασία με την ΛΖ' ΕΠΚΑ, το Ινστιτούτο Μεσογειακών Σπουδών και το πανεπιστήμιο του York.

²⁶ Lolos (υπό έκδοση), 12-15.

²⁷ Η αγορά της πόλης συνέχισε να ανασκάπτεται, υπό νέα διεύθυνση, αυτή του Γ. Λώλου, η οποία ξεκίνησε το 2013 και συνεχίζει μέχρι σήμερα, με το υλικό να είναι υπό μελέτη.

²⁸ Lolos (υπό έκδοση), 15.

2. Η ανασκαφή στο οικόπεδο Πιπεράκη

2.1 Ο χώρος Πιν. 6-7

Το οικόπεδο φερόμενης ιδιοκτησίας Εμμ. Πιπεράκη και Φωτ. Πανουργιά βρίσκεται στην θέση «Κοκκινιά», δυτικά του σημερινού οικισμού και ΝΑ της αρχαίας αγοράς. Στο οικόπεδο διενεργήθηκε σωστική ανασκαφή, η οποία διήρκησε 73 εργάσιμες ημέρες, από 11/7/2006 έως 3/11/2006. Προηγουμένως στον χώρο είχαν διανοιχτεί δοκιμαστικές τομές, κατόπιν αιτήματος για άδεια οικοδομήσεως. Η ανασκαφή πραγματοποιήθηκε εντός του οικοδομήσιμου χώρου, ο οποίος είχε ακανόνιστο σχήμα με τις εξής διαστάσεις: Βόρεια Πλευρά: 11,54μ, Νότια πλευρά: 10μ, Ανατολική Πλευρά: 11,70μ, Δυτική Πλευρά: 10,95μ. Ο χώρος διαιρέθηκε σε τρία μέρη, τα οποία συνέστησαν τρεις διαφορετικές τομές. Στο πλαίσιο της παρούσας εργασίας μελετήθηκε το υλικό των δύο τομών και συγκεκριμένα των τομών Α και Β. Η τομή Α συνέστησε το νότιο τμήμα του οικοδομήσιμου χώρου και είχε τις εξής διαστάσεις: 4,70 (Α-Δ) x 5,35 (Β-Ν). Η δυτική παρειά της αποτέλεσε το ανατολικό όριο της δοκιμαστικής τομής 1, διαστάσεων 7,60 (Β-Ν) x 1,50 (Δ-Α) που διενεργήθηκε πριν την έναρξη των εργασιών και η οποία σε αυτό το σημείο ορίζει το δυτικό όριο του οικοδομήσιμου χώρου. Το τετράγωνο Β ορίστηκε στο δυτικό τμήμα του χώρου και είχε διαστάσεις: 5,50 (Ν-Β) x 5 (Α-Δ). Τα βόρεια τμήματα των δοκιμαστικών τομών 1 και 2 εισχωρούσαν εντός των ορίων της τομής, οι οποίες μεταξύ τους είχαν απόσταση 2,90μ στον άξονα Δ-Α. Το ΝΑ όριο του τετραγώνου Β συνέπιπτε με το ΒΔ όριο της τομής Α.

2.2 Το σύστημα καταγραφής και ταξινόμησης του υλικού

Η ανασκαφή ακολούθησε στρωματογραφική μέθοδο. Τα στρώματα καθορίζονταν από την ανασκαφέα βάσει των χαρακτηριστικών των επιχώσεων εντός των τομών, ή την παρατήρηση άλλων διαφοροποιήσεων, κυρίως ως προς την συγκέντρωση του υλικού. Αυτά έλαβαν αριθμηση κατ' αύξοντα αριθμό, όπως και οι στρώσεις, οι οποίες έλαβαν ενιαία αριθμηση από το ανώτερο έως το κατώτερο βάθος της τομής ανεξαρτήτως των στρωμάτων στα οποία ανήκαν. Εάν σε μία στρώση παρατηρούνταν διαφοροποίηση στην επίχωση, άλλαζε η αριθμηση του στρώματος και όχι της στρώσης. Χαρακτηριστικό παράδειγμα συνιστούν τα στρώματα 3 και 4

της τομής A, στα οποία από την 10^η στρώση και εξής παρατηρήθηκε διαφοροποίηση στην επίχωση. Ως εκ τούτου διαμορφώθηκαν σύνολα ευρημάτων, τα οποία είχαν την ένδειξη 3.10 και 4.10 αντίστοιχα.

Η ανασκαφέας έδωσε έμφαση στην μέθοδο της περισυλλογής των ευρημάτων και σε μεγάλο βαθμό αυτά περισυλλέχτηκαν με ιδιαίτερη προσοχή και σε άμεση συνάφεια με τα στρώματα, από τα οποία προήλθαν. Ωστόσο, από το ημερολόγιο έλειψαν οι συσχετισμοί αναφορικά με τις επιχώσεις και τα σταθερά ευρήματα και ειδικότερα ανάμεσα στον αποθέτη και τους δύο λαξευμένους λίθους που εντοπίστηκαν εντός της τομής B, αλλά και παρατηρήσεις ως προς την πιθανή διαμόρφωση χώρων, οι οποίες θα ήταν πολύ χρήσιμες για την μελέτη του υλικού, ιδιαιτέρως εάν η περισυλλογή της κεραμικής είχε πραγματοποιηθεί και με βάση αυτή την παράμετρο. Κατά την ανάγνωση του ημερολογίου υπήρξαν φορές που δεν μπόρεσα να καταλάβω από ποιο σημείο των τομών έγινε η περισυλλογή της κεραμικής και ειδικότερα σε σχέση με τα σταθερά ευρήματα. Η ομοιομορφία των χωμάτων αρκετές φορές απέτρεψε την ανασκαφέα από οποιαδήποτε παρατήρηση πλην της επισήμανσης του βάθους της στρώσης. Επίσης από την σχεδιαστική αποτύπωση του χώρου απουσίαζαν οι ενδείξεις αναφορικά με τα ακριβή όρια του αποθέτη εντός των τομών και της θέσης του εκάστοτε αριθμημένου λίθου, ενώ δεν υπήρξε σχεδιαστική αποτύπωση του χώρου σε τομή, η οποία θα ήταν αρκετά βοηθητική για την προσέγγιση της στρωματογραφίας. Σε κάθε περίπτωση η εικόνα του ημερολογίου είναι ενδεικτική της προσεκτικής εργασίας που επιχειρήθηκε από την ανασκαφέα και της προσπάθειάς της να αποτυπώσει την πληροφορία όσο το δυνατόν πληρέστερα και με σαφήνεια.

Κατά την διάρκεια της μελέτης του υλικού επιλέχθηκε η ξεχωριστή καταγραφή των ευρημάτων κάθε στρώσης από κάθε στρώμα, αλλά και κάθε σάκου που προήλθε από κάθε στρώση, ώστε να υπάρξει πλήρης εποπτεία των ευρημάτων σε κάθε φάση της ανασκαφής του χώρου. Στην συνέχεια οι στρώσεις κάθε στρώματος ομαδοποιήθηκαν. Οι σάκοι της κεραμικής από κάθε στρώση αριθμήθηκαν και στην καταγραφή των αντικειμένων διατηρήθηκε ως ένδειξη ο αριθμός της τομής από την οποία είχε προέλθει (A ή B), ο αριθμός του στρώματος και της πάσας που είχε οριστεί από την ανασκαφέα και ο αριθμός του κάθε σάκου. Ως εκ τούτου εάν ένα αντικείμενο είχε προέλθει από το 4^ο στρώμα της τομής A, στην 10^η στρώση και εντοπίστηκε στον πέμπτο σάκο αυτού του στρώματος και αυτής της στρώσης έλαβε την ένδειξη A.4/10.5 και στην συνέχεια αναγραφόταν ο αριθμός που έλαβε το

αντικείμενο κατά την καταγραφή του. Δηλαδή εάν ήταν το τρίτο αντικείμενο που καταγράφηκε από αυτή την στρώση σε αυτό το στρώμα τότε έλαβε την ένδειξη A.4/10.5.3. Η αρίθμηση των σάκων κάθε στρώματος και στρώσης γινόταν με αύξοντα αριθμό και τυχαία σειρά, ενώ η αρίθμηση των αντικειμένων γινόταν κατ' αύξοντα αριθμό ξεκινώντας, συνήθως, από τους αμφορείς ή την χονδροειδή κεραμική και στην συνέχεια προχωρούσα στα μαγειρικά σκεύη και την λεπτή κεραμική.

Η διαλογή των ευρημάτων βασίστηκε πρωτίστως στο είδος των σχημάτων ή την χρήση των αντικειμένων και δευτερευόντως στον πηλό, καθώς στη Σικυώνα πολλά επιτραπέζια σκεύη ή χρηστικά αγγεία κατασκευάζονταν από μαγειρικό πηλό. Ως εκ τούτου διαμορφώθηκαν τέσσερις βασικές κατηγορίες. Οι αμφορείς, η χονδροειδής κεραμική, τα μαγειρικά σκεύη και η λεπτή κεραμική.

Στην χονδροειδή κεραμική ταξινομήθηκαν τα αγγεία χοής από αδρό η μαγειρικό πηλό, τα χρηστικά αγγεία, αγγεία που σχετίζονται με τον οικιακό εξοπλισμό, αλλά και τελετουργικά αγγεία, όπως τα θυμιατήρια. Στην κατηγορία των μαγειρικών σκευών συμπεριλήφθηκαν και τμήματα πωμάτων, τα οποία θεωρήθηκαν αντικείμενα σφράγισης μαγειρικών σκευών, ενώ στην λεπτή κεραμική συμπεριλήφθηκαν επιτραπέζια σκεύη, όπως αγγεία πόσεως και σερβιρίσματος, ακόμη και εάν ήταν κατασκευασμένα με μαγειρικό πηλό, αγγεία χοής από λεπτό πηλό, μικύλλα αγγεία και άλλα σχήματα κατασκευασμένα από λεπτό πηλό.

Σε αρκετές περιπτώσεις ένα σχήμα εμφανίζεται και στις τρεις κατηγορίες. Αυτό οφείλεται είτε στην διαφορά της χρήσης των αντικειμένων ή στο είδος του πηλού από το οποίο ήταν φτιαγμένο. Για παράδειγμα στην λεπτή κεραμική συμπεριλήφθηκαν κρατήρες κατασκευασμένοι από λεπτό ή ημι-αδρό πηλό, οι οποίοι είχαν επιτραπέζια χρήση, ενώ στην χονδροειδή κεραμική συμπεριλήφθηκαν κρατήρες για τους οποίους έγινε η υπόθεση, ότι εξυπηρετούσαν και άλλους σκοπούς πλην του σερβιρίσματος. Εξάιρεση αποτέλεσαν δύο όστρακα, ένα χείλους και ένα βάσης από δίσκο σερβιρίσματος, ο οποίος συμπεριλήφθηκε στην χονδροειδή κεραμική, ακολουθώντας το σύστημα της Rotroff από την αγορά των Αθηνών.

Στην διάθεσή μου για την μελέτη του υλικού είχα φωτοτυπημένο αντίγραφο του ημερολογίου και αντίγραφο της σχεδιαστικής αποτύπωσης του χώρου.

2.3. Τα ευρήματα²⁹

Συνολικά 11278 όστρακα αγγείων, συνολικού βάρους 443κ, καταγράφηκαν αφού προηγουμένως πλύθηκαν. Από αυτά 5898 όστρακα (1254 διαγνωστικά, 4644 αδιάγνωστα), συνολικού βάρους 265κ, προέρχονται από χονδροειδή αγγεία, 2765 όστρακα (916 διαγνωστικά, 1849 αδιάγνωστα), βάρους 28,35κ, από μαγειρικά σκεύη, 2023 όστρακα, συνολικού βάρους 17,2κ από λεπτά αγγεία, ενώ 592 όστρακα αναγνωρίστηκαν ως τμήματα αμφορέων (διαγνωστικά όστρακα). Ακόμη καταγράφηκαν 162 κέραμοι, συνολικού βάρους 8,17κ, 67 όστρακα λύχνων, εκ των οποίων δύο συνιστούν τμήμα μήτρας και ένας σχεδόν ακέραιος λύχνος. Επιπροσθέτως εντοπίστηκαν δύο ακέραιες και τέσσερις σχεδόν ακέραιες αγνύθες, αλλά και οκτώ θραύσματα αγνυθών, έξι τμήματα πήλινων αντικειμένων (τέσσερα δεν ταυτίστηκαν, ένα συνιστά τμήμα πλακιδίου με ανάγλυφη διακόσμηση, ένα τμήμα μάσκας), δύο τμήματα ειδωλίων, ενώ ένα καταγράφηκε ως πιθανό τμήμα ειδωλίου. Από το υλικό δεν απουσίαζαν τα αντικείμενα από μέταλλο (29 όστρακα ήλων και ένας ακέραιος, πέντε αδιάγνωστα αντικείμενα από σίδηρο, δύο σκωρίες, μία γραφίδα από σίδηρο, ένας σιδερένιος κρίκος, τρεις χάλκινοι δακτύλιοι, δύο ελάσματα χαλκού, ένα αταύτιστο χάλκινο αντικείμενο, πιθανώς, εργαλείο, μία χάλκινη λαβίδα, μία χάλκινη αιχμή βέλους, ένα χάλκινο άγκιστρο αδραχτιού, ένα χάλκινο περιβραχιόνιο και μία χάλκινη εφηλίδα), ενώ εντοπίστηκαν και αντικείμενα από μόλυβδο (ένα έλασμα μολύβδου, δύο σύνδεσμοι και ένα αδιάγνωστο αντικείμενο), από γυαλί (44 όστρακα γυάλινων αγγείων, ένας πεσσός, μία γυάλινη χάντρα και ένας γυάλινος αστράγαλος), αντικείμενα από οστά (ένα οστέινο εργαλείο, ένας αστράγαλος με ίχνη καύσης), οργανικά υλικά (πέντε πυρήνες ελαιοκάρπων, ένα τμήμα από κοράλλι), ένας πυριτόλιθος, τμήματα ασβεστοκονιάματος, ένα τμήμα επένδυσης τοίχου, τεμάχια ξυλανθράκων και 43 όστρακα αγωγών. Επίσης εντοπίστηκαν απορρίμματα αγγείων, ένα τμήμα χείλους από πήλινη κατασκευή αποθήκευσης, ενώ από τον χώρο περισυλλέχτηκε και ένα αρχιτεκτονικό μέλος. Ακόμη περισυλλέχτηκαν οστά, βάρους 1,54κ και όστρεα βάρους 0,027κ (μεταξύ τους και μία πορφύρα), αλλά και νομίσματα. Τα νομίσματα δεν μελετήθηκαν συστηματικά, ωστόσο, αναγνωρίστηκαν τρία χάλκινα από τοπικό νομισματοκοπείο, τα οποία χρονολογούνται από τα μέσα του 3^{ου} έως τον 2^ο αι. π.Χ, ένα επάργυρο ημίδραχμο από την Ήλιδα του 1^{ου} αι. μ.Χ

²⁹ Για συνοπτική περυσίαση των ευρημάτων σε κάθε στρώμα και των δύο τομών βλέπε Παράρτημα 1, σελ. 222-235.

και τ έσσερα χάλκινα νομίσματα από ξένα νομισματοκοπεία, τα οποία δεν ταυτίστηκαν.

Η κεραμική και τα αντικείμενα που αναφέρθηκαν παραπάνω προήλθαν από τις δύο τομές που μελετήθηκαν. Από την μελέτη του υλικού δεν κατέστη εφικτή η διεξαγωγή ασφαλών συμπερασμάτων αναφορικά με τις φάσεις χρήσης του χώρου, διότι σε όλα τα στρώματα το υλικό ήταν ανάμεικτο και η εικόνα κάθε συνόλου οδήγησε στην υπόθεση ότι τα στρώματα του υλικού συνιστούν δευτερογενείς αποθέσεις στον χώρο. Σε αυτό το συμπέρασμα οδηγηθήκαμε κυρίως από την παρουσία απορριμμάτων σε διαφορετικά στρώματα. Η διαφοροποίηση των επιχώσεων, πιθανώς, συνιστά προϊόν διαδοχικών φάσεων απόρριψης στον χώρο, χωρίς να αποκλείεται για κάποια εξ αυτών η ταυτόχρονη χρήση του χώρου. Το υλικό κατ' ουσίαν είναι υλικό οικιακών καταλοίπων, το οποίο μαρτυρά την ύπαρξη ενός ή περισσότερων οικιακών συνόλων στον χώρο. Ο εντοπισμός αρχιτεκτονικών καταλοίπων εντός των τομών ενισχύει περαιτέρω αυτή την άποψη.

Θα πρέπει να σημειωθεί ότι όλα σχεδόν τα στρώματα χρονολογήθηκαν στον 2^ο αι. μ.Χ, και για κάποια εξ αυτών έγινε η υπόθεση μεταγενέστερης χρονολόγησης. Ωστόσο, η παρουσία οστράκων, τα οποία θα μπορούσαν να χρονολογηθούν σε αυτόν τον αιώνα είναι μικρή, ενώ ο μεγαλύτερος όγκος του υλικού χρονολογείται μεταξύ του 1^{ου} αι. π.Χ και του 1^{ου} αι. μ.Χ. Πολλά ήταν και τα ευρήματα που χρονολογήθηκαν ωρίτερα στην ελληνιστική περίοδο, ακόμη και στην πρώιμη ελληνιστική.

Στην τομή Α συνολικά αναγνωρίστηκαν πέντε διαφορετικά στρώματα, πλην του επιφανειακού. Το πρώτο στρώμα (Α.1/1-3) κάλυπτε όλη την έκταση της τομής. Η επίχωσή του ήταν ερυθροκάστανη και από αυτό περισυλλέχθηκε ανάμεικτη κεραμική. Το στρώμα χρονολογήθηκε στον 2^ο αι. μ.Χ. Στο νότιο τμήμα της τομής σε αυτό το στρώμα εντοπίστηκε η ανώτερη επιφάνεια ενός λαξευμένου λίθου (Λίθος Ι), τμήματα κεράμων και ξυλανθράκων.

Στο δεύτερο στρώμα (Α.2/3-7) το χρώμα εμφανίστηκε ξανθοκάστανο με αργούς λίθους. Σε αυτό εντοπίστηκε ακόμη ένας λαξευμένος λίθος (λίθος ΙΙ) και srolia κίωνων σε δεύτερη χρήση ως οικοδομικά υλικά, ένα εκ των οποίων ήταν σε επαφή με την νότια όψη του Λίθου Ι. Κατά την διάρκεια της αφαίρεσής του δεύτερου στρώματος αποκαλύφθηκε το βάθος έδρασης των λίθων Ι (-1,72μ), ΙΙ (-1,95μ) και του κίονα που ήταν σε επαφή με τον λίθο Ι (-1,90μ). Στο ίδιο στρώμα ξεκίνησε η εμφάνιση του φυσικού βράχου στο νότιο τμήμα της τομής σε βάθος -1, 80μ. Το υλικό που προήλθε από αυτό το στρώμα ήταν ανάμεικτο και σε αυτό εντοπίστηκε κεραμική

που χρονολογείται από την πρώιμη ελληνιστική έως και την μέση ρωμαϊκή περίοδο. Στις στρώσεις υποκείμενα του βάθους έδρασης των λίθων δεν παρατηρήθηκε διαφοροποίηση στην κεραμική. Η χρονολόγηση του στρώματος στην μέση ρωμαϊκή περίοδο προέκυψε από την παρουσία ενός οστράκου από αμφορέα, ο οποίος στο υλικό από την επιφανειακή έρευνα έχει συμπεριληφθεί στους αμφορείς της ύστερης ρωμαϊκής περιόδου. Η απουσία, όμως, υλικού αυτής της περιόδου από το στρώμα και η παρουσία οστράκων από κρατήρες της κατηγορίας 7 που χρονολογούνται στην μέση ρωμαϊκή περίοδο 'κατέβασαν' την χρονολόγηση. Ακόμη σε αυτό το στρώμα εντοπίστηκε ένα χάλκινο νόμισμα από ξένο νομισματοκοπείο, το οποίο δεν ταυτίστηκε.

Η επίχωση στο τρίτο στρώμα ήταν καστανέρυθρη (A.3/8-13). Σε αυτό αποκαλύφθηκε κατεργασμένο πωρόλιθος, ο οποίος εδραζόταν σε βάθος -2,08μ και άλλοι λαξευμένοι λίθοι με διαφοροποιημένα βάθη εδράσεως και τεμάχια ξυλανθράκων με χωρική συνάφεια με τους λίθους I, II και τον πωρόλιθο. Το σύνολο της κεραμικής που περισυλλέχτηκε από αυτό το στρώμα χρονολογήθηκε στον 2^ο αι. μ.Χ, αλλά το υλικό ήταν ανάμεικτό και σε αυτό συμπεριλαμβανόταν υλικό της ελληνιστικής και της πρώιμης ρωμαϊκής περιόδου. Με την ολοκλήρωση της αφαίρεσης αυτού του στρώματος και του επόμενου, τα οποία συνυπήρχαν εντός της τομής αποκαλύφθηκε πλήρως ο φυσικός βράχος (μέγιστο βάθος εμφάνισης -3,05), τον οποίο κάλυπτε ερυθρή, νωπή επίχωση πάχους περίπου 3-5εκ, η οποία ήταν στείρα ευρημάτων.

Το τέταρτο στρώμα της τομής (A.4/10-13) αναγνωρίστηκε από την ανασκαφέα ως στρώμα καταστροφής, το οποίο εμφανίστηκε στο δυτικό και βορειοδυτικό τμήμα της τομής A. Το χρώμα αυτού του στρώματος ήταν ξανθοκάστανο και είχε διαστάσεις 2μ (B-N) x 1,10μ (Δ-A). Καθώς συνέχιζε η αφαίρεση του στρώματος οι διαστάσεις του προς Βορρά περιορίστηκαν. Στις τελικές στρώσεις του η ανασκαφέας παρατήρησε ίχνη καύσης, η οποία, όμως, δεν ήταν εμφανής στο υλικό. Στην τελευταία στρώση του στρώματος το χρώμα έγινε ερυθροκάστανο, αντίστοιχο του προηγούμενου στρώματος, αλλά η ανασκαφέας δεν ενοποίησε την κεραμική των δύο στρωμάτων εξαιτίας της παρουσίας καύσης σε αυτό το στρώμα. Στην ένδειξη που συνόδευε την κεραμική το στρώμα καταστροφής επισημάνθηκε μόνο στην πρώτη στρώση του στρώματος (A.4/10). Το υλικό από αυτή χρονολογήθηκε μεταξύ του 1^{ου} αι. π.Χ και του 1^{ου} αι. μ.Χ, ενώ σε αυτή την στρώση εντοπίστηκαν δύο χάλκινα νομίσματα, εκ των οποίων το ένα χρονολογείται μεταξύ του 196 και του 146 π.Χ, ενώ

το δεύτερο ήταν εξαιρετικά αποσπασματικό. Επιπροσθέτως στο στρώμα αυτό εντοπίστηκε και ένα όστρακο από πόδι αμφορέα στον τύπο του Σικυώνιου A ii, το οποίο έχει αναγνωριστεί ως απόρριμμα και ως εκ τούτου το συγκεκριμένο στρώμα προσεγγίζεται ως στρώμα απόρριψης. Στην συνέχεια η ένδειξη περιορίζεται στην επισήμανση του στρώματος και της στρώσης. Οι υπόλοιπες στρώσεις χρονολογήθηκαν στον 2^ο αι. μ.Χ εξαιτίας της παρουσίας οστράκων του Σικυώνιου B αμφορέα. Το μεγαλύτερο τμήμα του υλικού αυτών των στρώσεων συνιστούν όστρακα αμφορέων. Για το συγκεκριμένο στρώμα γίνεται η υπόθεση, ότι όλες οι στρώσεις του είναι προϊόν μίας δράσης. Το στρώμα αυτό συνδέεται με τον αποθέτη της τομής B στις στρώσεις B.3/8, B.3Π/10-11, με το οποίο όχι μόνο γειτνίαζε, αλλά πιθανώς ήταν τμήμα του, καθώς η επίχωση και το υλικό της ήταν ανάλογα αυτού.

Η επίχωση του πέμπτου στρώματος ήταν ερυθρή, αργιλώδης και νωπή. Εντοπίστηκε στο δυτικό τμήμα του τετραγώνου σε έκταση 1,50μ x 1,90μ, πάνω από το βάθος αποκάλυψης του φυσικού βράχου. Σε αυτή εντοπίστηκε ένα όστρακο από πόδι κορινθιακού B αμφορέα και ως εκ τούτου χρονολογήθηκε γενικά στην ελληνιστική περίοδο.

Η επίχωση στο στρώμα AIII ήταν καστανή. Το συγκεκριμένο σύνολο προήλθε από την αφαίρεση επίχωσης στην δυτική παρειά της τομής, η οποία είχε παραμείνει άσκαφη κατά τη διενέργεια των δοκιμαστικών τομών. Το συγκεκριμένο σύνολο απέδωσε μικρή ποσότητα ανάμεικτης κεραμικής με υλικό της ελληνιστικής περιόδου και ως επί το πλείστον της ύστερης ελληνιστικής και της πρώιμης ρωμαϊκής. Πιο συγκεκριμένα το σύνολο χρονολογήθηκε μεταξύ του 1^{ου} αι. π.Χ και του 1^{ου} αι. μ.Χ. Για το συγκεκριμένο στρώμα γίνεται η υπόθεση, ότι σχετίζεται με το στρώμα A.4 της τομής και ως εκ τούτου με τον αποθέτη (B3/8, B3Π/10-11) στην τομή B.

Το στρώμα AIV προήλθε από το ίδιο σημείο με το στρώμα AIII και συνιστά την πρώτη στρώση υποκειμένά του. Η επίχωσή του ήταν ξανθοκάστανη και από την ανασκαφέα συνδέθηκε, λόγω χωρικής συνάφειας, με το στρώμα καταστροφής που αναγνώρισε στο τέταρτο στρώμα της τομής. Από αυτό περισυλλέχθηκε ανάμεικτη κεραμική της ελληνιστικής και της ρωμαϊκής περιόδου. Το στρώμα χρονολογήθηκε γενικά στην πρώιμη ρωμαϊκή περίοδο.

Στην τομή B το πρώτο στρώμα (B.1/1-31) είχε καστανόξανθη επίχωση με αργούς λίθους. Σε αυτή την στρώση εντοπίστηκε λαξευμένος λίθος (Λίθος I) με επίστρωση ασβεστοκονιάματος, ο οποίος εδραζόταν στο επόμενο στρώμα. Το υλικό

που προήλθε από αυτό το στρώμα χρονολογήθηκε στον 2^ο αι. μ.Χ και σε αυτό εντοπίστηκε ανάμεικτη κεραμική της ελληνιστικής και της ρωμαϊκής περιόδου.

Στην συνέχεια το δεύτερο στρώμα εμφανίστηκε καστανέρυθρο και αποτέλεσε το κύριο στρώμα της τομής. Η συγκεκριμένη επίχωση εμφανίστηκε μέχρι το τελικό βάθος της ανασκαφής αυτού του τμήματος του χώρου. Συνολικά αφαιρέθηκαν δέκα στρώσεις (B.2/4-13), οι οποίες χρονολογήθηκαν στον 2^ο αι. μ.Χ και συμπεριλάμβαναν ανάμεικτο υλικό της ελληνιστικής και της ρωμαϊκής περιόδου. Σε αυτές εντοπίστηκαν σχεδόν όλα τα σχήματα του καταλόγου. Ακόμη σε αυτό το στρώμα αποκαλύφθηκαν δύο λαξευμένοι λίθοι (Λίθος II και III), ένα *spolium* κίονα σε επαφή σχεδόν με την ΝΑ γωνία του Λίθου II και άλλοι αργοί λίθοι. Τα βάθη εμφάνισης των λίθων και του κίονα ήταν τα εξής: Λίθος II: -1,73μ, Λίθος III: -1,91μ, Κίονας: -1,95μ. Σε αυτό το στρώμα στην ανώτερη στρώση του σε βάθος -1,09μ αποκαλύφθηκε το βάθος έδρασης του Λίθου I, ενώ ο Λίθος II εδραζόταν σε βάθος: -2,10μ. Για τον λίθο III και τον κίονα δεν αναφέρονται τα βάθη εδράσεώς τους. Στην έβδομη στρώση του στρώματος αποκαλύφθηκε το στόμιο ενός φρέατος, αλλά δεν επισημάνθηκε το βάθος της ανώτερης σωζόμενης επιφάνειάς του. Η στρώση που εντοπίστηκε αφαιρέθηκε σε βάθος -1,57 έως -1,70μ και ως εκ τούτου μέσα σε αυτό το όριο τοποθετείται το βάθος εμφάνισης του στομίου του φρέατος. Σε αυτή την στρώση η επίχωση δεν ήταν ενιαία εντός της τομής. Στον χώρο γύρω από το φρέαρ, σε έκταση 2μ (Δ-Α) x 1,20μ (Β-Ν) αυτή ήταν ξανθοκάστανη, ενώ δυτικότερα αυτής σε έκταση 2,40μ x 2,30μ αυτή παρέμεινε ξανθοκάστανη, αλλά ήταν αμμώδης. Στο νοτιοδυτικό τμήμα της τομής σε έκταση 1,45μ x 1,30μ αυτή εμφανίστηκε καστανέρυθρη, όπως στο υπόλοιπο τμήμα του στρώματος. Η ανασκαφείας κατά την περισυλλογή της κεραμικής διαφοροποίησε την στρώση της ξανθοκάστανης επίχωσης, η οποία εμφανίστηκε αμμώδης και αποτέλεσε τμήμα του τρίτου στρώματος εντός της τομής. Ωστόσο, οι καρτέλες που συνόδευαν τους σάκους της κεραμικής που προήλθε από αυτή είχαν την ένδειξη του δεύτερου στρώματος και γινόταν η επισήμανση του χώρου από τον οποίο προήλθε η κεραμική ('επίχωση αμμουδερή'). Η ταύτιση αυτού του σημείου με την συγκεκριμένη ένδειξη προέκυψε από την αναφορά σε αυτή ενός χάλκινου νομίσματος, το οποίο ήταν το μοναδικό στην έβδομη στρώση του δεύτερου στρώματος. Πρόκειται για χάλκινο νόμισμα από τοπικό νομισματοκοπείο της ομάδας 4C ή 8A της Warren³⁰ και ως εκ τούτου

³⁰ LHS 2006

χρονολογείται από τα μέσα του 3^{ου} έως τον 2^ο αι. π.Χ. Η στρώση αυτή χρονολογήθηκε στον 2^ο αι. μ.Χ εξαιτίας της παρουσίας οστράκων του Σικυώνιου Β αμφορέα. Το υλικό είναι αντίστοιχο του αποθέτη που εντοπίστηκε στο νότιο τμήμα της τομής και θεωρείται τμήμα του. Τα υπόλοιπα σύνολα που προήλθαν από την ξανθοκάστανη επίχωση στο ΝΑ τμήμα της τομής και στην ανώτερη επιφάνεια του φρέατος χρονολογήθηκαν μεταξύ της ύστερης ελληνιστικής και της πρώιμης ρωμαϊκής περιόδου και θεωρούνται τμήμα της ξανθοκάστανης επίχωσης, η οποία ήταν αμμώδης και ως εκ τούτου τμήμα του αποθέτη. Η άποψη ενισχύεται από την εύρεση τριών οστράκων από ιγδίο με υπερυψωμένο περιχέλιωμα, τα οποία συνανήκουν και συγκολλώνται και εντοπίστηκαν σε τρεις διαφορετικές στρώσεις (17). Τα δύο προέρχονται από στρώσεις του αποθέτη και ένα από την καστανόξανθη επίχωση στο ΝΑ τμήμα της τομής, σε σχέση με το φρέαρ. Το υλικό που προήλθε από το τμήμα της καστανέρυθρης επίχωσης δεν μελετήθηκε. Στις υπόλοιπες στρώσεις του στρώματος το χρώμα ήταν ερυθροκάστανο. Η πρώτη στρώση της τομής έ χει χρονολογηθεί στον 2^ο αι. μ.Χ με πιθανό το ενδεχόμενο μεταγενέστερης χρονολόγησης και σε αυτή εντοπίστηκε ένα επάργυρο νόμισμα από την Ήλιδα, το οποίο χρονολογείται στον 1^ο αι. μ.Χ³¹ και ακόμη τρία χάλκινα νομίσματα από ξένα νομισματοκοπεία, τα οποία δεν ταυτίστηκαν. Οι υπόλοιπες στρώσεις χρονολογούνται στον 2^ο αι. μ.Χ. Στην πέμπτη στρώση (B.2/5) εντοπίστηκε ένα χάλκινο νόμισμα τοπικού νομισματοκοπείου στον τύπο 9 της Warren, το οποίο χρονολογείται μεταξύ 196-146 π.Χ.³²

Στο νότιο τμήμα της τομής και σε επαφή με την νότια παρειά της αναγνωρίστηκε από την ανασκαφέα ένας αποθέτης, ο οποίος ανασκάφτηκε σε τρεις φάσεις. Στην πρώτη φάση αναγνωρίστηκε στην 6^η στρώση του δεύτερου στρώματος (B.2/6) σε βάθος από -1,40 έως -1,57μ. και είχε μέγιστες διαστάσεις 1,90 (B-N) x 1,30 (Δ-A). Η επίχωσης αυτού του στρώματος χαρακτηρίστηκε από την ανασκαφέα ως 'πετρώδης,' χωρίς περαιτέρω λεπτομέρειες. Ο αποθέτης συνέστησε το τρίτο στρώμα εντός της τομής, αλλά το μεγαλύτερο μέρος των ευρημάτων του έλαβαν την ένδειξη του δεύτερου στρώματος (B.2/6 και B .3/6). Το υλικό του αποθέτη χρονολογήθηκε στον 2^ο αι. μ.Χ και σε αυτόν εντοπίστηκαν οικιακά κατάλοιπα μεταξύ των οποίων και ένα τμήμα εστίας (106), ενώ πολλά ήταν τα όστρακα των αμφορέων. Το υλικό ήταν ανάμεικτο και χρονολογήθηκε από τον 2^ο αι. π.Χ έως και τον 2^ο αι.

³¹ LHS 2006, 174, v. 675 (1ος αι. μ.Χ / coinage of Elis under the Achaean League).

³² LHS 2006, 96, v. 333.2

μ.Χ. Η επίχωση εκτός του αποθέτη εμφανίστηκε καστανέρυθη κατ' αντιστοιχία με τις υπόλοιπες στρώσεις του στρώματος. Η επίχωση του αποθέτη που εντοπίστηκε στο ίδιο τμήμα της τομής στην 8^η στρώση του δεύτερου στρώματος (B.2/8), σε βάθος από -1,84 έως -2,14μ, ήταν ξανθοκάστανη. Το υλικό από αυτό το στρώμα διαφοροποιήθηκε σαφώς από την ανασκαφέα από το υλικό που περισυλλέχθηκε εκτός του αποθέτη και συνέστησε τμήμα του τρίτου στρώματος της τομής (B.3/8). Τμήμα του αποθέτη αναγνωρίστηκε στην 11^η στρώση του στρώματος σε βάθος -2,14 έως -2,25μ, στην οποία η επίχωση χαρακτηρίστηκε καστανή. Το υλικό και πάλι διαφοροποιήθηκε από αυτό εκτός του αποθέτη και αποτέλεσε τμήμα του 3^{ου} στρώματος της τομής. Παρά ταύτα στην ένδειξη των καρτελών που συνόδευαν την κεραμική αναγραφόταν ο αριθμός του στρώματος συνοδευόμενος από τον αριθμό 2 γραμμμένο με το λατινικό σύστημα αρίθμησης και τους αριθμούς της 10^{ης} και 11^{ης} στρώσης (B.3II/10-11). Αυτή η ένδειξη διατηρήθηκε και κατά την διάρκεια της καταγραφής του υλικού από αυτό το στρώμα. Οι στρώσεις του αποθέτη από την 8^η στρώση και εξής ομαδοποιήθηκαν. Η πλειονότητα των ευρημάτων του αποθέτη είναι όστρακα αμφορέων και ειδικότερα όστρακα χειλέων του Σικυώνιου Aii αμφορέα.

Συνοψίζοντας και στις δύο τομές εντοπίστηκαν δύο διαφορετικές επιχώσεις και αρχιτεκτονικά κατάλοιπα. Από την ανασκαφέα δεν επιχειρήθηκε κάποιος συσχετισμός μεταξύ των επιχώσεων και των αρχιτεκτονικών καταλοίπων, ενώ η περισυλλογή της κεραμικής καθορίστηκε από την φύση της επίχωσης και όχι από τον εντοπισμό χώρων εντός των δύο τομών. Για τους λαξευμένους λίθους I, II και τον πωρόλιθο στην τομή A θα μπορούσε να γίνει κάποια υπόθεση αναφορικά με την σχέση τους και την πιθανή διαμόρφωση ενός χώρου στο νοτιοδυτικό τμήμα της τομής, ωστόσο οι πληροφορίες είναι ελλιπείς για την διεξαγωγή ασφαλών συμπερασμάτων. Αντιστοίχως στην τομή B εντοπίστηκαν δύο λαξευμένοι λίθοι (II, III) σε διάταξη, αλλά με απόσταση μεταξύ τους, οι οποίοι, πιθανώς αποτελούν τμήμα μίας τοιχοποιίας. Βορειοανατολικά αυτών αποκαλύφθηκε το στόμιο ενός φρέατος, από το οποίο γίνεται σαφές, ότι αυτό το σημείο του χώρου συνιστούσε εξωτερικό χώρο. Οι λίθοι II και III, σύμφωνα με την περιγραφή του ημερολογίου, εδράζονταν στην ερυθροκάστανη επίχωση, όπως και ο πωρόλιθος στην τομή A και πιθανώς αποτελούν τμήμα της ίδιας αρχιτεκτονικής φάσης του χώρου, εάν αυτοί αποκαλύφθηκαν στην αρχική τους θέση. Στο νοτιοανατολικό τμήμα της τομής B και το βορειοδυτικό τμήμα της τομής A, τα οποία συμπίπτουν, αναγνωρίστηκε στην περίπτωση της τομής B ένας αποθέτης και στην περίπτωση της τομής A ένα στρώμα

καταστροφής με καστανόξανθη επίχωση. Για τα στρώματα αυτά γίνεται η υπόθεση, ότι αποτελούν ένα ενιαίο τμήμα και πρόκειται για στρώμα απόρριψης υλικού.

Με βάση την παρουσία των αρχιτεκτονικών καταλοίπων και τον χαρακτήρα των ευρημάτων υποθέτουμε ότι κάποια στιγμή ο χώρος κατοικήθηκε, πιθανώς, κατά την διάρκεια της μέσης και ύστερης ελληνιστικής περιόδου, αν όχι νωρίτερα, εάν κρίνουμε από την εύρεση νομισμάτων από τοπικό νομισματοκοπείο, τα οποία χρονολογούνται από τα μέσα του 3^{ου} αι. π.Χ. έως και τον 2^ο αι. π.Χ. Η κατοίκηση στον χώρο φαίνεται ότι συνεχίστηκε μέχρι και τον 1^ο ή 2^ο αι. μ.Χ., αν όχι αργότερα, κρίνοντας από τα ευρήματα της κεραμικής. Ο κύριος όγκος του υλικού χρονολογείται μεταξύ του 1^{ου} αι. π.Χ. και του 1^{ου} αι. μ.Χ., ενώ έχουν εντοπιστεί νομίσματα, τα οποία μπορούν να χρονολογηθούν στον 1^ο αι. μ.Χ. και κάποια ίσως αργότερα. Αυτή η φάση κατοίκησης και ίσως και η πρωιμότερη μπορούν να συνδεθούν με την καστανέρυθρη επίχωση, στην οποία, πιθανώς, στην ίδια χρονική φάση, αλλά και σε δεύτερη, μεταγενέστερη φάση απορρίφθηκε υλικό. Τμήμα του υλικού, ειδικότερα στην περίπτωση του αποθέτη (καστανόξανθη επίχωση) προήλθε, από άλλο χώρο, αν αναλογιστούμε ότι σε αυτόν έχει εντοπιστεί ένα απόρριμμα Σικυώνιου Α αμφορέα (**A16**), ένα απόρριμμα από κρατήρα της κατηγορίας 5 (**71**) και ένα τμήμα μήτρας λύχνου. Είναι πιθανόν αυτά τα αντικείμενα να προήλθαν από τον χώρο των κεραμικών κλιβάνων που έχουν ανασκαφτεί στο νότιο τμήμα της αγοράς.³³ Ωστόσο, τα περισσότερα ευρήματα του αποθέτη φαίνεται να προέρχονται από οικιστικό περιβάλλον. Στα ευρήματα αυτά συμπεριλαμβάνονται ένα όστρακο εστίας (**106**), τμήματα αγωγών, αλλά και ασβεστοκονίαμα, το οποίο, πιθανώς, προήλθε από τις τοιχοποιίες των οικιών. Στον αποθέτη εντοπίστηκαν επίσης αντικείμενα, τα οποία μπορούν να συνδεθούν με την πρώτη φάση της κατοίκησης του χώρου, στην μέση και ύστερη ελληνιστική περίοδο. Ιδιαίτερα σημαντικά για την χρονολόγηση είναι τα νομίσματα από τοπικό νομισματοκοπείο των μέσων του 3^{ου} και του 2^{ου} αι. π.Χ. και τα αγγεία της ίδιας περιόδου. Θα πρέπει, ωστόσο, να σημειώσουμε ότι η παρουσία αυτών των οστράκων είναι μικρή σε σχέση με τα αγγεία που χρονολογούνται μεταξύ της ύστερης ελληνιστικής και της πρώιμης ρωμαϊκής περιόδου. Ένα απόρριμμα έχει εντοπιστεί και στο δεύτερο στρώμα της τομής Β στην πρώτη στρώση του, (B.2/4, **253**), το οποίο ήταν εκτός του χώρου του αποθέτη. Το γεγονός αυτό οδηγεί στο συμπέρασμα ότι τα στρώματα της τομής Β εκτός αποθέτη είναι στρώματα απόρριψης.

³³ Σχετικά βλέπε Λώλος 2016, 195-197, Λώλος 2017, 10-17. Σε αυτό το σημείο θα πρέπει να επιστημονούμε, ότι το οικόπεδο που διενεργήθηκε η ανασκαφή εντοπίζεται ΝΑ της Αγοράς.

Πιθανώς στο χώρο έχουμε μία πρώτη φάση απόρριψης υλικού κάπου τον 2^ο αι. μ.Χ, το οποίο προερχόταν από τα κατάλοιπα της χρήσης του χώρου τόσο κατά την περίοδο της απόρριψης, όσο και από πρωιμότερες φάσεις κατοίκησης και εν συνεχεία μία δεύτερη φάση απόρριψης, οπότε και συγκεντρώθηκε υλικό και από άλλους χώρους αφού είχε εγκαταλειφθεί οριστικά ο χώρος. Το γεγονός, ότι τα στρώματα επικαλύπτονται δεν βοηθούν στην αποσαφήνιση της διαδοχής αυτών των φάσεων. Ο εντοπισμός απορριμμάτων στον αποθέτη οδηγεί στο συμπέρασμα, ότι αυτός συνδέεται με την απόρριψη υλικού αφού είχε εγκαταληφθεί ο χώρος. Η απόρριψη αυτή πιθανώς είχε και πάλι διαδοχικές φάσεις, οι οποίες εκτείνονται μέχρι την μέση ρωμαϊκή περίοδο. Το ίδιο ισχύει και για την πρώτη στρώση του δεύτερου στρώματος της τομής Β (Β.2/4). Η ακριβής περίοδος της παύσης της κατοίκησης του χώρου δεν μπορεί να καθοριστεί με ασφάλεια. Εάν υποθέσουμε, ότι οι αμφορείς στον τύπο του Σικυώνιου Β αμφορέα δεν προήλθαν από άλλο χώρο, πιθανώς, η κατοίκηση έπαψε κάπου στα τέλη του 1^{ου} και τις αρχές του 2^{ου} αι. μ.Χ. Βάσει των καταλοίπων ο χώρος δεν επαναχρησιμοποιήθηκε και διατηρήθηκε ως χώρος απόρριψης υλικού μέχρι και τις αρχές της μέσης ρωμαϊκής περιόδου. Οι λόγοι της διακοπής στην κατοίκησή του δεν μπορούν να προσδιοριστούν. Η ανασκαφέας σε κάποιες στρώσεις εντόπισε ίχνη καύσης, η οποία, όμως δεν ήταν εμφανής στο υλικό. Ως εκ τούτου αυτό το στοιχείο δεν προσεγγίζεται ως προϊόν καύσης στον χώρο, αλλά ως στοιχείο παραβίασης, εάν αναλογιστούμε, ότι σε αυτόν εντοπίστηκε πληθώρα ξυλανθράκων.

3. Η κεραμική

Όπως αναφέρθηκε και πιο πάνω κατά την διάρκεια της μελέτης του υλικού οργανώθηκαν τέσσερεις βασικές κατηγορίες, στις οποίες ταξινομήθηκε η κεραμική. Στο παρόν κεφάλαιο παρουσιάζεται η κάθε μία ξεχωριστά με τις επί μέρους υποκατηγορίες τους ξεκινώντας από την χονδροειδή κεραμική και προχωρώντας στα μαγειρικά σκεύη και την λεπτή κεραμική και στο τέλος ολοκληρώνεται η παρουσίαση των σχημάτων με τους αμφορείς.

3.1 Χονδροειδής Κεραμική

Συνολικά 5989 όστρακα καταγράφηκαν ως τμήματα χονδροειδών αγγείων. Από αυτά τα 1254 ήταν διαγνωστικά και τα υπόλοιπα 4644 αδιάγνωστα. Σε αυτή την κατηγορία συμπεριλήφθηκαν αγγεία χοής, χρηστικά αγγεία διαφορετικών κατηγοριών, πώματα, για τα οποία έγινε η υπόθεση ότι σφράγιζαν αμφορείς ή άλλα χονδροειδή αγγεία, στηρίγματα αμφορέων, αλλά και τελετουργικά αγγεία. Η επιλογή της ταξινόμησης των οστράκων σε αυτή την κατηγορία βασίστηκε πρωτίστως στην χρήση των αντικειμένων και δευτερευόντως στην ποιότητα του πηλού, από τον οποίο ήταν φτιαγμένα. Η επιλογή της ένταξης των δίσκων σερβιρίσματος σε αυτή την κατηγορία, όπως ειπώθηκε και παραπάνω βασίστηκε στην ταξινόμηση της Rotroff αναφορικά με την χονδροειδή κεραμική από την Αγορά των Αθηνών.

3.1.1 Αγγεία Χοής³⁴

3.1.1.1 Πρόχοι – Οινοχόες³⁵ 1-5, Εικ. 1-2 Πίν. 1

Οι πρόχοι – οινοχόες αποτελούν ένα ευρύως διαδεδομένο σχήμα της οικοσκευής των νοικοκυριών των ελληνιστικών και ρωμαϊκών χρόνων. Τα χαρακτηριστικά, οι αναλογίες και η διακόσμησή τους διαφέρουν και συνάδουν με τον

³⁴ Τα αγγεία που συμπεριλήφθηκαν σε αυτή την κατηγορία δεν χρησιμοποιούνταν αποκλειστικά για το σερβίρισμα υγρών, αλλά είχαν και άλλη χρησιμότητα, όπως η βραχύχρονη αποθήκευσή τους. Στον τίτλο επιλέχθηκε να χρησιμοποιηθεί η συγκεκριμένη ιδιότητα με στόχο την διαφοροποίησή τους από άλλες κατηγορίες αγγείων με παρόμοια χρησιμότητα, όπως τα αγγεία μακροχρόνιας αποθήκευσης και οι αμφορείς.

³⁵ Στην βιβλιογραφία αντίστοιχα σχήματα αγγείων ταξινομούνται είτε ως πρόχοι είτε ως οινοχόες. Η Τζαβέλλα στην κατηγοριοποίηση των εν λόγω αγγείων από την εντατική επιφανειακή έρευνα στη Σικυώνα έθεσε ως κριτήριο ταξινόμησής τους στις δύο υποκατηγορίες τις διαστάσεις τους και ειδικότερα την διάμετρο του χείλους τους. Αγγεία με διάμετρο χείλους μικρότερη των 7εκ. ταξινομήθηκαν ως πρόχοι και τα υπόλοιπα ως οινοχόες. Tzavella (υπό έκδοση). Στην παρούσα εργασία χρησιμοποιούνται και οι δύο όροι ταυτόχρονα ανεξαρτήτως προσδιορισμού μεγέθους.

τόπο προέλευσής τους και το χρονικό πλαίσιο, στο οποίο εμπίπτουν. Το είδος της χρήσης τους ποικίλλει και σε αρκετές περιπτώσεις είναι συνυφασμένο με το είδος του πηλού που χρησιμοποιήθηκε στην κατασκευή τους.³⁶ Η άντληση ύδατος από δεξαμενές ή φρέατα και η βραχύχρονη αποθήκευσή του αποτελεί μία από τις βασικές χρήσεις των αγγείων αυτών, ειδικά, η οποία φαίνεται να ενισχύεται από τον εντοπισμό μεγάλου αριθμού πρόχων εντός ανεσκαμμένων φρεάτων στην Κόρινθο.³⁷ Εν γένει η βραχύχρονη αποθήκευση και το σερβίρισμα διαφόρων υγρών και ειδικότερα του οίνου αποτελεί μία από τις κύριες χρήσεις του σχήματος,³⁸ ενώ η αποθήκευση και άλλων υγρών προϊόντων όπως το λάδι δεν μπορεί να αποκλειστεί.³⁹

Στο οικόπεδο Πιπεράκη οι πρόχοι – οινοχόες αποτελούν μία από τις πιο πολυπληθείς κατηγορίες αγγείων στο σύνολο των ευρημάτων. Συνολικά 219 όστρακα συνέστησαν αυτή την κατηγορία.⁴⁰ Η πλειονότητά τους είναι κατασκευασμένα από τον τοπικό αδρό πηλό (CSF) που χρησιμοποιείται σε παραλλαγή για την κατασκευή των μαγειρικών σκευών και των τοπικών αμφορέων,⁴¹ στις αποχρώσεις του ερυθρού, του καστανού και του γκρι. Από το σύνολο των ταυτισμένων οστράκων μόλις 17 είναι κατασκευασμένα από διαφορετικό πηλό, αδρό ή λεπτό. Τα περισσότερα είναι κατασκευασμένα από πηλό σε αποχρώσεις του ανοικτού καστανού ή του ανοικτού κίτρινου.⁴² Ένα όστρακο χείλους, το οποίο σώζει τμήμα της λαβής (πάσα Β.2/6),

³⁶ Για τις κορινθιακές πρόχους των ύστερων κλασικών και ελληνοιστικών χρόνων που είναι κατασκευασμένες από μαγειρικό πηλό, έχει υποστηριχθεί ότι η φύση του συγκεκριμένου υλικού υποδηλώνει την χρήση τους πάνω σε φωτιά για ζέσταμα ή βρασμό υγρών. Σχετικά βλ. *Corinth VII.3*, 141 και *Corinth VII.6*, 85-86.

³⁷ Πρόκειται για πρόχους κατασκευασμένες από αδρό και μαγειρικό πηλό. Σχετικά βλέπε *Corinth VII.3*, 113

³⁸ Πέντε παραδείγματα οινοχόων από την Κόρινθο έφεραν στο εσωτερικό τους επένδυση από ρετσίνα. Σύμφωνα με τον Edwards, το γεγονός αυτό αποτελεί σκόπιμη ενέργεια στην κατασκευή του αγγείου που σχετίζεται με την χρησιμότητά του ως αγγείο αποθήκευσης και χοής οίνου. *Corinth VII.3*, 114.

³⁹ Η κατασκευή *blister ware* οινοχόων, πιθανώς, σχετίζεται με την βραχύχρονη αποθήκευση λαδιού, καθώς ο πηλός αυτής της κατηγορίας είναι μη πορώδης. Σχετικά βλέπε *Corinth VII.3*, 144 και *Corinth VII.6*, 154.

⁴⁰ Συγκεκριμένα ταυτίστηκαν 85 χείλη, 99 λαβές, 5 λαιμοί, 28 βάσεις και 2 σώματα.

⁴¹ Για τον πηλό της Συκωνάς βλέπε Trainor-Kiriati (υπό έκδοση).

⁴² Κάποια από τα όστρακα αυτά φαίνονται να είναι κατασκευασμένα από κορινθιακό πηλό. Μέσω της μακροσκοπικής ανάλυσης δεν ήταν εφικτός ο προσδιορισμός απόλυτου αριθμού ανάμεσα στα όστρακα.

πιθανώς, καταδεικνύει τοπική παραγωγή οينوχόων σε blister ware,⁴³ μία λαβή (πάσα A.2/4) είναι κατασκευασμένη από αδρό πηλό σε ερυθρή απόχρωση με μελανά στίγματα σε όλη την επιφάνειά της⁴⁴ και ένα χείλος (πάσα B.2/4), μία λαβή (πάσα B.1/3) και δύο τμήματα σωμάτων (πάσες B.1/3 και B.2/4), πιθανώς, προέρχονται από οينوχόες με λευκό επίχρισμα (white-slipped pitchers).⁴⁵

Η αποσπασματική κατάσταση διατήρησης του συνόλου των αντικειμένων απέκλεισε την δυνατότητα της απόλυτης αποσαφήνισης των αναλογιών τους, αλλά και του υπολογισμού του όγκου της περιεκτικότητάς τους. Το προφίλ των χειλέων ήταν το βασικό κριτήριο για την διαμόρφωση των τριών υποκατηγοριών του βασικού σχήματος της πρόχου – οينوχόης,⁴⁶ οι οποίες είναι οι εξής: Α. Τριφυλλόστομες

⁴³ Ο όρος *blister ware* έχει αποδοθεί σε αγγεία των κλασικών και ελληνοιστικών χρόνων κατασκευασμένα με συγκεκριμένη τεχνική. Βάση αυτής τα αγγεία ψήνονταν σε υψηλότερη από την συνηθισμένη θερμοκρασία με αποτέλεσμα να φτάνουν σε πρώιμο στάδιο υάλωσης και στην επιφάνειά τους να αποκτούν διάκενα – φυσαλίδες, οι οποίες έδωσαν και την σχετική ονομασία στην συγκεκριμένη κατηγορία πηλού. Ο πυρήνας του ήταν σε γκρι απόχρωση και η επιφάνειά του πορτοκαλέρυθρη ή ροζ ή και αντίστροφα. Ο πηλός ήταν αδρός ή λεπτότοιχος (στους ελληνοιστικούς χρόνους) και μη πορώδης, γεγονός που εξηγεί την πληθώρα κατασκευής αγγείων σχετιζόμενων με την αποθήκευση λαδιού. Το κυριότερο σχήμα ήταν ο αρυβάλλος, αλλά από τον ύστερο 3^ο αι. π.Χ και εξής κατασκευάζονταν λύχνοι, κύπελλα και διηθητήρες. Από την οικοσκευή των κλασικών και ελληνοιστικών χρόνων δεν απουσιάζουν οι οينوχόες που ήταν κατασκευασμένες με αυτή την τεχνική. Γενικά για την τεχνική αυτή βλ. *Corinth VII.3*, 144-146 και *Corinth VII.7*, 32-34. Για *blister ware* οينوχόες από την Κόρινθο βλ. *Corinth XV.3*, 346-347, 2146-2147, πίν. 75, *Corinth XVIII.1*, 154, v. 388, πίν. 44, *Corinth VII.6*, 154-157, V73-84, εικ. 33, πίν. 25-26, Pemberton 1970, 300, v. 139, πίν. 75, Williams και Fisher 1972, 153, 157, v. 23, πίν. 25. Από τα Ίσθμια: Anderson Stojanović 1993, 267-271, v. 3, εικ. 2, πίν. 58.

⁴⁴ Στο οικόπεδο Πιπεράκη έχουν εντοπιστεί και άλλα όστρακα αγγείων κατασκευασμένα από αυτόν τον πηλό. Συγκεκριμένα ένας κρατήρας (αρ. kat. 52), μία χύτρα (αρ. kat. 125) και δύο αμφορείς στον τύπο του Brindisi / Dressel 25 (A57) και του Σικυώνιου Β (A58) αντίστοιχα. Από μακροσκοπική ανάλυση προκύπτει, ότι πρόκειται για πηλό της ευρύτερης περιοχής της ΒΑ Πελοποννήσου και πιθανότερα της Κορίνθου, ο οποίος στο οικόπεδο Πιπεράκη εντοπίζεται σε στρώματα με υλικό που εκτείνεται χρονικά έως την μέση ρωμαϊκή περίοδο. Πρόκειται για μέτρια τραχύ και σκληρό πηλό με λεία επιφάνεια και μέτρια – μεγάλη περιεκτικότητα σε πολύχρωμα εγκλείσματα (λευκά, κίτρινα, ωχρώδη - πορτοκαλί, καστανέρυθρα και σκούρα) μικρού, μέσου και μεγάλου μεγέθους, κυκλικά, ημικυκλικά και γωνιώδη. Στον πηλό εντοπίζονται επίσης καστανέρυθροι πυριτόλιθοι και αραιή μίκα ή λαμπυρίζοντα εγκλείσματα. Ο πυρήνας των αγγείων έχει ερυθρή ή καστανέρυθρη απόχρωση (10R YR 4/6-5/6 ή 5/8 red και 2.5YR 5/4 reddish brown) και η επιφάνεια ερυθρή (10R 5/6-5/8 red και 2.5YR 6/6-6/8 light red) ή πορτοκαλέρυθρη (5YR 6/6 reddish yellow). Χαρακτηριστικό του πηλού είναι τα μελανά στίγματα στην εξωτερική όψη.

⁴⁵ Οينوχόες με λευκό επίχρισμα έχουν εντοπιστεί στην Κόρινθο και την Αθήνα σε χρονολογημένα σύνολα του πρώιμου 1^{ου} αι. μ.Χ. Για παραδείγματα από την Κόρινθο και χρονολόγηση των αγγείων βλέπε. Slane 1980, 152, 171, v. 61-62, εικ. 14, πίν. 34 και *Corinth XVIII.2*, 99.

⁴⁶ Στο μελετημένο υλικό από το οικόπεδο Πιπεράκη μεταξύ άλλων εντοπίστηκαν και όστρακα χειλέων (συνολικά οκτώ) από αγγεία χοής με κάθετο στρογγυλεμένο περιχειλίωμα. Τα περισσότερα από αυτά ήταν κατασκευασμένα από αδρό ή λεπτό πηλό σε αποχρώσεις του ανοικτού καστανού ή ανοικτού κίτρινου. Η αποσπασματική κατάσταση της διατήρησής τους (τα όστρακα αυτά θα μπορούσαν να προέρχονται είτε από πρόχους – οينوχόες είτε από επιτραπέζιους αμφορείς) και τα βάθη υρέσεώς τους (εντοπίστηκαν ως επί το πλείστον σε επιφανειακά στρώματα, ή στα ανώτερα αναμοχλευμένα στρώματα) δεν ήταν βοηθητικά για την διεξαγωγή ασφαλών συμπερασμάτων αναφορικά με τα επιμέρους χαρακτηριστικά ή την χρονολόγηση του εν λόγω σχήματος και κατ' επέκταση δεν εξυπηρετούνταν η ουσία της έρευνας. Ως εκ τούτου αποφασίστηκε να μην δημιουργηθεί τέταρτη υποκατηγορία.

οινοχόες (κατ. ν. **1**), Β. Πρόχοι με στρογγυλεμένο έξω νεύον χείλος (κατ. **2**) και Γ. Πρόχοι με οριζόντιο επίπεδο χείλος (κατ. **3, 5**). Από το υλικό δεν απουσιάζουν και οι βάσεις, δισκόμορφες (συνολικά 11) ή με κομβιόσχημη επιφάνεια έδρασης (κατ. ν. **3**),⁴⁷ οι οποίες με σχετική ασφάλεια ταυτίστηκαν ως βάσεις αγγείων χοής, αλλά η αποσπασματικότητα του υλικού δεν επέτρεψε την ταξινόμησή τους σε οποιαδήποτε από τις τρεις υποκατηγορίες και κατ' επέκταση την χρονολόγησή τους. Οι λαβές αποτελούν την πολυπληθέστερη ομάδα των διαγνωστικών οστράκων του σχήματος. Σε αυτές κυριαρχούν οι λαβές με τρεις αυλακώσεις στην άνω όψη τους. Θραύσματα πρόχων – οινοχόων και των τριών υποκατηγοριών εντοπίστηκαν σε όλα τα μελετημένα στρώματα του ανεσκαμμένου χώρου με τις τρεις υποκατηγορίες να αλληλεπικαλύπτονται.

3.1.1.1.Α Τριφυλλόστομες οινοχόες 1 Πίν. 1

Τριφυλλόστομες οινοχόες είτε από αδρό είτε από μαγειρικό πηλό έχουν εντοπιστεί σε όλο το γεωγραφικό φάσμα του ελλαδικού χώρου συμπεριλαμβανομένης της αρχαίας αγοράς των Αθηνών⁴⁸ και την ευρύτερη περιοχή της ΒΑ Πελοποννήσου⁴⁹ σε σύνολα που καλύπτουν το χρονικό φάσμα που αφορά την παρούσα εργασία.

Όπως αποδείχτηκε από το υλικό της επιφανειακής έρευνας που διεξήχθη στο πλάτωμα της Σικυώνας, σε αυτή παράγονταν σε όλη την διάρκεια της ελληνιστικής

⁴⁷ Πρόκειται για συγκεκριμένη κατηγορία δισκοειδών βάσεων που μιμούνται τις δακτυλιόσχημες μέσω μίας λοξής αυλάκωσης στην επιφάνεια έδρασης, την οποία η Slane στις δημοσιεύσεις της αποκαλεί *false ring bases*. Σχετικά βλέπε. *Corinth XVIII.2*, 100-101, υποσ. 19. Αντίστοιχες βάσεις έχουν εντοπιστεί στην επιφανειακή έρευνα της Σικυώνας και σε άλλα ανεσκαμμένα σύνολα της περιοχής. Για παραδείγματα από την επιφανειακή έρευνα βλέπε. Tzavella (υπό έκδοση, ν. 7, εικ. 126) και αντίστοιχες βάσεις σε ανεσκαμμένα σύνολα Grigoropoulos (υπό έκδοση, ν. 207-208, εικ. 37), Λυκούδη 2013, 116.

⁴⁸ Για τριφυλλόστομες οινοχόες της ελληνιστικής περιόδου από την αρχαία αγορά των Αθηνών και παράλληλα από τον υπόλοιπο ελλαδικό χώρο βλ. *Agora XXXIII*, 69-71, 245-246, ν. 1-8, εικ. 1-2, πίν. 1. Για τριφυλλόστομες οινοχόες της ρωμαϊκής περιόδου βλ. *Agora V*, 68, K 106, πίν. 14 και 85, M 5, πίν. 18, Slane 1986, 289, 311, ν. 73, πίν. 66 (Αττική ;), *Corinth XVIII.2*, 100, 104, ν. 217, εικ. 25 (Αττική ;)

⁴⁹ Για οινοχόες της ελληνιστικής περιόδου από μαγειρικό πηλό βλ. Κόρινθος: *Corinth VII.3*, 142-143, ν. 746-748, πίν. 34, 63, Ίσθμια: Anderson Stojanović 1993, 286, ν. 64, εικ. 12, πίν. 62. Για τριφυλλόστομες οινοχόες της ρωμαϊκής περιόδου σε αδρό πηλό βλ.: Κόρινθος: Hayes 1973, 466, ν. 235, πίν. 79d (εισηγμένη), Williams 1980, 123, ν. 14, πίν. 22, *Corinth XVIII.2*, 100, 102-104, ν. 215-217, εικ. 25 (εισηγμένες), Κεγχρεές: *Kenchreai IV*, 130, RC 54 και 54b, πίν. 35 και 133, RC 64-65, πίν. 36-37, Άργος: Abadie Reynal 2007, 224, ν. 381, πίν. 60, 225, ν. 384, πίν. 61, 227, ν. 391, πίν. 62

και της πρώιμης και μέσης ρωμαϊκής περιόδου⁵⁰ τριφυλλόστομες οινόχοες κατασκευασμένες σε αδρό πηλό, παρόμοιο του μαγειρικού, ερυθρής ή πορτοκαλέρυθρης απόχρωσης.⁵¹ Η πρακτική αυτή βρίσκει αντιστοιχία στην Κόρινθο των ελληνιστικών χρόνων. Σε αυτή εκτός των υπολοίπων σχημάτων κατασκευάζονταν τριφυλλόστομες οινόχοες από μαγειρικό πηλό, τις οποίες ο Edwards έχει ταξινομήσει σε δύο υποκατηγορίες.⁵² Οι οινόχοες από την Σικύωνα, σε αντιστοιχία με αυτές τις Κορίνθου, είχαν ωοειδές σώμα και λαιμό που κατέληγε στο τριφυλλόσχημο χείλος. Μία κάθετη λαβή εκφύονταν σε αυτό και κατέληγε στον ώμο, ενώ η βάση τους ήταν είτε επίπεδη με κοίλη επιφάνεια έδρασης είτε με κεντρικό κομβίο στο μέσον της.⁵³

Από το σύνολο του υλικού στο οικόπεδο Πιπεράκη μόλις πέντε όστρακα ταυτίστηκαν ως τριφυλλόστομες οινόχοες. Και τα πέντε ήταν κατασκευασμένα από αδρό τοπικό πηλό, παρόμοιο του μαγειρικού, σε ερυθρή και γκρι απόχρωση. Πρόκειται για τέσσερα όστρακα χειλέων και ένα τμήμα λαιμού. Δύο εξ αυτών σώζουν τμήμα της λαβής, η οποία εκφύεται στο χείλος και φέρει αυλακώσεις στο ανώτερο τμήμα της. Η κατάσταση της διατήρησης τους είναι εξαιρετικά αποσπασματική γεγονός που δεν κατέστησε εφικτή την αποσαφήνιση των αναλογιών τους και την σχεδιαστική τους αποτύπωση.

Και τα πέντε όστρακα εντοπίστηκαν σε στρώματα με ανάμεικτο υλικό της ελληνιστικής και της ρωμαϊκής περιόδου. Το παράδειγμα με αρ. καταλόγου 1 προήλθε από στρώμα που χρονολογείται στον 2^ο αι. μ.Χ με ανάμεικτο υλικό της ελληνιστικής και της ρωμαϊκής περιόδου και περισσότερα όστρακα χρονολογημένα μεταξύ του 1^{ου} αι. π.Χ και του 1^{ου} αι. μ.Χ. Η μονή αυλάκωση στον λαιμό της οινόχοης συναντάται ως διακοσμητικό στοιχείο στις οινόχοες που έχουν εντοπιστεί τόσο στην Κόρινθο όσο και στην αρχαία Αγορά των Αθηνών σε σύνολα χρονολογημένα από τον 1^ο έως τον 3^ο αι. μ.Χ.,⁵⁴ ενισχύοντας την τοποθέτησή της χρονικά στην πρώιμη ρωμαϊκή περίοδο.

⁵⁰ Για την χρονολόγηση των τριφυλλόστομων οινόχων της Σικύωνας βλ Trainor-Kiriati (υπό έκδοση). Για παραδείγματα τριφυλλόστομων οινόχων από την πρώιμη και μέση ρωμαϊκή περίοδο βλέπε Λυκούδη 2013, 117, ν. 89-90, εικ. 54-55, Likoudi (υπό έκδοση, ν.75-76, εικ. 63), Tzavella (υπό έκδοση, ν. 8-9, εικ. 126).

⁵¹ Σχετικά βλ. Trainor 2015, 67-68, εικ. 4.20.

⁵² Αναφορικά με τα βασικά χαρακτηριστικά των δύο υποκατηγοριών βλ. *Corinth VII.3*, 142, 746, πίν. 34, 63 (Τριφυλλόστομη οινόχρη τύπος I) και 142-143, 747-748, πίν. 34, 63 (Τριφυλλόστομη οινόχρη τύπος II)

⁵³ Trainor 2015, 67-68, εικ. 4.20.

⁵⁴ Για παραδείγματα από την Αθήνα και την Κόρινθο βλέπε παραπάνω, υποσ. 15 και 14 αντίστοιχα.

3.1.1.1.B Οινοχόες με στρογγυλεμένο έξω νεύον χείλος 2 Εικ. 1

Οι οινοχόες με στρογγυλεμένο έξω νεύον χείλος (round-mouth pitchers) αποτέλεσαν την πολυπληθέστερη υποκατηγορία στο σύνολο των πρόχων – οινοχόων. Συνολικά 50 όστρακα κατασκευασμένα από τοπικό πηλό σε ερυθρή, γκρι, καστανή και καστανέρυθρη απόχρωση, αντίστοιχο του μαγειρικού, εντάχθηκαν σε αυτή την υποκατηγορία. Όλα ήταν όστρακα χειλέων, εκ των οποίων τα 41 έσωζαν τμήμα της λαβής. Η ταξινόμησή τους αποδείχθηκε δύσκολη εργασία εξαιτίας δύο παραγόντων. Η ομοιότητα του σχήματος και ειδικότερα των χειλέων και των λαβών με τις χύτρες χωρίς στεφάνη στο εσωτερικό τους (unflanged stewpots)⁵⁵ και η κατάσταση διατήρησής τους, η οποία ήταν εξαιρετικά αποσπασματική⁵⁶ δεν ήταν βοηθητικές στην ασφαλή ταξινόμησή τους στις δύο υποκατηγορίες.⁵⁷ Στην παρούσα μελέτη επιλέχθηκε όλα τα όστρακα να καταγραφούν και να ταξινομηθούν ως οινοχόες, δεδομένου, ότι μία από τις πιθανές χρήσεις αυτού του σχήματος ήταν η χρήση τους πάνω στην φωτιά ως μαγειρικό σκεύος.⁵⁸ Το γεγονός αυτό, πιθανώς, εξηγεί την αριθμητική υπεροχή της συγκεκριμένης υποκατηγορίας έναντι των υπολοίπων.

Οι οινοχόες με στρογγυλεμένο έξω νεύον χείλος από μαγειρικό πηλό αποτελούν μία κοινή κατηγορία αγγείων χοής, η οποία παραγόταν στην Κόρινθο ήδη την κλασική περίοδο⁵⁹ και η παραγωγή τους συνεχίστηκε σε όλη την διάρκεια των ελληνιστικών χρόνων.⁶⁰ Το υλικό από την επιφανειακή έρευνα της Σικυώνας καταδεικνύει αντίστοιχη τοπική παραγωγή από την μέση έως την ύστερη ελληνιστική

⁵⁵ Σχετικά με τις χύτρες χωρίς στεφάνη βλέπε πιο κάτω στο υποκεφάλαιο 3.2.1.4, κατηγορία 4, σελ 88-90

⁵⁶ 42 όστρακα από το σύνολο της συγκεκριμένης υποκατηγορίας διατηρούσαν επί το πλείστον τμήμα της λαβής και ένα ελάχιστο τμήμα του χείλους.

⁵⁷ Αντίστοιχη δυσκολία αντιμετώπισαν και οι McPhee και Pemberton με τις οινοχόες και τις χύτρες χωρίς στεφάνη της ύστερης κλασικής περιόδου από τον αγωγό 1971-1 στην ρωμαϊκή αγορά της Κόρινθου. Σχετικά βλέπε. *Corinth VII.6*, 85-86. Η ταξινόμησή τους βασίστηκε στις αναλογίες των αντικειμένων, πρακτική που δεν μπορούσε να εφαρμοστεί στο υλικό από το οικόπεδο Πιπεράκη, εξαιτίας της αποσπασματικής κατάστασης διατήρησής τους.

⁵⁸ Σχετικά βλέπε υποσ. 36.

⁵⁹ Αναφορικά με το ζήτημα της χρονολόγησης των πρώτων οινοχόων από μαγειρικό πηλό στην Κόρινθο βλ. *Corinth VII.6*, 87.

⁶⁰ Για παραδείγματα από την Κόρινθο των κλασικών και ελληνιστικών χρόνων βλέπε *Corinth VII.3*, 139-142, ν. 722-745, πίν. 34, 63, *Corinth VII.6*, 86-89, 98-99, III-32 – III-46, εικ. 14-15, πίν. 13, *Corinth XVIII.1*, 68-70, 74, ν. 151-152, 646-647, εικ. 23, πίν. 17, 58, Bald Romano 1994, 80-81, ν. 47-48, πίν. 22

περίοδο,⁶¹ ενώ μία οινοχόη από το οικόπεδο ιδιοκτησίας Θανόπουλου προέρχεται από σύνολο χρονολογημένο μεταξύ του ύστερου 1^{ου} αι. π.Χ και του πρώιμου 1^{ου} αι. μ.Χ.⁶²

Στο οικόπεδο Πιπεράκη οινοχόες με στρογγυλεμένο έξω νεύον χείλος έχουν εντοπιστεί σε όλα τα στρώματα του ανεσκαμμένου χώρου από το ανώτερο έως το βαθύτερο, τα οποία καλύπτουν το χρονικό φάσμα από την πρώιμη ελληνιστική έως την μέση ρωμαϊκή περίοδο. Το γεγονός αυτό, ως προϊόν αναμόχλευσης των στρωμάτων, δεν μπορεί να είναι ενδεικτικό ούτε της παραγωγής τους κατά την πρώιμη ελληνιστική περίοδο, ούτε της συνέχισης της παραγωγής τους κατά τους μέσους ρωμαϊκούς χρόνους. Η συνύπαρξη, όμως, των οινοχόων με στρογγυλεμένο έξω νεύον χείλος με αυτές με οριζόντιο επίπεδο χείλος, πιθανώς, καταδεικνύει την συνέχιση της παραγωγής τους έως και τον 1^ο αι. μ.Χ.⁶³

3.1.1.1.Γ Οινοχόες με οριζόντιο επίπεδο χείλος 3, 5 Εικ. 1-2

Οι οινοχόες με οριζόντιο επίπεδο χείλος αποτελούν ένα ευρέως διαδεδομένο σχήμα της οικοσκευής των πρώιμων και μέσων ρωμαϊκών χρόνων στην ευρύτερη περιοχή της ΒΑ Πελοποννήσου.⁶⁴

Στη Σικυώνα οινοχόες με οριζόντιο ή λοξό επίπεδο χείλος κατασκευάζονταν με αδρό πηλό σε όλη την διάρκεια της πρώιμης ρωμαϊκής περιόδου⁶⁵ και είναι αντίστοιχες αυτών που έχουν εντοπιστεί σε στρωματογραφημένα σύνολα.

Οι αναλογίες τους και εν γένει το γενικότερο σχήμα τους είναι αντίστοιχα των αναλογιών των τριφυλλόστομων οινοχόων και των οινοχόων με στρογγυλεμένο έξω νεύον χείλος. Η διαφοροποίηση αυτής της υποκατηγορίας έγκειται στο περιχέλιωμα, το οποίο είναι οριζόντιο και επίπεδο στην άνω όψη.⁶⁶

⁶¹ Trainor – Kiriati (υπό έκδοση)

⁶² James (υπό έκδοση, v. 70, εικ. 10)

⁶³ Το συμπέρασμα είναι επισφαλές δεδομένου, ότι τα στρώματα, στα οποία συνυπάρχουν τα δύο είδη οινοχόων συμπεριλαμβάνουν ανάμεικτη κεραμική των ελληνιστικών και ρωμαϊκών χρόνων.

⁶⁴ Το ιερό της Δήμητρας και Κόρης στην Κόρινθο απέδωσε πλήθος οστράκων από οινοχόες, οι οποίες χρονολογούνται από τον 1^ο έως τον 4^ο αι. μ.Χ και έχουν διαιρεθεί από την Slane σε τέσσερις υποκατηγορίες. *Corinth XVIII.2*, 100-101. Μεταξύ αυτών εντοπίστηκαν οινοχόες με οριζόντιο ή λοξό επίπεδο χείλος. ό.π 101, v. 219-223, εικ. 26 πίν. 13. Αντίστοιχες οινοχόες έχουν εντοπιστεί και στο Άργος σε σύνολα χρονολογημένα από τον 1^ο έως τον 3^ο αι. μ.Χ. Abadie Reynal 2007, 228-229, v. 393-394, πίν. 62

⁶⁵ Για χρονολόγηση αυτής της υποκατηγορίας βλέπε. Trainor 2015, 68 και Trainor – Kiriati (υπό έκδοση). Για παραδείγματα από ανεσκαμμένα σύνολα και την επιφανειακή έρευνα της Σικυώνας βλέπε. Grigoropoulos (υπό έκδοση, v. 74, 78 εικ. 27) και Tzavella (υπό έκδοση, v. 1-6, εικ. 126) αντίστοιχα.

⁶⁶ Trainor 2015, 69.

Από το υλικό στο οικόπεδο Πιπεράκη συνολικά 21 όστρακα εμπίπτουν σε αυτή την υποκατηγορία. Πρόκειται για όστρακα χειλέων, κάποια εκ των οποίων σώζουν τμήμα της λαβής που εκφύεται στην εξωτερική όψη του χείλους και αναπτύσσεται κατακόρυφα προς τον ώμο, ενώ κάποια σώζουν ακέραιο ή τμήμα του λαιμού. Τα 20 από αυτά είναι κατασκευασμένα από αδρό τοπικό πηλό σε ερυθρή ή γκρι απόχρωση, ενώ ένα (πάσα A.2/5) προέρχεται από οινοχόη κατασκευασμένη από ημί αδρό πηλό σε απόχρωση ανοικτού καστανού.⁶⁷ Στην πλειονότητα των οστράκων το χείλος είναι βραχύ και επίπεδο (κατ. ν. 3), ενώ μόλις δύο όστρακα φέρουν μακρύτερο περιχείλωμα (κατ. ν. 5). Ο λαιμός των οινοχόων αυτών είναι ευρύς και στις περιπτώσεις που σώθηκε ακέραιος φαίνεται, ότι αυτός και το χείλος ήταν κατασκευασμένα ξεχωριστά από το υπόλοιπο σώμα. Η λαβή σε όλα τα σωζόμενα όστρακα φέρει αυλακώσεις στην άνω όψη.

Όστρακα οινοχόων με οριζόντιο επίπεδο χείλος εντοπίστηκαν σε όλο το φάσμα του ανεσκαμμένου χώρου που μελετήθηκε από τα ανώτερα έως τα βαθύτερα στρώματα, τα οποία ως επί το πλείστον είναι αναμοχλευμένα. Από συνευρήματα σε στρώματα, κυρίως στα βαθύτερα επίπεδα, μπορεί να δοθεί μία γενική χρονολόγηση για την εν λόγω υποκατηγορία και να τοποθετηθεί χρονικά στην πρώιμη ρωμαϊκή περίοδο. Η συστηματική συνύπαρξη στις επιμέρους μελετημένες πάσες της ανασκαφής των οινοχόων με οριζόντιο επίπεδο χείλος και αμφορέων στον τύπο του Σικυώνιου Β μπορεί να είναι ενδεικτική της συνέχισης της παραγωγής τους και στους μέσους ρωμαϊκούς χρόνους.⁶⁸

3.1.1.2 Πρόχοι Νερού 6-7 Εικ. 2-3

Εννέα όστρακα, έξι όστρακα χειλέων (πάσες Β.2/5, Β.2/6, Β.3/8 και Β.2/12), τα οποία σώζουν τμήμα του λαιμού ή και του άνω σώματος, δύο όστρακα λαιμών

⁶⁷ Πρόκειται για ευρύστομη οινοχόη με διάμετρο χείλους 14-15εκ. Η απόχρωση του πηλού (7.5YR 6/4 light brown – 10YR 6/4 light yellowish brown στον πυρήνα και 10YR 8/3-8/4 very pale brown στην επιφάνεια) αντιστοιχεί σε κορινθιακό πηλό, ωστόσο η πιθανότητα παραγωγής της στην Σικυώνα δεν μπορεί να αποκλειστεί.

⁶⁸ Ενισχυτική της άποψη αυτής είναι η συνύπαρξη στην πάσα Α.4/12 μία οινοχόης με οριζόντιο επίπεδο χείλος με ένα όστρακο χύτρας αντίστοιχο αυτής με αρ. κατ. 126. Ο συγκεκριμένος τύπος χύτρας στην Κόρινθο εντοπίζεται σε στρωματογραφημένα σύνολα του ύστερου 1^{ου} έως τον 3^ο αι. μ.Χ. Σχετικά βλ. υποκεφ. 3.2.1.5, κατηγορία 5, σελ. 91-92.

(πάσα Β.2/6) και ένα τμήμα σώματος (πάσα Β.2/10),⁶⁹ συνθέτουν μία ομάδα πρόχων εξαιρετικά αμφιλεγόμενη αν λάβουμε υπόψη μας ότι στην Σικυώνα και στην ευρύτερη περιοχή της ΒΑ Πελοποννήσου δεν εντοπίζονται ακριβή παράλληλα. Η κατασκευή τους από την αδρή εκδοχή του τοπικού πηλού σε αποχρώσεις του καστανού και του γκρι⁷⁰ και η σχετική ομοιότητα στο προφίλ των σωζόμενων τμημάτων των αγγείων με κάποια από τα παραδείγματα των πρόχων νερού με την χαρακτηριστική οριζόντια λαβή από την αρχαία αγορά των Αθηνών (Basket-handled Water Jug), τα οποία χρησιμοποιούνταν για την άντληση νερού και την βραχύχρονη αποθήκευσή του⁷¹ ήταν αυτά που καθόρισαν την ταύτιση αυτών των οστράκων ως πρόχους. Η απουσία χειλέων με την χαρακτηριστική λαβή στο υλικό από το οικόπεδο Πιπεράκη αποδυναμώνει τον ισχυρισμό ότι πρόκειται για πρόχους με λαβή καλάθιου και το ενδεχόμενο τα όστρακα αυτά να προέρχονται από αγγεία ή πρόχους άλλης υποκατηγορίας είναι ισχυρό. Κατ' επέκταση η διαφοροποίηση στην χρήση τους είναι ένα δεύτερο ενδεχόμενο, γεγονός που ισχύει και για τις πρόχους από την αρχαία αγορά των Αθηνών.⁷²

Η κατάσταση διατήρησής τους ήταν εξαιρετικά αποσπασματική για να δώσει την απαιτούμενη πληροφορία αναφορικά με το συνολικό περίγραμμα τους και την αποσαφήνισή των αναλογιών τους. Όλα τα όστρακα φέρουν κατακόρυφο χείλος, το οποίο είτε παχαίνει στο εσωτερικό του (inward thickened / κατ. ν. 6), είτε είναι τριγωνικής διατομής και λοξότμητο εσωτερικά (κατ. ν. 7).⁷³ Στο παράδειγμα του καταλόγου 6, ο λαιμός του αγγείου είναι κυλινδρικός με ελαφρώς κοίλο τοίχωμα εσωτερικά, ενώ στο παράδειγμα 7 έχει ευθύγραμμο τοίχωμα σε αντιστοιχία με το άνω

⁶⁹ Κάποια εξ αυτών πιθανώς συνανήκουν, αλλά δεν συγκολλώνται. Τα όστρακα χειλέων Β.2/6.15.9, Β.2/6.27.1, Β.2/6.34.2, Β.2/6.39.2 και Β.3/8.6.27 πιθανώς συνανήκουν και συνθέτουν ένα αγγείο και αντιστοιχώς τα όστρακα Β.2/10.2.10 και Β.2/12.1.26 συνανήκουν και συνθέτουν ένα δεύτερο αγγείο.

⁷⁰ Στην συντριπτική πλειοψηφία των οστράκων ο πυρήνας του πηλού ήταν σε απόχρωση 7.5YR 5/2 brown και 10YR-2.5Y 5/2 grayish brown ή 2.5Y 7/2 light gray και η επιφάνεια σε απόχρωση 10YR - 2.5Y 5/1 gray - 5/2 grayish brown, 10YR 6/2 light brownish gray ή 10YR 8/3 very pale brown, πολλές φορές με Gley 1 6/10Y greenish gray απόχρωση επικτήτη από το ψήσιμο.

⁷¹ Πρόκειται για πρόχους, των οποίων η κατασκευή ξεκίνησε στο β' τέταρτο του 2^{ου} αι. π.Χ και συνεχίστηκε έως και την ρωμαϊκή περίοδο. Για πληροφορίες και παραδείγματα πρόχων των ελληνιστικών χρόνων βλέπε *Agora XXXIII*, 81, 253-254, ν. 85-99, εικ. 14, πίν. 13-14 και για παραδείγματα των ρωμαϊκών χρόνων βλέπε *Agora V*, 33, G106, πίν. 6, 55, J44-45, πίν. 10, 88, M44, πίν. 20, 92, M88-89, πίν. 22, 102, M198, πίν. 26. Τα παραδείγματα από το οικόπεδο Πιπεράκη πλησιάζουν τα παραδείγματα από το *Agora XXXIII*.

⁷² Σχετικά βλέπε *Agora XXXIII*, 81, υποσ. 53.

⁷³ Κάποιες από τις χύτρες που εντοπίστηκαν στο οικόπεδο Πιπεράκη (αρ. κατ. 114), οι οποίες χρονολογούνται μεταξύ των ύστερων ελληνιστικών και πρώιμων ρωμαϊκών χρόνων, είχαν παρόμοιο προφίλ χείλους. Το είδος του πηλού και το πάχος του αγγείου, ωστόσο, απέκλεισαν το ενδεχόμενο να προέρχονται από μαγειρικά σκεύη.

σώμα, από το οποίο διαφοροποιείται με αβαθή αυλάκωση. Ο λαιμός και το χείλος φαίνεται ότι ήταν κατασκευασμένα μαζί με το σώμα, ενώ κανένα από τα όστρακα δεν φέρει βαφή. Όλα εντοπίστηκαν σε πάσες, οι οποίες χρονολογούνται στον 2^ο αι. μ.Χ, με τα περισσότερα συνευρήματά τους να τοποθετούνται χρονικά στην περίοδο από τον 1^ο αι. π.Χ έως τον 1^ο αι. μ.Χ, ενώ από αυτές δεν απουσιάζει πρωιμότερο υλικό της ελληνιστικής περιόδου. Για την εν λόγω κατηγορία δίνεται γενική χρονολόγηση από τον 1^ο αι. π.Χ έως τον 1^ο αι. μ.Χ.

3.1.1.3 Λάγνηνοι 8 Εικ. 3

Οι λάγνηνοι αποτελούν ένα από τα πιο χαρακτηριστικά αγγεία της κεραμικής των ελληνιστικών χρόνων.⁷⁴ Κατ' ουσία πρόκειται για οινοχόες με μία λαβή, οι οποίες διαφοροποιούνται από τις υπόλοιπες εξαιτίας του ψηλού κυλινδρικού λαιμού και του κωνικού ή δικωνικού σώματος.⁷⁵ Καθ' όλη την διάρκεια της παραγωγής τους κατασκευάζονταν δύο εκδοχές του σχήματος. Η μία ήταν από αδρό πηλό και ήταν ακόσμητη, ενώ η δεύτερη κατασκευάζονταν σε λεπτό πηλό και έφερε διακόσμηση. Κυρίαρχο σχήμα της δεύτερης εκδοχής αποτελούν οι λάγνηνοι λευκού βάρθους, οι οποίες ως επί το πλείστον εντοπίζονται σε ανεσκαμμένα σύνολα της ανατολικής Μεσογείου και χρησίμευαν ως επιτραπέζια αγγεία.⁷⁶ Η παραγωγή των λαγήνων έχει συνδεθεί με την γιορτή των *Λαγνηφοριών*⁷⁷ και εικάζεται, ότι αρχικά κατασκευάζονταν σε μέταλλο,⁷⁸ άποψη την οποία η Rotroff αντικρούει, υποστηρίζοντας, ότι η πρώτη εκδοχή του σχήματος ήταν αυτή από αδρό πηλό, η οποία ενέπνευσε την μεταλλική εκδοχή τους που είχε επιτραπέζια χρήση και εν

⁷⁴ Λάγνηνοι κατασκευάζονταν και κατά την διάρκεια των πρώιμων ρωμαϊκών χρόνων, αλλά η παραγωγή τους μειώθηκε σημαντικά. *Agora XXIX*, 228.

⁷⁵ Ο Westholm στην δημοσίευσή του για τις Λάγνηνους από την Κύπρο διαμόρφωσε δύο υποκατηγορίες του σχήματος, οι οποίες βασίζονται στις αναλογίες και την αντιστοιχία του άνω και του κάτω σώματος, τις οποίες ακολουθούν οι περισσότεροι μελετητές στην ταξινόμησή τους. Στην πρώτη κατηγορία (κωνικό σώμα) το ύψος του κάτω σώματος είναι μεγαλύτερο από το ύψος του άνω σώματος, ενώ στην δεύτερη κατηγορία (δικωνικό) το άνω και το κάτω σώμα έχουν το ίδιο ύψος. Westholm 1956, 59, 65. Ωστόσο, υφίστανται και λάγνηνοι με σφαιρικό σώμα, οι οποίες δεν ήταν εξίσου διαδεδομένες. Για πληροφορίες και παραδείγματα βλέπε. Καλτσάς 1983, 39-41, Αγγέλη 2000, 316 και *Agora XXIX*, 228, 230-231, v. 1514-1517, 1546-1548 εικ. 90, 92-93, πίν. 116, 120.

⁷⁶ Γενικά για λάγνηνους λευκού βάρθους και βιβλιογραφία αναφορικά με τις θέσεις εντοπισμού τους βλέπε *Agora XXIX*, 226-229, υποσ. 35. Για παραδείγματα από την αρχαία αγορά των Αθηνών βλέπε ό.π., 390-394, v. 1503- 1532, εικ. 88-91, πίν. 115-117 και Vogeikoff-Brogan 2000, 302, v. 21-26, εικ. 8.

⁷⁷ Γιορτή που τελούσαν στην Αλεξάνδρεια προς τιμήν του θεού Διονύσου, η οποία πιθανώς θεμελιώθηκε από τον Πτολεμαίο Δ' τον Φιλοπάτορα. Κατά την διάρκειά της τελούσαν συμπόσιο, στο οποίο οι συνδαιτημόνες έφεραν κρασί από το σπίτι τους σε λάγνηνο. Σχετικά βλέπε Fraser 1972, τομ. 1. 203-204, τομ. 2, 344-345, *Tel Anafa II.1*, 42-43 και *Agora XXXIII*, 83

⁷⁸ *Tel Anafa II.1*, 43.

συνεχία την μιμήθηκαν οι κεραμείς σε λεπτό πηλό.⁷⁹

Το παρόν υποκεφάλαιο αφορούν οι λάγηνι από αδρό πηλό, οι οποίες έχουν εντοπιστεί σε όλη την λεκάνη της ανατολικής Μεσογείου. Η κατασκευή τους από διαφορετικά είδη πηλών υποδηλώνει διάφορα κέντρα παραγωγής, τα οποία καλύπτουν το χρονικό φάσμα από τους ελληνοιστικούς έως τους πρώιμους ρωμαϊκούς χρόνους.⁸⁰ Θεωρούνται αγγεία αποθήκευσης και εμπορικής διακίνησης οίνου, εικασία, η οποία ενισχύεται από τον εντοπισμό λάγηνων με ενσφράγιστες λαβές κατ' αντιστοιχία με τους εμπορικούς αμφορείς.⁸¹

Από το οικόπεδο Πιπεράκη το αντικείμενο του καταλόγου με αύξοντα αριθμό **8** πιθανώς συνιστά όστρακο λάγηνου, η οποία ήταν κατασκευασμένη από αδρό τοπικό πηλό σε πρασινίζουσα γκρι απόχρωση. Παρά την σχετικά μεγάλη διάμετρο του χείλους (6εκ.)⁸² και τον ευρύ λαιμό του αγγείου, η συνολική εικόνα του και ιδιαιτέρως η μακριά και τοξωτή λαβή του καθόρισαν την ταύτιση του συγκεκριμένου οστράκου, η οποία είναι αρκετά επισφαλής, διότι ο λαιμός δεν σώζεται ακέραιος και απουσιάζει το σύνολο του σώματος. Παρόμοιου προφίλ αγγεία έχουν εντοπιστεί τόσο στην Κόρινθο, όσο και στην αρχαία αγορά των Αθηνών και έχουν ταυτιστεί ως μεγάλες πρόχοι με μία λαβή.⁸³ Πρόκειται για αγγεία με ευρύ κυλινδρικό λαιμό, ο οποίος απολήγει σε προεξέχον χείλος, μία κάθετη λαβή και ωοειδές σώμα. Το ενδεχόμενο η λάγηνος από το οικόπεδο Πιπεράκη να ανήκει σε αυτή την κατηγορία είναι ισχυρό, ωστόσο, ισχυρή είναι και η αντιστοιχία μεταξύ των δύο σχημάτων, γεγονός που οδηγεί στην εικασία, τα αγγεία αυτά να είχαν αντίστοιχη χρήση και ακόμη να αποτελούν παραλλαγή ή εξέλιξη των λάγηνων των ύστερων ελληνοιστικών και πρώιμων ρωμαϊκών χρόνων.

Η πάσα, στη οποία εντοπίστηκε η λάγηνος από το οικόπεδο Πιπεράκη, χρονολογείται στον 2^ο αι. μ.Χ. Τα περισσότερα διαγνωστικά συνευρήματά της, χρονολογούνται από τον 1^ο αι. π.Χ. έως τον 1^ο αι. μ.Χ. Το συγκεκριμένο αγγείο θα

⁷⁹ *Agora XXXIII*, 83-84

⁸⁰ Για αναλυτική βιβλιογραφία αναφορικά με τις περιοχές ευρέσεώς τους βλέπε *Agora XXXIII*, 82-83. Για παραδείγματα από την αρχαία αγορά των Αθηνών και χρονολόγησή τους βλέπε ό.π 84, 254-256, ν. 101-114, πίν. 15-17

⁸¹ Πρόκειται για λάγηνους, οι οποίες προέρχονται από την Ρόδο και την Χίο. Σχετικά βλέπε *Agora XXXIII*, 83.

⁸² Ένα από τα παραδείγματα από την αρχαία αγορά των Αθηνών έχει αντίστοιχη διάμετρο χείλους (6,1εκ.) και προέρχεται από στρώμα που χρονολογείται από τον 1^ο έως τον 2^ο αι. μ.Χ. *Agora XXXIII*, 256, ν. 111, εικ. 18, πίν. 17

⁸³ Τα αγγεία αυτά χρονολογούνται από την ύστερη ελληνοιστική έως την πρώιμη ρωμαϊκή περίοδο. Για παραδείγματα από την αρχαία αγορά των Αθηνών βλέπε *Agora V*, 17, F67, πίν. 2 (1^{ος} αι. π.Χ.). Από την Κόρινθο Williams και Zervos 1985, 57, ν. 3, εικ. 1, πίν. 8 (2^{ος} – 3^{ος} αι. μ.Χ.) και Slane 1986, 293, ν. 105, πίν. 68 (ύστερος 1^{ος} αι. π.Χ. – 1^{ος} αι. μ.Χ.).

χρονολογηθεί στην πρόιμη ρωμαϊκή περίοδο.

3.1.1.4 Χωνιά (Funnel) 9, Εικ. 4

Εντάξαμε τη συγκεκριμένη κατηγορία αγγείων στο υποκεφάλαιο των αγγείων χοής με βάση το είδος της χρήσης τους που αφορούσε την μετάγγιση ή την μεταφορά υγρών ή στερεών προϊόντων από ένα δοχείο σε ένα άλλο. Η παραγωγή και η χρήση των αγγείων αυτών ήδη από την εποχή του Χαλκού είναι γνωστή και αποδεικνύεται ότι συνεχίστηκε με αυξομειώσεις και παύσεις στην παραγωγή τους έως και την μέση ρωμαϊκή περίοδο.⁸⁴ Η σπανιότητα της παρουσία τους ανάμεσα στα ευρήματα των ανασκαφικών συνόλων των κλασικών και ελληνιστικών χρόνων, πιθανώς, σχετίζεται με την κάλυψη των αναγκών που εξυπηρετούσαν μέσω μεταλλικών χωνιών ή άλλων αυτοσχέδιων αντικειμένων, κατασκευασμένων από οργανικά υλικά, τα οποία δεν αφήνουν αρχαιολογικό αποτύπωμα.⁸⁵ Ως προς την ελληνιστική και την ρωμαϊκή περίοδο, σε όλη την λεκάνη της Μεσογείου τα περισσότερα παραδείγματα προέρχονται από ανεσκαμμένα σύνολα που χρονολογούνται μεταξύ του 1^{ου} αι. π.Χ και του 1^{ου} αι. μ.Χ.⁸⁶ Στην συνέχεια παρατηρείται κενό στην παραγωγή τους έως και τον 3^ο αι. μ.Χ που επανεμφανίζονται σε ανεσκαμμένα σύνολα των ύστερων ρωμαϊκών χρόνων.⁸⁷ Το πλήθος των διαφορετικών κέντρων παραγωγής έχει ως αποτέλεσμα την πολυμορφία του σχήματος. Τα περισσότερα εξ αυτών έχουν ως κοινό χαρακτηριστικό το έσω νεύον χείλος, το οποίο εξυπηρετούσε στην αποφυγή διαρροής των υγρών προϊόντων, ενώ κάποια από αυτά έφεραν λαβή. Από την Κόρινθο έχει δημοσιευτεί ένα χωνί με το χαρακτηριστικό έσω νεύον χείλος, χωρίς την παρουσία λαβής, το οποίο δεν έχει χρονολογηθεί με σαφήνεια.⁸⁸ Το παράδειγμα του καταλόγου με αύξοντα αριθμό 9 έχει αντίστοιχο προφίλ με το παράδειγμα της Κορίνθου με μόνη διαφοροποίηση την αβαθή αυλάκωση στην άνω όψη του χείλους. Το εν λόγω αντικείμενο σώζεται αποσπασματικά και διατηρεί τμήμα του χείλους και

⁸⁴ Για την συνοπτική παρουσίαση της ιστορίας των αντικειμένων βλέπε. Amyx 1958, 265-268, *Tel Anafa II.1*, 139 και *Agora XXXIII*, 90.

⁸⁵ *Agora XXXIII*, 90

⁸⁶ Για βιβλιογραφική αναφορά παραδειγμάτων της ύστερης ελληνιστικής και πρόιμης ρωμαϊκής περιόδου από όλη την λεκάνη της Μεσογείου βλέπε *Agora XXXIII*, 90, υποσ. 91. Για παραδείγματα των ελληνιστικών χρόνων από την αρχαία αγορά των Αθηνών βλέπε. ό.π., 90-92, 259-260, v. 141-154, εικ. 22-23, πίν. 21

⁸⁷ Για παραδείγματα της ύστερης ρωμαϊκής περιόδου από την αρχαία αγορά των Αθηνών βλέπε. *Agora V*, 95 M 119, πίν. 18, 108, M 235, πίν. 71

⁸⁸ *Corinth VII.3*, 115, v. 643, πίν. 25, 60

του άνω σώματος. Η κατάσταση διατήρησής του δεν επιτρέπει την διεξαγωγή ασφαλών συμπερασμάτων αναφορικά με την ύπαρξη ή μη λαβής, αλλά και για τις ακριβείς αναλογίες του αντικειμένου. Είναι κατασκευασμένο από τοπικό αδρό πηλό σε γκρι απόχρωση και προέρχεται από στρώμα, το οποίο χρονολογείται στον 2^ο αι. μ.Χ με λίγα όστρακα των ελληνιστικών χρόνων και αρκετά της περιόδου μεταξύ του 1^{ου} αι. π.Χ και του 1^{ου} αι. μ.Χ. Λαμβάνοντας υπόψη την χρονολόγηση των περισσοτέρων συνευρημάτων του στο στρώμα εντοπισμού του και ειδικότερα των αγγείων χοής, αυτό θα χρονολογηθεί στην πρώιμη ρωμαϊκή περίοδο.

3.1.2 Χρηστικά Αγγεία

3.1.2.1 Ιγδία (Mortaria) 10-22, Ευκ. 4-6, Πίν. 1

Ο όρος *ιγδίον*⁸⁹ χρησιμοποιείται για τον προσδιορισμό συγκεκριμένων αγγείων της οικοσκευής που σχετίζονται με την επεξεργασία ή την μίξη πρώτων υλών. Πρόκειται για λεκάνες μεγάλης διαμέτρου και ποικίλλου βάθους, οι οποίες συνήθως έφεραν προχοή, ενώ κάποιες είχαν και λαβή. Ο τρόπος της κατασκευής τους και το σχήμα τους ποίκιλλε και ήταν σε άμεση συνάφεια με τον χρονικό πλαίσιο της παραγωγής τους και τον τόπο προελεύσεώς τους. Τις περισσότερες φορές η εσωτερική επιφάνειά τους ήταν αδρή από κατασκευής με την πρόσθεση περεταιίρω εγκλεισμάτων (gritted), πρακτική ή οποία συνδέεται με το είδος χρήσης του αγγείου, ενώ σε άλλες περιπτώσεις στην εσωτερική τους όψη παρατηρείται μείωση του πάχους της επιφανείας τους, η οποία στην βιβλιογραφία ερμηνεύεται είτε ως προϊόν της μακροχρόνιας χρήσης των αγγείων, είτε ως αποτέλεσμα του σκοπού που

⁸⁹ Ουδέτερο γένος του όρου *ιγδεις*, η οποία στο λεξικό Σουίδα ερμηνεύεται ως αγγείο, το οποίο σχετίζεται με την τριβή (ή τριβαία) κατ' αντιστοιχία με τον όρο *θυϊα* ή *θυεία* που έχει ακριβώς την ίδια σημασία. Σουίδα, τομ. 1, 518-519, 526. Και οι δύο όροι συναντώνται σε κείμενα του 5^{ου} αι. και εξής και σε αρκετές περιπτώσεις σε συνδυασμό με τον όρο *δοϊδυζ* (γουδοχέρι) επιβεβαιώνοντας την ακριβή έννοιά τους. Ο αντίστοιχος λατινικός όρος είναι η λέξη *mortarium*, η οποία συναντάται σε πηγές, αλλά και ως *graffito* πάνω σε αγγεία αντίστοιχα των ιγδίων. Σχετικά βλέπε *Agora XXXIII*, 99, Villing και Pemberton 2010 557-558.

εξυπηρετούσαν.⁹⁰ Εν γένει έχουν υιοθετηθεί διάφορες απόψεις αναφορικά με την χρήση των ιγδίων. Οι μελετητές συνεκτιμώντας μία σειρά παραμέτρων που αφορούν τα εν λόγω αγγεία, όπως το σχήμα τους ή το είδος του υλικού, από το οποίο ήταν κατασκευασμένα, τα συσχετίζουν με την παρασκευή του τυριού,⁹¹ ή την σύνθλιψη και την μίξη βοτάνων και καρυκευμάτων.⁹² Η χρήση τους για την άλεση των δημητριακών έχει προταθεί από αρκετούς μελετητές⁹³ και έχει απορριφθεί από άλλους εξαιτίας της εύθραυστης φύσης του υλικού που χρησιμοποιούνταν στην κατασκευή τους.⁹⁴

Τα ιγδία αποτελούν μέρος της οικιακής ή βιοτεχνικής⁹⁵ σκευοθήκης ήδη από τους αρχαϊκούς χρόνους, κάνοντας για πρώτη φορά την εμφάνισή τους στην Κόρινθο. Από τα τέλη του 6^{ου} αι. και εξής και από την στιγμή που ξεκίνησαν να παράγονται μαζικά εξήχθησαν σε διάφορα μέρη του ελλαδικού χώρου, αλλά και εκτός αυτού ή άσκησαν επιρροή στα αντίστοιχα τοπικά προϊόντα σε όλο το εύρος της διασποράς τους.⁹⁶ Στην τυπολογία που έχει προκύψει από την μελέτη των ιγδίων της Κορίνθου, η οποία ως επί το πλείστον βασίστηκε στο προφίλ του χείλους, τα αγγεία της κλασικής περιόδου ταξινομούνται σε τέσσερις υποκατηγορίες (ιγδία με ταινιωτό χείλος – collar rim, με προεξέχον χείλος – projecting rim, με ισχυρό χείλος – heavy rim και με καμπύλο χείλος – peaked rim), ενώ έχει διαμορφωθεί μόλις μία υποκατηγορία για τα αγγεία της ελληνιστικής περιόδου (ιγδία με υπερυψωμένο

⁹⁰ Η λείανση ή η μείωση του πάχους στη εσωτερική όψη του αγγείου σε συνδυασμό με την αδρή επιφάνειά του και την χρήση του όρου στις φιλόλογικές πηγές για την περιγραφή των συγκεκριμένων αγγείων έχει οδηγήσει κάποιους από τους μελετητές στην υιοθέτηση της άποψης ότι τα αγγεία αυτά μεταξύ άλλων χρησιμοποιούνταν για την άλεση δημητριακών. Για βιβλιογραφική αναφορά υπέρ της άποψης αυτής βλέπε. *Tel Anafa II.1*, 123, υποσ. 272. Γενικά βλέπε. Villing και Pemberton 2010, 602-604. Ο Edwards βασιζόμενος στα παραδείγματα της Κορίνθου αμφισβήτησε την επιχειρηματολογία που σχετίζεται με την λείανση και την μείωση του πάχους στην εσωτερική επιφάνεια του αγγείου. *Corinth VII.3*, 110.

⁹¹ Για επιχειρήματα και βιβλιογραφική αναφορά υπέρ αυτής της άποψης βλέπε *Corinth VII.3*, 110, υποσ. 11.

⁹² *Tel Anafa II.1*, 123, *Agora XXXIII*, 100.

⁹³ Βλέπε υποσ. 92.

⁹⁴ Σχετικά βλέπε *Tel Anafa II.1*, 123-124 και *Agora XXXIII*, 99-100.

⁹⁵ Σε αρκετές περιπτώσεις ιγδία έχουν εντοπιστεί σε περιβάλλοντα εκτός του οίκου, τα οποία συνδέονται με βιοτεχνικές ή άλλες δραστηριότητες, καλύπτοντας σχεδόν όλο το χρονικό φάσμα της παραγωγής τους και το εύρος της διασποράς τους. Σχετικά βλέπε. Villing και Pemberton 2010, 620-624.

⁹⁶ Σχετικά βλέπε Villing και Pemberton 2010, 555-556.

χείλος – raised lip).⁹⁷

Στο μελετημένο υλικό από το οικόπεδο Πιπεράκη συναντώνται οι τρεις από τους πέντε τύπους των Villing και Pemberton, εκ των οποίων ο τύπος της ελληνιστικής περιόδου συμπεριλαμβάνει ως επί το πλείστον ιγδία τοπικής παραγωγής. Το γεγονός αυτό έρχεται σε αντιστοιχία με το υλικό από την έρευνα επιφανείας στην Σικυώνα και από άλλα στρωματογραφημένα σύνολα της περιοχής, στα οποία εντοπίστηκαν ιγδία με υπερυψωμένο χείλος κατασκευασμένα από τοπικό πηλό.⁹⁸ Τα αγγεία αυτά είναι δηλωτικά της συστηματικής παραγωγής ιγδίων στην Σικυώνα, η οποία, πιθανώς, ξεκίνησε τον 3^ο αι. π.Χ και συνεχίστηκε μέχρι και τα μέσα του 1^{ου} αι. π.Χ.⁹⁹

Από το οικόπεδο Πιπεράκη συνολικά ταυτίστηκαν 47 όστρακα ιγδίων, εκ των οποίων τα 31 ήταν χείλη, τα 10 βάσεις και τα υπόλοιπα 6 προχόες.¹⁰⁰ Η πλειονότητά τους (25) προέρχεται από ιγδία με υπερυψωμένο περιχείλωμα (κατ. ν. **13-17**). Τρία όστρακα, τα οποία είναι συνανήκοντα και συγκολλώμενα, ανήκουν σε ιγδίο με ταινιωτό χείλος (κατ. ν. **10**) και δύο σε ιγδία με καμπύλο περιχείλωμα (κατ. ν. **11, 12**). Όλες οι βάσεις, πλην αυτής με αρ. κατ. **18**, η οποία φέρει κομβιόσχημη επιφάνεια έδρασης (false ring) και αυτής με αρ. κατ. **20**, η οποία είναι επίπεδη, είναι δισκοειδείς (κατ. ν. **19**). Η αποσπασματική κατάσταση της διατήρησής τους δεν ήταν βοηθητική της ταξινόμησής τους σε οποιαδήποτε από τις δύο υποκατηγορίες που συνιστούν τα ιγδία με καμπύλο χείλος και τα ιγδία με υπερυψωμένο περιχείλωμα.¹⁰¹ Η μοναδική εικασία που μπορεί να γίνει αφορά την βάση με αρ. κατ. **18**, η οποία πιθανώς συνανήκει με το παράδειγμα **17** που αντιστοιχεί σε ιγδίο με υπερυψωμένο περιχείλωμα. Οι προχόες αντιστοίχως εντοπίστηκαν αποσπασμένες από το υπόλοιπο

⁹⁷ Ο Edwards στην δημοσίευση της ελληνιστικής κεραμικής από την Κόρινθο ταξινόμησε τα ιγδία σε δύο υποκατηγορίες. Στην πρώτη συμπεριλήφθηκαν ιγδία της κλασικής περιόδου και στην δεύτερη της ελληνιστικής. *Corinth VII.3*, 109-111. Οι Villing και Pemberton βασιζόμενες στην ταξινόμηση του Williams από την μελέτη των ιγδίων από το στρώμα καταστροφής του κτιρίου IV στην αρχαία αγορά της Κορίνθου, δημοσίευσαν πέντε τύπους ιγδίων, διαιρώντας τον τύπο 1 του Edwards σε τέσσερις υποκατηγορίες και διατηρώντας την δεύτερη ως έχει. Σχετικά βλέπε Villing και Pemberton 2010, 572-601

⁹⁸ Για παραδείγματα και περιγραφή των σχημάτων βλέπε Trainor 2015, 71-72, Λυκούδη 2013, 33-34, ν. 111-113, εικ. 33, 59, Likoudi (υπό έκδοση, ν. 31-33, εικ. 55, 62), James (υπό έκδοση, 77-80, εικ. 12-13), Stone (υπό έκδοση, ν. 14, εικ. 121)

⁹⁹ Σχετικά βλέπε James (υπό έκδοση) και Trainor – Kiriati (υπό έκδοση).

¹⁰⁰ Από το σύνολο των οστράκων είκοσι ένα ταυτίστηκαν ασφαλώς ως τοπικά (δέκα τέσσερα χείλη, πέντε βάσεις και δύο προχόες) και δέκα πέντε ασφαλώς ως κορινθιακά (δέκα χείλη, δύο βάσεις και τρεις προχόες). Τέσσερα (όλα χείλη) καταγράφηκαν ως πιθανώς τοπικά και πέντε ως πιθανώς κορινθιακά (τρία χείλη και μία βάση), ενώ για δύο εκ του συνόλου (βάσεις) δεν κατέστη εφικτό, μακροσκοπικά, να εξαχθεί οποιοδήποτε συμπέρασμα.

¹⁰¹ Το μοναδικό παράδειγμα ιγδίου με ταινιωτό χείλος (αρ. κατ. **10**) σώζει ακέραιο το προφίλ του και φέρει επίπεδη βάση.

αγγείο, με εξαίρεση την προχολή με αρ. κατ. **21**, η οποία σώζεται μαζί με το χείλος και τμήμα του σώματος και προέρχεται από ιγδίο που αντιστοιχεί στον τύπο της ελληνιστικής περιόδου. Οι τρεις εξ αυτών ήταν τραπεζιόσχημες με οξείες απολήξεις, μία είχε ευθύγραμμα τοιχώματα και δύο ήταν ελλειπτικής διατομής. Στο παράδειγμα **20** του καταλόγου, η προχολή έφερε στεφάνη, η οποία δίνει την εικόνα των οξειών απολήξεων που συναντάται στις τραπεζιόσχημες πρόχους. Το σύνολο των οστράκων ήταν εξαιρετικά αποσπασματικό, γεγονός που δεν επέτρεψε την ανάκτηση πληροφοριών σχετικά με την τυπολογική εξέλιξη των ιγδίων που κατασκευάζονταν στην Σικυώνα.

3.1.2.1.A Ιγδία με ταινιωτό χείλος 10 Εικ. 4

Τα ιγδία με ταινιωτό χείλος συνιστούν τον πρωιμότερο τύπο των ιγδίων της κλασικής περιόδου από την Κόρινθο, σύμφωνα με την ταξινόμηση των Villing και Pemberton και θεωρούνται διάδοχο σχήμα των ιγδίων της αρχαϊκής περιόδου.¹⁰² Σύμφωνα με τα έως τώρα αρχαιολογικά δεδομένα η παραγωγή τους ξεκίνησε στα τέλη του 6^{ου} αι. π.Χ και συνεχίστηκε σε όλη την διάρκεια της κλασικής περιόδου. Κατασκευασμένα ως επί το πλείστον από τον χαρακτηριστικό πηλό των κορινθιακών κεράμων (Corinthian tile fabric), αποτέλεσαν ένα από τα πιο εξαγωγίμα σχήματα μεταξύ των κορινθιακών ιγδίων καλύπτοντας ένα ευρύ φάσμα διασποράς.¹⁰³ Αν και όλα μοιράζονται ως κοινό χαρακτηριστικό το ταινιωτό χείλος, παρατηρούνται διαφοροποιήσεις στο σχήμα τους. Κάποια έχουν επίπεδη βάση και άλλα δισκοειδή, άλλα φέρουν λαβή και άλλα όχι, ενώ δεν έχουν όλα προχολή.

Από τα ιγδία του υλικού που μελετήθηκε από το οικόπεδο Πιπεράκη μόλις ένα εντάσσεται σε αυτή την υποκατηγορία. Παρά την σχετικά μικρή διάμετρο του αγγείου,¹⁰⁴ το σωζόμενο προφίλ του ήταν καθοριστικής σημασίας για την ταύτιση του ως ιγδίο. Πρόκειται για αγγείο εισηγμένο στην Σικυώνα από την Κόρινθο και κατασκευασμένο από πηλό αντίστοιχο των κορινθιακών κεράμων (Corinthian tile fabric). Ο πυθμένας δεν είναι από κατασκευής αδρός (gritted), ενώ σε αυτόν δεν παρατηρείται λείανση ή μείωση του πάχους του. Στο σωζόμενο τμήμα του δεν

¹⁰² Για τα ιγδία με ταινιωτό χείλος βλέπε Villing και Pemberton 2010, 572-578.

¹⁰³ Για βιβλιογραφική αναφορά παραδειγμάτων εκτός της Κορίνθου βλέπε Villing και Pemberton 2010, 575, υποσ. 82

¹⁰⁴ Όλα τα παραδείγματα αυτής της υποκατηγορίας των Villing και Pemberton είχαν διάμετρο από 30 έως 37εκ. Villing και Pemberton 2010, 572

εντοπίζεται προχοή ή λαβή, γεγονός που δεν επιτρέπει την εξαγωγή ασφαλών συμπερασμάτων αναφορικά με την ύπαρξη αυτών των στοιχείων. Αντιστοίχως, ασφαλή συμπεράσματα δεν μπορούν να εξαχθούν αναφορικά με την χρονολόγηση του αγγείου, καθώς προέρχεται από στρώμα που χρονολογείται στον 2^ο αι. μ.Χ. Σε αυτό συμπεριλαμβάνονται αντικείμενα της ελληνιστικής περιόδου, τα οποία καλύπτουν την μέση και ύστερη ελληνιστική περίοδο, ενώ εντοπίζονται και όστρακα, τα οποία μπορούν να τοποθετηθούν στην πρώιμη ελληνιστική περίοδο. Ως εκ τούτου δεν επιχειρείται απόλυτη χρονολόγηση του αντικειμένου και αυτό τοποθετείται γενικά στην ελληνιστική περίοδο.

3.1.2.1.B Ιγδία με καμπύλο περίγραμμα χείλους 11-12 Εικ. 4

Πρόκειται για τον τρίτο τύπο των ιγδίων της κλασικής περιόδου σύμφωνα με την ταξινόμηση των Villing και Pemberton. Θεωρείται η μακροβιότερη υποκατηγορία μεταξύ των ιγδίων της περιόδου αυτής, η παραγωγή της οποίας τοποθετείται χρονικά από τα μέσα του 5^{ου} αι. έως και τα μέσα του 3^{ου} αι. π.Χ. Η μακροχρόνια παραγωγή τους είχε ως αποτέλεσμα την διαφοροποίηση στο προφίλ των αντικειμένων και στον τρόπο της κατασκευής τους. Κάποια από αυτά ήταν κατασκευασμένα σε μήτρα και άλλα ήταν τροχήλατα. Παρά ταύτα τα εν λόγω αγγεία μοιράζονται κοινά χαρακτηριστικά, όπως το καμπύλο περίγραμμα του χείλους, την δισκοειδή βάση και την αδρή (gritted) επιφάνεια του πυθμένα. Στα περισσότερα παραδείγματα της Κορίνθου σώζεται λαβή, η οποία συνήθως ήταν πηνιόσχημη, ενώ έφεραν και προχοή.¹⁰⁵

Από το οικόπεδο Πιπεράκη δύο όστρακα ιγδίων εντάχθηκαν σε αυτή την κατηγορία. Το παράδειγμα **11** του καταλόγου είναι εισηγμένο από την Κόρινθο και βρίσκει αντιστοιχία σε ιγδίο της Κορίνθου που χρονολογείται στο α' μισό του 4^{ου} αι. π.Χ. Στο στρώμα, από το οποίο προήλθε το αγγείο, συμπεριλαμβάνεται υλικό που χρονολογείται από το τέλος του 4^{ου} και των αρχών του 3^{ου} αι. π.Χ. έως και τον 2^ο αι. μ.Χ. Η παρουσία οστράκων που χρονολογούνται στον 3^ο αι. π.Χ. θα μπορούσε να επεκτείνει την χρονολόγησή του μέχρι και το τέλος του χρονικού ορίου της παραγωγής της εν λόγω υποκατηγορίας, έως δηλαδή τα μέσα του 3^{ου} αι. π.Χ., ωστόσο, το συγκεκριμένο αγγείο θα χρονολογηθεί γενικά στην πρώιμη ελληνιστική περίοδο.

¹⁰⁵ Για πληροφορίες σχετικά με αυτή την υποκατηγορία βλέπε Villing και Pemberton 2010, 582-589.

Το παράδειγμα **12** του καταλόγου καταγράφηκε ως πιθανώς κορινθιακό. Η εξωτερική όψη του χείλους του διαφοροποιείται ελαφρώς από τα παράλληλα της Κορίνθου, καθώς η άνω απόληξή του προεξέχει με τέτοιο τρόπο που δίνει την ψευδαίσθηση της διαμόρφωσης περιχειλώματος, χωρίς αυτό να υφίσταται. Η συγκεκριμένη λεπτομέρεια, πιθανώς, αποτελεί προϊόν της τυπολογικής εξέλιξης του σχήματος και το εν λόγω αγγείο θα μπορούσε να τοποθετηθεί χρονικά στην τελευταία περίοδο της παραγωγής του, αν όχι αργότερα.¹⁰⁶ Το στρώμα, από το οποίο προήλθε χρονολογήθηκε στον 2^ο αι. μ.Χ και συμπεριλαμβάνει ανάμεικτη κεραμική της ελληνιστικής και ρωμαϊκής περιόδου.¹⁰⁷ Η απουσία οστράκων της ύστερης κλασικής περιόδου, πιθανώς, ενισχύει την παραπάνω άποψη, χωρίς να την καθιστά ασφαλή. Κατά συνέπεια λαμβάνοντας υπόψη την χρονολόγηση των πλησιέστερων παραλλήλων του αγγείου, της πάσας, από την οποία προέρχεται και το χρονικό πλαίσιο παραγωγής της συγκεκριμένης υποκατηγορίας το εν λόγω αγγείο τοποθετείται χρονικά στην πρώιμη ελληνιστική περίοδο.

3.1.2.1.Γ Ιγδία με υπερυψωμένο περιχέλωμα 13-17 Εικ. 4-5

Υπό αυτόν τον τίτλο ταξινομούνται τα ιγδία της ελληνιστικής περιόδου. Πρόκειται για μία κατηγορία ιγδίων, η οποία με τα έως τώρα αρχαιολογικά δεδομένα ξεκίνησε να παράγεται στην Κόρινθο στα μέσα του 4^{ου} αι. π.Χ και η παραγωγή της σε αυτήν συνεχίστηκε μέχρι και τον 1^ο αι. π.Χ ή και αργότερα.¹⁰⁸ Τα αγγεία αυτά σε σχέση με τα ιγδία της αμέσως προηγούμενης περιόδου είχαν μεγαλύτερο ύψος και λεπτότερο τοίχωμα. Το χείλος τους προεξείχε και στο εσωτερικό του διαμορφωνόταν περιχέλωμα, το οποίο ή ταν υπερ υψωμένο.¹⁰⁹ Συνήθως είναι τροχήλατα, ενώ το ιδιαίτερο χαρακτηριστικό του σχήματος είναι η λαβή, η οποία αποτελείται από τρεις εμπίστετες ελλείψεις (pie-crust), συχνά διαμορφωμένες σε επίθετο κομμάτι πηλού στην άνω όψη του χείλους, χαρακτηριστικό που εισάγεται στην κατασκευή των

¹⁰⁶ Ο εντοπισμός ενός αντίστοιχου ιγδίου σε στρώμα που χρονολογείται από α' τέταρτο του 3^{ου} αι. έως και λίγο πριν το τέλος του 3^{ου} αι. π.Χ από το ανασκαμμένο φρέαρ στην θέση Ράχη της Ισθμίας είναι ενισχυτική αυτής της άποψης. Για το παράδειγμα από την Ισθμία βλέπε. Anderson Stojanović 1993, 290-291, v. 98, εικ. 15.

¹⁰⁷ Σχετικά βλέπε παράρτημα 1, στρώμα Α.3/8-13, σελ. 223-224.

¹⁰⁸ Κάποια από τα ιγδία που ήλθαν στο φως στο πλαίσιο των ανασκαφών της Κορίνθου έχουν εντοπιστεί σε σύνολα που χρονολογούνται στην πρώιμη ρωμαϊκή περίοδο ή συμπεριλαμβάνουν υλικό της πρώιμης ρωμαϊκής περιόδου. Σχετικά βλέπε Villing και Pemberton 2010, 597, 600, v. 61-62, εικ. 23 και Slane 1980, 155. 160, v. 103, εικ. 6.

¹⁰⁹ Αναλυτικά για την εν λόγω κατηγορία βλέπε Villing και Pemberton 2010, 594-601.

ιγδίων ταυτόχρονα με αυτόν τον τύπο.¹¹⁰ Στα ιγδία με υπερυψωμένο περιχέλιωμα από την μέλετη των Villing και Pemberton συμπεριλαμβάνονται αγγεία με ευρεία διαφοροποίηση στα επιμέρους στοιχεία τους και σε αρκετές περιπτώσεις στο προφίλ του χείλους, χωρίς να καθίσταται δυνατός ο καθορισμός χρονικής αλληλουχίας μεταξύ των διαφοροποιημένων παραδειγμάτων της κατηγορίας.¹¹¹ Η ίδια παρατήρηση ισχύει και για τα ιγδία από το μελετημένο υλικό στο οικόπεδο Πιπεράκη. Η αποσπασματική κατάσταση διατήρησής τους δεν επέτρεψε την ταξινόμησή τους σε υποκατηγορίες και την αποκρυστάλλωση των βασικών χαρακτηριστικών τους, παραμένοντας ασαφής η τυπολογική εξέλιξη του σχήματος. Τα όστρακα των χειλέων ήταν το κυρίαρχο στοιχείο που έδωσε την εικόνα της διαφοροποίησης μεταξύ των ιγδίων της ελληνιστικής περιόδου από το εν λόγω οικόπεδο.¹¹² Συνολικά 27 όστρακα χειλών ταυτίστηκαν ως ιγδία με υπερυψωμένο περιχέλιωμα εσωτερικά.¹¹³ Από αυτά στα 12 το εξωτερικό τμήμα του χείλους, το οποίο χρησίμευε ως λαβή ήταν τριγωνικής διατομής και ένευε προς τα κάτω, ενώ έφερε αυλάκωση στην εσωτερική πλευρά της άνω όψης (αρ. κατ. **13, 14**), σε 12 το χείλος ήταν ελλειπτικής διατομής (αρ. κατ. **15, 16**) και σε αρκετές περιπτώσεις επίπεδο στην άνω όψη, ενώ έφερε αυλάκωση στην εσωτερική πλευρά της (αρ. κατ. **17**). Σε τρία εκ του συνόλου το εξωτερικό τμήμα του χείλους δεν σωζόταν ακέραιο για να ενταχθούν σε κάποια από τις δύο υποκατηγορίες. Οι δύο διαφοροποιημένοι τύποι των χειλέων ανήκουν στην ίδια κατηγορία ιγδίων, αυτών με εσωτερικό υπερυψωμένο περιχέλιωμα, διότι το χαρακτηριστικό αυτό συναντάται και στις δύο περιπτώσεις. Η αποσπασματική διατήρηση του συνόλου των αγγείων και η ταυτόχρονη παρουσία και των δύο τύπων στα περισσότερα μελετημένα στρώματα δεν επιτρέπει την

¹¹⁰ Σε κάποιες περιπτώσεις συναντώνται και πηνιόσχημες λαβές, άτεχνα κατασκευασμένες. Corinth VII.3, v. 625, πίν. 22, 59 και Villing και Pemberton 2010, 599-600, v. 63, εικ. 23. Αντιστοίχως και ένα ιγδίό από το οικόπεδο Πιπεράκη (αρ. κατ. 15) σώζει αποσπασματικά ίχνη πηνιόσχημης λαβής.

¹¹¹ Villing και Pemberton 2010, 597.

¹¹² Η Rotoff στην δημοσίευση των ιγδίων της ελληνιστικής περιόδου από την αρχαία αγορά των Αθηνών διαμόρφωσε τρεις κατηγορίες βασιζόμενη στον τύπο της λαβής των αγγείων. *Agora XXXIII*, 100-102, v. 182-192, εικ. 30-32, πίν. 24-26 (τύπος 1), 102-103, v. 193-194, εικ. 33, πίν. 26 (τύπος 2), 103, v. 195-196, εικ. 33, πίν. 27 (τύπος 3). Η αποσπασματική κατάσταση της διατήρησης των ιγδίων από το οικόπεδο Πιπεράκη δεν επέτρεψε την εφαρμογή της αντίστοιχης πρακτικής, ενώ στις περιπτώσεις που σωζόταν η λαβή αυτή έφερε τις χαρακτηριστικές εμπέστες ελλείψεις του σχήματος, πλην μίας εισηγμένης από την Κόρινθο, η οποία ήταν πηνιόσχημη. Σχετικά βλέπε υποσ. 110.

⁸² Από αυτά τα 17 καταχωρήθηκαν ως τοπικά, τα οκτώ ως κορινθιακά, ενώ σε δύο ο πληθός δεν ταυτίστηκε.

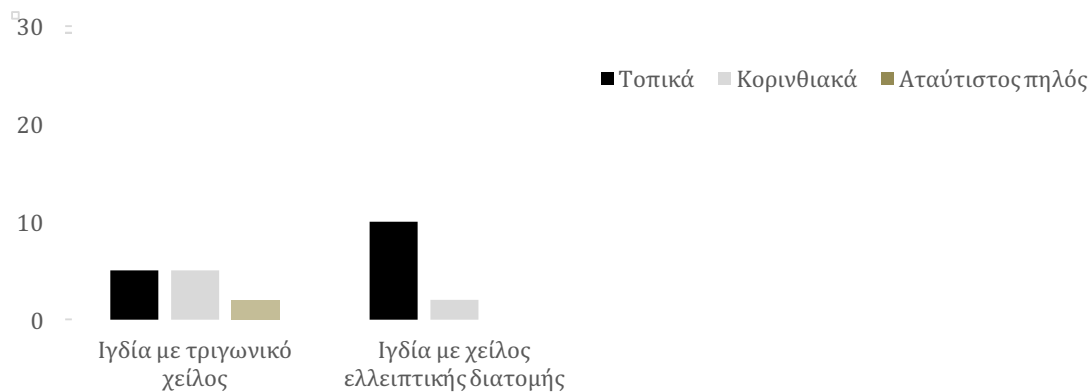

Γράφημα 1. Ιγδία της ελληνοιστικής περιόδου από το μελετημένο υλικό στο οικόπεδο Πιπεράκη

διεξαγωγή ασφαλών συμπερασμάτων αναφορικά με την χρονική αλληλουχία μεταξύ των δύο υποκατηγοριών και κατ' επέκταση της τυπολογικής εξέλιξης του σχήματος. Η εκδοχή της ταυτόχρονης παραγωγής ιγδίων και με τις δύο εκδοχές των χεϊλών είναι ισχυρή και η μόνη πιθανή μέχρι αποδείξεως του αντιθέτου. Αξίζει να σημειωθεί, ότι τα περισσότερα ιγδία τοπικής παραγωγής, τα οποία ήταν κατασκευασμένα από τον τοπικό πηλό, στην αδρή εκδοχή του και σε αποχρώσεις του γκρι και του ερυθρού, είχαν χείλος ελλειπτικής διατομής, ως επί το πλείστον επίπεδο στην άνω όψη.¹¹⁴ Όπως αποδεικνύεται από το παράδειγμα **17** του καταλόγου, ήταν τροχήλατα και κάποια αρκετά λεπτότοιχα. Η εύρεση και των τριών οστράκων του συγκεκριμένου παραδείγματος σε στρώματα που χρονολογούνται στον 2^ο αι. μ.Χ, γεγονός που βρίσκεται σε αντιστοιχία και με τα ιγδία με τριγωνικό χείλος, πιθανώς, είναι ενδεικτική της συνέχισης της παραγωγής των ιγδίων με υπερυψωμένο περιχέλιωμα και κατά τους πρώιμους ρωμαϊκούς χρόνους.¹¹⁵

¹¹⁴ Από το σύνολο των ιγδίων της ελληνοιστικής περιόδου με χείλος τριγωνικής διατομής τρία καταγράφηκαν ως τοπικά, τρία ως κορινθιακά, τρία ως πιθανώς τοπικά και τρία ως πιθανώς κορινθιακά. Από τα ιγδία με χείλος ελλειπτικής διατομής και επίπεδο στην άνω όψη δέκα καταγράφηκαν ως τοπικά, εκ των οποίων τρία είναι συνανήκοντα και συγκολλώμενα και συνιστούν ένα αγγείο (αρ. κατ. 17) και τρία ως κορινθιακά, εκ των οποίων δύο είναι συνανήκοντα και συγκολλώμενα και συνιστούν ένα αγγείο (αρ. κατ. 15).

¹¹⁵ Εκτός από τα παραδείγματα της Κορίνθου που έχουν εντοπιστεί σε σύνολα της πρώιμης ρωμαϊκής περιόδου, βλέπε υποσ. 108, ιγδία με ελαφρώς διαφοροποιημένο προφίλ χεϊλους, χωρίς υπερυψωμένο περιχέλιωμα, έχουν εντοπιστεί στην αρχαία αγορά των Αθηνών, σε στρώμα που χρονολογείται στον 1^ο αι. μ.Χ, τα οποία ο Robinson διαχωρίζει από τα παραδείγματα της ελληνοιστικής περιόδου. *Agora V*, 85, P14839, M10, πίν. 38, 72.

3.1.2.2 Λεκάνες 23-47, Εικ. 6-12

Στην παρούσα εργασία με τον όρο λεκάνη περιγράφεται μία ευρεία κατηγορία αγγείων, στην οποία συμπεριλαμβάνονται σκεύη που διαφοροποιούνται αρκετά ως προς το προφίλ, τις αναλογίες, το μέγεθός τους, ακόμα και στο είδος του πηλού που χρησιμοποιήθηκε στην κατασκευή τους. Ωστόσο, όλα έχουν μία κοινή συνισταμένη. Είναι χονδροειδή αγγεία ανοικτού τύπου και φέρουν χείλος με ευρεία διάμετρο. Στην βιβλιογραφία, στην κατηγοριοποίηση αυτών των αντικειμένων, χρησιμοποιούνται δύο όροι: η *λεκάνη* και η *γαβάθα* (με τον οποίο αποδίδουμε τον όρο *bowl*). Στον εκάστοτε μελετητή το κριτήριο της ταξινόμησης των εν λόγω αγγείων διαφέρει. Οι περισσότεροι λαμβάνουν υπόψη παραμέτρους που σχετίζονται με τα μορφολογικά στοιχεία των αντικειμένων, το μέγεθος τους, ακόμα και το είδος του πηλού που χρησιμοποιήθηκε στην κατασκευή τους.¹¹⁶ Δεν είναι, ωστόσο, σπάνιο να χρησιμοποιούνται και οι δύο όροι χωρίς διάκριση για τον χαρακτηρισμό ταυτώσεων αγγείων.¹¹⁷ Η χρήση τους ποίκιλλε και σύμφωνα με αρκετούς μελετητές είναι αντίστοιχη του μεγέθους τους,¹¹⁸ ή το υ σχήματός τους.¹¹⁹ Τα αγγεία αυτά έχουν συνδεθεί με οικιακές δραστηριότητες, όπως το ζύμωμα του ψωμιού, η μίξη, η αποθήκευση ή το σερβίρισμα των τροφών και το πλύσιμο των σκευών, με την προσωπική υγιεινή, ακόμα και με την γέννηση των νεογνών, ενώ δεν αποκλείεται η χρήση τους σε περιβάλλοντα με βιοτεχνικές δραστηριότητες.¹²⁰ Η ευρεία χρήση αυτών των αντικειμένων και η ανθεκτικότητά τους, πιθανώς, αιτιολογεί την μακροχρόνια και σταθερή παρουσία τους στην οικιακή ή βιοτεχνική σκευοθήκη, η οποία ξεκινά από τους αρχαϊκούς χρόνους και φτάνει έως και την όψιμη αρχαιότητα,

¹¹⁶ Το κυριότερο κριτήριο της διαφοροποίησης μεταξύ των λεκανών και των γαβαθών είναι η ύπαρξη ή μη λαβής στα αγγεία. Αυτό είναι το βασικό κριτήριο ταξινόμησης της Rotroff, αναφορικά με τα αγγεία που μοιράζονται κοινά χαρακτηριστικά και άπτονται της βασικής κατηγορίας των χρηστικών αγγείων ανοικτού τύπου. *Agora XXXIII*, 108. Αντιστοίχως, ο Edwards στην δημοσίευση της ελληνιστικής κεραμικής από την Κόρινθο, τα μικρά αγγεία ανοικτού τύπου, κατασκευασμένα από μαγειρικό πηλό, τα οποία δεν έφεραν λαβές, τα ταύτισε ως bowls, διαχωρίζοντας τα από τους κρατήρες, αν και κάποια πλησιάζουν αρκετά ως προς το προφίλ τους: *Corinth VII.3*, 134. Σε άλλες δημοσιεύσεις όλα τα χονδροειδή αγγεία ανοικτού τύπου ταυτίζονται ως λεκάνες και διακρίνονται σε αυτές με λαβές ή χωρίς λαβές: Anderson – Stojanović 1993, 267, δίνοντας σε κάποιες περιπτώσεις έμφαση στο μέγεθος των αγγείων: *Corinth VII.6*, 138-143.

¹¹⁷ Στην δημοσίευση των πρώτων αποτελεσμάτων αναφορικά με την τοπική κεραμική παραγωγή της Σικυώνας των ελληνιστικών και ρωμαϊκών χρόνων, όπως προέκυψαν από το υλικό της εντατικής έρευνας επιφανείας που έλαβε χώρα σε αυτήν, ο Trainor, αναφερόμενος στην εν λόγω κατηγορία αγγείων, χρησιμοποιεί ταυτόχρονα τους όρους *basin / deep bowl*. Trainor 2015, 55.

¹¹⁸ *Agora XXXIII*, 108.

¹¹⁹ Για βιβλιογραφική αναφορά σχετικά με την αντιστοιχία σχήματος και χρήσης των αγγείων βλέπε Amyx 1958, 203, υποσ. 19.

¹²⁰ Σχετικά βλέπε Amyx 1958, 203, Lüdorf 2000, 10-13, Χατζηδάκης 2000, 124, *Agora XXXIII*, 109.

παρουσιάζοντας ευρεία τυπολογική εξέλιξη στο πέρασμα των χρόνων.¹²¹

Στο μελετημένο υλικό από το οικόπεδο Πιπεράκη 54 όστρακα χειλέων ταυτίστηκαν με σχετική ασφάλεια ως λεκάνες. Η κατάσταση διατήρησής τους ήταν εξαιρετικά αποσπασματική και δεν επέτρεψε την ασφαλή ταύτισή τους. Αντιστοίχως από το σύνολο των χονδροειδών βάσεων, μόλις πέντε όστρακα ταυτίστηκαν με σχετική ασφάλεια ως βάσεις λεκανών (αρ. κατ. **30, 31, 38, 42**).¹²² Η κατάσταση της διατήρησης του συνόλου των οστράκων ήταν εξαιρετικά αποσπασματική. Η πλειονότητα αυτών σώζει τμήμα του χείλους και του άνω σώματος, γεγονός που δεν επέτρεψε την ευρεία υποκατηγοριοποίηση των αντικειμένων. Λαμβάνοντας υπόψη το πάχος του σώματος των οστράκων, το μέγεθος των χειλέων, το προφίλ του σώματος (ευθύγραμμο ή καμπύλο) και σε αρκετές περιπτώσεις τα παράλληλα μίας κατηγορίας δημιουργήθηκαν τρεις γενικευμένες κατηγορίες λεκανών. Οι λεκάνες με βασικό μέγεθος¹²³ (αρ. κατ. **23-33**), οι χονδροειδείς λεκάνες (αρ. κατ. **34-39**) και οι λεκάνες μικρού μεγέθους, οι οποίες αντιστοιχούν σε αγγεία, τα οποία στην βιβλιογραφία ταξινομούνται ως γαβάθες (αρ. κατ. **40-47**).¹²⁴ Η αποσπασματική διατήρηση του συνόλου δεν επέτρεψε την ανάκτηση πληροφοριών αναφορικά με το ακριβές περίγραμμα και τις αναλογίες των αντικειμένων και κατ' επέκταση με την τυπολογική εξέλιξη των σχημάτων. Αντιστοίχως, η χρονολόγηση τους αποτέλεσε μία δύσκολη εργασία, λαμβάνοντας υπόψη, ότι τα σχήματα που συναντώνται στο οικόπεδο Πιπεράκη βρίσκουν παράλληλα σε σύνολα που χρονολογούνται από την ελληνιστική έως την πρώιμη ρωμαϊκή περίοδο.

¹²¹ Την χρονική περίοδο μεταξύ της ελληνιστικής και της πρώιμης ρωμαϊκής περιόδου που αφορά την παρούσα εργασία η τυπολογική εξέλιξη των σχημάτων είναι μικρή και σε αρκετές περιπτώσεις η χρονική ταύτιση ενός αγγείου είναι αρκετά δύσκολη. Σχετικά βλέπε Stone (υπό έκδοση).

¹²² Ο αριθμός των χονδροειδών βάσεων από το οικόπεδο Πιπεράκη που αντιστοιχούν σε λεκάνες είναι σαφώς μεγαλύτερος. Η αποσπασματική κατάσταση διατήρησής τους, ωστόσο, δεν επέτρεψε την ασφαλή ταύτισή τους, καθώς θα μπορούσαν να προέρχονται και από κρατήρες. Η ταύτιση των πέντε οστράκων, με εξαίρεση την βάση με αρ. κατ. **32**, βασίστηκε κυρίως στην ύπαρξη παραλλήλων και είναι ενδεικτική.

¹²³ Ο προσδιορισμός *βασικό μέγεθος* έχει χρησιμοποιηθεί για να διαφοροποιηθούν τα αγγεία που συμπεριλαμβάνονται σε αυτή την ομάδα από τις λεκάνες με πολύ παχύ τοίχωμα και τα *bowls*. Δεν αποκλείεται η διαφοροποίηση στο μέγεθος των αντικειμένων, το οποίο θα μπορούσε να είναι μικρό έως μεγάλο.

¹²⁴ Δεδομένου, ότι τα αγγεία δεν σώζονται ακέραια, η συγκεκριμένη κατηγοριοποίηση δεν είναι απολύτως ασφαλής, με εξαίρεση τις χονδροειδείς λεκάνες, οι οποίες διαφέρουν σαφώς από τις υπόλοιπες.

3.1.2.2.A Λεκάνες (Βασικό μέγεθος) 23-33, Εικ. 6-9.

Στην κατηγορία αυτή εντάχθηκαν συνολικά 30 αντικείμενα. Όπως γίνεται αντιληπτό από τα παραδείγματα του καταλόγου, σε αυτή συμπεριλαμβάνονται αντικείμενα αρκετά διαφοροποιημένα μεταξύ τους, τα οποία σε αρκετές περιπτώσεις αποτελούν μεμονωμένα παραδείγματα, γεγονός που κατέστησε δύσκολη την διαμόρφωση επιμέρους υποκατηγοριών. Οι δύο κυρίαρχες κατηγορίες αυτού του σχήματος, είναι οι λεκάνες με έξω νεύον χείλος (αρ. κατ. **23-25**) και οι λεκάνες με οριζόντιο χείλος και αυλακώσεις στο άνω μέτωπό του (αρ. κατ. **27-29**), ενώ τα υπόλοιπα αντικείμενα αποτελούν μεμονωμένα παραδείγματα (αρ. κατ. **26, 30-31**).

Στις λεκάνες με έξω νεύον χείλος συμπεριλαμβάνονται 10 όστρακα χειλέων (οκτώ τοπικής παραγωγής και δύο, πιθανώς, κορινθιακά), τα οποία, βάση των παραλλήλων, ανήκουν σε αγγεία με διαφοροποιημένα επιμέρους χαρακτηριστικά. Οκτώ εκ του συνόλου (αρ. κατ. **23**), όλα τοπικής παραγωγής, κατασκευασμένα από μαγειρικό πηλό σε ερυθρή και γκρι απόχρωση, αντιστοιχούν σ' ένα ευρέως διαδεδομένο τύπο λεκανών με προεξέχον χείλος, επίπεδο ή καμπύλο στην άνω όψη, το οποίο σε αρκετές περιπτώσεις νεύει προς τα κάτω, δύο οριζόντιες λαβές, οι οποίες εκφύονται και αναπτύσσονται κάτω από το χείλος, καμπύλο σώμα και δακτυλιόσχημη βάση. Ο τύπος αυτός έχει τις ρίζες του στις λεκάνες της Αττικής που κατασκευάζονταν στα τέλη του 6^{ου} αι. π.Χ.¹²⁵ και συνεχίστηκαν να παράγονται σε όλη την διάρκεια της ελληνιστικής περιόδου στην Αττική και αλλού.¹²⁶ Σε αρκετές περιπτώσεις οι λεκάνες αυτές έφεραν στην εσωτερική όψη και το χείλος επίχρισμα, στοιχείο που εντοπίζεται και σε αρκετές λεκάνες από το οικόπεδο Πιπεράκη. Τα περισσότερα όστρακα εντοπίστηκαν σε πάσες, στις οποίες συνυπήρχαν αντικείμενα που χρονολογούνται από την ελληνιστική έως και την μέση ρωμαϊκή περίοδο, όπως συμβαίνει και με το παράδειγμα του καταλόγου. Η παρουσία δύο οστράκων σε πάσες, στις οποίες κυριαρχούν όστρακα που χρονολογούνται από τον 1^ο αι. π.Χ. έως τον 1^ο αι. μ.Χ. (A.3/8, B.2/11), πιθανώς, είναι ενδεικτική της συνέχισης της παραγωγής τους και κατά τους πρώιμους ρωμαϊκούς χρόνους.

¹²⁵ *Agora XII*, 213-214, v. 1804-1808, εικ. 15, πίν. 83-85.

¹²⁶ Για λεκάνες της ελληνιστικής περιόδου από την Αττική και βιβλιογραφία παραλλήλων εκτός αυτής βλέπε *Agora XXXIII*, 110-111, v. 249-254, εικ. 42, πίν. 35 (τύπος 2) και 111-112, v. 255-265, εικ. 43-45, πίν. 35-37 (τύπος 3). Για Λεκάνες από την Κόρινθο της ύστερης κλασικής και ελληνιστικής περιόδου βλέπε Williams και Fisher 1973, 24, v. 24, πίν. 10, *Corinth VII.3*, 108, v. 616, πίν. 21, 59, *Corinth VII.6* 139-140, V 22-24, εικ. 26, *Corinth XVIII.1*, 92, v. 75, πίν. 10.

Οι λεκάνες με αρ. κατ. **24** και **25**, πιθανώς, ανήκουν σε κορινθιακά αγγεία. Το προφίλ των χειλέων και η ποιότητα του πηλού (είναι κατασκευασμένα από αδρό πηλό) διαφοροποιούνται από τα προηγούμενα αγγεία. Λεκάνες με παρόμοιο προφίλ χείλους από άλλες περιοχές διαφοροποιούνται ελαφρώς ως προς το περίγραμμά τους και εντοπίζονται σε σύνολα που χρονολογούνται στην πρώιμη και μέση ρωμαϊκή περίοδο.¹²⁷ Πρόκειται για βαθιές λεκάνες με οριζόντιο χείλος, σχεδόν κατακόρυφο τοίχωμα σώματος και επίπεδη βάση. Κάποια από τα αγγεία φέρουν λαβές και κάποια όχι. Στην πραγματικότητα τα αγγεία αυτά δεν είναι ασύνδετα με την προηγούμενη ομάδα. Από το υλικό στο οικόπεδο Πιπεράκη δεν μπορεί να αποδειχτεί η εξέλιξη του ενός σχήματος από το άλλο, ωστόσο, ο εντοπισμός παρόμοιων λεκανών σε ελληνιστικά σύνολα καταδεικνύει την σύνδεσή τους.¹²⁸ Τα όστρακα από το οικόπεδο Πιπεράκη σώζονται αρκετά αποσπασματικά για να εξακριβωθούν οι ακριβείς αναλογίες και το ύψος τους, ενώ ως προς την χρονολόγησή τους, λαμβάνοντας υπόψη τον κύριο όγκο του υλικού του στρώματος, από το οποίο προήλθαν, αλλά και τα παράλληλα του σχήματος, αυτά χρονολογούνται μεταξύ του 1^{ου} και του 2^{ου} αι. μ.Χ.

Η λεκάνη με αρ. κατ. **26** αποτελεί ένα μεμονωμένο παράδειγμα με το συγκεκριμένο προφίλ σώματος και χείλους και βρίσκεται παράλληλα στην Κόρινθο και την Σικυώνα.¹²⁹ Πρόκειται για λεκάνη με καρινωτό σώμα και οριζόντιο χείλος, επίπεδο στην άνω όψη, το οποίο φέρει αυλάκωση στο εξωτερικό μέτωπό του. Στο όστρακο δεν σώζεται λαβή και κατ' επέκταση δεν μπορεί να εξακριβωθεί η ύπαρξή της. Είναι κατασκευασμένη από ημι-αδρό τοπικό πηλό, σε αντίθεση με τα παράλληλά της, τα οποία είναι κατασκευασμένα από μαγειρικό πηλό και έχει αρκετά λεπτά τοιχώματα. Η χρονολόγησή της προκύπτει από τα παράλληλα της Κορίνθου και της Σικυώνας και τοποθετείται μεταξύ του 2^{ου} και του 1^{ου} αι. π.Χ.

Οι λεκάνες με έξω νεύον χείλος, το οποίο φέρει αυλακώσεις στην άνω όψη

¹²⁷ Σχετικά βλέπε *Agora V*, 42, G 187, πίν. 7, Riley 1979, 343-344, v. 900-902 (τύπος 1b), Hayes 1983, 109, v.173-176, εικ. 14-15, Slane 1986, 290, v. 83, εικ. 13, Abadie Reynal 2007, 205-206, v. 341.3, πίν. 51, Grigoropoulos (υπό έκδοση, v. 43, εικ. 4).

¹²⁸ Στην δημοσίευση των ελληνιστικών αγγείων της αρχαίας αγοράς των Αθηνών από την Rotroff μία λεκάνη με παρόμοιο σχήμα εντοπίστηκε σε στρώμα που χρονολογείται στα 115-86 π.Χ. Σχετικά βλέπε *Agora XXXIII*, 111, 273, v. 265, εικ. 45, πίν. 37 (Λεκάνες τύπος 3).

¹²⁹ Για την Κόρινθο βλέπε *Corinth VII.3*, v. 706, πιν. 33, 63. Για την Σικυώνα βλέπε James (υπό έκδοση, v. 73, εικ. 11). Το παράδειγμα της James διαφοροποιείται στην ανάπτυξη του σώματος, αλλά το προφίλ του χείλους ταυτίζεται απόλυτα.

αποτελούν την πολυπληθέστερη ομάδα της κατηγορίας (αρ. κατ. **27-29**).¹³⁰ Συνολικά σε αυτή εντάχθηκαν 16 όστρακα, εκ των οποίων τα επτά ταυτίστηκαν ασφαλώς ως τοπικά και τα υπόλοιπα εννέα ως πιθανώς τοπικά ή κορινθιακά. Πρόκειται για μία ευρέως διαδεδομένη κατηγορία λεκανών, η οποία συναντάται σε ανεσκαμμένα σύνολα που χρονολογούνται από την ελληνιστική έ ως και την πρώιμη ή μέση ρωμαϊκή περίοδο.¹³¹ Οι λεκάνες αυτές έχουν επίπεδη βάση, σώμα με ευθύγραμμο τοίχωμα και οριζόντιο ή ελαφρώς λοξό χείλος, το οποίο στην άνω όψη του φέρει δύο αυλακώσεις, μία στην εσωτερική και μία στην εξωτερική πλευρά. Σε αρκετές περιπτώσεις μεταξύ αυτών παρεμβάλλεται διακοσμητική σπειροειδής εγχάραξη. Αρκετές λεκάνες φέρουν αυλάκωση στο εξωτερικό μέτωπο του χείλους, ενώ είναι σύνηθες να φέρουν επίχρισμα στο άνω μέτωπό του και στην εσωτερική όψη του αγγείου, γεγονός που παρατηρείται και στις λεκάνες με αρ. κατ. **27** και **29**. Ένα μεγάλο μέρος αυτών των λεκανών από το οικόπεδο Πιπεράκη εντοπίστηκε στα επιφανειακά στρώματα. Αρκετές περισυλλέχθηκαν από βαθύτερα στρώματα, οι οποίες, βάσει των συννευρημάτων και των παραλλήλων τους, τοποθετούνται χρονικά στην πρώιμη ρωμαϊκή περίοδο και σε κάποιες περιπτώσεις μεταξύ του 1^{ου} αι. π.Χ και του 1^{ου} αι. μ.Χ.

Οι λεκάνες με αρ. κατ. **30-31** αποτελούν μεμονωμένα παραδείγματα λεκανών που εντοπίστηκαν στο οικόπεδο Πιπεράκη. Η λεκάνη με αρ. κατ. **30** φέρει παχύ χείλος τριγωνικής διατομής με αυλάκωση στο εξωτερικό μέτωπό του και άνω σώμα με ευθύγραμμο τοίχωμα.¹³² Πλησιέστερο παράλληλο εντοπίστηκε σε ανεσκαμμένο σύνολο από την Σπάρτη, χρονολογημένο στον 2^ο αι. μ.Χ.¹³³ Το στρώμα εντοπισμού της λεκάνης από το οικόπεδο Πιπεράκη δεν είναι βοηθητικό για την απόδοση συγκεκριμένης χρονολόγησης. Βάσει του παραλλήλου από την Σπάρτη και των

¹³⁰ Η αριθμητική υπεροχή της εν λόγω ομάδας θα μπορούσε να εξηγηθεί από το γεγονός, ότι ο συγκεκριμένος τύπος χείλους είναι περισσότερο αναγνωρίσιμος σε σχέση με τους υπόλοιπους, όταν σώζεται μόνον αυτό το τμήμα του αγγείου, όπως συμβαίνει στα περισσότερα όστρακα λεκανών από το οικόπεδο Πιπεράκη.

¹³¹ Ενδεικτικά βλέπε: Ελληνιστική περίοδος: Schauer 1994, 176, K4520, εικ. 110, *Agora XXXIII*, 112-114, v. 277-284, εικ. 48-49, πίν. 39-40, Ρωμαϊκή περίοδος: *Agora V*, 31, G 99, πίν. 6, 72, Hayes 1983, 108-109, v. 181-187, εικ. 135, Slane 1986, 281, v. 16, πίν. 62, Sackett 1992, 248, v. 19, πίν. 188, 253, v. 81-81a, πίν. 221, *Corinth XVIII.2*, 121-122, v. 263, εικ. 30, Abadie Reynal 2007, 204, v. 339, πίν. 50, Grigoropoulos (υπό έκδοση, v. 42, 154, εικ. 4, 33), Tzavella (υπό έκδοση, 1-2, εικ. 132).

¹³² Στο οικόπεδο Πιπεράκη εντοπίστηκαν ακόμη δύο όστρακα λεκανών με οριζόντιο χείλος, ελαφρώς λοξό, με αυλάκωση στην εξωτερικό μέτωπό τους (Α.ΕΠ.1.3 και Β.2/6.18.2.) Η κατάσταση διατήρησής τους ήταν εξαιρετικά αποσπασματική για να ταυτιστούν με ασφάλεια, ωστόσο, δεν φαίνεται να αντιστοιχούν στον τύπο της λεκάνης με αρ. κατ. 30. Πιο πιθανή είναι η εκδοχή να προέρχονται από λεκάνες αντίστοιχες του Hayes 1983, v. 176, εικ. 15. Πλησιέστερα δηλαδή στον τύπο των λεκανών με αρ. κατ. 24 και 25. Σχετικά βλέπε. σελ. 22-23 και υποσ. 97.

¹³³ Bailey 1993, v. 37 (στρώμα του 2^{ου} αι. μ.Χ με υλικό του 1^{ου} αι. μ.Χ).

συνευρημάτων της πάσας εντοπισμού της δίνεται ένα γενικό πλαίσιο και τοποθετείται στην πρώιμη ρωμαϊκή περίοδο. Αντιστοιχώς, η λεκάνη με αρ. κατ. **31** βρίσκεται παράλληλο στο Άργος, όπου χρονολογείται στον 4^ο αι. μ.Χ. Η συγκεκριμένη χρονολόγηση δεν υιοθετείται για την λεκάνη από το οικόπεδο Πιπεράκη, η οποία βάσει των περισσότερων συνευρημάτων της στην πάσα εντοπισμού της τοποθετείται χρονικά στην πρώιμη ρωμαϊκή περίοδο.¹³⁴

3.1.2.2.B Χονδροειδείς Λεκάνες 34-39, Εικ. 9-10

Εννέα όστρακα συνέστησαν την συγκεκριμένη ομάδα, στην οποία συμπεριλαμβάνονται αγγεία που σώζουν τμήμα του χείλους και του άνω σώματος, ή άλλων μεμονωμένων τμημάτων του αγγείου (μία λαβή και μία βάση) γεγονός που δεν επέτρεψε την ανάκτηση πληροφοριών αναφορικά με το ακριβές σχήμα και τα μεγέθη τους.¹³⁵ Τα περισσότερα εξ αυτών διαφοροποιούνται κατά πολύ στο προφίλ του χείλους,¹³⁶ αλλά όλα μοιράζονται ως κοινό χαρακτηριστικό το πολύ παχύ τοίχωμα του σώματος και το ογκώδες χείλος.

Η λεκάνη με αρ. κατ. **34** αποτελεί την χονδροειδή εκδοχή των λεκανών με οριζόντιο χείλος που φέρει αυλακώσεις στο άνω μέτωπό του, οι οποίες αναφέρθηκαν προηγουμένως. Πρόκειται για λεκάνη τοπικής παραγωγής, κατασκευασμένη από αδρό πηλό σε πρασινίζουσα γκρι απόχρωση. Εντοπίστηκε στο επιφανειακό στρώμα της τομής Α και εξαιτίας αυτού του γεγονότος τοποθετείται χρονικά στην πρώιμη ρωμαϊκή περίοδο, κατ' αντιστοιχία των παραλλήλων της σε λεπτότερη εκδοχή. Η λεκάνη με αρ. κατ. **35** δεν βρίσκεται ακριβώς παράλληλο. Πρόκειται για εξαιρετικά χονδροειδές αγγείο, κατασκευασμένο από κορινθιακό πηλό αντίστοιχο αυτού που χρησιμοποιούνταν στην κατασκευή των κεράμων (*corinthian tile fabric*) και το ενδεχόμενο, το συγκεκριμένο όστρακο να προέρχεται από πίθο δεν μπορεί να

¹³⁴ Στην πάσα από την οποία προήλθε η συγκεκριμένη λεκάνη συνυπάρχουν λίγα όστρακα της ελληνιστικής περιόδου και περισσότερα της ρωμαϊκής. Αυτά που χρονολογούν την πάσα τοποθετούνται μεταξύ του 1^{ου} αι. π.Χ και του 1^{ου} αι. μ.Χ.

¹³⁵ Από το σύνολο των ευρημάτων ένα ταυτίστηκε ασφαλώς ως τοπικό, έξι ως κορινθιακά, εκ των οποίων τα πέντε από πηλό αντίστοιχο αυτού των κορινθιακών κεράμων, ένα ως πιθανώς τοπικό και ένα ως πιθανώς κορινθιακό.

¹³⁶ Εξαιρέση αποτελούν τα Β.2/4.2.118 και Β.2/11.1.35 (**36**), τα οποία θα μπορούσαν να συνανήκουν, αν και δεν συγκολλώνται και τα Α.2/6.3.4 (**37**) και Α.3/11.2.5, τα οποία θα μπορούσαν να προέρχονται από αγγεία ίδιου τύπου.

αποκλειστεί.¹³⁷ Η συγκεκριμένη λεκάνη φαίνεται, ότι αποτελεί κομμάτι της παράδοσης της Κορίνθου που αφορά την κατασκευή χονδροειδών λεκανών με παχιά τοιχώματα, η οποία έχει τις ρίζες της στα τέλη του 8^{ου} αι. π.Χ.¹³⁸ Στην δημοσίευση των McPhee και Pemberton της κεραμικής της ύστερης κλασικής περιόδου από τον αγωγό 1971-1 στην Κόρινθο περιλαμβάνεται μία σειρά λεκανών από το φρέαρ 1937-1, στο οποίο εντοπίστηκαν λεκάνες με προφίλ χείλους και σώματος αντίστοιχο της λεκάνης από το οικόπεδο Πιπεράκη, αλλά διαφορετικού πάχους (τα παραδείγματα του αγωγού έχουν λεπτότερα τοιχώματα), οι οποίες χρονολογούνται μεταξύ του τέλους του 5^{ου} αι. και των αρχών του 4^{ου} αι. π.Χ.¹³⁹ Στις δημοσιεύσεις της κεραμικής των ελληνιστικών χρόνων από την Κόρινθο δεν εντοπίζονται αντίστοιχου τύπου αγγεία και όπως σημειώνουν οι McPhee και Pemberton αυτού του είδους οι λεκάνες, πιθανώς, σταμάτησαν να παράγονται από τα τέλη του 4^{ου} αι. π.Χ και εξής.¹⁴⁰ Μία λεκάνη των ρωμαϊκών χρόνων από το ιερό της Δήμητρας και Κόρης στην Κόρινθο πλησιάζει το προφίλ του παραδείγματος από το οικόπεδο Πιπεράκη, ωστόσο, διαφέρει σημαντικά στο πάχος των τοιχωμάτων.¹⁴¹ Η λεκάνη από το οικόπεδο Πιπεράκη εντοπίστηκε σε στρώμα, το οποίο χρονολογήθηκε στον 2^ο αι. μ.Χ και σε αυτό συνυπήρχε ανάμεικτη κεραμική της ελληνιστικής και της ρωμαϊκής περιόδου. Η απουσία απόλυτων παραλλήλων για το συγκεκριμένο παράδειγμα δεν είναι βοηθητική της χρονολόγησης του αντικειμένου, το οποίο εξαιτίας της στιβαρής φύσης του θα μπορούσε να χρησιμοποιείται για ένα ευρύ χρονικό διάστημα. Για την συγκεκριμένη λεκάνη δίνεται γενική χρονολόγηση και τοποθετείται στην ελληνιστική περίοδο. Η λεκάνη με αρ. κατ. **36** αποτελεί αντικείμενο κορινθιακής παραγωγής, το οποίο είναι κατασκευασμένο από πηλό αντίστοιχο αυτού των κορινθιακών κεράμων (*corinthian tile fabric*). Το συγκεκριμένο αγγείο βρίσκεται παράλληλα σε λεκάνες από τον αγωγό 1971-1 στην Κόρινθο, οι οποίες χρονολογούνται στην ύστερη κλασική περίοδο και συνδέονται με τις κορινθιακές χονδροειδείς λεκάνες με παχιά τοιχώματα που αναφέρθηκαν προηγουμένως.¹⁴² Η λεκάνη από το οικόπεδο Πιπεράκη

¹³⁷ Στο φρέαρ C-1937-1 από την Κόρινθο εντοπίστηκε τμήμα πίθου με παρόμοιο προφίλ χείλους και σώματος, ο οποίος τοποθετείται χρονικά στην ύστερη κλασική περίοδο. Η σύνδεση των δύο αντικειμένων είναι πιθανή, αλλά και αρκετά επισφαλής. Σχετικά βλέπε *Corinth VII.6*, 141, C-1937-691, εικ. 61.

¹³⁸ Για παραδείγματα Williams και Fisher 1973, 31, ν. 31, πίν. 11. Για βιβλιογραφία βλέπε. *Corinth VII.6*, 141, υποσ. 38-41.

¹³⁹ *Corinth VII.6*, 140, C-1937-374, C-1937-379, C-1937-383, εικ. 61.

¹⁴⁰ *Corinth VII.6*, 141.

¹⁴¹ *Corinth XVII.2*, 121, ν. 264, εικ. 30 (2^{ος} αι. μ.Χ)

¹⁴² *Corinth VII.6*, 140-141, V-25, εικ. 26 και, C-1937-363, εικ. 61.

εντοπίστηκε σε στρώμα του 2^{ου} αι. μ.Χ με ανάμεικτο υλικό της ελληνοιστικής και πρώιμης ρωμαϊκής περιόδου, γεγονός που δεν επιτρέπει την απόλυτη χρονολόγησή της. Η συγκεκριμένη λεκάνη τοποθετείται χρονικά στην ελληνοιστική περίοδο. Η λεκάνη με αρ. κατ. **37** αποτελεί, πιθανώς, προϊόν τοπικής παραγωγής και είναι κατασκευασμένη από αδρό πηλό πορτοκαλέρυθρης απόχρωσης. Πρόκειται για εξαιρετικά αποσπασματικό ό στρακο, το οποίο συνιστά τμήμα του χείλους και ελάχιστα του άνω σώματος του αγγείου. Το προφίλ του χείλους βρίσκει παράλληλα σε λεκά νες από την αρχαία αγορά των Αθηνών που χρονολογούνται στην ύστερη ελληνοιστική περίοδο¹⁴³ και οι οποίες εμπίπτουν στην κατηγορία των λεκανών με παχύ τοίχωμα της Rotroff (heavy basins) και συνδέονται με την προσωπική υγιεινή.¹⁴⁴ Η βάση με αρ. κατ. **39**, πιθανώς, προέρχεται από αντίστοιχο αγγείο. Και τα δύο παραδείγματα από το οικόπεδο Πιπεράκη, όπως αναφέρθηκε προηγουμένως, σώζονται εξαιρετικά αποσπασματικά, ώστε να ενταχθούν ασφαλώς σε αυτή την κατηγορία. Η ομοιότητα των επιμέρους χαρακτηριστικών των αγγείων με τα παραδείγματα των Αθηνών είναι, πιθανώς, ενδεικτική της παραγωγής λεκανών με παχύ τοίχωμα τόσο στη Σικυώνα, όσο και στην Κόρινθο (η βάση με αρ. κατ. **39**, είναι κατασκευασμένη από κορινθιακό πηλό), κατά την ύστερη ελληνοιστική περίοδο, ανεξαρτήτως χρήσης και τύπου. Ωστόσο, δεν μπορεί να αποκλειστεί το ενδεχόμενο οι λεκάνες από το οικόπεδο Πιπεράκη να αποτελούν προϊόντα πρωιμότερης παραγωγής και να συνδέονται με τις λεκάνες της ύστερης κλασικής και ελληνοιστικής περιόδου που αναφέρθηκαν προηγουμένως. Και τα δύο παραδείγματα προέρχονται από στρώματα με ανάμεικτη κεραμική της ελληνοιστικής και της ρωμαϊκής περιόδου, καθιστώντας τη χρονολόγησή τους δύσκολη διαδικασία. Λαμβάνοντας υπόψη τα παράλληλα και των δύο αντικειμένων θα δοθεί και για τα δύο γενική χρονολόγηση. Η βάση ν. **39** τοποθετείται γενικά στην ελληνοιστική περίοδο, ενώ η λεκάνη ν. **37** θα χρονολογηθεί μεταξύ της ύστερης ελληνοιστικής και της πρώιμης ρωμαϊκής περιόδου. Η χρονολόγηση και των δύο περιπτώσεων είναι αρκετά επισφαλής. Η λεκάνη με αρ. κατ. **38** είναι, πιθανώς, κορινθιακής παραγωγής. Πρόκειται για αγγείο με ευθύγραμμο, και παχύ τοίχωμα σώματος και επίπεδο χείλος με περιχείλωμα που νεύει προς τα κάτω (hooked). Το αγγείο σώζεται εξαιρετικά αποσπασματικά, γεγονός που δεν επιτρέπει την ανάκτηση πληροφοριών αναφορικά με το γενικό σχήμα του και κατ' επέκταση την ένταξή του σε οποιαδήποτε από τις κατηγορίες λεκανών που έχουν

¹⁴³ *Agora V*, 19, F 91, πίν. 4, *Agora XXXIII*, 116, v. 322, εικ. 53, πίν. 44.

¹⁴⁴ Σχετικά βλέπε *Agora XXXIII*, 116, v. 321-324, εικ. 53-54, πίν. 43-44.

δημοσιευτεί από την Κόρινθο και αλλού. Μία λεκάνη από τον αγωγό 1971-1 στην Κόρινθο, η οποία χρονολογείται στην ύστερη κλασική περίοδο, έχει παρόμοιο προφίλ χείλους και φέρει επίχρισμα στην εξωτερική όψη,¹⁴⁵ σε αντιστοιχία με την λεκάνη από το οικόπεδο Πιπεράκη, η οποία φέρει καστανό επίχρισμα σε όλη την επιφάνειά της. Το παράδειγμα της Κορίνθου συνδέεται με την κατηγορία των λεκανών, στις οποίες εμπίπτει το παράδειγμα **23** του καταλόγου. Η σύνδεση του αγγείου από το οικόπεδο Πιπεράκη με την παραπάνω κατηγορία δεν είναι εμφανής και περιορίζεται στην ομοιότητα των χειλέων των δύο αντικειμένων. Αντιστοίχως, το προφίλ του χείλους πλησιάζει και μία σειρά άλλων λεκανών από τον ίδιο αγωγό, οι οποίες είναι ρηχές, χωρίς λαβές και ακόσμητες και οι οποίες χρονολογούνται στο β' μισό του 4^{ου} αι. π.Χ.¹⁴⁶ Και σε αυτή την περίπτωση παρατηρείται σύνδεση μόνον ως προς το προφίλ του χείλους και όχι ως προς το πάχος και το σχήμα του σώματος. Από τα παραπάνω γίνεται αντιληπτό, ότι η λεκάνη από το οικόπεδο Πιπεράκη συνδέεται κατά έναν τρόπο με την παραγωγή λεκανών της ύστερης κλασικής περιόδου, ωστόσο, δεν ταυτίζεται σε τέτοιο βαθμό, ώστε να θεωρηθεί αντίστοιχο προϊόν. Η μεταγενέστερη παραλλαγή αυτών των σχημάτων, στην οποία διατηρείται το προφίλ του χείλους, αλλά το σώμα είναι ευθύγραμμο και παχύ θεωρείται πιθανότερη εκδοχή. Το στρώμα εντοπισμού της χρονολογείται στον 2^ο αι. μ.Χ, αλλά στις επιμέρους πάσσες του υφίσταται υλικό της ελληνοιστικής περιόδου. Ως εκ τούτου για την εν λόγω λεκάνη δίνεται γενική χρονολόγηση και τοποθετείται στην ελληνοιστική περίοδο.

3.1.2.2.Γ Λεκάνες μικρού μεγέθους (Bowls) 40-47, Εικ. 10-12

Σε αυτή την κατηγορία εντάσσονται αντικείμενα, τα οποία σε αρκετές περιπτώσεις, σύμφωνα με το προφίλ του χείλους τους, εμπίπτουν και στις δύο προηγούμενες υποκατηγορίες, αλλά διαφοροποιούνται ως προς το μέγεθός τους και το πάχος των τοιχωμάτων τους. Μία τέτοια περίπτωση αποτελεί η λεκάνη με αρ. κατ. **40**, η οποία είναι κατασκευασμένη από αδρό πηλό και πιθανώς, είναι τοπικής παραγωγής. Η λεκάνη εμπίπτει σε μια ευρέως διαδεδομένη κατηγορία μικρών λεκανών, οι οποίες φέρουν οριζόντιο χείλος με δύο αυλακώσεις στην άνω όψη του,

¹⁴⁵ *Corinth VII.6*, 130, 161 V-24, εικ. 26.

¹⁴⁶ *Corinth VII.6*, 138-139, V 19-20, εικ. 26.

σφαιρικό τοίχωμα και δακτυλιόσχημη βάση.¹⁴⁷ Λεκάνες αυτού του τύπου έχουν εντοπιστεί σε σύνολα της ύστερης ελληνιστικής και πρώιμης ρωμαϊκής περιόδου σ' ένα ευρύ γεωγραφικό φάσμα συμπεριλαμβανομένης της ΒΑ Πελοποννήσου και των Αθηνών.¹⁴⁸ Κατά την διάρκεια της έρευνας επιφανείας στην Σικυώνα περισυλλέχθηκαν όστρακα, τα οποία προέρχονται από αντίστοιχες μικρές λεκάνες, μεταξύ των οποίων και απορρίματα και χρονικά τοποθετήθηκαν στην πρώιμη ρωμαϊκή περίοδο.¹⁴⁹ Η λεκάνη από το οικόπεδο Πιπεράκη εντοπίστηκε σε στρώμα, το οποίο χρονολογείται στη μέση ρωμαϊκή περίοδο και σε αυτό συμπεριλαμβάνεται ανάμεικτη κεραμική της ελληνιστικής και ρωμαϊκής περιόδου. Λαμβάνοντας υπόψη την χρονολόγηση του μεγαλύτερου όγκου των συνευρημάτων της και τα παράλληλά της αυτή τοποθετείται μεταξύ της ύστερης ελληνιστικής και της πρώιμης ρωμαϊκής περιόδου. Η βάση με αρ. κατ. **41**, πιθανώς, προέρχεται από λεκάνη αντίστοιχη της ευρύτερης κατηγορίας των μικρών λεκανών με οριζόντιο χείλος από την αγορά των Αθηνών.¹⁵⁰ Είναι κατασκευασμένη από αδρό τοπικό πηλό σε γκρι απόχρωση και εντοπίστηκε σε σύνολο (B.2/6), το οποίο χρονολογήθηκε στον 2^ο αι. μ.Χ και στο οποίο αναγνωρίστηκε υλικό του 2^{ου} αι. π.Χ έως και τον 2^ο αι. μ.Χ. Ως εκ τούτου η χρονολόγηση του συγκεκριμένου αγγείου καθίσταται δύσκολη και αυτή δεν θα επιχειρηθεί. Οι λεκάνες με αρ. κατ. **42-43** συμπεριλαμβάνονται στην πολυπληθέστερη ομάδα της συγκεκριμένης κατηγορίας (εννέα όστρακα χειλέων), την οποία συναποτελούν λεκάνες με έξω νεύον χείλος, τις περισσότερες φορές καμπύλο στην άνω όψη, κατασκευασμένες από τον τοπικό μαγειρικό πηλό σε ερυθρή και γκρι απόχρωση. Τα εν λόγω αγγεία βρίσκουν παράλληλα στην Κόρινθο, την Ισθμία και

¹⁴⁷ Η λεκάνη από το οικόπεδο Πιπεράκη δεν σώζεται ακέραιη για να ταυτιστεί ασφαλώς σε αυτή την κατηγορία. Το λεπτό καμπύλο τοίχωμα του σώματος και το χείλος που βρίσκεται ακριβώς παράλληλο από την αρχαία αγορά των Αθηνών καθόρισαν την ένταξή της σε αυτή την κατηγορία. Για το παράλληλο από την Αθήνα βλέπε *Agora XXXIII*, 114, v. 289, εικ. 50, πίν. 40 (115-86 π.Χ).

¹⁴⁸ Ενδεικτικά βλέπε *Agora V*, 16, F 60-61, πίν. 2, 72, *Agora XXXIII*, 114, v. 289, εικ. 50, πίν. 40, v. 290, εικ. 50, Hayes 1973, 465, v. 222, πίν. 91, Abadie Reynal 2007, 205, v. 340.1, πίν. 51.

¹⁴⁹ Tzavella (υπό έκδοση, v. 15, εικ. 127).

¹⁵⁰ Στην δημοσίευση της Rotzoff οι μικρές λεκάνες (bowl) χωρίζονται σε δύο υποκατηγορίες, βαθιές και ρηχές. Κάποιες εξ αυτών έχουν δακτυλιόσχημη βάση και κάποιες δισκοειδή. Και στις δύο κατηγορίες υφίστανται λεκάνες με αυλακώσεις στην άνω όψη του χείλους, αντίστοιχες της λεκάνης με αρ. κατ. 40. Οι βαθιές λεκάνες με δισκοειδή βάση έχουν εντοπιστεί σε σύνολα που χρονολογούνται στο β' τέταρτο του 2^{ου} αι. π.Χ, ενώ οι ρηχές λεκάνες σε σύνολα χρονολογημένα στον 3^ο αι. π.Χ. Σχετικά βλέπε. *Agora XXXIII*, 114, v. 287-290, εικ. 50, πίν. 40 (deep bowl), 114-115, 291-305, εικ. 50-52, πίν. 40, 41.

την Σικυώνα σε χρονολογημένα σύνολα της ελληνιστικής περιόδου,¹⁵¹ ενώ δεν φαίνονται ασύνδετα με τις λεκάνες της πρώιμης ρωμαϊκής περιόδου που έχουν εντοπιστεί στην Σικυώνα και το Άργος και οι οποίες διαφοροποιούνται ελαφρώς από αυτές της προηγούμενης περιόδου.¹⁵² Η ύπαρξη ίχνων καύσης σε κάποιες από τις λεκάνες που χρονολογούνται στην ελληνιστική περίοδο και πρωιμότερα, έχει ωθήσει τους μελετητές να κάνουν λόγο για την χρήση τους στην φωτιά και κάποιους από αυτούς να τις συνδέουν αποκλειστικά με την μαγειρική.¹⁵³ Η εν λόγω άποψη δεν μπορεί να υποστηριχθεί ασφαλώς για το υλικό από το οικόπεδο Πιπεράκη, εξαιτίας της αποσπασματικής διατήρησης του συνόλου των οστράκων, χωρίς να αποκλείεται το ενδεχόμενο για κάποια εξ αυτών. Όλες οι λεκάνες σώζουν τμήμα του χείλους και του άνω σώματος, τα οποία, ακόμη και εάν αυτές χρησιμοποιούνταν για μαγειρικούς σκοπούς, δεν θα έφεραν ίχνη καύσης. Εν γένει η απουσία ολοκληρωμένου περιγράμματος στα όστρακα του οικοπέδου δυσκολεύει την ταύτισή τους με συγκεκριμένη κατηγορία των δημοσιευμένων λεκανών και κατ' επέκταση την χρονολόγησή τους. Όλα τα όστρακα εντοπίζονται σε στρώματα όπου συνυπάρχει υλικό της ελληνιστικής και της ρωμαϊκής περιόδου και ασφαλέστερος δρόμος για την χρονολόγησή τους είναι ο εντοπισμός παραλλήλων. Η συστηματική παρουσία τους σε στρώματα με υλικό της πρώιμης ρωμαϊκής περιόδου είναι, πιθανώς, ενδεικτική της παραγωγής τους σε αυτούς τους χρόνους, ίσως, με μικρή παραλλαγή από το σχήμα των ελληνιστικών χρόνων. Η παρουσία υλικού της ελληνιστικής περιόδου στα ίδια στρώματα και κυρίως της μέσης και ύστερης ελληνιστικής δεν επιτρέπει, ωστόσο, να αποκλειστεί το ενδεχόμενο κάποια εξ αυτών να είναι προϊόντα πρωιμότερης παραγωγής. Τα λοιπά αγγεία αυτής της κατηγορίας (αρ. κατ. **44-47**) αποτελούν μεμονωμένα παραδείγματα μικρών λεκανών τοπικής παραγωγής, με εξαίρεση την λεκάνη ν. **47**, τα οποία βρίσκουν παράλληλα στην Σικυώνα και σε μία περίπτωση στην Σπάρτη και χρονολογούνται στην πρώιμη ρωμαϊκή περίοδο. Ιδιαίτερο

¹⁵¹ Τα περισσότερα εξ αυτών χρονολογούνται από την πρώιμη ελληνιστική περίοδο έως και τον 2^ο αι. π.Χ ή και αργότερα (Σικυώνα). Για παραδείγματα από την Κόρινθο βλέπε *Corinth VII.3*, 135, ν. 709, πίν. 33, 63, από την Ισθμία: Anderson Stojanović 2004, IP7734, πίν. 304, από την Σικυώνα James (υπό έκδοση, ν. 74, εικ. 11), Stone (υπό έκδοση, ν. 19, εικ. 20).

¹⁵² Στα δημοσιευμένα παραδείγματα από την Σικυώνα και το Άργος το χείλος είναι ελαφρώς παχύτερο και έχει μεγαλύτερο μήκος. Σε κανένα από τα παραδείγματα, ωστόσο, δεν σώζεται η βάση και το κατώτερο τμήμα του σώματος για τον εντοπισμό διαφορών. Για παραδείγματα από την Σικυώνα βλέπε Grigoropoulos (υπό έκδοση, ν. 161, εικ. 34) και από το Άργος βλέπε Abadie Reynal 2007, 193, ν. 305.1, πίν. 45 (στρώμα 1^ο μισό 2^{ου} αι. μ.Χ)

¹⁵³ Στην δημοσίευση των McPhee και Pemberton της κεραμικής από τον αγωγό 1971-1 στην ενότητα των μαγειρικών σκευών έχουν συμπεριληφθεί αντίστοιχα αγγεία και οι συγγραφείς επισημαίνουν, ότι η επιλογή της κατηγορίας, στην οποία θα ενταχθούν, ήταν δύσκολη απόφαση και καθορίστηκε ως επί το πλείστον από την παρουσία καύσης σε μερικά από αυτά. Σχετικά βλέπε. *Corinth VII.6*, 91.

ενδιαφέρον παρουσιάζει η λεκάνη ν. 47, η οποία φέρει παχύ τοίχωμα με αυλακώσεις στην εξωτερική όψη και στεφάνη στο εσωτερικό της. Παρόμοια λεκάνη με εσωτερική στεφάνη και αυλακώσεις στην εξωτερική όψη του σώματος έχει έλθει στο φως σε ανεσκαμμένο σύνολο στην Σικυώνα και χρονολογήθηκε στην μέση ελληνιστική περίοδο.¹⁵⁴ Το παράδειγμα από το οικόπεδο Πιπεράκη διαφέρει σημαντικά ως προς το πάχος του σώματος και τις ακμές που διαμορφώνονται στην εξωτερική του όψη από τις αυλακώσεις, οι οποίες είναι πεπλατυσμένες. Το σώμα πλησιάζει περισσότερο σε μία λεκάνη από το υλικό της επιφανειακής έρευνας στην ίδια θέση, η οποία φέρει αντίστοιχες αυλακώσεις και ακμές και χρονολογείται στην πρώιμη ρωμαϊκή περίοδο, αλλά η συγκεκριμένη λεκάνη δεν φέρει εσωτερικά στεφάνη.¹⁵⁵ Η απουσία απόλυτου παραλλήλου για το αγγείο από το οικόπεδο Πιπεράκη δυσκολεύει την χρονολόγησή του, δεδομένου, ότι προέρχεται από στρώμα που χρονολογείται στη μέση ρωμαϊκή περίοδο και συμπεριλαμβάνει ανάμεικτο υλικό της ελληνιστικής και της ρωμαϊκής περιόδου. Λαμβάνοντας υπόψη τα πλησιέστερα παράλληλα του αγγείου δίνεται γενική χρονολόγηση και τοποθετείται σ' ένα ευρύ χρονικό πλαίσιο μεταξύ της μέσης ελληνιστικής και της πρώιμης ρωμαϊκής περιόδου.

3.1.2.3 Κρατήρες 48-82 Εικ. 12-18, Πίν. 1

Οι κρατήρες αποτελούν ένα από τα πιο χαρακτηριστικά αντικείμενα της οικοσκευής των ελληνιστικών και ρωμαϊκών χρόνων και συνδέονται μ' ένα ευρύ φάσμα δραστηριοτήτων,¹⁵⁶ γεγονός που μπορεί να εξηγήσει τον μεγάλο αριθμό ευρημάτων σε ανεσκαμμένα σύνολα, την ποικιλομορφία στα επιμέρους χαρακτηριστικά τους και την παραγωγή τους και στις τρεις κατηγορίες πηλού (αδρός, μαγειρικός, λεπτός).

Στο υλικό που μελετήθηκε από το οικόπεδο Πιπεράκη εντοπίστηκαν 230 όστρακα κρατήρων, συνιστώντας μία από τις πιο πολυάριθμες κατηγορίες ευρημάτων στο σύνολο του υλικού. Από αυτά τα 202 ήταν τοπικής παραγωγής, κατασκευασμένα

¹⁵⁴ Λυκούδη 2013, 83, ν. 31, εικ. 8, 43, Likoudi (υπό έκδοση, ν. 28, εικ. 55)

¹⁵⁵ Tzavella (υπό έκδοση, ν. 17, εικ. 128)

¹⁵⁶ Για την συγκεκριμένη κατηγορία αγγείων έχουν προταθεί διάφορες χρήσεις, πολλές από τις οποίες είναι αντίστοιχες με αυτές των λεκανών, όπως η μίξη πρώτων υλών σε σχέση με την προετοιμασία του φαγητού, το σερβίρισμα κ.α. Σχετικά βλέπε υποκ. 3.1.2.2, σελ. 46 και για σχετική βιβλιογραφία, υποσ. 120.

από αδρό, ημι-αδρό¹⁵⁷ και μαγειρικό πηλό σε μία ευρεία γκάμα αποχρώσεων του ερυθρού, του γκρι και του καστανού και 28 ήταν εισηγμένα, πιθανώς όλα, κορινθιακής προέλευσης.¹⁵⁸ Στο υλικό εντοπίστηκαν αγγεία με αρκετά διαφοροποιημένα χαρακτηριστικά, γεγονός που κατέστησε δύσκολη την κατηγοριοποίηση του συνόλου. Αυτά ταξινομήθηκαν σε επτά κατηγορίες, για την διαμόρφωση των οποίων δόθηκε βάση περισσότερο στο προφίλ του χείλους και λιγότερο στην ανάπτυξη του σώματος, δεδομένου, ότι τα περισσότερα εξ αυτών σώζονταν αποσπασματικά. Οι πρώτες τρεις κατηγορίες θα μπορούσαν να αποτελούν τρεις ξεχωριστές υποκατηγορίες μίας γενικής ομάδας κρατήρων, αυτών με προεξέχον χείλος (overhanging rim), το οποίο φέρει αυλάκωση στην εξωτερική του όψη, ακολουθώντας το σύστημα ταξινόμησης που συναντάται στην βιβλιογραφία, αλλά ο μεγάλος αριθμός των αντικειμένων με διαφοροποιημένα επιμέρους χαρακτηριστικά και η συστηματική παρουσία τους στο μεγαλύτερο μέρος των στρωμάτων του οικοπέδου, ώθησε στην δημιουργία τριών κατηγοριών, όχι ασύνδετων μεταξύ τους.

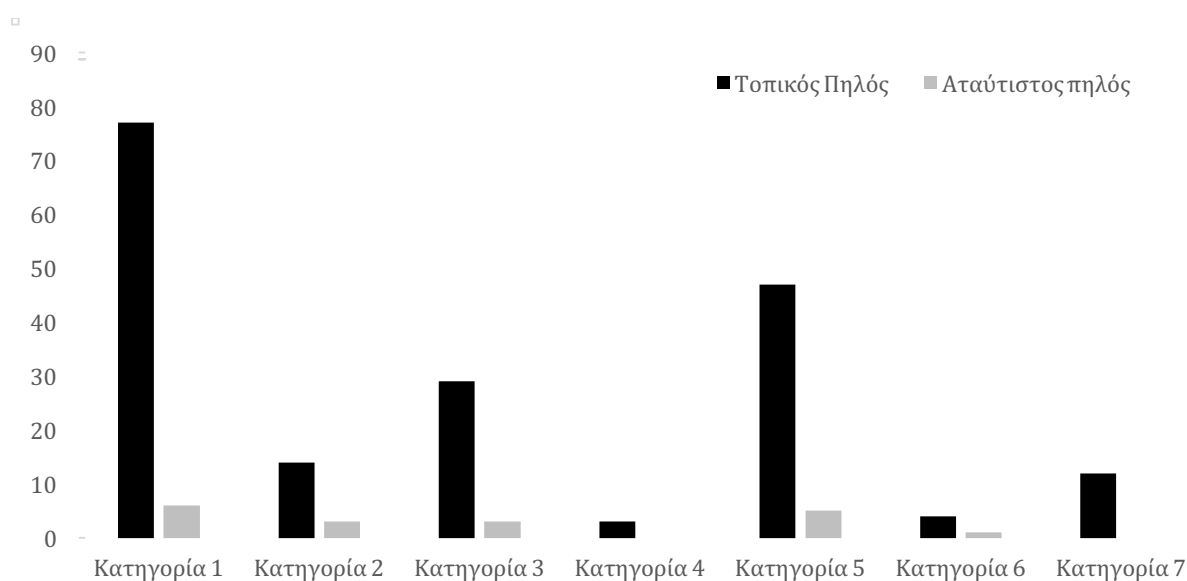

Γράφημα 2. Κρατήρες των επτά κατηγοριών από τα μελετημένα στρώματα και τον κατάλογο.

¹⁵⁷ Πρόκειται για τέσσερα όστρακα, εκ των οποίων τα δύο καταγράφηκαν ως πιθανώς τοπικά, τα οποία έφεραν βαφή και εντάχθηκαν στους κρατήρες της λεπτής κεραμικής.

¹⁵⁸ Πέντε εξ αυτών εντάχθηκαν στην κατηγορία των κρατήρων της λεπτής κεραμικής.

3.1.2.3.A Κατηγορία 1 48-55 Εικ. 12-13

Αποτελεί την πολυπληθέστερη κατηγορία μεταξύ των κρατήρων από το οικόπεδο Πιπεράκη και αντιστοιχεί σε αυτούς με προεξέχον χείλος (overhanging rim), το οποίο φέρει αυλάκωση στην εξωτερική του όψη. Πρόκειται για ένα ευρέως διαδεδομένο σχήμα που συναντάται σε ανεσκαμμένα σύνολα της ελληνιστικής και της πρώιμης ρωμαϊκής περιόδου σ' ένα ευρύ γεωγραφικό φάσμα.¹⁵⁹ Οι κρατήρες αυτής της κατηγορίας εκτός από το χαρακτηριστικό τους χείλος, διακρίνονται για το καρινωτό σώμα με την τροπιδώση στην μετάβαση από το κατώτερο στο ανώτερο τμήμα του, φέρουν δακτυλιόσχημη βάση και έχουν οριζόντιες λαβές, οι οποίες εκφύονται στο ύψος της τροπιδώσης και αναπτύσσονται είτε λίγο κάτω από το χείλος, είτε βρίσκονται σε επαφή με αυτό. Στη εσωτερική όψη, στο ύψος του χείλους, διαμορφώνεται αβαθής αυλάκωση για την υποδοχή πώματος. Κατασκευάζονταν σε αδρό ή μαγειρικό πηλό, ενώ δεν απουσιάζει η λεπτή εκδοχή τους και σύμφωνα με την James συνδέονται με την κατηγορία των κωδωνόσχημων κρατήρων χωρίς βαφή της Κορίνθου, τους οποίους δημοσιεύει η ίδια για πρώτη φορά.¹⁶⁰ Στην Σικυώνα έχει εντοπιστεί μεγάλος αριθμός οστράκων αυτής της κατηγορίας τόσο σε ανεσκαμμένα σύνολα, όσο και κατά την διάρκεια της έρευνας επιφανείας,¹⁶¹ αποτελώντας, ίσως, τον πιο κοινό τύπο μεταξύ των αγγείων της οικοσκευής των ελληνιστικών και πρώιμων ρωμαϊκών χρόνων της εν λόγω θέσης.¹⁶²

Στο μελετημένο υλικό από το οικόπεδο Πιπεράκη εντάχθηκαν σε αυτή την

¹⁵⁹ Για παραδείγματα της ελληνιστικής περιόδου βλέπε *Corinth VII.3*, 134, v. 705, πίν. 33, 64, *Corinth XVIII.1*, 68, v. 645, εικ. 23, πίν. 58, Bald Romano 1994, 81-82, v. 50, πίν. 22, Anderson Stojanović 2004, 635, πίν. 304, Stone 2014, 206-207, v. 42, εικ. 9.6. Για παραδείγματα της πρώιμης ρωμαϊκής περιόδου *Agora V* 31, G 100, πίν. 6, 72, Riley 1979, 329-331, v. 809, ει. 120.

¹⁶⁰ Η ίδια στην δημοσίευσή της επισημαίνει, ότι οι κωδωνόσχημοι κρατήρες χωρίς βαφή φέρουν δύο τύπους χειλέων, εκ των οποίων η τομή του ενός είναι σε σχήμα Υ. Οι κρατήρες αυτοί με τα έως τώρα αρχαιολογικά δεδομένα παράγονταν στην Κόρινθο μεταξύ του β' τετάρτου του 3^{ου} αι. π.Χ και τα τέλη του β' τετάρτου του 2^{ου} αι. π.Χ. Σύμφωνα με την συγγραφέα η εκδοχή του χείλους με τομή σε σχήμα Υ κατά την διάρκεια του 2^{ου} αι. π.Χ είναι παρόμοια με τους κρατήρες με προεξέχον χείλος από μαγειρικό πηλό. *Corinth VII.7*, 124.

¹⁶¹ Για παραδείγματα από ανεσκαμμένα σύνολα στην Σικυώνα βλέπε Grigoropoulos (υπό έκδοση, v. 39, v. 60, εικ. 4, 25), Λυκούδη 2013, 83, 132, v. 30, v. 105, εικ. 8, 31, 43, 58, Likoudi (υπό έκδοση, v. 27, v. 82, εικ. 55, 60), James (υπό έκδοση, v. 73-74, εικ. 11). Για παραδείγματα από την έρευνα επιφανείας βλέπε Trainor 2015, 57-58, εικ. 4.11, Stone (υπό έκδοση, v. 13, εικ. 121), Tzavella (υπό έκδοση, v. 1-3, εικ. 128).

¹⁶² Σύμφωνα με την μελέτη του υλικού της επιφανειακής έρευνας υποστηρίχθηκε από τους μελετητές ότι η εν λόγω κατηγορία αγγείων παραγόταν στην Σικυώνα κατά την πρώιμη ελληνιστική περίοδο και αυτή συνεχίστηκε σε όλη την διάρκεια της και έως και τις αρχές της πρώιμης ρωμαϊκής περιόδου. Trainor – Kiriati (υπό έκδοση). Η James βασιζόμενη στην μελέτη του υλικού τεσσάρων ανεσκαμμένων οικοπέδων στην ίδια περιοχή υποστηρίζει, ότι πρόκειται για σχήμα που προστέθηκε στην οικοσκευή των Σικυωνίων κατά την ύστερη ελληνιστική περίοδο. James (υπό έκδοση).

κατηγορία 83 όστρακα κρατήρων, εκ των οποίων τα 77 καταγράφηκαν ως τοπικά και μόλις έξι ως πιθανώς κορινθιακά ή άλλα.¹⁶³ Τα περισσότερα εξ αυτών σώζονται εξαιρετικά αποσπασματικά και διατηρούν τμήμα του χείλους και ελάχιστα του άνω σώματος, ενώ λίγα εξ αυτών σώζουν τμήμα της λαβής, η οποία εκφύεται στην τροπίδωση του σώματος και αναπτύσσεται στο ύψος του χείλους ή λίγο κάτω από αυτό υποδηλώνοντας, ότι πρόκειται για προϊόντα που παρήχθησαν μεταξύ της ύστερης ελληνιστικής και της πρώιμης ρωμαϊκής περιόδου.¹⁶⁴ Τα περισσότερα εξ αυτών είναι κατασκευασμένα σε μαγειρικό πηλό ερυθρής απόχρωσης, ενώ δεν απουσιάζουν οι κρατήρες στις αποχρώσεις του γκρι και του καφέ. Στο υλικό εντοπίστηκε και πλήθος δακτυλιόσχημων βάσεων, κάποιες εκ των οποίων προέρχονται από κρατήρες όλων των κατηγοριών. Για τις βάσεις με αρ. κατ. 54-55 υποστηρίζεται ότι, πιθανώς, προέρχονται από κρατήρες αυτής της κατηγορίας, λαμβάνοντας υπόψη τα παράλληλά τους, χωρίς να αποκλείεται το ενδεχόμενο οι βάσεις αυτές να προέρχονται από κρατήρες των υπολοίπων κατηγοριών. Οι κρατήρες αυτής της κατηγορίας εντοπίστηκαν σε όλα τα στρώματα των δύο τομών που μελετήθηκαν. Σε αυτά συνυπάρχει υλικό της ελληνιστικής και της ρωμαϊκής περιόδου. Βασιζόμενοι στα όστρακα που σώζουν τμήμα της λαβής και στα παράλληλα τους οι περισσότεροι τοποθετούνται μεταξύ του 1^{ου} αι. π.Χ και του 1^{ου} αι. μ.Χ.

3.1.2.3.B Κατηγορία 2 56-57 Εικ. 13

Στην βιβλιογραφία ο συγκεκριμένος τύπος κρατήρων ταξινομείται με αυτούς της προηγούμενης κατηγορίας και σε αρκετές περιπτώσεις θεωρείται η εκδοχή των ρωμαϊκών χρόνων της παραπάνω ομάδας.¹⁶⁵ Στην πραγματικότητα οι δύο κατηγορίες δεν είναι ασύνδετες μεταξύ τους, καθώς παρουσιάζουν κοινά τυπολογικά χαρακτηριστικά και το ενδεχόμενο της μετεξέλιξης της προηγούμενης κατηγορίας σε αυτή την εκδοχή κατά τους πρώιμους ρωμαϊκούς χρόνους δεν μπορεί να

¹⁶³ Μεταξύ αυτών δύο όστρακα προέρχονταν από κρατήρες κατασκευασμένους στον χαρακτηριστικό πηλό ερυθρής απόχρωσης με τα μελανά στίγματα στην επιφάνεια του αγγείου (A.2/3.2.10, A2/6.2.4 - αρ. κατ. 52).

¹⁶⁴ Αναφορικά με την διάκριση των κρατήρων της ελληνιστικής και της ρωμαϊκής περιόδου, έχει χρησιμοποιηθεί ένας αριθμός κριτηρίων που σχετίζονται με τυπολογικά στοιχεία. Μεταξύ αυτών λαμβάνεται υπόψη η θέση της λαβής, η οποία σύμφωνα με τους μελετητές, όταν αυτή ακουμπά στο εξωτερικό μέτωπο του χείλους ή λίγο κάτω από αυτό πρόκειται για προϊόν της ρωμαϊκής περιόδου. Σχετικά βλέπε *Corinth XVIII.2*, 119, Tzavella (υπό έκδοση).

¹⁶⁵ Εξαίρεση αποτελεί η ταξινόμηση του Trainor, ο οποίος έχει διαμορφώσει ξεχωριστή υποκατηγορία και τους ονομάζει κρατήρες με τριγωνικό χείλος. Trainor 2015, 58-59.

αποκλειστεί.¹⁶⁶ Οι κρατήρες αυτής της κατηγορίας διαφοροποιούνται από την προηγούμενη ως προς το χείλος, το οποίο αναπτύσσεται σε δύο επίπεδα, εξαιτίας της αβαθούς αυλάκωσης στο εξωτερικό μέτωπό του, με το κάτω περιχείλωμα να είναι τριγωνικής διατομής και καμπύλο στην εξωτερική όψη. Στο μελετημένο υλικό από το οικόπεδο Πιπεράκη συνολικά εντοπίστηκαν 17 όστρακα (τα δύο συνανήκουν και συγκολλώνται, αρ. κατ. **56**), εκ των οποίων τα 14 είναι κατασκευασμένα από αδρό τοπικό πηλό, ως επί το πλείστον πορτοκαλέρυθρης ή ερυθρής απόχρωσης και λιγότερο σε αποχρώσεις του γκρι και του καφέ και τα υπόλοιπα τρία από αταύτιστο πηλό. Αυτά προήλθαν από στρώματα, τα οποία χρονολογούνται στον 2^ο αι. μ.Χ ή και αργότερα, αλλά συμπεριλαμβάνουν ανάμεικτη κεραμική της ελληνιστικής και της ρωμαϊκής περιόδου. Λαμβάνοντας υπόψη τα παράλληλα αυτού του τύπου οι κρατήρες της εν λόγω κατηγορίας τοποθετούνται χρονικά στην πρώιμη ρωμαϊκή περίοδο. Η συνύπαρξή τους με τους κρατήρες της προηγούμενης ομάδας οδήγησε στην άποψη, ότι η συγκεκριμένη κατηγορία αποτελεί περισσότερο παραλλαγή του βασικού σχήματος κατά την ρωμαϊκή περίοδο, παρά τυπολογική εξέλιξή του και ότι ξεκίνησε να κατασκευάζεται μετά την παύση της παραγωγής κρατήρων της προηγούμενης κατηγορίας.

3.1.2.3.Γ Κατηγορία 3 58-62 Εικ. 13-14

Η συγκεκριμένη ομάδα κρατήρων συμπεριλαμβάνει αγγεία με αρκετά διαφοροποιημένο προφίλ χείλους, τα οποία, όμως, μοιράζονται ένα κοινό χαρακτηριστικό και αυτό αφορά την ανάπτυξη του χείλους σε σχέση με το σώμα, το οποίο εμφανίζεται ελαφρώς μετατοπισμένο (offset) από τον κεντρικό άξονα του σώματος και σε κάποιες περιπτώσεις είναι μικρότερου πάχους σε σχέση με αυτό. Στην συγκεκριμένη κατηγορία συμπεριλαμβάνονται κρατήρες με βραχύ ευθύγραμμο χείλος με απόληξη τριγωνικής διατομής (αρ. κατ. **58-59**), κρατήρες με προεξέχον χείλος, το οποίο φέρει αυλάκωση στο εξωτερικό μέτωπό του (αρ. κατ. **60**) και κρατήρες με οριζόντιο χείλος, είτε βραχύ, είτε μεγαλύτερου μήκους με αμυδρή αυλάκωση στην εξωτερική του όψη (αρ. κατ. **61-62**). Οι κρατήρες, οι οποίοι είναι αντίστοιχοι αυτών με αρ. κατ. **58-62**, πιθανώς, αποτελούν παραλλαγή του βασικού

¹⁶⁶ Μεταξύ των έως τώρα αρχαιολογικά δεδομένων ο συγκεκριμένος τύπος κρατήρων έχει εντοπιστεί σε ανασκαμμένα σύνολα που χρονολογούνται στην πρώιμη ρωμαϊκή περίοδο. Σχετικά βλέπε Riley 1979, 329-330, v. 802, εικ. 120, Slane 1980, 160, v. 104, εικ. 6, Slane 1986, 281, v. 15, εικ. 5, *Corinth XVIII.2*, 119, v. 261, εικ. 30, πίν. 16.

τύπου και θα μπορούσαν να ενταχθούν στην πρώτη κατηγορία.¹⁶⁷ Η συστηματική εμφάνιση, ωστόσο, του συγκεκριμένου τυπολογικού χαρακτηριστικού που αναφέρθηκε προηγουμένως, σ' ένα ικανοποιητικό αριθμό αγγείων στο οικόπεδο Πιπεράκη οδήγησε στην δημιουργία αυτόνομης κατηγορίας. Μεταξύ αυτών εμφανίζονται κρατήρες με αρκετά λεπτό τοίχωμα κατ' αντιστοιχία με κάποια από τα παραδείγματα κρατήρων από την αρχαία αγορά των Αθηνών που συνδέονται με αυτή την κατηγορία.¹⁶⁸ Στο οικόπεδο Πιπεράκη συνολικά εντοπίστηκαν 32 όστρακα τέτοιου κρατήρων, εκ των οποίων τα 29 είναι τοπικής παραγωγής, κατασκευασμένα με αδρό ή μαγειρικό πηλό σε αποχρώσεις του ερυθρού, του γκρι και του καφέ και τα τρία από αταύτιστο πηλό, πιθανώς κορινθιακό. Από το σύνολο του υλικού 10 έφεραν προεξέχον χείλος με αυλάκωση στην εξωτερική όψη, 12 οριζόντιο χείλος (οκτώ με βραχύ και τέσσερα μεγαλύτερου μήκους) με αμυδρή αυλάκωση στο εξωτερικό μέτωπό του και άλλα 10 (δύο συνανήκοντα και συγκολλώμενα) χείλος με απόληξη τριγωνικής διατομής. Όλα σώζονται αποσπασματικά διατηρώντας τμήμα του χείλους και του άνω σώματος, ενώ κανένα δεν σώζει λαβή. Τα περισσότερα εξ αυτών προήλθαν από στρώματα με υλικό που χρονολογείται από την ελληνιστική έως και την πρώιμη ή και μέση ρωμαϊκή περίοδο, γεγονός που καθιστά δύσκολη την χρονολόγηση των κρατήρων της συγκεκριμένης κατηγορίας. Και οι τρεις τύποι των χειλέων συνυπάρχουν στις πάσες, γεγονός που δεν επιτρέπει την διεξαγωγή συμπερασμάτων αναφορικά με την χρονική αλληλουχία μεταξύ των τριών υποκατηγοριών. Οι κρατήρες με χείλος τριγωνικής διατομής δεν βρίσκουν ακριβή παράλληλα. Προέρχονται από στρώματα που χρονολογούνται στον 2^ο αι. μ.Χ ή και αργότερα, στα οποία συμπεριλαμβάνεται ανάμεικτο υλικό της ελληνιστικής και της ρωμαϊκής περιόδου. Στα περισσότερα εξ αυτών κυριαρχούν αγγεία που χρονολογούνται μεταξύ της ύστερης ελληνιστικής και της πρώιμης ρωμαϊκής περιόδου, χρονικό πλαίσιο μέσα στο οποίο εντάσσονται και οι εν λόγω κρατήρες. Το ίδιο ισχύει και για τους κρατήρες με τους άλλους δύο τύπους χείλους, οι οποίοι σύμφωνα με τα παράλληλά τους και τα συνευρήματα στις πάσες εντοπισμού τους

¹⁶⁷ Πρόκειται για τον τύπο 4 της ταξινόμησης του Γρηγορόπουλου που προέκυψε από την μελέτη υλικού της ρωμαϊκής περιόδου από τέσσερα ανεσκαμμένα οικόπεδα στην Σικυώνα, Grigoropoulos (υπό έκδοση, v. 17, εικ. 21, v. 76, εικ. 27, v. 159, εικ. 34) και τον τύπο 1 της ταξινόμησης των λεκανών από την αρχαία αγορά των Αθηνών της Rotrof. Στην βιβλιογραφία ο συγκεκριμένος τύπος συνδέεται με την κατηγορία 1 της παρούσας εργασίας και θεωρείται η ελληνιστική εκδοχή αυτών των κρατήρων από την Αθήνα. Ωστόσο, η Rotroff στην βιβλιογραφία αυτής της κατηγορίας δεν συμπεριλαμβάνει παραδείγματα από την Κόρινθο και εν γένει την περιοχή της ΒΑ Πελοποννήσου, όπου και εντοπίζεται ο συγκεκριμένος τύπος. Σχετικά βλέπε *Agora XXXIII*, 109-110, v. 234-248, εικ. 39-41, πίν. 33, 34.

¹⁶⁸ Σχετικά βλέπε *Agora XXXIII*, 110.

τοποθετούνται μεταξύ της ύστερης ελληνιστικής και της πρώιμης ρωμαϊκής περιόδου, χρονικό πλαίσιο, το οποίο φαίνεται να βρίσκεται σε αντιστοιχία με ευρήματα σε άλλα ανεσκαμμένα σύνολα της περιοχής.¹⁶⁹

3.1.2.3.Δ Κατηγορία 4 63 Ευκ. 14

Η τέταρτη κατηγορία αποτελείται από μόλις τρία όστρακα αγγείων, τα οποία βρίσκουν παράλληλο σε ανεσκαμμένο σύνολο στην Σικυώνα.¹⁷⁰ Και τα τρία είναι τοπικής παραγωγής και σώζουν τμήμα του χείλους και του άνω σώματος. Είναι κατασκευασμένα με αδρό πηλό σε αποχρώσεις του ερυθρού, του γκρι και του καφέ. Η κατάσταση διατήρησής τους είναι αποσπασματική και το ενδεχόμενο να προέρχονται από άλλου τύπου αγγεία είναι ανοικτό.¹⁷¹ Ένα εξ αυτών σώζει αρκετά μεγάλο μέρος του σώματος, το οποίο έχει αντίστοιχο περίγραμμα με αυτό των κρατήρων, ενώ και τα τρία στην εσωτερική όψη φέρουν αυλάκωση, στο ύψος του χείλους, χαρακτηριστικό, το οποίο συνδέεται με αυτό το σχήμα. Το ιδιαίτερο στοιχείο της κατηγορίας, σύμφωνα με το σωζόμενο τμήμα και των τριών οστράκων, είναι το προφίλ του χείλους, το οποίο είναι προεξέχον και έχει καμπύλο περίγραμμα και ελαφρώς οξείες απολήξεις. Το ένα εξ αυτών προέρχεται από στρώμα που χρονολογείται στη μέση ρωμαϊκή περίοδο, ενώ τα άλλα δύο από στρώματα του 2^{ου} αι. μ.Χ. Και στα τρία στρώματα συμπεριλαμβάνεται ανάμεικτη κεραμική της ελληνιστικής και της ρωμαϊκής περιόδου. Βάσει του παραλλήλου από την Σικυώνα, το οποίο εντοπίζεται σε στρώμα που χρονολογείται στον 1^ο αι. μ.Χ και των περισσότερων συνευρημάτων τους στις πάσες εντοπισμού τους, αυτά χρονολογούνται στον 1^ο αι. μ.Χ. Το αντικείμενο του καταλόγου 63 είναι κατασκευασμένο με αδρό πηλό με πρασινίζουσα γκρι απόχρωση, από τον οποίο είναι κατασκευασμένα μεταξύ άλλων τοπικά αγγεία που χρονολογούνται μεταξύ της ύστερης ελληνιστικής και της πρώιμης ρωμαϊκής περιόδου, αν όχι νωρίτερα, γεγονός που αφήνει το ενδεχόμενο της κατασκευής του νωρίτερα από τον 1^ο αι. μ.Χ ανοικτό.

¹⁶⁹ Σχετικά βλέπε Grigoropoulos (υπό έκδοση, κρατήρες τύπος 4)

¹⁷⁰ Grigoropoulos (υπό έκδοση, v. 49, εικ. 24).

¹⁷¹ Στην Πάφο από την ανασκαφή του κάστρου "Σαράντα Κολώνες" έχει έλθει στο φως λεκάνη με όμοιο προφίλ χείλους, αλλά με σώμα αντίστοιχο των λεκανών με δύο αυλακώσεις στην άνω όψη του χείλους που αναφέρθηκαν σε προηγούμενο υποκεφάλαιο. Σχετικά βλέπε υποκεφ. 3.1.2.2.Α, σελ. 49-50. Η λεκάνη αυτή προήλθε από στρώμα, το οποίο εκτείνεται χρονικά από τον 2^ο αι. π.Χ έως και τον 1^ο αι. μ.Χ. Το ενδεχόμενο τα αγγεία από το οικοπέδο Πιπεράκη, τουλάχιστον τα δύο εξ αυτών, να ανήκουν σε αυτόν τον τύπο είναι ανοικτό, αλλά δεδομένου του παραλλήλου από την Σικυώνα δεν είναι ισχυρό. Για παράδειγμα από την Πάφο βλέπε. Hayes 2003, 462, v. 77, εικ. 8.

3.1.2.3.Ε Κατηγορία 5 64-71 Εικ. 15-16, Πίν. 1

Στην κατηγορία αυτή συμπεριλαμβάνονται κρατήρες, οι οποίοι χαρακτηρίζονται από το κάθετο χείλος, το οποίο είναι αναδιπλούμενο (αμυγδαλόσχημο) ή τριγωνικής διατομής. Έχουν σώμα με καμπυλόκυρτο περίγραμμα ή ευθύγραμμο τοίχωμα και φέρουν ψευδολαβή, η οποία εκφύεται και αναπτύσσεται στην εξωτερική όψη του χείλους. Εσωτερικά, στην μετάβαση από το σώμα στο χείλος, φέρουν αβαθή αυλάκωση ή εγχάραξη για την υποδοχή πώματος. Πρόκειται για ένα ευρέως διαδεδομένο σχήμα τόσο στην Σικυώνα,¹⁷² όσο και στην ευρύτερη περιοχή της Πελοποννήσου και εμφανίζεται σε σύνολα που χρονολογούνται στον 1^ο και 2^ο αι. μ.Χ.,¹⁷³ ενώ δεν απουσιάζει από ανεσκαμμένες θέσεις εκτός του ελλαδικού χώρου.¹⁷⁴ Πρόκειται για τον πιο κοινό τύπο κρατήρων της πρώιμης και ίσως, της μέσης ρωμαϊκής περιόδου στην Σικυώνα. Κρατήρες αυτής της κατηγορίας έχουν εντοπιστεί κατά την διάρκεια της έρευνας επιφανείας που έλαβε χώρα στην εν λόγω θέση και σε ανεσκαμμένα σύνολα της περιοχής και χρονολογούνται στην πρώιμη ρωμαϊκή περίοδο.¹⁷⁵ Στο μελετημένο υλικό από το οικόπεδο Πιπεράκη εντοπίστηκαν 52 όστρακα κρατήρων αυτής της κατηγορίας, εκ των οποίων τα 47 ήταν τοπικής παραγωγής κατασκευασμένα με αδρό πηλό σε αποχρώσεις του ερυθρού, του γκρι και του καφέ και μόλις πέντε από αταύτιστο πηλό. Αυτοί εντοπίστηκαν σε όλα τα στρώματα του ανεσκαμμένου χώρου και συνυπήρχαν με όλες τις κατηγορίες κρατήρων που διαμορφώθηκαν. Στα ανώτερα στρώματα (Α.ΕΠ.1-2, Α.1, Α.2, Β.1/3, Β.2/4) συνυπήρχαν με κρατήρες της κατηγορίας 7, οι οποίοι θεωρούνται ο βασικός τύπος κρατήρων της μέσης ρωμαϊκής περιόδου. Πρόκειται για διαταραγμένα στρώματα, σχεδόν επιφανειακά, τα οποία συμπεριλαμβάνουν υλικό από την

¹⁷² Για παραδείγματα από την Σικυώνα βλέπε Λυκούδη 2013, 119, ν. 79, 81, 84, 86-87, εικ. 24-26, 53-54, Likoudi (υπό έκδοση, ν. 70, εικ. 60), Grigoropoulos (υπό έκδοση, ν. 28, ν. 50-51, 149, 209, 249, εικ. 22, 24, 33, 37, 40), Tzavella (υπό έκδοση, ν. 8-13, εικ. 129).

¹⁷³ Για παραδείγματα από την Κόρινθο βλέπε Williams και Fisher 1975, 13, ν. 11, εικ. 3 (μέσα 2^{ου} αι. μ.Χ.), *Corinth XVIII.2*, 119, ν. 262, εικ. 30. Από το Άργος βλέπε Abadie Reynal 2007, 203, ν. 332.1, πίν. 49 (α' μισό 1^{ου} αι. μ.Χ.). Από την Σπάρτη Pickersgill και Roberts 2003, 559, ν. 17, εικ. 4 (τελευταίο τέταρτο 1^{ου} αι. μ.Χ.).

¹⁷⁴ Αντίστοιχος κρατήρας έχει εντοπιστεί και στο κάστρο "Σαράντα κολώνες" στην Πάφο. Hayes 2003, 464, ν. 93, εικ. 9. Προέρχεται από το ίδιο στρώμα που εντοπίστηκε η λεκάνη που αναφέρθηκε προηγουμένως και εκτείνεται χρονικά από τον 2^ο αι. π.Χ. έως και τον 1^ο αι. μ.Χ. Βλέπε υποσ. 171.

¹⁷⁵ Το υλικό από την έρευνα επιφανείας τοποθετήθηκε χρονικά στην πρώιμη και μέση ρωμαϊκή περίοδο, ενώ το υλικό από τα τέσσερα ανεσκαμμένα σύνολα που έχουν μελετηθεί προέρχεται από στρώματα που χρονολογούνται στον 1^ο αι. μ.Χ. Για την χρονολόγηση των κρατήρων από την έρευνα επιφανείας βλέπε Trainor 2015, 60-61, Trainor – Kiriatzi (υπό έκδοση) και Tzavella (υπό έκδοση, κρατήρες τύπος C). Για την χρονολόγηση των κρατήρων από ανεσκαμμένα σύνολα βλέπε Grigoropoulos (υπό έκδοση, κρατήρες τύπος 4).

ελληνιστική έως και την μέση ρωμαϊκή περίοδο. Το γεγονός αυτό δεν επιβεβαιώνει απόλυτα την παραγωγή τους κατά τους μέσους ρωμαϊκούς χρόνους, καθώς δεν υπήρξαν ‘καθαρά’ στρώματα της μέσης ρωμαϊκής περιόδου, αλλά ούτε το αποκλείει. Σε άλλα στρώματα, πολλές φορές η χρονολόγηση μίας πάσας ή ολόκληρου του στρώματος βασίστηκε στην παρουσία αυτού του τύπου, καθώς αυτός συνυπήρχε με υλικό που τοποθετείται χρονικά από την μέση ή ύστερη ελληνιστική έως και τον 2^ο αι. μ.Χ. Στο υλικό της παρούσας ανασκαφής δεν υπήρξε ισχυρό τεκμήριο για να ‘κατέβει’ η χρονολόγηση της παραγωγής του στον 1^ο αι. π.Χ, αν και σε αρκετές περιπτώσεις συνευρήματά του χρονολογούνται μεταξύ του 1^{ου} αι. π.Χ και του 1^{ου} αι. μ.Χ και περισσότερο επιβεβαιώνεται η παραγωγή του κατά τον 1^ο αι. μ.Χ ή και αργότερα αν λάβουμε υπόψη την συνύπαρξή του με αμφορείς στον τύπο του Σικυώνιου B2.¹⁷⁶

3.1.2.3.ΣΤ Κατηγορία 6 72-74 Εικ. 16

Πρόκειται για μία πολύ μικρή ομάδα αγγείων, τα οποία ταυτίστηκαν ως κρατήρες εξαιτίας του περιγράμματος του τμήματος του σώματος που έσωζαν και της ομοιότητας τους σε επιμέρους χαρακτηριστικά με άλλα αγγεία που έχουν εντοπιστεί στην Σικυώνα, τα οποία είτε έχουν ταυτιστεί, είτε θα μπορούσαν να θεωρηθούν κρατήρες. Το ιδιαίτερο χαρακτηριστικό της κατηγορίας είναι το προεξέχον χείλος με τις δύο αβαθείς αυλακώσεις στην εξωτερική του όψη. Οι κρατήρες αυτοί θα μπορούσαν να αποτελούν παραλλαγή των κρατήρων της πρώτης και δεύτερης κατηγορίας, καθώς το προφίλ του χείλους της παρούσας κατηγορίας τους πλησιάζει αρκετά. Κατά την διάρκεια της έρευνας επιφανείας στην Σικυώνα εντοπίστηκαν δύο όστρακα κρατήρων με τρεις εγχαράξεις στην εξωτερική όψη του χείλους, οι οποίοι θα μπορούσαν να θεωρηθούν συγγενή δοχεία αυτών από το οικόπεδο Πιπεράκη,¹⁷⁷ ενώ ένα αγγείο με παρόμοιο χείλος έχει εντοπιστεί και σε ανεσκαμμένο σύνολο της ίδιας περιοχής.¹⁷⁸

Συνολικά στο μελετημένο υλικό από το οικόπεδο Πιπεράκη ταυτίστηκαν

¹⁷⁶ Για την χρονολόγηση των αμφορέων αυτού του τύπου βλέπε υποκ. 3.4.1.2.B, σελ. 184-185.

¹⁷⁷ Πρόκειται για τους κρατήρες E15-16 της ταξινόμησης της Τζαβέλλα, οι οποίοι δεν έχουν ταυτιστεί ασφαλώς ως σικυώνιοι, καθώς ο πηλός θα μπορούσε να είναι κορινθιακός και βρίσκουν παράλληλα στην Σαβράθα της Λιβύης και χρονολογούνται μεταξύ του 1^{ου} αι. π.Χ και 1^{ου} αι. μ.Χ. Σχετικά βλέπε Tzavella (υπό έκδοση, κρατήρες τύπος E).

¹⁷⁸ Grigoropoulos (υπό έκδοση, ν. 59, εικ. 25). Το συγκεκριμένο αγγείο ο Γρηγορόπουλος δεν το έχει ταυτίσει ως κρατήρα, αλλά εν γένει ως δοχείο (jar) και το συσχετίζει με τα αγγεία, τα οποία στην κάτω εξωτερική όψη του περιχειλίματος φέρουν εμπιέσεις ελλειπτικής διατομής (pie-crust decoration). Προέρχεται από στρώμα που χρονολογείται στον 1^ο αι. μ.Χ.

πέντε όστρακα, εκ των οποίων τα τέσσερα ήταν τοπικής παραγωγής κατασκευασμένα με αδρό πηλό σε αποχρώσεις του γκρι και του καφέ και ένα από αταύτιστο πηλό, ο οποίο θα μπορούσε να είναι κορινθιακός. Λαμβάνοντας υπόψη τα πλησιέστερα παράλληλά τους από την Σικυώνα και τα περισσότερα συνευρήματά τους στις πάσες εντοπισμού τους, οι κρατήρες αυτής της κατηγορίας τοποθετούνται στην πρώιμη ρωμαϊκή περίοδο και ειδικότερα στον 1^ο αι. μ.Χ.

3.1.2.3.Z Κατηγορία 7 75-79 Εικ. 16-17

Πρόκειται για έναν ευρέως διαδεδομένο τύπο κρατήρα στην Σικυώνα, ο οποίος τοποθετείται χρονικά στην μέση ρωμαϊκή περίοδο και χαρακτηρίζεται από το βαθύ σφαιρικό σώμα, τον προεξέχοντα λαιμό με κοίλο τοίχωμα και το έξω νεύον χείλος, του οποίου η απόληξη νεύει προς τα κάτω. Κρατήρες αυτού του τύπου έχουν εντοπιστεί εκτός της Σικυώνας, στην Κόρινθο και το Άργος και έχουν χρονολογηθεί στον 3^ο αι. μ.Χ.¹⁷⁹ Φέρουν λαβή, η οποία εκφύεται στο ύψος του άνω σώματος και αναπτύσσεται κάτω από το χείλος και σε επαφή με αυτό και σύμφωνα με παραδείγματα από την Κόρινθο έχουν ψηλό πόδι.¹⁸⁰ Στην Σικυώνα έχει εντοπιστεί μεγάλος αριθμός οστράκων χειλέων από κρατήρες αυτού του τύπου τόσο από την έρευνα επιφανείας, όσο και από ανεσκαμμένα σύνολα,¹⁸¹ από τα οποία καταδεικνύεται η έναρξη της παραγωγής τους νωρίτερα από τα παραδείγματα της Κορίνθου και του Άργους, στα μέσα του 2^{ου} αι. μ.Χ.¹⁸² Αντιστοίχως, έχει εντοπιστεί ένας ικανός αριθμός ποδιών, τα οποία θα μπορούσαν να προέρχονται από κρατήρες αυτής της κατηγορίας,¹⁸³ αλλά απουσιάζουν όστρακα, τα οποία σώζου ν και τμήμα του σώματος για την επιβεβαίωση αυτής της εικασίας. Στο μελετημένο υλικό από το οικόπεδο Πιπεράκη αναγνωρίστηκαν συνολικά 11 όστρακα χειλέων από κρατήρες αυτού του τύπου, όλα τοπικής παραγωγής, κατασκευασμένα με αδρό ή μαγειρικό πηλό σε αποχρώσεις του γκρι και του ερυθρού. Επίσης σε αυτόν τον τύπο ανήκει και μία βάση (αρ. κατ. 79), τοπικής παραγωγής και κατασκευασμένη με αδρό πηλό με

¹⁷⁹ Για παραδείγματα από την Κόρινθο βλέπε *Corinth XVIII.2*, 120, v. 271-272, εικ. 33 και από το Άργος Abadie Reynal 2007, 206, v. 343.1, πίν. 52.

¹⁸⁰ *Corinth XVIII.2*, 120, C-60-89, πίν. 17.

¹⁸¹ Για παραδείγματα από την επιφανειακή έρευνα βλέπε Tzavella (υπό έκδοση, v. 17-21, εικ. 130). Για παραδείγματα από ανεσκαμμένα σύνολα Λυκούδη 2013, 119, v. 78, v. 88, εικ. 23, 52, 54 και Likoudi (υπό έκδοση, v. 80, εικ. 60), Grigoropoulos (υπό έκδοση, v. 182, v. 233-234, εικ. 35, 39).

¹⁸² Γρηγορόπουλος (υπό έκδοση, κρατήρες τύπος 5).

¹⁸³ Λυκούδη 2013, 119, v. 80, v. 82, v. 85, εικ. 24-25, 53-54, Likoudi (υπό έκδοση, v. 81, εικ. 60), Tzavella (υπό έκδοση, v. 22-26, εικ. 130).

γκρι απόχρωση που είναι αντίστοιχη αυτών που έχουν εντοπιστεί στην Σικυώνα και αλλού και συνδέονται με τους κρατήρες αυτής της κατηγορίας. Η συντριπτική πλειοψηφία αυτών, πλην ενός που προήλθε από στρώμα, το οποίο ταυτίστηκε από την ανασκαφέα ως αποθέτης (B.3/6), προήλθε από επιφανειακά ή ανώτερα στρώματα (A.ΕΠ.1-2, A.1/1-2, A.2/3-4,7, B .1/3, B .2/4), στα οποία συνυπήρχε ανάμεικτη κεραμική της ελληνιστικής και της ρωμαϊκής περιόδου. Στα στρώματα αυτά, σύμφωνα με το υλικό που αναγνωρίστηκε, απουσιάζουν χαρακτηριστικά αγγεία του 3^{ου} αι. μ.Χ και υφίστανται κάποια, τα οποία θα μπορούσαν να χρονολογηθούν πέραν του 2^{ου} αι. μ.Χ, όπως αμφορείς στον τύπο του Σικυώνιου Β, χύτρες με οριζόντιο χείλος, χωρίς στεφάνη στο εσωτερικό τους και βάσεις από τοπικά λεπτότοιχα κύπελλα του τύπου 'Boccalini a Collarino',¹⁸⁴ τα οποία, όμως, βάσει των περισσότερων συνευρημάτων τους δύσκολα μπορούν να τοποθετούν σε αυτή την περίοδο, ενισχύοντας κατ' αυτόν τον τρόπο την άποψη που τοποθετεί την έναρξη της παραγωγής αυτής της κατηγορίας κρατήρων στην Σικυώνα νωρίτερα του 3^{ου} αι., στα μέσα δηλαδή του 2^{ου} αι. μ.Χ.

3.1.2.3.Η Διάφοροι Κρατήρες 80-82 Εικ. 17-18

Μεταξύ των κρατήρων που εντοπίστηκαν στο μελετημένο υλικό από το οικόπεδο Πιπεράκη υπήρξαν κάποιοι, οι οποίοι σώζονταν εξαιρετικά αποσπασματικά γεγονός που δεν επέτρεψε την ένταξή τους σε κάποια από τις επτά κατηγορίες και άλλοι, οι οποίοι αποτέλεσαν μεμονωμένα παραδείγματα με διαφοροποιημένα στοιχεία από τους υπόλοιπους των επτά κατηγοριών. Ο κρατήρας με αρ. κατ. **80** θα μπορούσε να αποτελεί παραλλαγή των κρατήρων με χείλος, το οποίο έχει απόληξη τριγωνικής διατομής, της κατηγορίας 5. Πρόκειται για αγγείο, το οποίο δεν έχει ταυτιστεί ασφαλώς ως τοπικό με καμπυλόκυρτο περίγραμμα σώματος και χείλος τριγωνικής διατομής, η άνω απόληξη του οποίου προεξέχει του σώματος. Κρατήρες με παρόμοιο περίγραμμα χείλους και σώματος έχουν εντοπιστεί τόσο στην αγορά των

¹⁸⁴ Τα κύπελλα στον τύπο του 'Boccalini a Collarino' αποτελούν έναν ευρέως διαδεδομένο τύπο λεπτότοιχων κυπέλλων της Μεσογείου, τα οποία κατασκευάζονταν μεταξύ του 1^{ου} και του 3^{ου} αι. μ.Χ. Σχετικά βλέπε *Agora XXXII*, 101-104. Τα έως τώρα αρχαιολογικά δεδομένα από το πλάτωμα της Σικυώνας είναι δηλωτικά της παραγωγής τους σε αυτή από τον ύστερο 1^ο έως τα μέσα του 2^{ου} αι. μ.Χ. Σχετικά βλέπε Λώλος 2016, 197 και υποκ. 3.3.8, σελ. 173. Για την χρονολόγησή τους στον 3^ο αι. μ.Χ, δεδομένης της απουσίας άλλων αγγείων αυτής της περιόδου, θα πρέπει να βασιστούμε στην παρουσία αυτών των κρατήρων και των Σικυώνιων Β αμφορέων. Το ενδεχόμενο αυτό είναι πιθανό, ωστόσο, το σύνολο της υπόλοιπης κεραμικής σε αυτά τα στρώματα θέτει ως πιθανότερη εκδοχή την παραγωγή και των τριών αυτών σχημάτων στον 2^ο αι. μ.Χ, αν όχι νωρίτερα.

Αθηνών, όσο και στην Σικυώνα και την Κόρινθο, τα οποία χρονολογούνται από τον 3^ο αι. π.Χ έως και τον 1^ο αι. μ.Χ.¹⁸⁵ Ο κρατήρας από το οικόπεδο Πιπεράκη βάσει των παραλλήλων από την Σικυώνα και την Κόρινθο και των περισσότερων συνευρημάτων του στην πάσα εντοπισμού του χρονολογείται στον 1^ο αι. μ.Χ. Ο κρατήρας με αρ. κατ. **81**, ο οποίος είναι κατασκευασμένος από αδρό τοπικό πηλό σε γκρι έως καφέ απόχρωση βρίσκεται παράλληλα από ανεσκαμμένα σύνολα στην Σικυώνα¹⁸⁶ και βάσει αυτών χρονολογείται στον 1^ο αι. μ.Χ. Ιδιαίτερο ενδιαφέρον παρουσιάζει ο κρατήρας με αρ. κα. **82**, ο οποίος έχει σώμα με καμπύλο περίγραμμα και προεξέχοντα λαιμό με κοίλο τοίχωμα, ο οποίος απολήγει σε απλό οριζόντιο χείλος ελλειπτικής - τετράγωνης διατομής. Πρόκειται για αγγείο τοπικής παραγωγής, κατασκευασμένο με αδρό πηλό σε αποχρώσεις του γκρι. Δύο κρατήρες από την ίδια τομή (B.1/3.1.6 και B.2/4.2.9), οι οποίοι βρίσκουν ακριβές παράλληλο στο Άργος, το οποίο χρονολογείται στον 4^ο αι. μ.Χ.¹⁸⁷ ομοιάζουν ως προς το προφίλ του χείλους, αλλά διαφοροποιούνται ελαφρώς ως προς την ανάπτυξη του λαιμού. Ο κρατήρας του καταλόγου έχει ψηλότερο λαιμό, ο οποίος προεξέχει περισσότερο και θυμίζει τους λαιμούς των κρατήρων της κατηγορίας 7. Αυτός προήλθε από τον αποθέτη (B.2/6), ο οποίος χρονολογήθηκε στον 2^ο αι. μ.Χ. Λαμβάνοντας υπόψη την χρονολόγηση των περισσότερων συνευρημάτων του αυτός χρονολογείται στον 1^ο αι. μ.Χ, ενώ δεν αποκλείεται το ενδεχόμενο της χρονολόγησής του στον 2^ο αι. μ.Χ.

3.1.2.4 Δίσκοι Σερβιρίσματος 83-85 Εικ. 18-19

Σε αυτήν την κατηγορία συμπεριλαμβάνονται αγγεία, τα οποία έχουν αναγνωριστεί ως δίσκοι σερβιρίσματος. Πρόκειται για δίωτα αγγεία με σφαιρικό σώμα (bowl) που εδράζεται σε υπερυψωμένη βάση και συνδέονται με τις εσχάρες των κλασικών χρόνων, αποτελώντας στην πραγματικότητα διάδοχο σχήμα αυτών, οι οποίες ήταν φορητές εστίες και χρησίμευαν στην παραγωγή θερμότητας και το

¹⁸⁵ Για παραδείγματα από την Αθήνα βλέπε *Agora XXXIII*, 109-110, v. 236, εικ. 39, πίν. 33 (250-210 π.Χ), από την Σικυώνα βλέπε Grigoropoulos (υπό έκδοση, v. 152, εικ. 33 / μέση ρωμαϊκή περίοδος - context 1^{ος} - 2^{ος} αι. μ.Χ), από την Κόρινθο βλέπε Slane 1986, 290, v. 81, πίν 67 (ύστερος 1^{ος} αι. π.Χ - 1^{ος} αι. μ.Χ).

¹⁸⁶ Λυκούδη 2013, 119, v. 83, εικ. 24, 53, Grigoropoulos (υπό έκδοση, v. 195, εικ. 35).

¹⁸⁷ Abadie Reynal 2007, 206, v. 342.1, πίν. 51 (4^{ος} αι. μ.Χ)

μαγείρεμα.¹⁸⁸ Στους ελληνιστικούς χρόνους αγγεία αυτού του τύπου έχουν εντοπιστεί σ' ένα ευρύ γεωγραφικό φάσμα συμπεριλαμβανομένης και της αρχαίας αγοράς των Αθηνών.¹⁸⁹ Τα αγγεία των ελληνιστικών χρόνων κατασκευαστικά ακολούθησαν την παράδοση αυτών της κλασικής περιόδου, τουλάχιστον ως προς τα βασικά χαρακτηριστικά, αλλά διαφοροποιήθηκαν ως προς την χρήση τους.¹⁹⁰ Τα περισσότερα εξ αυτών δεν έφεραν ίχνη καύσης και κάποια είναι κατασκευασμένα με αδρό πηλό. Πρόκειται για δύο στοιχεία, τα οποία επιτρέπουν την υπόθεση της χρήσης τους πέραν της μαγειρικής, πιθανώς ως σκεύη σεβριρίσματος ακόμη και σε γεύματα δημόσιου χαρακτήρα.¹⁹¹ Το γεγονός ότι τα αγγεία αυτά ήταν κατασκευασμένα, ώστε να φέρουν πώμα θα μπορούσε να ενισχύσει περαιτέρω την παραπάνω άποψη, καθώς αυτό θα χρησίμευε στο να κρατηθεί το φαγητό ζεστό.¹⁹² Στις δημοσιεύσεις κεραμικής των ελληνιστικών χρόνων από την Κόρινθο και την ευρύτερη περιοχή της ΒΑ Πελοποννήσου δεν έχει πέσει στην αντίληψή μου κάποιο δημοσιευμένο παράδειγμα, γεγονός που οδηγεί στην υπόθεση, ότι αντίστοιχου χαρακτήρα δραστηριότητες, πιθανώς, εξυπηρετούνταν από κρατήρες. Στο μελετημένο υλικό από το οικόπεδο Πιπεράκη εντοπίστηκαν δύο όστρακα χελιών, τα οποία αναγνωρίστηκαν ως δίσκοι σεβριρίσματος, παρά το γεγονός ότι αυτά σώζονται εξαιρετικά αποσπασματικά. Το αγγείο με αρ. κατ. **83** βρίσκεται παράλληλα σε δίσκους σεβριρίσματος από την αρχαία αγορά των Αθηνών με παρόμοιο προφίλ χείλους. Η εύρεση μίας βάσης (αρ. κατ. **84**) στο ίδιο στρώμα, η οποία μοιάζει κατά πολύ με αυτές των δίσκων σεβριρίσματος από την αγορά των Αθηνών και είναι κατασκευασμένη από τον ίδιο πηλό που παρήχθη το παραπάνω όστρακο, κάνει την ταύτισή του περισσότερο ασφαλή. Το αγγείο με αρ. κατ. **85**¹⁹³ σώζεται εξαιρετικά αποσπασματικά και ταυτίστηκε ως δίσκος σεβριρίσματος εξαιτίας της ομοιότητας στο προφίλ του χείλους του με αντίστοιχο

¹⁸⁸ Σχετικά βλέπε Amyx 1958, 229-231. Εσχάρες των κλασικών χρόνων έχουν εντοπιστεί τόσο στην Αθήνα, όσο και στην Κόρινθο. Για παραδείγματα από την Αθήνα βλέπε *Agora XII*, 234-235, ν. 2028-2040, εικ. 19, πίν. 98 και από την Κόρινθο βλέπε. Boulter 1953, 96-97, ν. 121-122, εικ. 1, πίν. 36 και *Corinth VII.6*, 73-77, III-1 – III-4, εικ. 10, πίν. 10-11.

¹⁸⁹ Για παραδείγματα των ελληνιστικών χρόνων από την Αθήνα και βιβλιογραφία με άλλες θέσεις που έχουν εντοπιστεί αντίστοιχα αγγεία βλέπε *Agora XXXIII*, 103-105, ν. 197-206, εικ. 34-35, πίν. 27-29.

¹⁹⁰ Η παρατήρηση αυτή αφορά τα πρώιμα παραδείγματα του σχήματος των κλασικών χρόνων, τουλάχιστον σε ό,τι αφορά την Κόρινθο. Οι McPhee και Pemberton στην δημοσίευση της κεραμικής της ύστερης κλασικής περιόδου από τον αγωγό 1971-1 επισημαίνουν την χρήση τους ως αγγεία, τα οποία θα διατηρούσαν το φαγητό ζεστό, ενώ αυτά είχαν μαγειρευτεί αλλού. Σχετικά βλέπε *Corinth VII.6*, 77.

¹⁹¹ Σχετικά βλέπε *Agora XXXIII*, ν. 104.

¹⁹² Πρόκειται για άποψη την οποία έχει εκφράσει ο Edwards αναφορικά με την χρήση των κρατήρων με προεξέχον χείλος από μαγειρικό πηλό σε συνδυασμό με πώμα. Σχετικά βλέπε *Corinth VII.3*, 134.

¹⁹³ Πρόκειται, πιθανώς, για εισηγμένο αγγείο, του οποίου ο πηλός δεν ταυτίστηκε.

αγγείο από την αρχαία αγορά των Αθηνών.¹⁹⁴ Ωστόσο, το χείλος ομοιάζει και με πινάκιο από το Άργος, το οποίο σύμφωνα με την Abadie Reynal μιμείται τύπο της ανατολικής ερυθροβαφούς κεραμικής (ESA τύπος 28).¹⁹⁵ Το ενδεχόμενο το αγγείο από το οικόπεδο Πιπεράκη να μιμείται κάποιον τύπο της επιτραπέζιας ερυθροβαφούς κεραμικής είτε ανατολικής προελεύσεως, είτε ιταλικής, των ύστερων ελληνιστικών και πρώιμων ρωμαϊκών χρόνων δεν αποκλείεται, ιδιαιτέρως αν λάβουμε υπόψη μία σειρά παραμέτρων. Αρχικά πρόκειται για εισηγμένο αγγείο, πιθανώς, κορινθιακής παραγωγής με μελανή και ερυθρή βαφή σε όλη την επιφάνειά του. Όπως αναφέρθηκε προηγουμένως, δεν είναι γνωστοί δίσκοι σερβιρίσματος από την Κόρινθο. Ένα δεύτερο στοιχείο σχετίζεται με το στρώμα που εντοπίστηκε, στο οποίο συνυπάρχει με πρωτότυπα αγγεία της ανατολικής Α ερυθροβαφούς κεραμικής (αρ. κατ. **259, 261**) και με άλλα τοπικής παραγωγής, τα οποία μιμούνται αγγεία αυτής της κατηγορίας. Σύμφωνα με το προφίλ του χείλους του αυτό πλησιάζει περισσότερο σε πινάκια της ιταλικής ερυθροβαφούς κεραμικής και συγκεκριμένα στον τύπο 10 του *Conspectus*,¹⁹⁶ χωρίς να βρίσκει απόλυτη ταύτιση με κάποιο από τα δημοσιευμένα παραδείγματα. Και τα τρία όστρακα εντοπίστηκαν στο ίδιο στρώμα, στο οποίο υπήρχε ανάμεικτη κεραμική των ελληνιστικών και ρωμαϊκών χρόνων.¹⁹⁷ Η απουσία καθαρού στρώματος και η έλλειψη απόλυτων παραλλήλων δεν επιτρέπει την απόδοση συγκεκριμένης χρονολόγησης στα αντικείμενα. Λαμβάνοντας υπόψη τα πλησιέστερα παράλληλα και τα συνευρήματά τους, τα αγγεία με αρ. κατ. **83-84** τοποθετούνται γενικά στην ελληνιστική περίοδο και το αγγείο με αρ. κατ. **85** μεταξύ της ύστερης ελληνιστικής και της πρώιμης ρωμαϊκής περιόδου.

3.1.2.5 Άλλα Δοχεία (Jars) 86 Εικ. 19

Στην ξενόγλωσση βιβλιογραφία τα αγγεία με ψηλό σώμα, κοντό λαιμό και χείλος με μεγαλύτερη διάμετρο από αυτή του σώματός τους αποκαλούνται γενικώς *Jars*,¹⁹⁸ δηλαδή δοχεία, τα οποία δεν μπορούν να ταξινομηθούν σε κάποια κατηγορία, διότι συνήθως δεν είναι αποσαφηνισμένη η χρήση τους.

¹⁹⁴ Agora XXXIII, 266, v. 200, εικ. 34, πίν. 28.

¹⁹⁵ Για το παράδειγμα από το Άργος βλέπε Abadie Reynal 2007, 191, v. 297.1, πίν. 44. Για τον τύπο 28 της ανατολικής ερυθροβαφούς κεραμικής Α βλέπε *Atlante II*, 27, τύπος 28, πίν. IV.

¹⁹⁶ *Conspectus*, 68-69, τύπος 10, πίν. 9.

¹⁹⁷ Στο συγκεκριμένο στρώμα έχει εντοπιστεί όστρακο κρατήρα της κατηγορίας 7 (αρ. κατ. **78**), ο οποίος χρονολογεί το στρώμα από τα μέσα του 2^{ου} αι. μ.Χ και εξής.

¹⁹⁸ Dyson 1976, 15.

Στο μελετημένο υλικό από το οικόπεδο Πιπεράκη δεν αναγνωρίστηκαν χονδροειδή αγγεία αυτού του τύπου, πλην μίας πολύ χαρακτηριστικής κατηγορίας δοχείων με προεξέχον χείλος, το οποίο στο κατώτερο τμήμα του φέρει διακόσμηση από εμπιέσεις ελλειπτικής διατομής (rie-crust decoration). Πρόκειται για ένα πολύ χαρακτηριστικό σχήμα, το οποίο έχει εντοπιστεί σε ανεσκαμμένα σύνολα της Κορίνθου, της Περαχώρας και της Σικυώνας που χρονολογούνται μεταξύ της πρώιμης αυτοκρατορικής περιόδου και των αρχών του 3^{ου} αι. μ.Χ.,¹⁹⁹ ενώ αντίστοιχα αγγεία έχουν εντοπιστεί και κατά την διάρκεια της έρευνας επιφανείας στο πλάτωμα της Σικυώνας και εντάχθηκαν στην κεραμική της πρώιμης ρωμαϊκής περιόδου.²⁰⁰

Στο μελετημένο υλικό από το οικόπεδο Πιπεράκη συνολικά αναγνωρίστηκαν έξι όστρακα χειλέων με την χαρακτηριστική διακόσμηση, τα οποία σώζουν τμήμα του άνω σώματος και ένα τμήμα σώματος, στο οποίο σώζεται η διακόσμηση. Όλα είναι τοπικής παραγωγής, κατασκευασμένα σε αδρό ή μαγειρικό πηλό με αποχρώσεις του ερυθρού και του γκρι. Φέρουν προεξέχον χείλος με αυλάκωση στην εξωτερική όψη και μοιάζουν με τα χείλη των κρατήρων της κατηγορίας 1. Η διακόσμηση είναι διαμορφωμένη στο κατώτερο τμήμα του χείλους, με εξαίρεση ένα όστρακο (B.2/5.1.10), στο οποίο αυτή αναπτύσσεται λίγο πιο κάτω από το χείλος. Τα αγγεία αυτά βάσει των παραλλήλων και των συνευρημάτων στις πάσσες τους τοποθετούνται χρονικά στην πρώιμη ρωμαϊκή περίοδο και πιο συγκεκριμένα στον 1^ο αι. μ.Χ., ενώ για κάποια εξ αυτών θα μπορούσε να προταθεί χρονολόγηση μεταξύ του 1^{ου} αι. π.Χ και του 1^{ου} αι. μ.Χ.

3.1.2.6 Αγγεία Αποθήκευσης 87 Εικ. 19

Στο μελετημένο υλικό από το οικόπεδο Πιπεράκη δεν αναγνωρίστηκαν φορητά αγγεία αποθήκευσης, πλην του καταλογογραφημένου παραδείγματος. Το γεγονός αυτό μπορεί να ερμηνευθεί ποικιλοτρόπως, υιοθετώντας την άποψη της Rotroff αναφορικά με την χρήση αγγείων και άλλων κατηγοριών για αποθηκευτικούς σκοπούς, όπως των αμφορέων²⁰¹ ή αυτή της ύπαρξης σταθερών κατασκευών στον

¹⁹⁹ Για παραδείγματα από την Κόρινθο βλέπε Williams 1980, 125, v. 22, πίν. 23, Slane 1980, 125, v. 79, πίν. 31, *Corinth XVIII.2*, 120, v. 270, εικ. 33, πίν. 16. Για την Περαχώρα βλέπε Tomilson 1969, 251, v. 23, εικ. 30 Για την Σικυώνα βλέπε υποσ. 200 και Grigoropoulos (υπό έκδοση, v. 58, v. 127, εικ. 25, 32).

²⁰⁰ Tzavella (υπό έκδοση, v. 1-2, εικ. 131).

²⁰¹ *Agora XXXIII*, 93.

χώρο, οι οποίες εξυπηρετούσαν αντίστοιχους σκοπούς.²⁰² Το ενδεχόμενο, ωστόσο, της ύπαρξης φορητών αγγείων αποθήκευσης στο υλικό και της αδυναμίας της ταύτισής τους από την γράφουσα είναι πιθανό. Μιλώντας για φορητά αποθηκευτικά αγγεία αρχικά έρχονται στο νου τα αγγεία με ωοειδές ή σφαιρικό σώμα, οριζόντιες λαβές και στενό στόμιο κατασκευασμένο, ώστε να δέχεται πόμα, ποικίλης χωρητικότητας και μεγέθους, τα οποία στην παλαιότερη βιβλιογραφία δημοσιεύονταν υπό τον τίτλο Στάμνος²⁰³ και χρησίμευαν, ως επί το πλείστον, στην αποθήκευση στερεών ή υγρών προϊόντων εντός του πλαισίου ενός νοικοκυριού.²⁰⁴ Αγγεία αυτής της κατηγορίας έχουν εντοπιστεί τόσο σε ανεσκαμμένα σύνολα της ελληνιστικής, όσο και της ρωμαϊκής περιόδου,²⁰⁵ κατά την διάρκεια της οποίας κατασκευάζονταν αγγεία αποθήκευσης, τα οποία διαφέρουν κατά πολύ από το προαναφερθέν σχήμα και η χρήση τους ήταν αποκλειστικά για αποθηκευτικούς σκοπούς, χωρίς να αποκλείεται το ενδεχόμενο της παραγωγής τους και στην προηγούμενη περίοδο. Τέτοια αγγεία έχουν εντοπιστεί κατά την έρευνα επιφανείας στο πλάτωμα της Σικυώνας, τα οποία δεν παρουσιάζουν ενιαία τυπολογία.²⁰⁶ Το αγγείο από το οικόπεδο Πιπεράκη, πιθανώς, αντιστοιχεί σε αυτή την κατηγορία αγγείων, καθώς διαφοροποιείται από τα προηγούμενα σε επιμέρους χαρακτηριστικά. Πρόκειται για αγγείο με παχύ τοίχωμα και κάθετη λαβή, έχει ενιαίο περίγραμμα σώματος και χείλους, το οποίο είναι κάθετο και επίπεδο στην άνω όψη, δεν φέρει λαμό και στο σωζόμενο τμήμα του δεν

²⁰² Στο στρώμα Α.3/8 εντοπίστηκαν δύο όστρακα συνανήκοντα και συγκολλώμενα από πήλινη κατασκευή (μη καταλογογραφημένη) εξαιρετικά χονδροειδή και πολύ μεγάλου μεγέθους. Από αυτήν σώζεται τμήμα του χείλους, το οποίο είναι έξω νεύον και επίπεδο στην άνω όψη και τμήμα του άνω σώματος, για την οποία εικάζεται, ότι είχε αποθηκευτική χρήση. Το προφίλ του χείλους ομοιάζει με αγγείο, το οποίο έχει συμπεριληφθεί στα αποθηκευτικά σκεύη της πρώιμης ρωμαϊκής περιόδου από την έρευνα επιφανείας, το οποίο, όμως, διαφέρει σημαντικά στην κλίμακα. Η κατασκευή – αγγείο ; από το οικόπεδο Πιπεράκη είναι σημαντικά μεγαλύτερη. Ο παραλληλισμός γίνεται μόνο για το προφίλ του χείλους, καθώς δεν συγκρίνονται τα μεγέθη μεταξύ των δύο αντικειμένων. Για το αγγείο από την έρευνα επιφανείας βλέπε Tzavella (υπό έκδοση, ν. 7, εικ. 131).

²⁰³ Πρώτοι χρησιμοποίησαν τον όρο οι Thomson και Robinson και στην συνέχεια ακολούθησαν και άλλοι μελετητές, όπως ο Edwards. Σχετικά βλέπε *Agora V*, 31, G 101, πίν. 6 και 55, J 39-40, πίν. 10 και *Corinth VII.3*, 105. Νεότεροι μελετητές έχουν διαφωνήσει με αυτόν τον όρο, ο οποίος έχει συνδεθεί με αμφορείς της κλασικής περιόδου ακόμη και με συγκεκριμένη κατηγορία αγγείων χούης της ρωμαϊκής περιόδου και έχουν αντιπροτείνει τον γενικό όρο που χρησιμοποιείται και στην παρούσα εργασία. Σχετικά βλέπε *Agora XXXIII*, ν. 93.

²⁰⁴ Για τα αποθηκευτικά αγγεία μικρού μεγέθους των ελληνιστικών χρόνων, τα οποία έχουν εντοπιστεί σε ταφικά σύνολα, έχει προταθεί η χρήση τους ως τεφροδόχοι, ενώ έχουν συνδεθεί και με τον γυναικείο καλλωπισμό. Σχετικά βλέπε *Corinth VII.3*, 105, υποσ. 4 και *Agora XXXIII*, 93.

²⁰⁵ Για παραδείγματα από την Κόρινθο της ελληνιστικής περιόδου βλέπε Weinberg 1949, 152, ν. 16 (αριστερά), ν. 17, ν. 19, πίν. 16-17 και της ρωμαϊκής *Corinth XVIII.2*, 120, 122, ν. 266, εικ. 31. Για παραδείγματα από την αρχαία αγορά των Αθηνών της ελληνιστικής περιόδου βλέπε *Agora XXXIII*, 94, ν. 155-163, εικ. 24-26, πίν. 21, 22 (τύπος 1), 95-96, ν. 164-168, εικ. 27-28, πίν. 23 (τύπος 2), 96-97, ν. 169-170, εικ. 28, πίν. 23 (τύπος 3). Για παραδείγματα της ρωμαϊκής περιόδου βλ. υποσ. 203.

²⁰⁶ Για παραδείγματα βλέπε Tzavella (υπό έκδοση, ν. 1-12, εικ. 131).

υφίσταται διακόσμηση. Το χείλος του πλησιάζει ένα παράδειγμα από την Σικυώνα, αλλά δεν ταυτίζεται απόλυτα.²⁰⁷ Το συγκεκριμένο αγγείο εντοπίστηκε σε στρώμα με ανάμεικτη κεραμική και η απουσία ακριβούς παραλλήλου δεν επιτρέπει την διεξαγωγή ασφαλών συμπερασμάτων αναφορικά με την χρονολόγησή του. Λαμβάνοντας υπόψη την απουσία αντίστοιχων αντικειμένων στις δημοσιεύσεις της ελληνιστικής κεραμικής από την Κόρινθο και το πλησιέστερο παράλληλό του από την Σικυώνα αυτό τοποθετείται στην πρώιμη ρωμαϊκή περίοδο, αφήνοντας, ωστόσο, ανοικτό το ενδεχόμενο να αποτελεί προϊόν πρωιμότερης παραγωγής.

3.1.2.7 Στηρίγματα (Stands) 88-93 Εικ. 19-21

Στο μελετημένο υλικό από το οικόπεδο Πιπεράκη συνολικά αναγνωρίστηκαν 16 όστρακα στηριγμάτων, μαζί με ένα σχεδόν ακέραιο (αρ. κατ. 92) και ένα ακέραιο (αρ. κατ. 93) στήριγμα τοπικής παραγωγής, κατασκευασμένα με αδρό πηλό σε αποχρώσεις, ως επί το πλείστον, του γκρι και λιγότερο του καφέ. Όλα πλην ενός ταυτίστηκαν ως στηρίγματα αμφορέων (αρ. κατ. 88-92) λαμβάνοντας υπόψη μία σειρά παραμέτρων που αφορούν τα επιμέρους τυπολογικά χαρακτηριστικά τους, παράλληλα από άλλες θέσεις και τα στρώματα εντοπισμού τους. Πρόκειται για κυλινδρικά στηρίγματα, τα οποία ήταν ανοικτά και στις δύο όψεις, κατασκευαστικό στοιχείο που φαίνεται να εξυπηρετεί την στήριξη αγγείων, τα οποία, εξαιτίας του σχήματος των ποδιών τους θα ήταν αδύνατον να στηριχτούν στο έδαφος, όπως για παράδειγμα οι τοπικοί και όχι μόνο αμφορείς. Είναι κατασκευασμένα με αδρό πηλό, αντίστοιχο αυτού με το οποίο κατασκευάζονταν οι αμφορείς της Σικυώνας, έχοντας όμοια όψη με αυτούς ως προς την απόχρωση και την ποιότητα της επιφάνειάς τους.²⁰⁸ Εντοπίστηκαν σε στρώματα (ως επί το πλείστον στο στρώμα που έχει ταυτιστεί από την ανασκαφέα ως αποθέτης), στα οποία ήλθε στο φως μεγάλος αριθμός αμφορέων.²⁰⁹ Αντίστοιχα στηρίγματα έχουν εντοπιστεί στην Κόρινθο και την Αθήνα, κάποια εκ των οποίων προέρχονται από σύνολα που χρονολογούνται ακόμη και στην

²⁰⁷ Tzavella (υπό έκδοση, v.6).

²⁰⁸ Το στοιχείο αυτό παρατηρείται και σε στηρίγματα αμφορέων κορινθιακών Α, τα οποία ήταν κατασκευασμένα σε *blister ware* κατ' αντιστοιχία με τους παραπάνω αμφορείς. Σχετικά βλέπε Koehler 1986, 62, *Corinth VII.6*, 57.

²⁰⁹ Στο στρώμα που έχει χαρακτηριστεί ως αποθέτης και στα βαθύτερα στρώματα από αυτόν, τα οποία παρουσιάζουν ομοιομορφία στο υλικό και, πιθανώς, αποτελούν κομμάτι της ίδιας απόθεσης έχουν εντοπιστεί συνολικά 33 βάσεις τοπικών αμφορέων και δύο εισηγμένων και 10 στηρίγματα αυτής της κατηγορίας, αντιστοιχώντας σε λιγότερες από το 1/3 του συνόλου των βάσεων αμφορέων.

αρχαϊκή περίοδο,²¹⁰ τα οποία έχουν ερμηνευτεί ως στηρίγματα αμφορέων.²¹¹ Αξίζει να σημειωθεί ότι στην δημοσίευση της ελληνιστικής κεραμικής από την Κόρινθο, αλλά και άλλων συνόλων της πρώιμης ρωμαϊκής περιόδου απουσιάζουν τα στηρίγματα με ψηλό τοίχωμα, τα οποία φαίνεται να εξυπηρετούν καλύτερα την υποδοχή αμφορέων και εμφανίζονται κάποια μικρότερου μεγέθους, των οποίων η χρήση δεν έχει αποσαφηνιστεί.²¹² Από τα παραδείγματα στο οικόπεδο Πιπεράκη τα επτά έσωζαν το πλήρες προφίλ τους και παρουσιάζουν διαφοροποιήσεις στα επιμέρους χαρακτηριστικά τους. Η διάμετρος των χειλών τους κυμαίνεται από 14,5 έως 17 εκ., με εξαίρεση το παράδειγμα **88** του καταλόγου, του οποίου η διάμετρος του χείλους είναι 8εκ. και των βάσεων τους από 8,7 έως 11,3 εκ. Τα στηρίγματα από το οικόπεδο Πιπεράκη παρουσιάζουν διαφοροποιήσεις, κυρίως ως προς την κλίση του σώματος. Τα περισσότερα είχαν απλό χείλος με στρογγυλεμένη απόληξη, πλην του παραδείγματος **92**, το οποίο φέρει προεξέχον χείλος με αμυδρή αυλάκωση στο εξωτερικό μέτωπό του. Σε κάποιες περιπτώσεις φέρουν νευρώσεις στο σώμα τους, ενώ όλα έχουν επιφάνεια έδρασης με καμπύλο τοίχωμα, το οποίο αναδιπλώνεται άτεχνα στην εσωτερική όψη. Δεδομένου ότι τα στηρίγματα που σώζουν ακέραιο το προφίλ του χείλους τους προέρχονται από ίδια στρώματα δεν μπορούν να εξαχθούν συμπεράσματα αναφορικά με την χρονική αλληλουχία μεταξύ των στηριγμάτων με διαφοροποιημένο προφίλ και ως εκ τούτου δεν μπορεί να γίνει κάποιο σχόλιο αναφορικά με την τυπολογική εξέλιξη του σχήματος. Η μόνη παρατήρηση που θα μπορούσε να γίνει, αν και είναι επισφαλής, σχετίζεται με την κλίση του σώματος. Τα στηρίγματα με έντονα προεξέχον σώμα, από το οποίο δημιουργείται εσωτερικά επιφάνεια μεγαλύτερης διαμέτρου σε σχέση με αυτά που έχουν πιο κάθετο σώμα, πιθανώς, εξυπηρετούσαν στην στήριξη αμφορέων με μεγαλύτερη διάμετρο κάτω σώματος, όπως των τοπικών αμφορέων με κομβιόσχημη επιφάνεια έδρασης (αρ. κατ. A20 – A24) στους οποίους το σώμα είναι διευρυμένο αρκετά χαμηλά, ή αυτών με διαμοντόσχημη απόληξη (αρ. κατ. A17), ενώ οι βάσεις με πιο κάθετο σώμα, πιθανώς, εξυπηρετούσαν την στήριξη αμφορέων με ψηλό πόδι αντίστοιχο του παραδείγματος

²¹⁰ Weinberg 1948, 228, D80, πίν. 84, Koehler 1986, 64, εικ. 17.

²¹¹ Για παραδείγματα από την Κόρινθο της ύστερης κλασικής περιόδου βλέπε *Corinth VII.6*, 56, I-62, I-63, εικ. 8 και C-1978-254, C-1977-168, εικ. 50. Από την Αθήνα των ελληνιστικών χρόνων βλέπε *Agora XXXIII*, 122, v. 346, εικ. 57, πίν. 47.

²¹² Σχετικά βλέπε *Corinth VII.3*, 115-116, v. 644-645, πίν. 25, 60 και Slane 1980, 160, v. 106, πίν. 32.

A19 του καταλόγου.²¹³

Δεδομένου, ότι οι τοπικοί αμφορείς (Σικυώνιος Α και Σικυώνιος Β) φαίνεται να παράγονται για μακρά χρονική περίοδο στην Σικυώνα,²¹⁴ είναι δύσκολο να χρονολογηθούν τα στηρίγματα σύμφωνα με αυτούς και ανεξαρτήτως των συνευρημάτων τους. Όλοι προήλθαν από στρώματα που χρονολογούνται στον 2^ο αι. μ.Χ ή στις αρχές της μέσης ρωμαϊκής περιόδου, στα οποία συνυπάρχουν τοπικοί αμφορείς και των δύο κατηγοριών και συμπεριλαμβάνουν ανάμεικτο υλικό της ελληνιστικής και της ρωμαϊκής περιόδου, γεγονός που δυσχεραίνει ακόμη περισσότερο την χρονολόγησή τους. Λαμβάνοντας υπόψη τα περισσότερα συνευρήματά τους τείνω στο ότι πρόκειται για προϊόντα της πρώιμης ρωμαϊκής περιόδου. Ιδιαίτερο ενδιαφέρον παρουσιάζει το παράδειγμα **93** του καταλόγου, το οποίο δεν βρίσκει ακριβές παράλληλο. Πρόκειται για αγγείο τοπικής παραγωγής κατασκευασμένο με αδρό πηλό γκρι απόχρωσης. Είναι κυκλικής διατομής με ενιαίο περίγραμμα βάσης, σώματος και χείλους. Φέρει κατακόρυφο παχύ τοίχωμα και απολήγει σε απλό χείλος με στρογγυλεμένη απόληξη. Από την βάση του σώζεται ένα μικρό τμήμα της, η οποία φαίνεται ότι ήταν επίπεδη. Δεν μπορεί να γίνει σαφές αν αυτή αποκόπηκε από το υπόλοιπο σώμα σκόπιμα για την υποδοχή κάποιου αγγείου και κατ' επέκταση το αγγείο να ήταν σε δεύτερη χρήση, ή αν αποτελεί προϊόν φθοράς του χρόνου. Λαμβάνοντας υπόψη παράλληλα από άλλες θέσεις, στις οποίες υφίστανται στηρίγματα με επίπεδη κάτω επιφάνεια, τα οποία χρονολογούνται στην ελληνιστική περίοδο,²¹⁵ το εν λόγω αγγείο ταυτίστηκε ως στήριγμα. Η ακριβής χρήση αυτών των στηριγμάτων δεν έχει αποσαφηνιστεί. Έχουν προταθεί διάφορες χρήσεις, μεταξύ των οποίων η χρήση τους ως στηρίγματα αγγείων, θυμιατήρια, ακόμα και ως βάσεις για ειδώλια.²¹⁶ Παρατηρώντας το παράδειγμα από το οικόπεδο Πιπεράκη η πιθανότερη εκδοχή είναι αυτή του στηρίγματος αγγείων, όχι απαραίτητως αμφορέων, αν και δεν αποκλείεται και αυτό το ενδεχόμενο. Το αγγείο δεν φέρει καθόλου ίχνη καύσης, ενώ η εικόνα του σωζόμενου τμήματος της βάσης του δεν δίνει την αίσθηση ότι το αγγείο ήταν σε χρήση με την βάση γυρισμένη προς τα πάνω. Το στήριγμα

²¹³ Η εικασία είναι επισφαλής καθώς η αποσπασματική διατήρηση των στηριγμάτων και των βάσεων των αμφορέων δεν επέτρεψε τον πειραματισμό αναφορικά με τον συσχετισμό μεταξύ των αντικειμένων.

²¹⁴ Ο Σικυώνιος Α με τα έως τώρα αρχαιολογικά δεδομένα θεωρείται, ότι κατασκευάζονταν από τον 2ο αι. π.Χ έως, πιθανώς και τον 2^ο αι. μ.Χ, ενώ ο Σικυώνιος Β αποτελεί προϊόν της μέσης ρωμαϊκής περιόδου. Σχετικά βλέπε υποκ. 3.4.1.1.A-B, σελ. 177-181 και 3.4.1.2.A-B, σελ. 182-185 αντίστοιχα.

²¹⁵ Riley 1979, 289, v. 631, εκ. 111, *Agora XXXIII*, 121-122, v. 344-345, εκ. 57, πίν. 47.

²¹⁶ Σχετικά βλέπε *Agora XXXIII*, 121-122.

εντοπίστηκε στο στρώμα που η ανασκαφέας έχει ταυτίσει ως αποθέτη, στο οποίο εντοπίστηκε και μέρος των προηγούμενων στηριγμάτων. Το στρώμα αυτό χρονολογείται στον 2^ο αι. μ.Χ και συμπεριλαμβάνει ανάμεικτο υλικό της ελληνιστικής και της ρωμαϊκής περιόδου. Το συγκεκριμένο αγγείο θα χρονολογηθεί στην πρώιμη ρωμαϊκή περίοδο, λαμβάνοντας υπόψη την χρονολόγηση των περισσότερων ευρημάτων στο στρώμα εντοπισμού του.

3.1.2.8 Πώματα 94-105 Εικ. 22-25, Πίν. 1

Στο μελετημένο υλικό από το οικόπεδο Πιπεράκη αναγνωρίστηκαν πώματα κατασκευασμένα και από τα τρία είδη πηλού, αδρό, μαγειρικό και λεπτό, τα οποία προορίζονταν για τον ίδιο σκοπό που αφορούσε την σφράγιση των αγγείων. Στο παρόν υποκεφάλαιο παρουσιάζονται πώματα, τα οποία, λαμβάνοντας υπόψη μία σειρά παραμέτρων, όπως το είδος του πηλού, από τον οποίο ήταν κατασκευασμένα, τα μορφολογικά χαρακτηριστικά τους ακόμα και την παρουσία καύσης ή όχι σε αυτά, έχουν αναγνωριστεί ως πώματα χρηστικών αγγείων και στις περισσότερες περιπτώσεις αμφορέων.

Ξεχωριστό ενδιαφέρον παρουσιάζει το παράδειγμα **94**,²¹⁷ το οποίο αν και σώζεται αποσπασματικά, αναγνωρίστηκε με βάση αντίστοιχα παράλληλα από άλλες θέσεις.²¹⁸ Πρόκειται για δίωτο κύ πελλο με θολωτό σώμα, έξω νεύον χείλος με στρογγυλεμένη απόληξη και ταινιωτή λαβή η οποία εκφύεται στο χείλος και καταλήγει στο σώμα. Πρόκειται για έναν τύπο αγγείου όχι ιδιαίτερος συνηθισμένο,²¹⁹ για το οποίο έχουν προταθεί διάφορες χρήσεις, μεταξύ των οποίων η χρήση τους ως πώματα για μαγειρικά σκεύη ή για χρηστικά αγγεία.²²⁰ Το παράδειγμα από το

²¹⁷ Πρόκειται για αγγείο τοπικής παραγωγής, κατασκευασμένο από μαγειρικό πηλό σε γκρι απόχρωση.

²¹⁸ Χατζηδάκης 2000, 127, πίν. 77: α-β (90-70 π.Χ), *Agora XXXIII*, 120-121, 281, ν. 340, εικ. 56, πιν. 46 (context: 325-260 π.Χ).

²¹⁹ Τα μοναδικά παραδείγματα που κατάφερα να εντοπίσω ήταν αυτά της Αθήνας και της Δήλου. Αντιστοίχως και η Rotroff στην δημοσίευσή της αναφέρει ένα μόνο παράλληλο αυτό της Δήλου. Σχετικά βλέπε *Agora XXXIII*, 120.

²²⁰ Παρόμοια αγγεία από την Παλαιστίνη του 13^{ου} – του 7^{ου} αι. π.Χ έχουν αναγνωριστεί σαν ένα είδος σέσουλας για σι ερεά προϊόντα. Η Rotroff επισημαίνει ότι δεν μπορεί να υπάρξει άμεση σύνδεση μεταξύ των αγγείων από την Παλαιστίνη και αυτών από την αρχαία αγορά της Αθήνας, ωστόσο, δεν αποκλείει το ενδεχόμενο αντίστοιχης χρήσης, ενώ η ίδια προτείνει και την εκδοχή της χρήσης τους ως πώματα ιγδίων. Σχετικά βλέπε *Agora XXXIII*, 120-121. Ο Χατζηδάκης έχει ταυτίσει το εν λόγω σχήμα με τον αρχαίο *γαστρόπη*, ο οποίος χρησιμοποιούνταν για την κάλυψη λοπάδων, αλλά και σαν ένα είδος εσχάρας, το οποίο θα χρησίμευε στο ψήσιμο του ψωμιού η γλυκισμάτων ακολουθώντας την εξής διαδικασία: αρχικά θερμαινόταν το σκεύος, στην συνέχεια κάλυπτε το προϊόν προς ψήσιμο και στο τέλος σκεπαζόταν με κάρβουνα. Χατζηδάκης 2000, 127-128.

οικόπεδο Πιπεράκη δεν σώζει ίχνη καύσης, όπως θα περίμενε κανείς αν είχε χρησιμοποιηθεί για την κάλυψη μαγειρικών σκευών και ως εκ τούτου ταξινομήθηκε μεταξύ των πωμάτων των χρηστικών αγγείων, χωρίς βεβαίως να αποκλείεται η χρήση του ως πώμα μαγειρικών αγγείων και εν γένει οποιαδήποτε άλλη πιθανή χρήση. Το παρόν αγγείο εντοπίστηκε σε στρώμα με ανάμεικτη κεραμική. Βάσει της χρονολόγησης αρκετών συνευρημάτων του και των παραλλήλων του αυτό χρονολογείται στην ύστερη ελληνιστική περίοδο.

Ως προς τα υπόλοιπα πώματα τα πράγματα είναι λίγο πιο ξεκάθαρα και εικάζεται ότι πρόκειται για πώματα χρηστικών αγγείων, χωρίς βεβαίως να αποκλείεται ξανά το ενδεχόμενο για κάποια από αυτά να αποτελούν πώματα μαγειρικών σκευών. Συνολικά 35 αντικείμενα, μεταξύ των οποίων κάποια ακέραια και κάποια τμήματα των αντικειμένων, αναγνωρίστηκαν και καταγράφηκαν ως πώματα ή πιθανώς πώματα.²²¹ Από αυτά τα έξι ταυτίστηκαν ως κορινθιακά²²² και τα υπόλοιπα είναι τοπικής παραγωγής. Τα περισσότερα εξ αυτών ήταν κατασκευασμένα από αδρό πηλό, ενώ κάποια από μαγειρικό πηλό. Τα περισσότερα κορινθιακά είναι κατασκευασμένα από τον χαρακτηριστικό ημί αδρό πηλό με την πουδρώδη υφή και την απόχρωση του ανοικτού καστανού. Κάποια σώζουν μόνο τμήμα της λαβής και για αυτά μπορούν να ειπωθούν ελάχιστα (αρ. κατ. **95-96**). Η κατασκευή τους από αδρό πηλό και όχι τόσο η απουσία καύσης σε αυτά, δεδομένου, ότι σώζουν τμήμα της λαβής, οδήγησε στην υπόθεση, ότι πρόκειται για πώματα που καλύπτουν χρηστικά αγγεία. Πώματα αντίστοιχης λογικής που ενδεχομένως σφράγιζαν αποθηκευτικά αγγεία εντοπίστηκαν και στο πλάτωμα της Σικυώνας κατά την διάρκεια της έρευνας επιφανείας.²²³ Τα συγκεκριμένα πώματα από το οικόπεδο Πιπεράκη προήλθαν από στρώματα με ανάμεικτη κεραμική της ελληνιστικής και της ρωμαϊκής περιόδου, γεγονός που δεν εξυπηρετεί την χρονολόγησή τους και ως εκ τούτου δεν θα επιχειρηθεί κάποια πρόταση. Τα παραδείγματα **97** και **98** αποτελούν προϊόντα κορινθιακής παραγωγής. Και τα δύο εντοπίστηκαν στο ίδιο στρώμα, αλλά σε διαφορετικές πάσσες. Η συνύπαρξή τους με όστρακα χειλέων (**A27**, **A32**) και βάσεων

²²¹ Πέντε εξ αυτών σώζονταν αρκετά αποσπασματικά για να ταυτιστούν με ασφάλεια ως πώματα και κυρίως πρόκειται για πώματα, πιθανώς, με δακτυλιόσχημη λαβή, τα οποία εναλλακτικά θα μπορούσαν να ήταν κύπελλα. Επιπροσθέτως στο υλικό παρατηρήθηκε το φαινόμενο της παρουσίας κυπέλλων (2), τα οποία έσωζαν τμήμα του πυθμένα, ο οποίος έχει στρογγυλεμένο τοίχωμα ή τμήμα της βάσης και του πυθμένα και πάλι με στρογγυλεμένο τοίχωμα, για τα οποία έχει προταθεί ότι σκοπίμως διαμορφώθηκαν έτσι, ώστε να επαναχρησιμοποιηθούν ως πώματα (stoppers).

²²² Ένα εξ αυτών αποτελεί τμήμα βάσης και πυθμένα με στρογγυλεμένο τοίχωμα από κύπελλο με μελανή βαφή, συνιστώντας ένα εκ των δύο αγγείων για τα οποία γίνεται λόγος στην υποσημείωση 221.

²²³ Tzavella (υπό έκδοση, ν. 4-5, εικ. 134).

(A35) από κορινθιακούς αμφορείς, οδήγησε στην εικασία, ότι πρόκειται για πώματα αμφορέων,²²⁴ αν και δεν αποκλείεται το ενδεχόμενο να σχετίζονται με άλλα χρηστικά αγγεία. Η χρονολόγησή τους δεν είναι εύκολη, δεδομένου, ότι προέρχονται από στρώματα με αναμοχλευμένο υλικό και η επιχείρηση της χρονολόγησής τους βάσει των αμφορέων στο στρώμα εντοπισμού τους δεν είναι η ενδεδειγμένη μέθοδος, καθώς οι εμπορικοί αμφορείς καλύπτουν πάντα ένα ευρύ χρονικό φάσμα. Στα στρώματα εντοπισμού τους δεν αναγνωρίστηκε μεγάλος αριθμός οστράκων της πρώιμης ελληνιστικής περιόδου, αλλά τα περισσότερα εξ αυτών χρονολογούνται στην μέση και ύστερη ελληνιστική. Η παρουσία, ωστόσο, οστράκων από αμφορείς στον τύπο του Κορινθιακού Α' και του Greco-Italian²²⁵ δεν αποκλείουν πρωιμότερη χρονολόγηση. Ως εκ τούτου στα πώματα αυτά δίνεται γενική χρονολόγηση και τοποθετούνται στην ελληνιστική περίοδο. Στο μελετημένο υλικό αναγνωρίστηκαν και πώματα αμφορέων τοπικής παραγωγής (αρ. κατ. **99-104**). Συνολικά εντοπίστηκαν 15 όστρακα πωμάτων με δισκόμορφο σώμα και κατακόρυφη λαβή αμελώς διαμορφωμένη από την πίεση της μάζας του πηλού με τα δάκτυλα. Πρόκειται για έναν αρκετά συνηθισμένο τύπο πωμάτων, ο οποίος έχει εντοπιστεί σε σύνολα της πρώιμης και μέσης ρωμαϊκής περιόδου τόσο στην Σικύωνα, όσο και εκτός αυτής.²²⁶ Τα πώματα από το οικόπεδο Πιπεράκη είναι όλα τοπικής παραγωγής, κατασκευασμένα από αδρό πηλό, ως επί το πλείστον σε ερυθρή απόχρωση, αν και δεν απουσιάζουν αυτά σε αποχρώσεις του γκρι και του καφέ. Τα 11 από αυτά προήλθαν από στρώματα, τα οποία έχουν συνδεθεί με τον αποθέτη που αναγνώρισε η ανασκαφέας κατά την διάρκεια των εργασιών και τοποθετούνται χρονικά στην πρώιμη ρωμαϊκή περίοδο. Στα ίδια στρώματα, όπως αναφέρθηκε και στο υποκεφάλαιο με τα στηρίγματα, έχει έλθει στο φως μεγάλος αριθμός τοπικών και όχι μόνο αμφορέων, γεγονός που οδήγησε στην εικασία, ότι προορίζονταν για την σφράγιση αυτών των αντικειμένων. Παρά ταύτα το πώμα **104** του καταλόγου είναι μαυρισμένο σε όλη την επιφάνειά του από καύση, γεγονός που αφήνει το ενδεχόμενο κάποια εξ αυτών να χρησιμοποιούνταν και στην κάλυψη των μαγειρικών σκευών

²²⁴ Η Romano έχει δημοσιεύσει πώματα αμφορέων από την απόθεση 1947-3 στην Κόρινθο, η οποία έχει χρονολογηθεί στην μεταβατική περίοδο (146-46 π.Χ) και αρκετά εξ αυτών πλησιάζουν τα παραδείγματα από το οικόπεδο Πιπεράκη. Σχετικά βλέπε Bald Romano 1994, 85, v. 60, πίν. 24.

²²⁵ Για τους αμφορείς και των δύο κατηγοριών βλέπε υποκ. 3.4.2.1, σελ. 191-192 και 3.4.2.5, σελ. 197 αντίστοιχα.

²²⁶ Ενδεικτικά βλέπε Σικύωνα: Λυκούδη 2013, 122, v. 91-92, εικ. 26, 55, Likoudí (υπό έκδοση, v. 91, εικ. 61). Άργος: Pickersgill και Roberts 2003, 568, v. 66-68, εικ. 10, 582, v. 135a-137b, εικ. 18. Σπάρτη: Bailey 1993, 244, v. 170, εικ. 16, Κνωσός: Hayes 1971, 269, v. 48, εικ. 17, Hayes 2001, v. 28, εικ. 17, Αθήνα: Agora V, 69, K119, πίν. 14, Βερενίκη: Riley 1979, 327, v. 799-800, εικ. 119.

ανοικτό. Τα συγκεκριμένα πώματα βάσει της χρονολόγησης των τοπικών αμφορέων στα στρώματα εντοπισμού τους και των παραλλήλων τους από άλλες θέσεις χρονολογούνται μεταξύ του 1^{ου} και του 2^{ου} αι. μ.Χ. Τέλος ιδιαίτερο ενδιαφέρον παρουσιάζουν τα αποστρογγυλεμένα όστρακα (αρ. κατ. **104**), για τα οποία στην παρούσα εργασία έχει γίνει η υπόθεση, ότι χρησιμοποιούνταν ως πώματα. Συνολικά αναγνωρίστηκαν έξι τέτοια όστρακα, τα τέσσερα εκ των οποίων προέρχονταν από σώματα αγγείων από αδρό ή μαγειρικό πηλό, ενώ δύο έχουν διαμορφωθεί από την τροποποίηση βάσεων κυπέλλων, ενός από κορινθιακό λεπτό πηλό και ενός από αδρό τοπικό (;) πηλό.²²⁷ Η εικασία της χρήσης τους ως πώματα είναι επισφαλής. Το αντικείμενο Β .2/6.2.2 (μη καταλογογραφημένο) από τον αποθέτη είναι διαμορφωμένο από σώμα αμφορέα, στον οποίο, όπως έχει ειπωθεί πολλές φορές έχει εντοπιστεί μεγάλος αριθμός αμφορέων δίνοντας με αυτό τον τρόπο μία κατεύθυνση, ως προς την χρήση αυτών των αντικειμένων. Κάποια εξ αυτών έχουν αρκετά μικρότερη διάμετρο από αυτή του χείλους και του λαιμού των αμφορέων, γεγονός που οδηγεί στην εικασία ότι, πιθανώς, χρησιμοποιούνταν σε αγγεία με μικρότερη διάμετρο χείλους, όπως για παράδειγμα στις πρόχους. Η εικασία, βεβαίως, είναι επισφαλής και αποτελεί μέρος του συλλογισμού αναφορικά με την χρήση αυτών των αγγείων. Για τα συγκεκριμένα αντικείμενα δεν επιχειρείται χρονολόγηση, δεδομένου ότι τα περισσότερα προήλθαν από διαταραγμένα στρώματα, ενώ δεν αναγνωρίστηκαν τα σχήματα των αγγείων στα οποία ανήκουν, ώστε να δώσουν ένα *terminus post quem* για την χρονολόγηση της δεύτερης χρήσης τους.

3.1.3 Οικιακός Εξοπλισμός

3.1.3.1 Εστίες 106 Εικ. 25

Το συγκεκριμένο όστρακο ταυτίστηκε ως κυλινδρική εστία (*barrel stove*) εξαιτίας της ομοιότητας του σωζόμενου τμήματός του με αντίστοιχο αντικείμενο από την αρχαία αγορά των Αθηνών,²²⁸ το οποίο η Rotroff εντάσσει στην κατηγορία των κυλινδρικών εστιών που συναντώνται σε ανεσκαμμένα σύνολα του 6^{ου} και του 5^{ου} αι.

²²⁷ Για τις δύο αυτές περιπτώσεις η εικασία είναι επισφαλής. Ωστόσο η εικόνα των αντικειμένων δείχνει, ότι η νέα μορφή τους είναι προϊόν σκόπιμης ενέργειας. Σχετικά βλέπε υποσ. 221.

²²⁸ *Agora XXXIII*, 222, 336, ν. 840, εικ. 97, πίν. 90.

π.Χ στην Αθήνα και την Κόρινθο.²²⁹ Πρόκειται για πήλινες κατασκευές, ανοικτές στο άνω και κάτω τμήμα τους με τοίχωμα, το οποίο διευρύνεται σταδιακά κατά την μετάβαση από το ανώτερο στο κατώτερο τμήμα και φέρει διάτρητη οπή – άνοιγμα, χαμηλά στην εμπρόσθια όψη. Οι εστίες αυτές αρχικά ερμηνεύτηκαν ως βάσεις για τα μαγειρικά σκεύη κατά την διάρκεια του μαγειρέματος, εικασία η οποία δεν μπορεί να αποκλειστεί για το αντικείμενο από το οικόπεδο Πιπεράκη, αν και η επιφάνεια έδρασης του αντικειμένου δεν είναι πλατιά ή παχιά, όπως θα αναμενόταν σε μία βάση που θα έπρεπε να παραμείνει σταθερή. Για το παράδειγμα από την Αθηναϊκή Αγορά η Rotloff επεσήμανε ότι η μεγάλη διάμετρος του ανώτερου τμήματός του θα εξυπηρετούσε μόνο σκεύη μεγάλης διαμέτρου και η ίδια υιοθετεί την άποψη της χρήσης τους ως εστίες, οι οποίες θα χρησιμοποιούνταν μεταξύ άλλων στο ψήσιμο του ψωμιού. Όποια και αν ήταν η χρήση τους, όπως έχουν επισημάνει οι Sparkes και Talcott, αυτές δεν αποτέλεσαν ένα δημοφιλές τύπο εστίας στην κλασική περίοδο,²³⁰ ενώ είναι περισσότερο σπάνιες στους ελληνοιστικούς χρόνους.²³¹ Το αντικείμενο από το οικόπεδο Πιπεράκη δεν σώζεται ακέραιο για να ταυτιστεί ασφαλώς. Η ομοιότητά του, ωστόσο, όπως αναφέρθηκε προηγουμένως με το παράδειγμα από την αγορά των Αθηνών και η εμφάνιση υάλωσης στην εσωτερική όψη του τοιχώματος, η οποία εξηγείται από την υπερέκθεσή του σε υψηλές θερμοκρασίες καθόρισαν την ταύτισή του ως κυλινδρική εστία. Θα πρέπει, ωστόσο, να σημειωθεί, ότι το αγγείο δεν είναι κατασκευασμένο από μαγειρικό πηλό, όπως θα περίμενε κανείς, αλλά από αδρό πηλό, ελαφρώς διαφοροποιημένο από τον μαγειρικό, από τον οποίο στο ίδιο στρώμα έχουν κατασκευαστεί αμφορείς στον τύπο του Σικυώνιου Α. Αυτό το στοιχείο, πιθανώς, θα μπορούσε να δώσει εξήγηση αναφορικά με την χρήση του αντικειμένου, αλλά στην παρούσα φάση δεν μπορεί να γίνει κάποιος συλλογισμός πάνω σε αυτή την παρατήρηση. Το αγγείο εντοπίστηκε στον αποθέτη και τα περισσότερα συννευρήματά του χρονολογούνται μεταξύ του 1^{ου} αι. π.Χ και του 1^{ου} αι. μ.Χ, χωρίς βεβαίως να απουσιάζει υλικό της ελληνοιστικής περιόδου. Σε αυτό εντοπίζονται αρκετοί αμφορείς στον τύπο του Σικυώνιου Β και ένας κρατήρας από την κατηγορία 7 που χρονολογούνται στον 2^ο αι. μ.Χ. Λαμβάνοντας υπόψη όλα τα παραπάνω και το γεγονός ότι αντίστοιχη εστία στην Τήνο έχει εντοπιστεί σε σύνολο που χρονολογείται

²²⁹ Για παραδείγματα από την Αθήνα βλέπε *Agora XXII*, 233, 277, v. 2023, εικ. 19, πίν. 97. Από την Κόρινθο βλέπε Boulter 1953, 97, v. 124, πίν. 36.

²³⁰ *Agora XXII*, 233.

²³¹ Για βιβλιογραφική αναφορά των θέσεων εντοπισμού τους στην ελληνοιστική περίοδο βλέπε *Agora XXXIII*, 222, υποσ. 150.

στο 50 π.Χ,²³² το συγκεκριμένο αγγείο τοποθετείται χρονικά από τον 1^ο αι. π.Χ έως τον 1^ο αι. μ.Χ. Το ενδεχόμενο να πρόκειται για προϊόν πρωιμότερης παραγωγής, το οποίο ήταν σε χρήση για πολλά χρόνια είναι πιθανό, ιδιαίτέρως αν λάβουμε υπόψη μας την άποψη της Rotroff ότι οι κατασκευές αυτές είχαν μακρά διάρκεια ζωής, και θα μπορούσαν να ταξιδέψουν μέσα στον χρόνο από γενιά σε γενιά.²³³

3.1.4 Τελετουργικά αγγεία

3.1.4.1 Θυμιατήρια 107-109 Εικ. 25, Πίν. 2

Τα θυμιατήρια, όπως και σήμερα, στην αρχαιότητα χρησιμοποιούνταν για την καύση λιβανιού,²³⁴ πρακτική η οποία ήταν συνδεδεμένη με δραστηριότητες όχι μόνο με θρησκευτικό χαρακτήρα, αλλά και κοσμικό.²³⁵ Τα αγγεία αυτά αποτελούνταν από δύο μέρη, ένα στήριγμα και ένα κύπελλο (bowl) τοποθετημένο πάνω σε αυτό, τα οποία αφού πρώτα είχαν κατασκευαστεί ξεχωριστά, στην συνέχεια ενώνονταν. Πολλά εξ αυτών έφεραν διάτρητο πόμα για την έξοδο του καπνού από το καμένο λιβάνι στο εσωτερικό του κυπέλλου. Στην Σικυώνα κατά την διάρκεια της έρευνας επιφανείας εντοπίστηκαν θραύσματα τοπικών αγγείων, τα οποία αναγνωρίστηκαν ως θυμιατήρια.²³⁶ Τα περισσότερα συνδέονται με έναν από τους τύπους θυμιατηριών που εντοπίστηκαν στο ιερό της Δήμητρας και Κόρης στην Κόρινθο και έχει χρονολογηθεί στον 1^ο αι. μ.Χ,²³⁷ ενώ δεν απουσιάζουν θυμιατήρια άλλου τύπου, τα οποία φέρουν στήριγμα με κυλινδρικό στέλεχος και βρίσκουν παράλληλα στο Άργος και αλλού και χρονολογούνται στην πρώιμη και μέση ρωμαϊκή περίοδο.²³⁸

Στο μελετημένο υλικό από το οικόπεδο Πιπεράκη αναγνωρίστηκαν δύο τύποι

²³² *Ténos I*, 223, Eb 16, πίν. 106.

²³³ *Agora XXXIII*, 222.

²³⁴ Τα θυμιατήρια μεταξύ άλλων χρησιμοποιούνταν ως προσφορές σε ιερά και ναούς, ως κτερίσματα σε ταφές, ενώ σύμφωνα με την Rotroff αποτελούσαν ένα είδος βωμού στο πλαίσιο ενός νοικοκυριού. Σχετικά βλέπε *Agora XXIX*, 210.

²³⁵ Σύμφωνα με φιλολογικές πηγές στα συμπόσια υφίσταται η πρακτική να καίγεται λιβάνι, γεγονός, το οποίο προφανώς συνέβαινε με την βοήθεια των θυμιατηριών. Σχετικά βλέπε *Agora XXIX*, 210. Για βιβλιογραφική αναφορά των φιλολογικών πηγών και των μελετητών που συζητούν το θέμα βλέπε ό.π, υποσ. 38.

²³⁶ Για παραδείγματα βλέπε Tzavella (υπό έκδοση, εικ. 135).

²³⁷ Για παραδείγματα βλέπε *Corinth XVIII.2*, 66-67, v. 145-149, εικ. 14, πίν. 9. Η Slane σημειώνει, ότι κάποια εξ αυτών εντοπίστηκαν σε στρώματα, στα οποία αυτά και ένα σώμα μαγειρικού σκεύους ήταν τα μοναδικά αντικείμενα της ρωμαϊκής περιόδου, ενώ απουσιάζουν από στρώματα του 2^{ου} και 3^{ου} αι. μ.Χ. Ό.π, 66.

²³⁸ Για παραδείγματα από την Σικυώνα βλέπε Grigoropoulos (υπό έκδοση, v. 248, εικ. 40) και από το Άργος Abadie Raynal 2007, 237, v. 425.1, πίν. 66.

θυμιατηριών. Ο πρώτος (αρ. κατ. **107**) βρίσκεται παράλληλα σε σύνολα της Κορίνθου, των Αθηνών και της Δήλου που χρονολογούνται στην ελληνιστική περίοδο²³⁹ και συναποτελούνται από ένα κυλινδρικό ή κωνικό στήριγμα με ευθύγραμμο τοίχωμα, το οποίο είναι ανοικτό στο κατώτερο τμήμα του και κενό εσωτερικά και ένα κύπελλο επικολημένο στο ανώτερο τμήμα του στηρίγματος. Τα περισσότερα εξ αυτών έφεραν λευκό επίχρυσμα, στοιχείο που δεν παρατηρείται στο υλικό από το οικόπεδο Πιπεράκη. Συνολικά επτά όστρακα αναγνωρίστηκαν με σχετική ασφάλεια ως θυμιατήρια, αν και σώζονται αποσπασματικά, διατηρώντας μέρος μόνο του κατώτερου τμήματός τους, γεγονός που αφήνει ανοικτό το ενδεχόμενο του λάθους και της πιθανής προέλευσης τους από άλλα σχήματα, πάντα ως μέρη βάσεων – στηριγμάτων. Όλα ήταν τοπικής παραγωγής, κατασκευασμένα από αδρό πηλό σε αποχρώσεις του γκρι και του καφέ αντίστοιχο αυτού που χρησιμοποιούνταν και στην κατασκευή των τοπικών αμφορέων. Τρία εξ αυτών προήλθαν από τον αποθέτη και ένα από στρώμα υποκείμενα αυτού, το οποίο επίσης συνδέεται με τον αποθέτη. Λαμβάνοντας υπόψη τα περισσότερα συνευρήματά τους στις πάσες εντοπισμού τους και το γεγονός ότι ο συγκεκριμένος τύπος θεωρείται ελληνιστικός, αυτά τοποθετούνται στην ύστερη ελληνιστική περίοδο με ανοικτό το ενδεχόμενο να συνεχίζόταν η παραγωγή τους και στην πρώιμη ρωμαϊκή περίοδο (έως και τον 1^ο αι. μ.Χ.).

Ο δεύτερος τύπος θυμιατηριών που αναγνωρίστηκε στο οικόπεδο Πιπεράκη (αρ. κατ. **108-109**) συνίσταται από μόλις δύο όστρακα, ένα χείλους²⁴⁰ και ένα βάσης και αντιστοιχεί στον τύπο που αναφέρθηκε προηγουμένως, ο οποίος βρίσκεται παράλληλα στο ιερό της Δήμητρας και Κόρης στην Κόρινθο (σελ. 81, υποσ. 237). Πρόκειται για θυμιατήρια με βαθρωτό πόδι, στο οποίο στηρίζεται ένα βαθύ κύπελλο (bowl) που καταλήγει σε προεξέχον χείλος με στεφάνη στην εσωτερική όψη για την υποδοχή πάματος. Το χείλος εξωτερικά σε κάποιες περιπτώσεις φέρει αυλάκωση και στο κατώτερο τμήμα του διακόσμηση από εμπιέσεις ελλειπτικής διατομής (pie-crust decoration), χαρακτηριστικό που συναντάται και στο ανώτερο τμήμα του περιχειλώματος των βάσεων. Τα θυμιατήρια με προεξέχον χείλος που φέρει

²³⁹ *Delos XVIII*, 377-378, πίν. CV, *Corinth XII*, 131, v. 893, πίν. 66 (250 π.Χ) και *Agora XXIX*, 211, v. 1437-1441, εικ. 86, πίν. 109.

²⁴⁰ Στο υλικό εντοπίστηκε και ένα ακόμη όστρακο χείλους (μη καταλογογραφημένο / A.2/3.3.4) από αγγείο τοπικής παραγωγής, αρκετά χονδροειδές, κατασκευασμένο σε αδρό πηλό ερυθρής απόχρωσης, το οποίο δεν ταυτίστηκε. Αυτό πιθανώς ανήκει σε θυμιατήριο ή εναλλακτικά σε δοχείο με pie-crust διακόσμηση και χείλος με κοίλο τοίχωμα στην εσωτερική όψη (για αυτή την κατηγορία βλέπε υποσ. 169).

αυλάκωση στην εξωτερική όψη ο μοιάζουν, αν όχι ταυτίζονται, με τα δοχεία με εμπύεστη (*pie-crust*) διακόσμηση που αναφέρθηκαν παραπάνω (σελ. 70-71) και το γεγονός αυτό, πιθανώς, εξηγεί τον μικρό αριθμό θυμιατηριών αυτού του τύπου στο οικόπεδο Πιπεράκη.²⁴¹ Και τα δύο όστρακα προέρχονται από αγγεία τοπικής παραγωγής. Το τμήμα του χείλους είναι κατασκευασμένο από αδρό πηλό ερυθρής απόχρωσης, ενώ η βάση είναι σε γκρι απόχρωση. Το παράδειγμα **108** του καταλόγου προήλθε από τον αποθέτη και βάσει των περισσότερων συνευρημάτων και των παραλλήλων του χρονολογείται στον 1^ο αι. μ.Χ, ενώ ίδια χρονολόγηση λαμβάνει και το παράδειγμα **109**.

3.2 Μαγειρικά Σκεύη

Από το σύνολο του υλικού που μελετήθηκε 2765 όστρακα αναγνωρίστηκαν και καταγράφηκαν ως θραύσματα μαγειρικών σκευών, εκ των οποίων τα 916 ήταν διαγνωστικά.²⁴² Μεταξύ αυτών αναγνωρίστηκαν χύτρες, λοπάδες, ταψιά, τηγάνια και πώματα, τα οποία συνιστούσαν σκεύη της ελληνιστικής και πρώιμης ρωμαϊκής περιόδου που ακολουθούν σε μεγάλο βαθμό την τυπολογία των μαγειρικών σκευών της Κορίνθου και εν γένει της ΒΑ Πελοποννήσου και των Αθηνών, ενώ δεν απουσιάζουν απομιμήσεις τύπων μαγειρικών σκευών δυτικής προελεύσεως. Στην παρούσα εργασία επιχειρήθηκε η παρουσίαση των χαρακτηριστικότερων τύπων και ταυτοχρόνως αυτών που συναντώνται συστηματικά στο υλικό, ενώ στην συγκεκριμένη κατηγορία συμπεριλήφθηκαν και δύο όστρακα από βάσεις πινακίων, τα οποία φέρουν ίχνη καύσης στον πυθμένα και τον δακτύλιο τους.

²⁴¹ Το κριτήριο για την ταύτιση και τον διαχωρισμό των δύο κατηγοριών ήταν το περίγραμμα του σωζόμενου τμήματος του σώματος. Στα θυμιατήρια το άνω τμήμα του σώματος είναι ευθύγραμμο, ενώ στα δοχεία έχει κοίλο περίγραμμα. Ωστόσο, δεν αποκλείεται το ενδεχόμενο κάποια από τα δοχεία να είναι στην πραγματικότητα θυμιατήρια, αν και τα θυμιατήρια από το ιερό της Δήμητρας και Κόρης και το παράδειγμα 108 του καταλόγου είναι μεγαλύτερης κλίμακας και πιο χονδροειδή σε σχέση με τα δοχεία.

²⁴² Στην περίπτωση των μαγειρικών σκευών η διάκριση μεταξύ σικυώνιου και κορινθιακού πηλού μακροσκοπικά δεν ήταν εφικτή. Συνεπώς δεν επιχειρήθηκε η καταμέτρηση και ο διαχωρισμός μεταξύ των τοπικών και εισηγμένων – κορινθιακών μαγειρικών σκευών, καθώς οποιοδήποτε συμπέρασμα σχετιζόμενο με την ποσοτικοποίηση των δεδομένων θα ήταν επισφαλές.

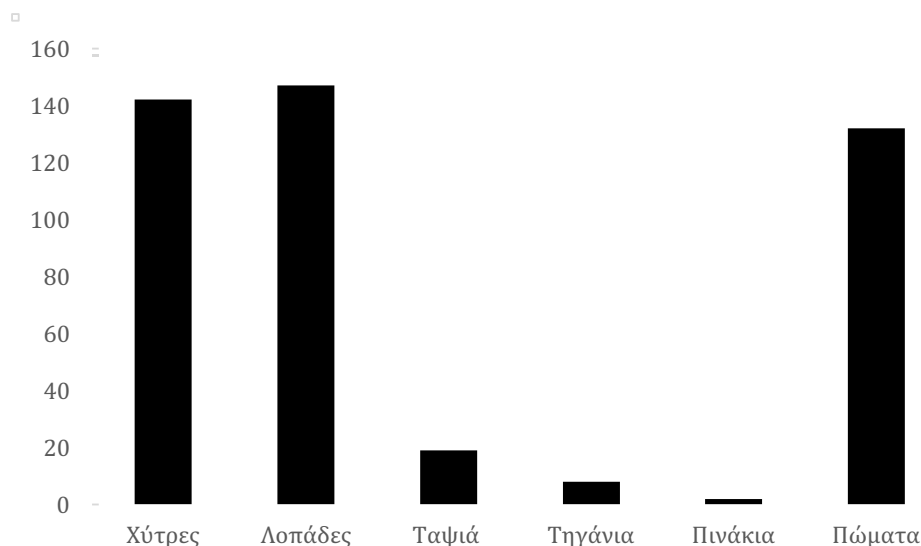

Γράφημα 3. Κατηγορίες μαγειρικών σκευών και πομάτων από τα μελετημένα στρώματα και τον κατάλογο

3.2.1 Χύτρες 110-126 Εικ. 26-29

Ο όρος *χύτρα*²⁴³ είναι συνυφασμένος με μαγειρικά σκεύη, τα οποία φέρουν συγκεκριμένα χαρακτηριστικά και διακρίνονται από το βαθύ σφαιρικό ή ωοειδές σώμα τους, το οποίο έχει ενιαίο περίγραμμα από την βάση έως τον λαιμό του αγγείου που καταλήγει σε διάφορους τύπους χειλέων. Τα σκεύη αυτά συνήθως φέρουν μία ή δύο λαβές, οι οποίες αναπτύσσονται είτε οριζόντια, είτε κατακόρυφα στην εξωτερική όψη του αγγείου, ενώ υπάρχουν εκδοχές χυτρών κατασκευασμένες με στεφάνη στην εσωτερική όψη του χείλους, ώστε να δεχθούν πώμα και άλλες, οι οποίες, πιθανώς, παρέμεναν ανοικτές κατά την χρήση τους. Οι χύτρες αποτέλεσαν έναν εξαιρετικά δημοφιλή τύπο μαγειρικού σκεύους των ελληνιστικών και πρώιμων ρωμαϊκών χρόνων, με μακρά παράδοση²⁴⁴ και έχουν συνδεθεί με την μαγειρική,²⁴⁵ αλλά και με

²⁴³ Ο όρος έχει εντοπιστεί ως *dipinto* σε μαγειρικό σκεύος με τα παραπάνω χαρακτηριστικά στην Κόρινθο σε σύνολο που έχει χρονολογηθεί στην ελληνιστική περίοδο, επιβεβαιώνοντας τον τύπο του αγγείου που κατονομάζεται και στις γραπτές πηγές. Για το παράδειγμα βλέπε *Corinth VII.3*, 120, υποσ. 6 (C-48-75) και για αναφορές σε γραπτές πηγές Amyx 1958, 211-212.

²⁴⁴ Οι χύτρες στην Κόρινθο ξεκινούν να παράγονται στο τελευταίο τέταρτο του 7^{ου} αι. π.Χ., ενώ στην Αθήνα λίγο αργότερα στο γ' τέταρτο του 6^{ου} αι. π.Χ. Σχετικά βλέπε *Corinth VII.3*, 120 και *Agora XII*, 224.

²⁴⁵ Οι χύτρες είναι συνδεδεμένες με τον βρασμό του κρέατος, των λαχανικών, των αρωματικών φυτών και των βοτάνων, με το μαγείρεμα σούπας, χυλού ακόμα και πουρέ. Σχετικά βλέπε Amyx 1958, 212, Χατζηδάκης 2000, 125-126, *Agora XXXIII*, 166-167.

μία σειρά άλλων δραστηριοτήτων.²⁴⁶

Στο υλικό που μελετήθηκε από το οικόπεδο Πιπεράκη συνολικά 142 όστρακα αναγνωρίστηκαν, ως θραύσματα χυτρών, εκ των οποίων τα 138 αποτελούν όστρακα χεϊλέων και τα υπόλοιπα τέσσερα συνιστούν δύο τμήματα βάσεων και δύο σώματος. Σε αυτά συγκαταλέγονται όστρακα από διαφορετικούς τύπους χυτρών, οι οποίοι καλύπτουν ένα ευρύ χρονικό φάσμα από την ύστερη ελληνιστική έως και την μέση ρωμαϊκή περίοδο. Η ταξινόμησή τους βασίστηκε στην κατηγοριοποίηση των μελετητών της κεραμικής από την έρευνα επιφανείας που πραγματοποιήθηκε στην Σικυώνα και άλλων ανεσκαμμένων συνόλων στην ίδια περιοχή και σε δημοσιεύσεις υλικού από την ευρύτερη περιοχή της ΒΑ Πελοποννήσου και των Αθηνών. Συνολικά ξεχωρίσαμε πέντε κατηγορίες χυτρών,²⁴⁷ στις οποίες συμπεριλαμβάνονται αντικείμενα με διαφοροποιημένα επιμέρους χαρακτηριστικά, συνιστώντας, πιθανώς τμήματα υποκατηγοριών του βασικού σχήματος που ανήκουν. Όλες πλην μίας (αρ. κατ. 121), της οποίας ο πηλός δεν έχει ταυτιστεί ασφαλώς, είναι κατασκευασμένες από τοπικό μαγειρικό πηλό, κυρίως σε αποχρώσεις του γκρι και λιγότερο του ερυθρού.

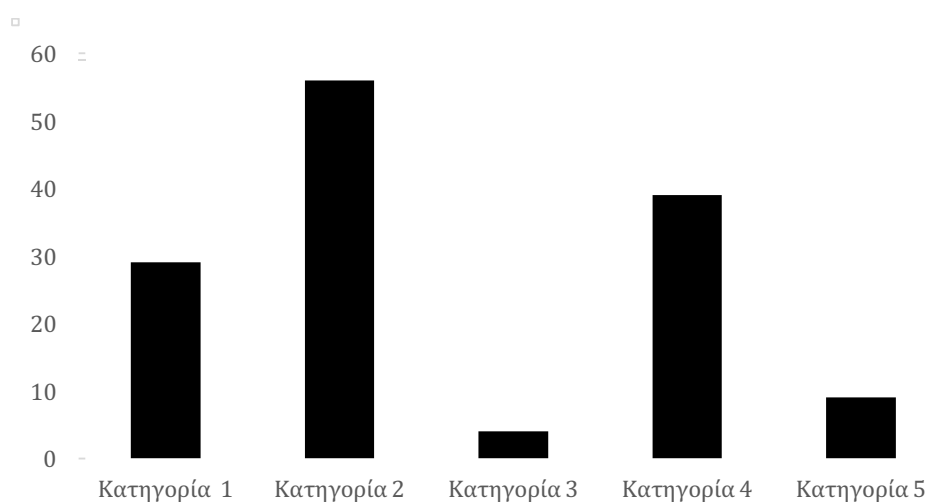

Γράφημα 4. Κατηγορίες χυτρών από τα μελετημένα στρώματα και τον κατάλογο.

²⁴⁶ Η Rotroff υποστηρίζει ότι συγκεκριμένοι τύποι χυτρών είναι σχεδιασμένοι για έγχυση και ως εκ τούτου θα χρησιμοποιούνταν για τον βρασμό νερού, το οποίο στην συνέχεια μπορεί να είχε χρήσεις που σχετίζονται ακόμα και με την προσωπική υγιεινή. *Agora XXXIII*, 167. Άλλες εκδοχές τις συνδέουν με την μεταφορά ανθράκων για το άναμμα της φωτιάς. *Amyx* 1958, 212.

²⁴⁷ Κατά την διάρκεια της μελέτης του υλικού και της διαμόρφωσης των πέντε κατηγοριών επιχειρήθηκε η ποσοτικοποίηση των δεδομένων, η οποία είναι ενδεικτική και δεν χρησιμοποιήθηκε για την διεξαγωγή συμπερασμάτων αναφορικά με την τυπολογική εξέλιξη του σχήματος. Επιπροσθέτως η διαμόρφωση των κατηγοριών βασίστηκε στο προφίλ του χεϊλούς και την ύπαρξη ή μη στεφάνης στο εσωτερικό του.

3.2.1.1 Κατηγορία 1 110-111 Εικ. 26

Στην συγκεκριμένη κατηγορία χυτρών συνολικά εντάχθηκαν 29 παραδείγματα. Πρόκειται για χύτρες, οι οποίες βάσει των παραλλήλων τους φέρουν απιόσχημο ή ωοειδές σώμα με καμπύλη επιφάνεια έδρασης και σχεδόν κατακόρυφο χείλος, λοξότμητο στην εσωτερική του όψη, το οποίο τείνει ελαφρώς προς τα έξω. Η επιφάνεια στο εσωτερικό του είναι κοίλη και στο κατώτερο τμήμα της διαμορφώνεται στεφάνη για την υποδοχή πώματος. Χύτρες αυτού του τύπου έχουν εντοπιστεί σε ανεσκαμμένα σύνολα της Σικυώνας²⁴⁸ και της Κορίνθου²⁴⁹ και χρονολογούνται μεταξύ της ύστερης ελληνιστικής και της πρώιμης ρωμαϊκής περιόδου, ενώ βρίσκουν παράλληλα σε χύτρες από την αρχαία αγορά των Αθηνών.²⁵⁰ Τα σκεύη από το οικοπέδο Πιπεράκη είναι κατασκευασμένα με τοπικό μαγειρικό πηλό σε αποχρώσεις του γκρι, του καφέ και του ερυθρού. Προήλθαν σχεδόν από όλα τα στρώματα του ανεσκαμμένου χώρου²⁵¹ και συνυπήρχαν με χύτρες άλλων κατηγοριών. Γι' αυτά ακολουθείται η χρονολόγηση των παραλλήλων τους από τον ύστερο 1^ο αι. π.Χ έως και τον 1^ο αι. μ.Χ.

3.2.1.2 Κατηγορία 2²⁵² 112-115 Εικ. 26-27

Η δεύτερη κατηγορία αποτελεί την πολυπληθέστερη ομάδα χυτρών. Συνολικά 56 αντικείμενα εντάχθηκαν σε αυτή, όλα τοπικής παραγωγής, κατασκευασμένα σε αποχρώσεις κυρίως του γκρι και λιγότερο του ερυθρού. Ο συγκεκριμένος τύπος χυτρών διακρίνεται για το σφαιρικό σώμα και το κάθετο χείλος, τριγωνικής διατομής,

²⁴⁸ James (υπό έκδοση, v. 54-56, εικ. 6-7), Grigoropoulos (υπό έκδοση, v. 86, 90, εικ. 28).

²⁴⁹ *Corinth VII.3*, 122, v. 650-655 (χύτρα τύπος 2), *Corinth XVIII.2*, 75, 81, v. 173, εικ. 18 (πρώιμη ρωμαϊκή περίοδος), Slane 1986, 281, v. 20, εικ. 6 (πρώιμος 1^{ος} αι. μ.Χ).

²⁵⁰ *Agora XXXIII*, 175, v. 606, εικ. 77, πίν. 65 (100 – 50 π.Χ).

²⁵¹ Χύτρες αυτού του τύπου απουσιάζουν από τα στρώματα που έχουν αναγνωριστεί από την ανασκαφεία ως αποθέτης. Το γεγονός αυτό δεν είναι ενδεικτικό για την χρονολόγηση του σχήματος ή του αποθέτη, καθώς σε αυτόν εντοπίζονται λίγα μαγειρικά σκεύη, ενώ έχουν εντοπιστεί σε στρώματα υποκείμενα αυτού, τα οποία φαίνεται να συνδέονται με τον αποθέτη ή να είναι της ίδιας χρονικής φάσης (:).

²⁵² Ο συγκεκριμένος τύπος έχει πολλά κοινά χαρακτηριστικά με την πρώτη κατηγορία και οι δύο τύποι θα μπορούσαν να παρουσιαστούν ως μία κατηγορία, όπως συμβαίνει σε δημοσιεύσεις της κεραμικής από την έρευνα επιφανείας στην Σικώνα, στις οποίες ταξινομούνται ως χύτρες με πεπαχυμένο χείλος (thickened rim). Σχετικά βλέπε. Trainor 2015, 44-45, Stone (υπό έκδοση, v. 8-9, εικ. 21). Στην παρούσα εργασία επιλέχθηκε να γίνει διαχωρισμός μεταξύ δύο κατηγοριών, εξαιτίας των επιμέρους διαφοροποιημένων παραδειγμάτων μεταξύ των δύο υποκατηγοριών, τα οποία θα οδηγούσαν στην συμπερίληψη αντικειμένων με αρκετά διαφοροποιημένο προφίλ χείλους.

το οποίο είναι λοξότμητο στην εσωτερική του όψη και σε κάποιες περιπτώσεις τείνει προς τα έξω. Εσωτερικά αυτού διαμορφώνεται στεφάνη για την υποδοχή πώματος. Ο συγκεκριμένος τύπος βρίσκεται παράλληλα στο υλικό από την έρευνα επιφανείας που διεξήχθη στο πλάτωμα της Σικυώνας και σε ανεσκαμμένα σύνολα της ίδιας περιοχής,²⁵³ της Κορίνθου²⁵⁴ και των Αθηνών²⁵⁵ που χρονολογούνται από την μέση ελληνιστική έως την πρώιμη ρωμαϊκή περίοδο. Στην συγκεκριμένη ομάδα συμπεριλήφθηκαν αντικείμενα με ελαφρώς διαφοροποιημένα χαρακτηριστικά, πιθανώς, προϊόντα της τυπολογικής εξέλιξης του σχήματος. Σε κάποιες περιπτώσεις η στεφάνη στο εσωτερικό είναι περισσότερο τονισμένη και σε άλλες σχεδόν ανεπαίσθητη, διαμορφωμένη από το τονισμένο περίγραμμα του σώματος στην μετάβαση προς το χείλος. Χύτερες αυτής της κατηγορίας εντοπίστηκαν σε όλα τα ανεσκαμμένα στρώματα που μελετήθηκαν εντός του οικοπέδου. Σε αρκετές περιπτώσεις συνυπήρξαν με υλικό, το οποίο τοποθετείται χρονικά στην μέση ελληνιστική περίοδο, παρά ταύτα, η απουσία καθαρού στρώματος αυτής της περιόδου δεν υφίσταται και ως εκ τούτου ο συγκεκριμένος τύπος αναφορικά με το οικοπέδο Πιπεράκη θα τοποθετηθεί χρονικά μεταξύ της ύστερης ελληνιστικής και της πρώιμης ρωμαϊκής περιόδου και ειδικότερα σε κάποιες περιπτώσεις μεταξύ του ύστερου 1^{ου} αι. π.Χ και τον 1^ο αι. μ.Χ.

3.2.1.3 Κατηγορία 3 116 Εικ. 27

Η τρίτη κατηγορία αποτελεί έναν ιδιαίτερο τύπο μαγειρικού σκεύους, ο οποίος δεν βρίσκεται ακριβώς παράλληλο σε δημοσιευμένα παραδείγματα από την

²⁵³ Χύτερες αυτού του τύπου κυριαρχούν στην Σικυώνα σε σύνολα που χρονολογούνται μεταξύ του ύστερου 1^{ου} αι. π.Χ και του 1^{ου} αι. μ.Χ, ενώ έχουν εντοπιστεί και σε σύνολα που χρονολογούνται από τα μέσα του 3^{ου} αι. π.Χ έως και τον 2^ο αι. π.Χ. Ενδείξεις για την παραγωγή τους στην μέση ελληνιστική περίοδο υφίστανται και από το υλικό της επιφανειακής έρευνας. Για παραδείγματα από ανεσκαμμένα σύνολα βλέπε James (υπό έκδοση, v. 52-53, εικ. 5-6), Grigoropoulos (υπό έκδοση, v. 12, 55-56, 115, 180, 229-230, εικ. 20, 24, 31, 35, 39). Από την έρευνα επιφανείας Trainor 2015, 46-47, εικ. 4.3, Stone (υπό έκδοση, v. 8, εικ. 21).

²⁵⁴ *Corinth VII.3*, 122-123, v. 656, πίν. 27, 61 (context ύστερος 2^{ος} – 1^{ος} αι. π.Χ), *Corinth XVIII.2*, 81, v. 172, εικ. 18, πίν. 10 (ύστερος 1^{ος} – 1^{ος} αι. μ.Χ), Bald Romano 1994, 81, v. 49, πίν. 22 (context ύστερος 2^{ος} – 1^{ος} αι. π.Χ).

²⁵⁵ *Agora XXXIII*, 174, v. 604-605, εικ. 76, πίν. 65 (τύπος 6 / 225-160 και 175-125 π.Χ αντίστοιχα).

Σικυώνα.²⁵⁶ Πρόκειται για μικρού μεγέθους σκεύος με ωοειδές σώμα, ευρύ κεκλιμένο χείλος και κάθετη λαβή, η οποία εκφύεται και αναπτύσσεται στην εξωτερική όψη του χείλους. Συνολικά στο υλικό που μελετήθηκε αναγνωρίστηκαν τέσσερα όστρακα, όλα τοπικής παραγωγής, κατασκευασμένα με μαγειρικό πηλό ερυθρής και γκρι απόχρωσης. Ο συγκεκριμένος τύπος χύτρας ομοιάζει με σκεύη από την Κόρινθο, τα οποία έχουν εντοπιστεί σε σύνολα χρονολογημένα μεταξύ του ύστερου 1^{ου} αι. π.Χ και του 1^{ου} αι. μ.Χ.²⁵⁷ και φαίνεται, ότι αποτελεί παραλλαγή του συγκεκριμένου τύπου.²⁵⁸ Μαγειρικό σκεύος με παρόμοιο περίγραμμα χείλους και σώματος έχει εντοπιστεί στην Πάφο σε σύνολο που χρονολογείται μεταξύ του ύστερου 2^{ου} αι. π.Χ και των μέσων του 1^{ου} αι. μ.Χ.²⁵⁹ Τα τρία από τα τέσσερα αντικείμενα προήλθαν από στρώματα με ανάμεικτο υλικό, ενώ ένα εξ αυτών από στρώμα που συνδέεται με τον αποθέτη. Βάσει των παραλλήλων τους από την Κόρινθο και αρκετών από τα συνευρήματά του σε αυτόν, ο συγκεκριμένος τύπος χρονολογείται μεταξύ του ύστερου 1^{ου} αι. π.Χ και του 1^{ου} αι. μ.Χ.

3.2.1.4 Κατηγορία 4 117-123 Εικ. 27-28

Η τέταρτη κατηγορία αποτελεί μία πολύ διευρυμένη ομάδα χυτρών, η οποία έχει ως βασικό χαρακτηριστικό το έξω νεύον χείλος και την απουσία στεφάνης στο εσωτερικό του για την υποδοχή πώματος. Στην ομάδα αυτή εντάχθηκαν αγγεία με αρκετά διαφοροποιημένο χείλος και στην πραγματικότητα αποτελούν ξεχωριστές υποκατηγορίες χυτρών, οι οποίες καλύπτουν ένα ευρύ χρονικό φάσμα από την μέση ελληνιστική έως και την μέση ρωμαϊκή περίοδο. Κατά την μελέτη του υλικού εξαιτίας του μικρού αριθμού των διαφοροποιημένων παραδειγμάτων και της αποσπασματικής διατήρησής του επιλέχθηκε η ομαδοποίηση τους σε μία κατηγορία, η οποία καθορίζεται από το προφίλ του χείλους και την απουσία της στεφάνης και

²⁵⁶ Ο συγκεκριμένος τύπος χύτρας έχει εντοπιστεί σε στρωματογραφημένο σύνολο (φρέαρ) εντός της αρχαίας αγοράς στο πλάτωμα της Σικυώνας, η οποία διερευνάται ανασκαφικά υπό την διεύθυνση του Γιάννη Λώλου. Η ανασκαφική έρευνα του συγκεκριμένου συνόλου δεν έχει ολοκληρωθεί, αλλά η προκαταρκτική μελέτη του υλικού έχει ξεκινήσει από τον Scott Galimore. Αυτή υπήρξε βοηθητική για την ταύτιση του συγκεκριμένου τύπου και η μελλοντική δημοσίευση του υλικού από το φρέαρ θα δώσει σαφείς απαντήσεις αναφορικά με το χρονικό πλαίσιο της παραγωγής του στην Σικυώνα και τον συσχετισμό του με χύτρες αυτού του τύπου από θέσεις εκτός αυτής.

²⁵⁷ Williams και Zervos 1982, 131, ν. 50, πίν. 42 (ύστερος 1ος αι. π.Χ – 1^{ος} αι. μ.Χ), *Corinth XVIII.2*, 81, ν. 171, εικ. 18, πίν. 10 (1^{ος} αι. μ.Χ).

²⁵⁸ Το χείλος από τη χύτρα στο οικοπέδο Πυπεράκη είναι περισσότερο κεκλιμένο σε σχέση με τα παραδείγματα της Κορίνθου.

²⁵⁹ Hayes 2003, 467, ν. 101, εικ. 11. Με το συγκεκριμένο αγγείο δεν υπάρχει απόλυτη ταύτιση. Ο παραλληλισμός γίνεται για το γενικότερο περίγραμμα του σώματος και του χείλους.

επιχειρείται η επισήμανση των διαφοροποιημένων λεπτομερειών μεταξύ των παραδειγμάτων.

Ανάμεσα στα αντικείμενα εμφανίζονται χύτρες με βραχύ έξω νεύον χείλος, σε κάποιες περιπτώσεις τριγωνικής διατομής (αρ. κατ. **117**), τα οποία αντιστοιχούν στον τύπο 1 της ταξινόμησης των χυτρών της αρχαίας αγοράς των Αθηνών από την Rotroff.²⁶⁰ Στις περιπτώσεις που αυτά σώζονται αποσπασματικά, όπως συμβαίνει στο υλικό από το οικόπεδο Πιπεράκη, διατηρώντας μόνο τμήμα του χείλους και της λαβής, η ταύτισή τους είναι επισφαλής,²⁶¹ δεδομένης της ομοιότητας τους με τις πρόχους με στρογγυλεμένο έξω νεύον χείλος που περιγράφηκαν παραπάνω (υποκ. 3.1.1.1.B, σελ. 31-32).²⁶² Χύτρες αυτού του τύπου εντοπίστηκαν σε στρώματα με ανάμεικτο υλικό της ελληνιστικής και της ρωμαϊκής περιόδου. Δεδομένης της απουσίας του τύπου αυτού σε σύνολα χρονολογημένα στους ρωμαϊκούς χρόνους, για τα συγκεκριμένα σκεύη δίνεται γενική χρονολόγηση και χρονολογούνται, βάσει των συνευρημάτων τους που χρονολογούνται στην ελληνιστική περίοδο, μεταξύ της μέσης και ύστερης ελληνιστικής περιόδου. Σε κάποιες περιπτώσεις η ταύτιση αυτών των χυτρών είναι ασφαλής, καθώς σώζεται μεγαλύτερο τμήμα του σώματος και το χείλος διαφοροποιείται ελαφρώς. Πρόκειται για χύτρες με σφαιρικό σώμα και προεξέχον διαγώνια χείλος (αρ. κατ. **118**). Αντίστοιχο παράδειγμα χύτρας έχει εντοπιστεί σε ανεσκαμμένο σύνολο στο πλάτωμα της Σικυώνας και έχει χρονολογηθεί στον ύστερο 4^ο αι. π.Χ.,²⁶³ βάσει παραλλήλων από την Αθήνα.²⁶⁴ Το παράδειγμα του καταλόγου προήλθε από στρώμα που χρονολογείται στον 2^ο αι. μ.Χ και συμπεριλαμβάνεται ανάμεικτη κεραμικής της ελληνιστικής και της ρωμαϊκής περιόδου. Ως εκ τούτου σε αυτό δίνεται γενική χρονολόγηση και τοποθετείται χρονικά από την μέση έως την ύστερη ελληνιστική περίοδο, λαμβάνοντας υπόψη, ότι

²⁶⁰ Πρόκειται για έναν ευρέως διαδεδομένο τύπο χύτρας στην Αθήνα, ο οποίος καλύπτει ένα ευρύ χρονικό φάσμα από το 550 π.Χ έως και τον 1^ο αι. π.Χ. *Agora XXXIII*, 167-168, ν. 555-573, εικ. 71-72, πίν. 61-62 (χύτρα τύπος 1).

²⁶¹ Συνολικά οκτώ όστρακα αναγνωρίστηκαν ως χύτρες αυτού του τύπου, αλλά η ταξινόμησή τους είναι ιδιαίτερος επισφαλής, καθώς σώζεται μόνο τμήμα του χείλους και της λαβής. Η επιλογή βασίστηκε στην εξεύρεση συναφειών στο προφίλ του χείλους με παράλληλα από την Αθήνα, ωστόσο, δεδομένης της απουσίας πλήρους περιγράμματος των σκευών δεν θα πρέπει να αποκλειστεί το ενδεχόμενο αυτά να προέρχονται από πρόχους και ως εκ τούτου η συγκεκριμένη ταξινόμηση να κριθεί αυθαίρετη.

²⁶² Οι δύο κατηγορίες δεν είναι ασύνδετες. Όπως έχει σημειωθεί μία από τις εκδοχές χρήσης των πρόχων με στρογγυλεμένο έξω νεύον χείλος είναι η χρήση τους πάνω σε φωτιά, ενώ η Rotroff επισημαίνει, ότι οι τύποι χυτρών 1-3 είναι σχεδιασμένοι για έγχυση και, πιθανώς, χρησιμοποιούνταν για ζέσταμα νερού, όπως ακριβώς σημειώνεται και για τις πρόχους με στρογγυλεμένο έξω νεύον χείλος. Για πρόχους βλέπε σελ. 27, υποσ. 36 και σελ. 31-32, για χύτρες τύπος 1 της Rotroff υποσ. 260

²⁶³ James (υπό έκδοση, ν. 57, εικ. 7).

²⁶⁴ Για βιβλιογραφική αναφορά βλέπε υποσ. 260.

ο τύπος αυτός απουσιάζει από σύνολα χρονολογημένα στην ρωμαϊκή περίοδο.

Στις υπόλοιπες περιπτώσεις χυτρών το χείλος είναι μεγαλύτερου μεγέθους και σε κάποια παραδείγματα τείνει προς τα έξω ελαφρώς διαγωνιάς ή είναι οριζόντιο. Μεταξύ αυτών παρατηρούνται και πάλι διαφοροποιήσεις. Χύτερες αντίστοιχες του παραδείγματος **119** έχουν ευρύ χείλος με λεπτό τοίχωμα, το οποίο νεύει προς τα έξω. Χύτρα με παρόμοιο προφίλ χείλους έχει έλθει στο φως σε ανεσκαμμένο σύνολο στο πλάτωμα της Σικυώνας και έχει χρονολογηθεί στον 1^ο αι. μ.Χ. Η συγκεκριμένη χρονολόγηση συμφωνεί με το παράδειγμα από το οικόπεδο Πιπεράκη. Ο συνηθέστερος τύπος είναι αυτός με οριζόντιο χείλος επίπεδο στην άνω όψη, ο οποίος αποτελεί έναν από τους κυρίαρχους τύπους χυτρών των ρωμαϊκών χρόνων. Μικρές παραλλαγές στο προφίλ του χείλους είναι συνηθισμένες και, πιθανώς, αυτές συνδέονται με την τυπολογική εξέλιξη του σχήματος. Το παράδειγμα **120** του καταλόγου αποτελεί το κυρίαρχο σχήμα αυτής της κατηγορίας χυτρών στο οικόπεδο Πιπεράκη. Ο συγκεκριμένος τύπος ομοιάζει με παράδειγμα από την αρχαία αγορά των Αθηνών, το οποίο τοποθετείται χρονικά στα τέλη της μέσης ελληνιστικής περιόδου,²⁶⁵ ενώ φαίνεται να συνδέεται με χύτερες του 2^{ου} – 3^{ου} αι. μ.Χ από την Κόρινθο,²⁶⁶ την Ισθμία²⁶⁷ και την Σικυώνα.²⁶⁸ Το χαρακτηριστικό αυτών των σκευών είναι το επίπεδο έξω ν εύον χείλος και το σφαιρικό σώμα, το οποίο φέρει διακοσμητικούς εγχάρακτους δακτυλίους στην εξωτερική όψη. Βάσει των στρωμάτων εντοπισμού των συγκεκριμένων χυτρών και των περισσοτέρων συνευρημάτων τους στο οικόπεδο Πιπεράκη ο συγκεκριμένος τύπος χρονολογείται μεταξύ του 1^{ου} και του 2^{ου} αι. μ.Χ. Για άλλα παραδείγματα από το οικόπεδο Πιπεράκη (αρ. κατ. **122-123**), τα οποία παρουσιάζουν διαφοροποιήσεις στο χείλος και προέρχονται από στρώμα με ανάμεικτο υλικό, το οποίο χρονολογείται στην μέση ρωμαϊκή περίοδο, θα μπορούσε να υποστηριχθεί χρονολόγηση μεταγενέστερης περιόδου, αν και απουσιάζει ικανός αριθμός αντικειμένων από το συγκεκριμένο στρώμα, τα οποία θα μπορούσαν να χρονολογηθούν στον 3^ο αι. μ.Χ. Ιδιαίτερο ενδιαφέρον παρουσιάζει η χύτρα **121** του καταλόγου, η οποία βρίσκεται παράλληλο σε ανεσκαμμένο σύνολο στην Πάφο και το οποίο έχει συνδεθεί με μαγειρικά σκεύη από την Φώκαια της Μικράς Ασίας.²⁶⁹ Το συγκεκριμένο σκεύος εντοπίστηκε στον

²⁶⁵ *Agora XXXIII*, 309, v. 611, εικ. 77, πίν. 65 (χύτρα τύπος 9 / 225-160 π.Χ).

²⁶⁶ *Corinth XVIII.2*, 85, v. 182, εικ. 20, πίν. 11.

²⁶⁷ Gebhard, Hemans και Hayes 1998, 453, v. 49, εικ. 17 (2ος – πρώιμος 3ος αι. μ.Χ).

²⁶⁸ Λυκούδη 2013, 125, v. 93, 95, εικ. 26-27, 56 και Likoudi (υπό έκδοση, 83-84, εικ. 60).

²⁶⁹ Hayes 2003, 481, v. 201, εικ. 19 (context 3^{ου} αι. μ.Χ ;).

αποθέτη και χρονολογείται βάσει των περισσοτέρων συνευρημάτων του στον 1^ο αι. μ.Χ, με το ενδεχόμενο της επέκτασης της χρονολόγησης του στον 2^ο αι. μ.Χ ανοικτό.²⁷⁰

3.2.1.5 Κατηγορία 5 124-126 Εικ. 29

Σε αυτή την κατηγορία συμπεριλαμβάνονται χύτρες, οι οποίες διακρίνονται από τις υπόλοιπες εξαιτίας του κάθετου χείλους. Πρόκειται για σκεύη με σφαιρικό σώμα και κατακόρυφο χείλος, το οποίο σε κάποιες περιπτώσεις είναι λοξότμητο στην εσωτερική όψη ή σε άλλες τείνει ελαφρώς προς τα έξω. Πρόκειται για έναν αρκετά διαδεδομένο τύπο χυτρών της πρώιμης και μέσης ρωμαϊκής περιόδου, ο οποίος συναντάται σε ανεσκαμμένα σύνολα της Κορίνθου²⁷¹ και του Άργους.²⁷²

Αντίστοιχες χύτρες ήλθαν στο φως κατά την διάρκεια της έρευνας επιφανείας στην Σικυώνα, οι οποίες ταξινομήθηκαν στο υλικό της πρώιμης και μέσης ρωμαϊκής περιόδου²⁷³ και σε ανεσκαμμένα σύνολα από την ίδια περιοχή, τα οποία χρονολογήθηκαν στον 2^ο και 3^ο αι. μ.Χ.²⁷⁴

Στο υλικό που μελετήθηκε από το οικόπεδο Πιπεράκη αναγνωρίστηκαν εννέα αντικείμενα ως χύτρες με κάθετο χείλος. Δύο εξ αυτών σώζουν τμήμα κάθετης λαβής²⁷⁵ και οι περισσότερες ήταν κατασκευασμένες με τοπικό μαγειρικό πηλό ερυθρής και γκρι απόχρωσης.²⁷⁶ Οι περισσότερες προήλθαν από τα ανώτερα στρώματα του ανεσκαμμένου οικόπεδου. Τα παραδείγματα **124** και **125** φέρουν χείλος με χαμηλό ύψος και σχετίζονται με το παράδειγμα από το ιερό της Δήμητρας και Κόρης στην Κόρινθο που συνδέθηκε με την κατηγορία 3 και χρονολογείται στον 1^ο αι. μ.Χ.²⁷⁷ Τα δύο όστρακα σώζονται εξαιρετικά αποσπασματικά για να

²⁷⁰ Στον αποθέτη κυριαρχεί υλικό του 1^{ου} αι. μ.Χ. Η παρουσία σε αυτόν Σικυώνιων Β αμ φορέων επεκτείνει την χρονολόγηση στον 2^ο αι. μ.Χ.

²⁷¹ Hayes 1973, 467, ν. 240, πίν. 81:c (1^{ος} αι. μ.Χ), Slane 1986, 293, ν. 96, εικ. 15 (1^{ος} αι. μ.Χ), *Corinth XVIII.2*, 81, 83, ν. 175, 177, εικ. 19, πίν. 10 (β' - γ' τέταρτο 1^{ου} αι. μ.Χ και β' μισό 3^{ου} αι. μ.Χ αντίστοιχα).

²⁷² Abadie Reynal 2007, 210-211, ν. 358.1, πίν. 55 (μέσα 1ου – 3ος αι. μ.Χ).

²⁷³ Trainor 2015, 65, εικ. 4.17, Trainor – Kiriati (υπό έκδοση).

²⁷⁴ Grigoropoulos (υπό έκδοση, ν. 147, 233, εικ. 33, 39).

²⁷⁵ Σύμφωνα με τις Slane και Abadie Reynal η κάθετη λαβή είναι ενδεικτικό στοιχείο χρονολόγησης του 2^{ου} αι. μ.Χ και εξής. *Corinth XVIII.2*, 76 και Abadie Reynal 2007, 211. Παρά ταύτα, όπως επισημαίνει η Slane, το παράδειγμα από την νότια στοά της αρχαίας αγοράς της Κορίνθου, το οποίο χρονολογείται στον 1^ο αι. μ.Χ, φέρει οριζόντιες λαβές. Για παράδειγμα βλέπε υποσ. 271 (Hayes 1973).

²⁷⁶ Δύο εξ αυτών (Α.2/3.2.20 και Α.4/12.2.28) δεν έχουν ταυτιστεί ασφαλώς ως τοπικές και υφίσταται το ενδεχόμενο να είναι κορινθιακής παραγωγής.

²⁷⁷ Βλέπε σελ. 88, υποσ. 257.

ταυτιστούν ασφαλώς στην μία ή την άλλη κατηγορία. Σε κάθε περίπτωση διαφοροποιούνται ελαφρώς από τις χύτρες που χρονολογούνται στον 2^ο αι. μ.Χ και ως εκ τούτου, λαμβάνοντας υπόψη και τα περισσότερα συνευρήματά τους στις πάσες εντοπισμού τους, αυτά χρονολογούνται στον 1^ο αι. μ.Χ. Το παράδειγμα **126**, πλησιάζει περισσότερο τα παραδείγματα από το ιερό της Δήμητρας και Κόρης στην Κόρινθο και του Άργους. Το συγκεκριμένο σκεύος εντοπίστηκε στον αποθέτη και χρονολογείται από τον 1^ο έως τον 2^ο αι. μ.Χ.

3.2.2 Λοπάδες 127-142 Εικ. 29-32

Οι λοπάδες συνιστούν ρηχά μαγειρικά σκεύη, ανοικτού τύπου, τα οποία φέρουν δύο οριζόντιες λαβές που αναπτύσσονται στην περιφέρεια του ώμου και του χείλους και στο εσωτερικό τους είναι διαμορφωμένη στεφάνη για την υποδοχή πώματος. Εμφανίστηκαν για πρώτη φορά στην Αθήνα στο γ' τέταρτο του 5^{ου} αι. π.Χ.²⁷⁸ και σύμφωνα με τα αρχαιολογικά δεδομένα αποτέλεσαν έναν ιδιαίτερος δημοφιλή, αν όχι τον δημοφιλέστερο τύπο μαγειρικού σκεύους της ύστερης κλασικής και της ελληνιστικής περιόδου,²⁷⁹ χρήσιμο στο μαγείρεμα λιπαρών κρεάτων²⁸⁰ ή και ψαριών.²⁸¹

Από το σύνολο του υλικού του οικοπέδου Πιπεράκη που μελετήθηκε και ταξινομήθηκε στην κατηγορία των μαγειρικών σκευών 147 όστρακα αναγνωρίστηκαν ως θραύσματα λοπάδων, οι οποίες ήταν κατασκευασμένες με τοπικό μαγειρικό πηλό σε αποχρώσεις του ερυθρού και του γκρι. Η κατάσταση διατήρησης της συντριπτικής πλειοψηφίας του συνόλου ήταν εξαιρετικά αποσπασματική²⁸² γεγονός, το οποίο σε συνδυασμό με την πολυμορφία στα επιμέρους χαρακτηριστικά των αγγείων κατέστησαν δύσκολη εργασία την διαμόρφωση επιμέρους

²⁷⁸ *Agora XII*, 227, *Agora XXXIII*, 178.

²⁷⁹ Αυτή την παρατήρηση την έχουν κάνει τόσο η Rotroff όσο και οι McPhee και Pemberton βασιζόμενοι στην ποσοτικοποίηση των δεδομένων που προέκυψαν από τα σύνολα που μελέτησαν. Στο υλικό από το οικόπεδο Πιπεράκη αυτές υπερτερούν σε ελάχιστο βαθμό. Δεδομένης της απουσίας καθαρών στρωμάτων στο ανεσκαμμένο οικόπεδο δεν θα επιχειρηθεί η ερμηνεία του φαινομένου, το οποίο, πιθανώς, οφείλεται σε παράγοντες απόθεσης ή απόρριψης αντικειμένων στον χώρο και δεν προσεγγίζεται ως αντανάκλαση της πρακτικής ενός νοικοκυριού της ελληνιστικής και της πρώιμης ρωμαϊκής περιόδου.

²⁸⁰ Χατζηδάκης 2000, 127.

²⁸¹ *Agora XXXIII*, 178-179.

²⁸² Τα περισσότερα όστρακα έσωζαν τμήμα του χείλους και του άνω σώματος και σε αρκετές περιπτώσεις η ταξινόμηση των αγγείων αυτών σε οποιαδήποτε από τις υποκατηγορίες των μελετητών της κεραμικής από την Σικυώνα ήταν αρκετά επισφαλής έως αδύνατη και ως εκ τούτου αποφεύχθηκε η ποσοτικοποίηση των δεδομένων.

υποκατηγοριών του γενικού σχήματος και την διεξαγωγή συμπερασμάτων αναφορικά με την τυπολογική εξέλιξή του.²⁸³ Παρά ταύτα σε αρκετές περιπτώσεις το προφίλ του χείλους και η ανάπτυξη του σωζόμενου τμήματος του σώματος επέτρεψαν γενικές παρατηρήσεις που αφορούσαν κυρίως το γενικό περίγραμμά τους και την σχέση μεταξύ τους, επισημαίνοντας επαναλαμβανόμενα και διακριτά χαρακτηριστικά και την εξεύρεση συναφειών με παραδείγματα λοπάδων που ήλθαν στο φως κατά την έρευνα επιφανείας στην Σικυώνα ή από ανεσκαμμένα σύνολα στην ίδια περιοχή ή και αλλού.

Στο σύνολο του υλικού ένας πολύ μικρός αριθμός οστράκων φαίνεται να προέρχεται από λοπάδες (αρ. κατ. **127-129**),²⁸⁴ οι οποίες, βάσει παραδειγμάτων από την Σικυώνα και άλλων θέσεων εκτός αυτής,²⁸⁵ φαίνεται ότι ακολουθούν την παράδοση των ύστερων κλασικών χρόνων και χρονολογούνται μεταξύ της ύστερης κλασικής και της πρώιμης ελληνιστικής περιόδου.²⁸⁶ Πρόκειται για λεπτότοιχες λοπάδες με έξω νεύοντα χείλη, συνήθως με κωνική απόληξη και έντονη στεφάνη στο εσωτερικό τους, η οποία ήταν διαμορφωμένη στην βάση του χείλους, έφεραν δύο οριζόντιες λαβές που εκφύονταν στο σώμα ή στο χείλος και αναπτύσσονταν πάνω από το ύψος του και σε αρκετές περιπτώσεις είχαν σώμα με γωνιώδες περίγραμμα στο σημείο της ένωσης του ανώτερου με το κατώτερο τμήμα του. Τα τρία παραδείγματα του καταλόγου χρονολογήθηκαν βάσει των πλησιέστερων παραλλήλων τους. Αυτά προήλθαν από σύνολα που χρονολογούνται στον 2^ο αι. μ.Χ και σε αυτά συμπεριλαμβάνεται ανάμεικτη κεραμική της ελληνιστικής, ως επί το πλείστον της μέσης και ύστερης ελληνιστικής και της ρωμαϊκής περιόδου. Το γεγονός αυτό θα μπορούσε να είναι ενδεικτικό, αν όχι της συνέχισης της παραγωγής

²⁸³ Θα πρέπει να επισημανθεί ότι στις περιπτώσεις των διαφοροποιημένων παραδειγμάτων με κοινά χαρακτηριστικά τίθεται ένα ερωτηματικό για το αν πρόκειται για διαφορετικούς τύπους λοπάδων ή υποκατηγορίες ενός βασικού σχήματος και οι όποιες διαφοροποιήσεις προκύπτουν οφείλονται αποκλειστικά στην τυπολογική εξέλιξη του σχήματος ή και στην ύπαρξη διαφορετικών εργαστηρίων που παρήγαγαν σκεύη ακολουθώντας τους βασικούς κανόνες, αλλά διαφοροποιούνταν σε επιμέρους χαρακτηριστικά.

²⁸⁴ Μόνο αυτά τα δύο όστρακα κατάφεραν να ταυτιστούν ασφαλώς ως λοπάδες αυτής της κατηγορίας, καθώς έσωζαν τμήμα του σώματος. Πιθανώς να υφίστανται και άλλα όστρακα στο υλικό και αυτά να μην αναγνωρίστηκαν εξαιτίας της αποσπασματικής διατήρησής τους.

²⁸⁵ Για παραδείγματα από την Σικυώνα βλέπε Λυκούδη 2013, 91, v. 43, 45, εικ. 11-12, 45-46, Likoudi (υπό έκδοση, v. 38-39, εικ. 56), Stone (υπό έκδοση, v. 16, εικ. 20). Για την Κόρινθο: *Corinth VII.3*, 124-125, v. 666-667, πίν. 29, 62, *Corinth XVIII.1*, 69, v. 112, εικ. 24, πίν. 14, *Corinth VII.6*, 80-85, III-13 – III-31, εικ. 12-13, πίν. 11-12, Για την Ισθμία: Anderson Stojanović 1993, 275, v. 14, εικ. 4. Για την Αθήνα: *Agora XXXIII*, 179-180, v. 636-638, εικ. 82, πίν. 67.

²⁸⁶ Στην περίπτωση της αρχαίας αγοράς των Αθηνών εμφανίζονται λίγα όστρακα σε στρώματα που χρονολογούνται μετά το α' τέταρτο του 3^{ου} αι. π.Χ. Σχετικά βλέπε *Agora XXXIII*, 180.

αυτού του τύπου στην μέση ελληνιστική περίοδο, τουλάχιστον της χρήσης αυτών των αγγείων για ένα ευρύ χρονικό φάσμα μετά την περίοδο της κατασκευής τους ή ακόμα να αποτελούν κατάλοιπα πρωιμότερης φάσης χρήσης του χώρου.

Ισχυρή παρουσία είχαν και όστρακα από λοπάδες (αρ. κατ. **130-132**),²⁸⁷ τις οποίες οι μελετητές της κεραμικής από την έρευνα επιφανείας στην Σικυώνα τις περιέγραψαν ως λοπάδες με κεκλιμένα χείλη (angled) και ευθύγραμμο σώμα.²⁸⁸ Πρόκειται για σκεύη με χαμηλό σώμα, το οποίο τείνει ελαφρώς προς τα έξω και καταλήγει σε βάση με ελαφρώς καμπύλο τοίχωμα, χείλος που νεύει προς τα έξω, στεφάνη διαμορφωμένη στην βάση του χείλους για την υποδοχή πώματος και δύο λαβές, οι οποίες εκφύονται στο σώμα και αναπτύσσονται στο ύψος του χείλους ή και πάνω από αυτό. Λοπάδες αυτού του τύπου έχουν εντοπιστεί στην Σικυώνα και την ευρύτερη περιοχή της ΒΑ Πελοποννήσου²⁸⁹ και ομοιάζουν με τον τύπο 3 της ταξινόμησης των λοπάδων της αρχαίας αγοράς των Αθηνών από την Rotroff.²⁹⁰ Τα έως τώρα αρχαιολογικά δεδομένα από την έρευνα επιφανείας και από ανεσκαμμένα σύνολα στην Σικυώνα καταδεικνύουν την τοπική παραγωγή τους από τη μέση ελληνιστική έως και την πρώιμη ρωμαϊκή περίοδο. Παράλληλα εμφανίζονται και λοπάδες (αρ. κατ. **133**) με βραχύ έξω νεύον χείλος τετράγωνης διατομής, ευθύγραμμο τοίχωμα και βάση με κοίλο περίγραμμα στην πρωιμότερη φάση της κατασκευής τους και καμπύλο σε μεταγενέστερη.²⁹¹ Πρόκειται για κατηγορία λοπάδων, η οποία φαίνεται, ότι στην Σικυώνα παραγόταν από την πρώιμη ελληνιστική έως και την πρώιμη ρωμαϊκή περίοδο, ενώ βρίσκεται παράλληλα στην Αθήνα σε σύνολα που έχουν χρονολογηθεί μεταξύ της ύστερης ελληνιστικής και της πρώιμης ρωμαϊκής περιόδου.²⁹² Οι δύο συγκεκριμένες κατηγορίες λοπάδων εμφανίζουν αρκετά χαρακτηριστικά, αλλά και διαφορές. Και στις δύο περιπτώσεις οι λοπάδες φέρουν ευθύγραμμο τοιχώματα, στεφάνη στο εσωτερικό του χείλους, σε κάποιες περιπτώσεις περισσότερο τονισμένη σε άλλες πιο αμυδρή, για την υποδοχή πώματος και

²⁸⁷ Το παράδειγμα 130 του καταλόγου, θα μπορούσε να προέρχεται από λοπάδα της πρώτης κατηγορίας. Η ταύτιση είναι επισφαλής και βασίστηκε στην ομοιότητα του χείλους με λοπάδα από το οικόπεδο Γουσίδη, η οποία παραλληλίζεται με σκεύος από την Κορίνθο που εμπίπτει στην παρούσα κατηγορία και χρονολογείται στον πρώιμο 2^ο αι. π.Χ. Σχετικά βλέπε James (υπό έκδοση, v. 63, εικ. 9).

²⁸⁸ Σχετικά βλέπε Trainor 2015, 62-63, Stone (υπό έκδοση).

²⁸⁹ Για παραδείγματα από την Σικυώνα βλέπε Λυκούδη 2013, 91, v. 46, εικ. 13, 46, Likoudi (υπό έκδοση, v. 40, εικ. 56), James (υπό έκδοση, v. 59-63, εικ. 8-9), Stone (υπό έκδοση, v. 10-11, εικ. 21). Από την Κορίνθο: *Corinth VII.3*, 124-125, v. 670-671, πίν. 29, 62, Bald Romano 1994, 82, v. 55, πίν. 23. Από την Ισθμία: Anderson Stojanović 1993, 284, v. 61, εικ. 12, πίν. 62.

²⁹⁰ *Agora XXXIII*, 180-182, v. 641-662 εικ. 82-84, πίν. 68, 69 (285-110 π.Χ).

²⁹¹ Αναλυτικά βλέπε Trainor 2015, 64-65.

²⁹² Για παραδείγματα από την Αθήνα βλέπε *Agora V*, 18, F 77, πίν. 72 (1^{ος} αι. π.Χ.), *Agora XXXIII*, 186, v. 674, εικ. 85 (110 π.Χ – 20 μ.Χ).

κεκλιμένα χείλη, τα οποία διαφοροποιούνται ως προς την διατομή τους. Σε αυτές ο όμως είναι τονισμένος και η μετάβαση στο χείλος πραγματοποιείται μέσω αβαθούς αυλάκωσης ή τροπίδωσης, διασπώντας το ενιαίο περίγραμμα μεταξύ των δύο μερών. Μεταξύ τους παρατηρούνται και επιμέρους διαφοροποιήσεις, με κυριότερη την ύπαρξη λαβών στην μία κατηγορία και την απουσία στην άλλη. Η τροπίδωση ή αβαθής αυλάκωση στην μετάβαση από το σώμα στο χείλος αποτέλεσε ένα από τα βασικά χαρακτηριστικά του σχήματος, το οποίο απέδωσε ενδιαφέροντα σκεύη με ιδιαίτερο προφίλ χείλους, όπως τα παραδείγματα **134** και **135** του καταλόγου. Πρόκειται για λοπάδες με παρόμοια ανάπτυξη σώματος, αλλά απόλυτα διαφοροποιημένα χείλη, τα οποία έχουν ως κοινό χαρακτηριστικό την ταύτισή τους με χείλη χυτρών. Το χείλος του παραδείγματος **134** αντιστοιχεί σε χύτρα από την Κόρινθο, η οποία ανήκει στον τύπο των χυτρών με μία κάθετη και μία οριζόντια λαβή και έχει χρονολογηθεί στην ύστερη ελληνιστική περίοδο,²⁹³ ενώ αντίστοιχη λοπάδα έχει έλθει στο φως και πάλι στην Κόρινθο, μέσα σε σύνολο χρονολογημένο γενικά στην ελληνιστική περίοδο.²⁹⁴ Η λοπάδα **135** δεν βρίσκει ακριβές παράλληλο, παρά ταύτα το χείλος είναι αντίστοιχο των χυτρών που χρονολογούνται στο οικόπεδο Πιπεράκη μεταξύ της ύστερης ελληνιστικής και της πρώιμης ρωμαϊκής περιόδου και φέρουν χείλος τριγωνικής διατομής, λοξότμητο στην εσωτερική όψη.²⁹⁵ Η σύνδεσή τους με τις συγκεκριμένες κατηγορίες χυτρών, πιθανώς, είναι ενδεικτική της χρονολόγησης των συγκεκριμένων αγγείων, τα οποία προήλθαν από στρώμα που χρονολογείται στον 2^ο αι. μ.Χ και συμπεριλαμβάνει ανάμεικτη κεραμική, της ελληνιστικής και ειδικότερα της μέσης και ύστερης ελληνιστικής και της ρωμαϊκής περιόδου. Τα συγκεκριμένα σκεύη χρονολογούνται μεταξύ της μέσης και ύστερης ελληνιστικής περιόδου.

Στο υλικό μεταξύ άλλων εντοπίστηκαν και λοπάδες (αρ. **136-137**), οι οποίες έχουν κοινά χαρακτηριστικά με τον τύπο 4 ή 5 της ταξινόμησης των λοπάδων της αρχαίας αγοράς των Αθηνών από την Rotroff²⁹⁶ και χρονολογούνται από την μέση ελληνιστική έως και την πρώιμη ρωμαϊκή περίοδο. Λοπάδες αυτού του τύπου έχουν εντοπιστεί σε ανεσκαμμένα σύνολα στην Σικυώνα²⁹⁷ και κατά την διάρκεια της

²⁹³ *Corinth VII.3*, 123-124, v. 658, πίν. 28, v. 61.

²⁹⁴ Σχετικά βλέπε *Corinth VII.6*, 84, C-1933-978, εικ. 54.

²⁹⁵ Πρόκειται για τις χύτρες της κατηγορίας 2, σχετικά βλ. υποκ. 3.2.1.2, σελ. 86-87.

²⁹⁶ *Agora XXXIII*, 183-186, v. 663-668, εικ. 84, πίν. 69 (τύπος 4 / με λαβές), v. 669-671, εικ. 85, πίν. 69 (τύπος 5).

²⁹⁷ Grigoropoulos (υπό έκδοση, v. 97, εικ. 29).

επιφανειακής έρευνας και χρονολογήθηκαν στις ίδιες περιόδους.²⁹⁸ Πρόκειται για σκευή με έξω νεύοντα χείλη, στεφάνη στο εσωτερικό τους για την υποδοχή πώματος και κάθετα τοιχώματα που καταλήγουν σε επιφάνεια έδρασης με ελαφρώς καμπύλο τοίχωμα, από την οποία διαφοροποιούνται με έντονη γωνίωση. Στα δημοσιευμένα παραδείγματα διαμορφώνονται δύο υποκατηγορίες, οι οποίες διαχωρίζονται από την ύπαρξη ή μη λαβών,²⁹⁹ ενώ στα περισσότερα εξ αυτών απουσιάζει η τροπιδώση ή η αβαθής αυλάκωση στην μετάβαση από το σώμα στο χείλος, στοιχείο που παρατηρείται και σε αρκετά από τα σκευή του οικόπεδου Πιπεράκη. Στην συντριπτική πλειοψηφία του υλικού του οικόπεδου η διατομή του χείλους είναι τετράγωνη, ενώ αυτές με κάθετο χείλος³⁰⁰ αποτέλεσαν την πολυπληθέστερη υποκατηγορία και το κυρίαρχο σχήμα λοπάδας του υλικού της πρώιμης ρωμαϊκής περιόδου. Εν γένει στο υλικό από το οικόπεδο Πιπεράκη παρατηρούνται αρκετές συνάψεις μεταξύ των διαφοροποιημένων παραδειγμάτων και η αποσπασματική διατήρηση του υλικού δεν επιτρέπει την διεξαγωγή ασφαλών συμπερασμάτων αναφορικά με την τυπολογική εξέλιξη της κάθε κατηγορίας και την χρονική αλληλουχία μεταξύ των διαφοροποιημένων χαρακτηριστικών. Η γενική εικόνα του συνόλου επιτρέπει λίγες παρατηρήσεις και αυτές θα πρέπει να προσεγγιστούν με σκεπτικισμό. Η κυριότερη παρατήρηση που προκύπτει από το υλικό στο οικόπεδο Πιπεράκη αφορά το γενικότερο περίγραμμα του σώματος και του χείλους, τα οποία με το πέρασμα του χρόνου φαίνεται ότι διαφοροποιούνται ελαφρώς. Το σώμα γίνεται περισσότερο κατακόρυφο, ενώ το χείλος μεγενθύνεται και εμφανίζεται περισσότερο κάθετο ή ελαφρώς λοξό (αρ. κατ. **138-139**).³⁰¹ Το στοιχείο του τονισμένου ώμου σε κάποιες περιπτώσεις παρατηρείται, αλλά δεν είναι τόσο έντονο, όσο σε πρωιμότερα παραδείγματα, κατ' αντιστοιχίαν με την στεφάνη, η οποία επίσης στα περισσότερα παραδείγματα δεν είναι τονισμένη και φαίνεται να διαμορφώνεται εσωτερικά στο σημείο ένωσης του χείλους με το σώμα διατηρώντας ενιαίο το περίγραμμα των δύο

²⁹⁸ Stone (υπό έκδοση, ν. 12, εικ. 121).

²⁹⁹ Στην δημοσίευση των λοπάδων χωρίς λαβές (τύπος 5) της Rotroff μεταξύ των παραλλήλων συμπεριλαμβάνονται και λοπάδες από την Κόρινθο, τις οποίες ο Edwards έχει δημοσιεύσει ως λοπάδες χωρίς λαβές. Πρόκειται για σκευή με κάθετα τοιχώματα και έξω νεύοντα χείλη, τα οποία διαφοροποιούνται από το άνω σώμα με ημί άρθρωση. Σχετικά βλέπε υπόσ. 296 και *Corinth VII.3*, 127, ν. 683-685, πίν. 30, 62.

³⁰⁰ Δεν έχει καταλογιστεί κάποια λοπάδα με κάθετο χείλος. Οι λοπάδες αυτές είχαν χείλος όμοιο με το παράδειγμα 138 ως προς την διατομή, αλλά αυτό ήταν κάθετο και όχι κεκλιμένο.

³⁰¹ Πρόκειται για γενική παρατήρηση. Σε υλικό της πρώιμης ρωμαϊκής περιόδου τόσο στην Σικυώνα, όσο και στην Κόρινθο έχουν έλθει στο φως λοπάδες με έντονα κεκλιμένο χείλος, ενώ αντίστοιχες λοπάδες δεν απουσιάζουν και από το υλικό στο οικόπεδο Πιπεράκη. Για παραδείγματα από την Σικυώνα βλέπε Trainor 2015, 65-66, εικ. 4.18, Grigoropoulos (υπό έκδοση, ν. 98-99, εικ. 29), Tzavella (υπό έκδοση, ν. 3, εικ. 132). Για την Κόρινθο *Corinth XVIII.2*, 79, ν. 168, εικ. 17.

μερών.

Μεταξύ των οστράκων που αναγνωρίστηκαν ως λοπάδες εντοπίστηκαν και σκεύη, τα οποία συνιστούν είτε μεμονωμένα παραδείγματα, είτε προέρχονται από κάποιον τύπο που απαντάται σε ολιγάριθμα όστρακα. Το παράδειγμα **140** αποτελεί μία τέτοια περίπτωση. Πρόκειται για λοπάδα με ευθύγραμμο τοίχωμα και κάθετο χείλος που τείνει ελαφρώς προς τα έξω με στρογγυλεμένη απόληξη και στεφάνη στο εσωτερικό του για την υποδοχή πώματος. Αντίστοιχος τύπος σκεύους έχει εντοπιστεί στην αρχαία αγορά των Αθηνών σε σύνολα χρονολογημένα στην ύστερη ελληνιστική περίοδο,³⁰² αλλά και στο ιερό της Δήμητρα και Κόρης στην Κόρινθο σε σύνολο που έχει χρονολογηθεί στην μέση ρωμαϊκή περίοδο.³⁰³ Συνολικά τρία όστρακα αναγνωρίστηκαν από το υλικό που μελετήθηκε και τα τρία προήλθαν από στρώματα (Α.ΕΠ., Α.2), στα οποία συνυπάρχει υλικό από την μέση ελληνιστική έως και την μέση ρωμαϊκή περίοδο.

Οι λοπάδες **141-142** του καταλόγου αποτελούν μεμονωμένα παραδείγματα. Το χείλος της λοπάδας **141** βρίσκεται παράλληλο στην Κόρινθο σε σύνολο που χρονολογείται στην πρώιμη αυτοκρατορική περίοδο,³⁰⁴ ενώ το παράδειγμα **142** στην πραγματικότητα αποτελεί λοπάδιο, το οποίο αντιστοιχεί σε τύπο λοπάδας που εντοπίστηκε κατά την διάρκεια της έρευνας επιφανείας στην Σικυώνα και τοποθετήθηκε χρονικά στην πρώιμη ρωμαϊκή περίοδο.³⁰⁵ Πρόκειται για σκεύος με κάθετο σώμα, έξω νεύον χείλος και κατακόρυφη λαβή, η οποία εκφύεται και αναπτύσσεται στην εξωτερική όψη του σώματος και κάτω από το χείλος. Το στοιχείο αυτό διαφοροποιεί το εν λόγω σκεύος από αυτά με τα οποία παραλληλίζεται και πιθανώς, σχετίζεται με την χρήση του αντικειμένου.³⁰⁶ Το συγκεκριμένο νο σκεύος προήλθε από στρώμα με ανάμεικτη κεραμική και ως εκ τούτου δίνεται γενική χρονολόγηση βάσει του πλησιέστερου παραλλήλου του. Η χρήση του δεν είναι ασφαλώς εξακριβωμένη, ωστόσο, επιλέχθηκε η εισαγωγή του στον κατάλογο, καθώς είναι ενδεικτικό της κατασκευής μαγειρικών σκευών πολύ μικρού μεγέθους, τα οποία,

³⁰² Thompson 1934, 420, E145, εικ. 106, 121, *Agora XXXIII*, 191, v. 690, εικ. 87, πίν. 71. Στην δημοσίευση της Rotroff το συγκεκριμένο παράδειγμα έχει αναγνωριστεί ως ταψί και συσχετίζεται με τα ταψιά του τύπου *orlo bifido*.

³⁰³ *Corinth XVIII.2*, 74-75, v. 170, εικ. 17.

³⁰⁴ Slane 1986, 293-294, v. 100, εικ. 16 (1^{ος} αι. π.Χ – 1^{ος} αι. μ.Χ).

³⁰⁵ Tzavella (υπό έκδοση, v. 3, εικ. 132).

³⁰⁶ Η χρήση των λοπαδιών ποικίλλει και τις περισσότερες φορές αυτά συναντώνται σε σύνολα που έχουν σχέση με δραστηριότητες τελετουργικού χαρακτήρα. Σχετικά βλ. υποκ. 3.3.5, σελ. 156-158. Ωστόσο, υφίσταται και η εκδοχή κάποια εξ αυτών να χρησιμοποιούνται στο σερβίρισμα του φαγητού, ως ατομικά σκεύη. Anderson Stojanović 2004, 629.

πιθανώς, δεν συνδέονται με δραστηριότητες που είχαν τελετουργικό χαρακτήρα.

3.2.3 Ταψιά 143–150 Εικ. 32-33

Πρόκειται για έναν κοινό τύπο μαγειρικού σκεύους, ο οποίος διακρίνεται για το ευρύ και αβαθές σώμα του. Στην βιβλιογραφία συναντώνται διαφορετικοί όροι για την περιγραφή του, οι οποίοι αντιστοιχούν σε σκεύη που ακολουθούν τον γενικό κανόνα, αλλά φέρουν επιμέρους διαφοροποιημένα χαρακτηριστικά, με κυρίαρχο στοιχείο διαφοροποίησης το περίγραμμα της επιφάνειας έδρασης του αγγείου.³⁰⁷ Όπως υποδηλώνεται και από τις διαφορετικές ονομασίες των σκευών αυτών, οι επιμέρους διαφοροποιήσεις, πιθανώς, σχετίζονται με το είδος χρήσης της εκάστοτε κατηγορίας.³⁰⁸ Τα συγκεκριμένα σκεύη χρησιμοποιούνταν είτε πάνω στη φωτιά, είτε μέσα σε εστίες,³⁰⁹ ενώ για τα ταψιά μεγαλύτερου μεγέθους έχει προταθεί ακόμη και η χρήση τους ως πύραυνοι, στα οποία στηρίζονταν άλλα σκεύη³¹⁰ και κατ' αυτόν τον τρόπο εξυπηρετούνταν μεταξύ άλλων και οι ανάγκες θέρμανσης.³¹¹

Στο υλικό που μελετήθηκε από το οικόπεδο Πιπεράκη αναγνωρίστηκαν συνολικά 20 όστρακα ταψιών, εκ των οποίων δύο συνανήκοντα. Η κατάσταση διατήρησης των περισσότερων εξ αυτών είναι αποσπασματική γεγονός που δεν επέτρεψε την διεξαγωγή συμπερασμάτων αναφορικά με την τυπολογική εξέλιξη του σχήματος, ενώ η παρατήρηση του συνόλου των οστράκων οδήγησε στην ταξινόμησή τους σε τρεις διαφορετικές κατηγορίες ταψιών.³¹² Είναι κατασκευασμένα με μαγειρικό πηλό ως επί το πλείστον ερυθρής ή καστανέρυθρης απόχρωσης και σπανιότερα σε γκρι απόχρωση. Δεδομένης της ομοιότητας μεταξύ του Σικυώνιου

³⁰⁷ Στην ταξινόμηση των συγκεκριμένων αγγείων από την αρχαία αγορά των Αθηνών τα ταψιά με επίπεδη επιφάνεια έδρασης αποκαλούνται *pan* και συνδέονται με τον αρχαίο *τάγηνον*, ενώ τα ταψιά με στρογγυλεμένο τοίχωμα στην επιφάνεια έδρασης ταξινομούνται ως *parchers* και συνδέονται με τον αρχαίο *σεισών* ή *φρύγετρον*. Σχετικά βλέπε *Agora XXII*, 228-229 και *Agora XXXII*, 186. Αντιστοίχως στην δημοσίευση κεραμικής από την Κόρινθο ο Edwards ταξινομεί τα ταψιά με στρογγυλεμένη επιφάνεια έδρασης ως *saucerpans* και τα διαχωρίζει σε μικρά και μεγάλα, ενώ τα ταψιά με ευθύγραμμο τοίχωμα στην επιφάνεια έδρασης τα ταξινομεί ως *baking pans*. Σχετικά βλέπε *Corinth VII.3*, 128, v. 686, πίν. 30 (large one-handed saucerpan), 128-129, v. 687, πίν. 30, 62 (small one-handed saucerpan), 133, v. 702-703, πίν. 32, 62 (baking pan).

³⁰⁸ Για σχετική συζήτηση και βιβλιογραφία βλέπε *Agora XXXIII*, 187, υποσ. 55.

³⁰⁹ *Agora XXXIII*, 187.

³¹⁰ *Agora XXII*, 228 και *Agora XXXIII*, 187.

³¹¹ Χατζηδάκης 2000, 129.

³¹² Η συγκεκριμένη κατηγοριοποίηση βασίστηκε στην παρατήρηση των περιγραμμάτων των σωζόμενων τμημάτων των αγγείων και την εξεύρεση συναφειών με δημοσιευμένα παραδείγματα από την Κόρινθο και την Σικώνα. Δεδομένης της αποσπασματικής διατήρησης του συνόλου, με εξαίρεση τα αντικείμενα που μιμούνται ιταλικά σκεύη, η κατηγοριοποίηση είναι ενδεικτική και γενικευμένη και το ενδεχόμενο της ύπαρξης και άλλων υποκατηγοριών ανάμεσα στο υλικό είναι ανοικτό.

μαγειρικού πηλού και του Κορινθιακού δεν επιχειρήθηκε η διάκριση μεταξύ τοπικών και εισηγμένων αγγείων.

3.2.3.1 Κατηγορία 1: Ταψιά με καμπύλο περίγραμμα στην επιφάνεια έδρασης 143-145

Εικ. 32

Έντεκα εκ του συνόλου (αρ. κατ. **143-144**) αντιστοιχούν, με μικρές επιμέρους διαφοροποιήσεις στο χείλος, στα μόνωτα ταψιά μεγάλου μεγέθους (large one-handed saucerpan) της δημοσίευσης του Edwards.³¹³ Πρόκειται για ταψιά με καμπύλο περίγραμμα στην επιφάνεια έδρασης και σώμα με σχεδόν ευθύγραμμο τοίχωμα, το οποίο καταλήγει σε απλό χείλος που στρέφεται ελαφρώς προς τα μέσα και μία λαβή, η οποία αναπτύσσεται στην εξωτερική όψη του σώματος, ακριβώς κάτω από το χείλος. Αντίστοιχα ταψιά έχουν εντοπιστεί σε ανεσκαμμένα σύνολα στο πλάτωμα της Σικυώνας και έχουν χρονολογηθεί από τον 3^ο αι. π.Χ έως και την πρώιμη ρωμαϊκή περίοδο.³¹⁴ Όλα προήλθαν από στρώματα με ανάμεικτη κεραμική, τα οποία χρονολογούνται στη μέση ρωμαϊκή περίοδο (A.1, A.2), ενώ κάποια εντοπίστηκαν σε στρώματα του 2^{ου} αι. μ.Χ. Βάσει των περισσότερων συνευρημάτων τους στα στρώματα εντοπισμού τους και των παραλλήλων τους από την Κόρινθο και την Σικυώνα, αυτά χρονολογούνται στην πρώιμη ρωμαϊκή περίοδο.

Ένα (αρ. κατ. **145**) αντιστοιχεί στα μόνωτα ταψιά μικρού μεγέθους (small one-handed saucerpan) της ίδιας δημοσίευσης του Edwards.³¹⁵ Πρόκειται για ταψιά, τα οποία έχουν επιφάνεια έδρασης με καμπύλο περίγραμμα ή ελαφρώς τονισμένη προς τα μέσα (indented) και καμπυλούμενο σώμα, το οποίο αναπτύσσεται διατηρώντας ενιαίο περίγραμμα με την βάση και τείνει ελαφρώς προς τα έξω, καταλήγοντας σε απλό χείλος. Το συγκεκριμένο αγγείο εντοπίστηκε στο στρώμα που έχει οριστεί από την ανασκαφέα ως αποθέτης. Βάσει παραλλήλων από την Σικυώνα³¹⁶ και των περισσότερων συνευρημάτων του στο στρώμα εντοπισμού του χρονολογείται μεταξύ της ύστερης ελληνιστικής και πρώιμης ρωμαϊκής περιόδου.

³¹³ Βλέπε υποσ. 307. Η ταύτιση βασίστηκε στο προφίλ των χειλέων και την ανάπτυξη σώματος. Κανένα από τα σκεύη του οικοπέδου Πιπεράκη δεν έσωζε τμήμα της λαβής.

³¹⁴ Λυκούδη 2013, 94, ν. 51, εικ. 15, 47 (3ος αι. π.Χ), Likoudi (υπό έκδοση, ν. 43, εικ. 57), James (υπό έκδοση, ν. 67, εικ. 9). Στο υλικό τεσσάρων οικοπέδων που μελετήθηκε από την Sarah James τα ταψιά αυτής της κατηγορίας χρονολογούνται μεταξύ της ύστερης ελληνιστικής και της πρώιμης ρωμαϊκής περιόδου. James (υπό έκδοση).

³¹⁵ Βλέπε υποσ. 307.

³¹⁶ James (υπό έκδοση, ν. 69, εικ. 10).

3.2.3.2 Κατηγορία 2: Ταψιά με αυλακώσεις στον πυθμένα 146

Στην συγκεκριμένη κατηγορία εντάχθηκε μόλις ένα όστρακο (αρ. κατ. 146), το οποίο συνιστά τμήμα πυθμένα. Πρόκειται για έναν πολύ χαρακτηριστικό τύπο ταψιών, ο οποίος εντοπίζεται στο υλικό από την αρχαία αγορά των Αθηνών³¹⁷ και χρονολογείται ως επί το πλείστον στην μέση ελληνιστική περίοδο, ενώ κάποια εκ των παραδειγμάτων του έχουν εντοπιστεί σε στρώματα χρονολογημένα από την ύστερη ελληνιστική έως και την ρωμαϊκή περίοδο.³¹⁸ Πρόκειται για ταψιά με επίπεδη επιφάνεια έδρασης, σώμα το οποίο τείνει ελαφρώς προς τα έξω και χείλος με διαφορετικούς τύπους προφίλ, συνήθως με μία αυλάκωση για την υποδοχή πάματος και δύο λαβές, κυκλικής διατομής, οι οποίες εκφύονται στην εξωτερική όψη του σώματος και του χείλους και αναπτύσσονται πάνω από αυτό. Στην Σικυώνα δύο παραδείγματα αντίστοιχων σκευών προήλθαν από το οικόπεδο Θανόπουλου και χρονολογήθηκαν από την μέση ελληνιστική έως και την ρωμαϊκή περίοδο.³¹⁹ Το παράδειγμα από το οικόπεδο Πιπεράκη σώζει τμήμα μόνον του πυθμένα και το γεγονός αυτό δεν επιτρέπει την εξεύρεση ακριβούς παραλλήλου, παρά μόνον την ταύτιση του γενικότερου τύπου του. Το συγκεκριμένο αντικείμενο προήλθε από τον αποθέτη, ο οποίος χρονολογείται στον 2^ο αι. μ.Χ και σε αυτόν συμπεριλαμβάνεται ανάμεικτη κεραμική της ελληνιστικής και της ρωμαϊκής περιόδου. Τα περισσότερα συνευρήματά του χρονολογούνται μεταξύ του 1^{ου} αι. π.Χ και του 1^{ου} αι. μ.Χ. Το εν λόγω αγγείο χρονολογείται μεταξύ της ύστερης ελληνιστικής και της πρώιμης ρωμαϊκής περιόδου.

3.2.3.3 Κατηγορία 3: Απομιμήσεις "Pompeian Red" Ware 147-150 Εικ. 33

Τα ταψιά με ερυθρό επίχρισμα στο εσωτερικό τους αποτελούν έναν ευρέως διαδεδομένο τύπο μαγειρικών σκευών της πρώιμης ρωμαϊκής περιόδου, τα οποία στην βιβλιογραφία αναφέρονται ως "*pompeian red*" ware baking dishes.³²⁰ Πρόκειται για σκευή με ευρεία διασπορά σε όλες τις επαρχίες της ρωμαϊκής

³¹⁷ *Agora XXXIII*, 191-192, v. 693-698, εικ. 88, πίν. 71 (τύπος 5 / pan – grooved floor).

³¹⁸ Ο.π. 318, v. 697, εικ. 88, πίν. 71 (β' μισό 3^{ου} αι. π.Χ / context: 150-100 π.Χ), 318, v. 698, εικ. 88 (context ύστερη ελληνιστική – ρωμαϊκή περίοδος).

³¹⁹ James (υπό έκδοση, v. 65-66, εικ. 9).

³²⁰ Για πληροφορίες αναφορικά με αυτόν τον τύπο αγγείων βλέπε Peacock 1977A, 147-162, *Agora XXXII*, 119-121.

αυτοκρατορίας σε Δύση και Ανατολή,³²¹ τα οποία ξεχωρίζουν από την παρουσία ερυθρής βαφής στο εσωτερικό τους, στην οποία οφείλουν και την ονομασία τους.³²² Μελέτες πάνω σε αυτά τα σκεύη οδήγησαν στην ταύτιση επτά διαφορετικών ειδών πηλού,³²³ οι οποίοι, πιθανώς, είναι ενδεικτικοί της παραγωγής τους σε διαφορετικά κέντρα,³²⁴ τόσο στην Δύση, όσο και στην Ανατολή.³²⁵ Ανεξαρτήτως του τόπου προελεύσεως των πρωτοτύπων, τα σκεύη αυτά αποτέλεσαν προϊόντα μίμησης σ' ένα ευρύ γεωγραφικό φάσμα, συμπεριλαμβανομένης, σύμφωνα με το υλικό από το οικόπεδο Πιπεράκη και της Σικυώνας.³²⁶

Στο υλικό που μελετήθηκε από το οικόπεδο επτά όστρακα (τα δύο συνανήκοντα και συγκολλώμενα) αναγνωρίστηκαν ως θραύσματα ταυριών, τα οποία στο εσωτερικό τους φέρουν ερυθρό επίχρισμα.

Το παράδειγμα **147** αντιστοιχεί σ' έναν ιδιαίτερος διαδεδομένο τύπο του α' μισού του 1^{ου} αι. π.Χ.,³²⁷ ο οποίος χαρακτηρίζεται από το αμυγδαλόσχημο χείλος του και την παρουσία διακοσμητικών εγχάρακτων μοτίβων στον πυθμένα. Το αγγείο είναι καμένο σε όλη την επιφάνειά του από την έκθεσή του στην φωτιά και το ενδεχόμενο να προέρχεται από τηγάνι είναι πιθανό. Ταψιά αυτού του τύπου έχουν εντοπιστεί στο πλάτωμα της Σικυώνας κατά την διάρκεια της έρευνας επιφανείας³²⁸ και σε ανεσκαμμένο σύνολο στην ίδια θέση, το οποίο εντοπίστηκε σε στρώμα χρονολογημένο στον 1^ο αι. μ.Χ.³²⁹ και συνιστούν εισηγμένα προϊόντα. Η κατάσταση διατήρησης του αγγείου από το οικόπεδο Πιπεράκη δεν επιτρέπει την ασφαλή ταύτιση του πηλού και κατ' επέκταση την αναγνώρισή του ως τοπικό ή εισηγμένο

³²¹ Για συνοπτική παρουσίαση των θέσεων εντοπισμού τους με βιβλιογραφικές αναφορές βλέπε *Agora XXXII*, 119, υποσ. 5.

³²² Η απόχρωση του επιχρίσματος είναι αντίστοιχη του ερυθρού χρώματος των τοιχογραφιών από την Πομπηία. Η αρχική ονομασία των αγγείων που ήταν κατασκευασμένα με αυτή την τεχνική ήταν "κεραμική με ερυθρή βαφή στο εσωτερικό." *Agora XXXII*, 119, υποσ. 3.

³²³ Ο Peacock στην μελέτη του διαμόρφωσε επτά κατηγορίες πηλού. Σχετικά βλέπε Peacock 1977A, 149-157.

³²⁴ Στον κύριο τύπο πηλού της ταξινόμησης του Peacock (τύπος 1) εντοπίζονται ηφαιστειογενή εγκλείσματα και χρυσή μίκα. Η ακριβής πηγή πηλού δεν έχει ταυτιστεί, ωστόσο, η πετρογραφική ανάλυση δειγμάτων του πηλού οδήγησε στην εικασία ότι προέρχεται από την περιοχή της Νάπολης και ειδικότερα της Πομπηίας. Σχετικά βλέπε Peacock 1977A, 149-153, *Agora XXXII*, 120.

³²⁵ Για κάποια εξ αυτών δεν έχει αποκλειστεί το ενδεχόμενο να προέρχονται από κέντρα παραγωγής της Βόρειας Αφρικής. Σχετικά βλέπε Hayes 1973, 458.

³²⁶ Στην Κόρινθο έχουν εντοπιστεί ταψιά αυτού του τύπου και έχουν δημοσιευτεί ως απομιμήσεις "pompeian red" ware, αλλά, σύμφωνα με την Slane, πιθανώς, δεν αποτελούν προϊόντα τοπικής παραγωγής. Για παραδείγματα βλέπε Slane 1980, 153, 170, v. 75, εικ. 5 και *Corinthn XVIII.2*, 79, v. 165, εικ. 16.

³²⁷ Dyson 1976, 69, V-D8-9, εικ. 18, 89-90, PD14-15, εικ. 29 (class 2), *Agora XXXII*, 121, 289, v. 1817-1819, εικ. 56.

³²⁸ Tzavella (υπό έκδοση, v. 1, εικ. 134).

³²⁹ Grigoropoulos (υπό έκδοση, v. 52, εικ. 24).

προϊόν. Αυτό προήλθε από στρώμα με ανάμεικτη κεραμική και ως εκ τούτου χρονολογείται βάσει των παραλλήλων του μεταξύ του 1^{ου} αι. π.Χ και του 1^{ου} αι. μ.Χ.

Το παράδειγμα **148** πλησιάζει τον συγκεκριμένο τύπο, αλλά το χείλος του είναι ελαφρώς παραλλαγμένο. Αντίστοιχα ταψιά έχουν έλθει στο φως στην Κόρινθο, σε σύνολα χρονολογημένα στον 1^ο αι. μ.Χ.³³⁰ Το αγγείο από το οικόπεδο Πιπεράκη προήλθε ξανά από στρώμα με ανάμεικτη κεραμική και ως εκ τούτου χρονολογείται στο α' μισό του 1^{ου} αι. μ.Χ βάσει των παραλλήλων του.

Το παράδειγμα **149** αποτελεί ταψί μεγάλου μεγέθους, κατασκευασμένο από τοπικό μαγειρικό πηλό. Διακρίνεται για το βαθύ σφαιρικό σώμα του και το απλό χείλος του, το οποίο είναι επίπεδο στην άνω όψη. Παρόμοια ταψιά έχουν εντοπιστεί στην αρχαία αγορά των Αθηνών σε σύνολα χρονολογημένα στον β' μισό του 2^{ου} αι. μ.Χ,³³¹ ενώ αντίστοιχο ταψί έχει έλθει στο φως από τις ανασκαφές στην νότια στοά της αρχαίας αγοράς της Κορίνθου και έχει θεωρηθεί τύπος, του οποίου η παραγωγή στον ελλαδικό χώρο, πιθανώς, σταμάτησε στα μέσα του 1^{ου} αι. μ.Χ.³³² Το ταψί από το οικόπεδο Πιπεράκη εντοπίστηκε σε στρώμα, το οποίο χρονολογείται στον 2^ο αι. μ.Χ. Βάσει των περισσότερων συνευρημάτων του θα χρονολογηθεί στον 1^ο αι. μ.Χ, αλλά δεν θα αποκλειστεί το ενδεχόμενο της χρονολόγησής του στον 2^ο αι. μ.Χ.

Το παράδειγμα **150** αποτελεί για ακόμη μία φορά έναν ευρέως διαδεδομένο τύπο αυτής της κατηγορίας ταψιών, ο οποίος κατασκευάζονταν μεταξύ των μέσων του 1^{ου} αι. μ.Χ και του 2^{ου} αι. μ.Χ.³³³ Ταψιά αυτού του τύπου είχαν ευρεία διασπορά και έχουν εντοπιστεί μεταξύ άλλων στην Αθήνα³³⁴ και την Κόρινθο.³³⁵ Το παράδειγμα από το οικόπεδο Πιπεράκη αντιστοιχεί στον μεταγενέστερο τύπο αυτής της κατηγορίας, ο οποίος χρονολογείται από τα μέσα του 1^{ου} αι. μ.Χ έως και τον 2^ο αι. μ.Χ.³³⁶ Αυτό προήλθε από στρώμα με ανάμεικτο υλικό, το οποίο χρονολογείται στη μέση ρωμαϊκή περίοδο. Βάσει των περισσότερων συνευρημάτων του θα

³³⁰ Hayes 1973, 458-459, v. 171 πίν. 88 (δεν δίνεται ακριβής χρονολόγηση, αλλά ο τύπος του σύμφωνα με τον Hayes στον ελλαδικό χώρο κατασκευάζονταν έως και το 50 μ.Χ), Slane 1980, 153-154, 170, v. 75, εικ. 5 (α' τέταρτο 1ου αι. μ.Χ).

³³¹ *Agora V*, 93, v. M100, πίν. 72, *Agora XXXII*, 119-121, 289, v. 1822, εικ. 56

³³² Hayes 1973, 458-459, v. 172, πίν. 88.

³³³ Ο συγκεκριμένος τύπος αρχικά είχε σώμα, το οποίο έτεινε ελαφρώς προς τα έξω με αμυδρή κλίση στο περίγραμμα του τοιχώματος και κατέληγε σε απλό στρογγυλεμένο χείλος, Dyson 1976, 121-122, 22Π-39-42, εικ. 46 (μέσα – γ' τέταρτο 1^{ου} αι. μ.Χ), ενώ σε μεταγενέστερη φάση το σώμα εμφανίζεται έντονα καμπυλούμενο με κλίση προς τα μέσα, το οποίο καταλήγει σε χείλος με ελαφρώς κωνική απόληξη. Dyson 1976, 145-146, LS38-41, εικ. 58 (ύστερος 1^{ος} – 2^{ος} αι. μ.Χ).

³³⁴ *Agora XXXII*, 121, 289, v. 1821, εικ. 56 (2^{ος} αι. μ.Χ).

³³⁵ Hayes 1973, 458-459, v. 173, πίν. 88 (πρωιότερος τύπος / 1^{ος} αι. μ.Χ), *Corinth XVIII.2*, 77-78, v. 160, εικ. 16.

³³⁶ Σχετικά βλέπε υποσ. 333.

χρονολογηθεί στον 1^ο αι. μ.Χ, χωρίς να αποκλείεται το ενδεχόμενο της παραγωγής του στον 2^ο αι. μ.Χ.

3.2.4 Τηγάνια 151-153 Εικ. 33-34

Τα τηγάνια αποτελούν εξαιρετικά αβαθή σκεύη και φέρουν μία χαρακτηριστική κυλινδρική λαβή, η οποία εκφύεται και αναπτύσσεται οριζόντια ή διαγώνια στην εξωτερική όψη του χείλους και του σώματος. Η απουσία αυτής σε κάποιες περιπτώσεις καθιστά δύσκολη την ταύτιση των αντικειμένων, γεγονός που ίσχυσε και στην περίπτωση του υλικού από το οικόπεδο Πιπεράκη. Από το υλικό αυτό συνολικά οκτώ όστρακα αναγνωρίστηκαν ως θραύσματα τηγανιών.³³⁷ Το ένα εξ αυτών προέρχεται από λαβή, η οποία είναι κυλινδρική και συμπαγής³³⁸ και τα υπόλοιπα σώζουν τμήμα του χείλους, του σώματος και της βάσης. Στην πραγματικότητα η συγκεκριμένη κατηγορία αποτελεί υποκατηγορία του σχήματος των ταψιών, καθώς ακολουθούν τον ίδιο κανόνα με επιμέρους διαφοροποιήσεις σε κάθε κατηγορία. Στα τηγάνια που αναγνωρίστηκαν το χείλος νεύει προς τα μέσα και σε κάποιες περιπτώσεις είναι ελαφρώς λοξότμητο (αρ. κατ. **151**) κατ' αντιστοιχία με το δημοσιευμένο παράδειγμα της Κορίνθου.³³⁹ Το παράδειγμα **152** του καταλόγου αντιστοιχεί πλήρως στο παράδειγμα της συγκεκριμένης δημοσίευσης και είναι μαυρισμένο σε όλη την επιφάνειά του γεγονός που ενισχύει περισσότερη την ταύτισή του ως τηγάνι, σε αντίθεση με το παράδειγμα **153**, το οποίο θα μπορούσε να αντιστοιχεί στα μόνωτα ταψιά μικρού μεγέθους που αναφέρθηκαν προηγουμένως (κατηγορία 1). Μεταξύ άλλων στο υλικό αναγνωρίστηκε και ένα θραύσμα τηγανιού (μη καταλογογραφημένο / A.2/5.3.19) με αρκετά παχύ τοίχωμα στην επιφάνεια έδρασης και σώμα που τείνει ελαφρώς προς τα έξω και καταλήγει σε χείλος τετράγωνης διατομής. Αντίστοιχος τύπος τηγανιού έχει αναγνωριστεί στο υλικό από το οικόπεδο Χιονίδη και έχει χρονολογηθεί στον 3^ο αι. π.Χ.³⁴⁰ Όλα προήλθαν από

³³⁷ Η ταύτιση των συγκεκριμένων αγγείων βασίστηκε στην παρατήρηση του Edwards κατά την περιγραφή του μοναδικού παραδείγματος της δημοσίευσής του, στην οποία περιγράφεται ως σκεύος με καμπύλο περίγραμμα και ελαφρώς κυρτό τοίχωμα στην επιφάνεια έδρασης, το οποίο καταλήγει σε έξω νεύον χείλος, ελαφρώς λοξότμητο εσωτερικά. Σχετικά βλέπε *Corinth VII.3*, 131.

³³⁸ Σε αρκετές περιπτώσεις η λαβή των τηγανιών ήταν κενή στο εσωτερικό της και σε αυτή τοποθετούνταν ξύλινο στέλεχος για την αποφυγή εγκαύματος του ατόμου που το χρησιμοποιούσε. Χατζηδάκης 2000, 129. Σε αρκετές περιπτώσεις, ωστόσο, οι λαβές των τηγανιών είναι συμπαγής. Για παραδείγματα βλέπε *Agora XXXIII*, 194, v. 709-710, εικ. 89, πίν. 72. Στο δημοσιευμένο παράδειγμα της Κορίνθου η λαβή είναι κενή σ' ένα τμήμα της. *Corinth VII.3*, 131-132, v. 700, πίν. 32, 62.

³³⁹ Βλέπε υποσ. 338.

³⁴⁰ Λυκούδη 2013, 96, v. 59, εικ. 17, 48, Likoudi (υπό έκδοση, v. 49).

στρώματα με αναμοχλευμένο υλικό, γεγονός που καθιστά δύσκολη την χρονολόγησή τους. Λαμβάνοντας υπόψη, ότι όλα συνυπάρχουν με μαγειρικά σκεύη, τα οποία χρονολογούνται μεταξύ της ύστερης ελληνιστικής και της πρώιμης ρωμαϊκής περιόδου αυτά τοποθετούνται στην ίδια χρονική περίοδο, χωρίς να αποκλείεται το ενδεχόμενο να αποτελούν προϊόντα πρωιμότερης παραγωγής.

3.2.5 Πινάκια 154 Εικ. 34

Μεταξύ άλλων στο υλικό εντοπίστηκαν και δύο όστρακα βάσεων από πινάκια κατασκευασμένα σε τοπικό πήλο ερυθρής απόχρωσης, τα οποία φέρουν ίχνη καύσης. Το ένα εξ αυτών (αρ. κατ. 154) φέρει καύση σε όλη την σωζόμενη επιφάνεια του πυθμένα του και στην εξωτερική όψη, ενώ το δεύτερο (Α.4/11.1.10) φέρει ίχνη καύσης σ' ένα τμήμα του δακτυλίου εξωτερικά και ελάχιστα στον πυθμένα. Πινάκια με ίχνη καύσης στον πυθμένα έχουν εντοπιστεί στην Κόρινθο, αλλά η χρήση τους δεν έχει εξακριβωθεί. Μεταξύ άλλων έχει προταθεί το ενδεχόμενο της χρήσης τους ως σκεύη για συγκεκριμένο τύπο μαγειρέματος, ενώ μία δεύτερη εκδοχή τα προσεγγίζει ως σκεύη σε δεύτερη χρήση, τα οποία χρησίμευαν ως πώματα.³⁴¹ Παράλληλα στην Κόρινθο έχουν έλθει στο φως και πινάκια από μαγειρικό πήλο. Αν και κάποια εξ αυτών φέρουν ίχνη καύσης και στις δύο όψεις τους, ο Edwards δεν τα συμπεριλαμβάνει στα σκεύη που χρησιμοποιούνταν στην φωτιά.³⁴² Για τα δύο αντικείμενα από το οικόπεδο Πιπεράκη μπορούν να ειπωθούν λίγα, δεδομένου ότι αυτά σώζονται αποσπασματικά, διατηρώντας τμήμα του δακτυλίου και του πυθμένα. Η παρουσία καύσης σε αυτά ώθησε στην ένταξή τους στον κατάλογο και την επισήμανση αυτού του στοιχείου, καθώς απουσιάζει από τα υπόλοιπα αντικείμενα του υλικού, εστιάζοντας στο ενδεχόμενο της χρήσης τους για μαγειρικού σκοπούς, ακόμη και εάν τα αντικείμενα αυτά ήταν σε δεύτερη χρήση και είχαν χρησιμοποιηθεί ως πώματα.³⁴³ Για τα συγκεκριμένα αντικείμενα δεν θα επιχειρηθεί χρονολόγηση, διότι δεν μπορεί να εξακριβωθεί ο τύπος στον οποίο ανήκουν, ενώ το αντικείμενο του καταλόγου προέρχεται από στρώμα με ανάμεικτη κεραμική της ελληνιστικής και της

³⁴¹ Για παραδείγματα και εκδοχές χρήσης των συγκεκριμένων αγγείων βλέπε *Corinth VII.3*, 132, v. 701, πίν. 32, 62.

³⁴² *Corinth VII.3*, 135-136, v. 710-718, πίν. 32, 63.

³⁴³ Εν γένει στην βιβλιογραφία επικρατεί η θεωρία της χρήσης κυπέλλων ή μικρών πινακίων ως πώματα, αιτιολογώντας το φαινόμενο της μικρής παρουσίας πωμάτων σε ανεσκαμμένα σύνολα σε σχέση με τον αριθμό των λοπάδων και των χυτρών με στεφάνη σε αυτά. Ενδεικτικά βλέπε *Tel Anafa II.1*, 115, *Agora XXXIII*, 195, Χατζηδάκης 2000, 127.

ρωμαϊκής περιόδου.³⁴⁴

3.2.6 Πώματα 155-169 Εικ. 34-37

Ανάμεσα στα όστρακα που συμπεριλήφθηκαν στην κατηγορία των μαγειρικών αγγείων εντάχθηκαν και θραύσματα από αντικείμενα, τα οποία αναγνωρίστηκαν ως πώματα. Η αποσπασματική κατάσταση της διατήρησής τους δεν επέτρεψε την ασφαλή ταύτιση όλων των αντικειμένων και το ενδεχόμενο κάποια εξ αυτών να προέρχονται από αντικείμενα άλλης κατηγορίας είναι πιθανό. Σε αυτή την κατηγορία συμπεριλήφθηκαν πώματα, τα οποία είναι κατασκευασμένα με μαγειρικό πηλό ερυθρής, γκρι και καφέ απόχρωσης³⁴⁵ και βάσει των παραλλήλων τους και σε κάποιες περιπτώσεις της παρουσίας καύσης σε αυτά, θεωρήθηκαν πώματα μαγειρικών σκευών. Συνολικά αναγνωρίστηκαν 132 αντικείμενα, εκ των οποίων τα εννέα συνιστούν όστρακα λαβών και σώματος και τα υπόλοιπα 123 αποτελούν όστρακα χειλέων. Η παρουσία τους σε σχέση με τον αριθμό των μαγειρικών σκευών που ήταν κατασκευασμένα για να δεχτούν πώματα³⁴⁶ είναι αρκετά περιορισμένη, γεγονός, το οποίο φαίνεται να αποτελεί σύνηθες φαινόμενο στα εκάστοτε μελετημένα σύνολα άλλων περιοχών και έχει ερμηνευτεί ποικιλοτρόπως.³⁴⁷

Μεταξύ των αντικειμένων παρατηρήθηκαν διαφοροποιήσεις σε επιμέρους χαρακτηριστικά τους, οι οποίες, όταν κρίνεται σκόπιμο, αναφέρονται, αλλά η αποσπασματική διατήρησή τους δεν επέτρεψε την εξαγωγή συμπερασμάτων αναφορικά με την τυπολογική εξέλιξη του σχήματος. Ξεχωρίσαμε δύο κατηγορίες

³⁴⁴ Το αντικείμενο Α.4/11.1.10 προέρχεται από στρώμα που χρονολογείται στον 2^ο αι. μ.Χ και σε αυτό συμπεριλαμβάνεται μεγάλος όγκος υλικού που χρονολογείται μεταξύ του 1^{ου} αι. π.Χ και του 1^{ου} αι. μ.Χ. Σχετικά βλέπε παράρτημα 1.

³⁴⁵ Εξαιτίας της ομοιότητας του μαγειρικού πηλού από την Σικυώνα και αυτόν της Κορίνθου δεν επιχειρήθηκε η ταξινόμησή τους σε τοπικά και εισηγμένα. Από μακροσκοπική ανάλυση ο πηλός στην συντριπτική πλειοψηφία αυτών αντιστοιχεί στον Σικυώνιο πηλό, ενώ δεν εντοπίστηκε κανένα αντικείμενο από πηλό με προέλευση εκτός της ευρύτερης περιοχής της Σικυώνας ή της ΒΑ Πελοποννήσου.

³⁴⁶ Στο υλικό αναγνωρίστηκαν 159 όστρακα λοπάδων και 87 όστρακα χυτρών, τα οποία έφεραν στεφάνη στο εσωτερικό τους.

³⁴⁷ Σχετικά βλέπε υποσ. 343.

πωμάτων,³⁴⁸ με βάση πολύ γενικές παρατηρήσεις και δη το προφίλ του χείλους.³⁴⁹

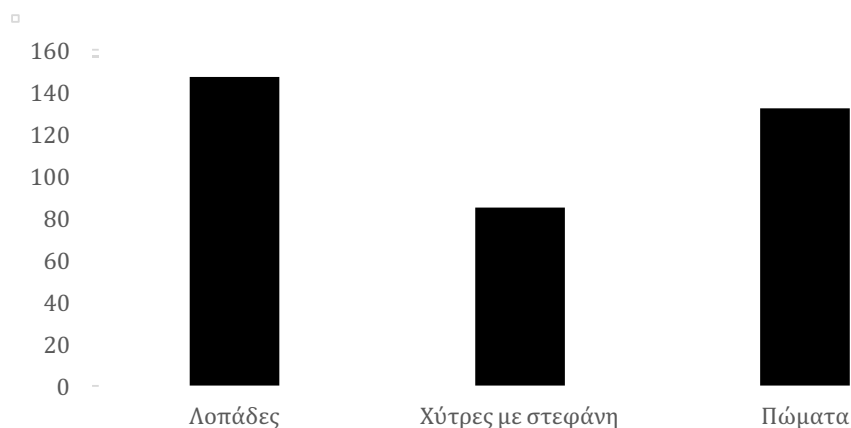

Γράφημα 5. Σύνολο μαγειρικών σκευών με στεφάνη και πωμάτων από το υλικό που μελετήθηκε και τον κατάλογο.

3.2.6.1 Κατηγορία 1

Σε αυτή την κατηγορία συμπεριλήφθηκαν πώματα με ευθύγραμμο ή ελαφρώς καμπύλο τοίχωμα, το οποίο καταλήγει σε απλό χείλος. Πώματα με αντίστοιχο σώμα και χείλος συναντώνται σε σύνολα που χρονολογούνται από την ελληνιστική έως την πρώιμη ρωμαϊκή περίοδο και καλύπτουν ένα ευρύ γεωγραφικό φάσμα. Τα παραδείγματα αυτά εντάσσονται σε επιμέρους υποκατηγορίες πωμάτων, οι οποίες έχουν διαμορφωθεί σύμφωνα με το περίγραμμα της λαβής, την επεξεργασία της επιφάνειας των αντικειμένων, το προφίλ του σώματος, ακόμη και το είδος του πηλού

³⁴⁸ Μεταξύ των αντικειμένων υπήρξαν και 11 όστρακα, τα οποία δεν συμπεριλήφθηκαν σε κάποια κατηγορία και τον κατάλογο. Τα τέσσερα εξ αυτών σώζονται εξαιρετικά αποσπασματικά και πιθανώς προέρχονται από πώματα αντίστοιχα των παραδειγμάτων **100-104** του καταλόγου, τα οποία χαρακτηρίστηκαν πώματα με πιθανή χρήση την σφράγιση αμφορέων. Ένα διατηρεί τμήμα του σώματος, το οποίο είναι σχεδόν ευθύγραμμο και του χείλους, το οποίο είναι στρογγυλεμένο και φέρει στην επιφάνειά του ερυθρή βαφή. Πιθανώς πρόκειται για τοπική απομίμηση των πωμάτων σε "rompreian red" ware. Για πώματα αυτού του τύπου ενδεικτικά βλέπε Riley 1979, 324-325, v. 777-780, εικ. 119 (Lid type 7 / Campanian), Hayes 1971, v. 49, εικ. 17, *Tel Anafa II.1*, 117-119, PW319-326, πίν. 35, Slane 1980, 155, 170-171, v. 78, εικ. 5, *Corinth XVIII.2*, 77, v. 158, εικ. 16. Ενώ στο υλικό μεταξύ άλλων εντοπίστηκαν και έξι θραύσματα λαβών με διαφοροποιημένο προφίλ.

³⁴⁹ Η κατηγοριοποίηση βάσει του περιγράμματος του χείλους των πωμάτων καθορίστηκε από το γεγονός, ότι τα όστρακα που σώζουν τμήμα της λαβής είναι ελάχιστα και ακόμη και σε αυτή την περίπτωση δεν σώζουν τμήμα του χείλους. Δεδομένου ότι σε άλλα σύνολα πώματα με διαφοροποιημένες λαβές έχουν αντίστοιχο προφίλ χείλους, η ένταξη των τμημάτων που σώζουν τμήμα του χείλους σε κάποια κατηγορία διαμορφωμένη βάσει του περιγράμματος της λαβής θα ήταν αδύνατη. Η ίδια λογική ακολουθήθηκε και στην κατηγοριοποίηση των πωμάτων της Βερενίκης από τον Riley. Riley 1979, 319.

που χρησιμοποιήθηκε στην κατασκευή τους.³⁵⁰ Στο υλικό από το οικόπεδο Πιπεράκη, όπως αναφέρθηκε παραπάνω, δεν σώθηκε κανός αριθμός λαβών και κανένα αντικείμενο με πλήρες προφίλ για την υποστήριξη υποκατηγοριών βάσει αυτών των στοιχείων, ενώ δεν παρατηρήθηκε καμία σημαντική διαφοροποίηση στο είδος του πηλού, από τον οποίο ήταν κατασκευασμένα. Παρά ταύτα επιμέρους διαφοροποιήσεις στο προφίλ του χείλους και την διακόσμηση του σώματος οδήγησαν στην διαμόρφωση τριών υποκατηγοριών. Σύμφωνα με τα έως τώρα δεδομένα δεν μπορεί να υποστηριχθεί οποιαδήποτε χρονική αλληλουχία μεταξύ τους, ενώ όστρακα και των τριών υποκατηγοριών συνυπήρχαν σε αρκετά από τα στρώματα του οικοπέδου.

3.2.6.1.A Κατηγορία 1Α: Κωνικό σώμα και περιχέλιωμα που νεύει προς τα κάτω. 155-157

Εικ. 34

Σε αυτή την ομάδα συμπεριλήφθηκαν 15 αντικείμενα. Πρόκειται για πώματα, τα οποία έχουν κωνικό σώμα με ευθύγραμμο τοίχωμα, το οποίο καταλήγει σε απλό χείλος που νεύει προς τα κάτω.³⁵¹ Πώματα με αντίστοιχο σώμα και χείλος έχουν εντοπιστεί σε πλήθος ανεσκαμμένων συνόλων, τα οποία χρονολογούνται ως επί το πλείστον στην ελληνιστική περίοδο,³⁵² συνιστώντας τμήματα υποκατηγοριών πωμάτων με διαφοροποιημένα προφίλ λαβών. Τα παραδείγματα λαβών **156** και **157**³⁵³ σύμφωνα με παράλληλα από την Κόρινθο, πιθανώς, προέρχονται από πώματα αυτού του τύπου.³⁵⁴ Όλα προήλθαν από στρώματα με αναμοχλευμένο υλικό της ελληνιστικής και της ρωμαϊκής περιόδου, γεγονός, το οποίο σε συνδυασμό με την

³⁵⁰ Ενδεικτικά βλέπε Riley 1979, 320, v. 752-753, εικ. 118 (Lid type 1a), 320-321, v. 754-758, εικ. 118 (Lid type 1b), 321, v. 759-765, εικ. 118-119 (Lid type 1c), *Tel Anafa II.1*, 117, PW315-318, πίν. 35 (Dish-Lids), 117-119, *Corinth VII.3*, 129-130, v. 688-692, πίν. 31, 62 (Lid I), 130, v. 693-695, πίν. 31, 62 (Lid II), 130-131, v. 696-699, πίν. 31, 62 (Lid III), *Agora XXXIII*, 196, v. 713-716, εικ. 90, πίν. 73 (Domed), 196-197, v. 717-723, εικ. 90, πίν. 73 (Polished), 197, 724-727, εικ. 90 (Low), 197-198, v. 728-730, εικ. 90, πίν. 73 (Domed with large knob), 198, v. 731-735, εικ. 9, πίν. 73 (Conical).

³⁵¹ Τα συγκεκριμένα πώματα έχουν αντίστοιχο προφίλ χείλους και σώματος με τα πινάκια με χαμηλό κάθετο χείλος από μαγειρικό πηλού που έχουν εντοπιστεί στην Κόρινθο και χρονολογούνται στην ύστερη ελληνιστική περίοδο. Το ένα εξ αυτών φέρει ίχνη καύσης και στις δύο όψεις, κοντά στο χείλος. *Corinth VII.3*, 137, v. 720-721, πίν. 32, 63.

³⁵² Ενδεικτικά βλέπε Riley 1979, 320-321, v. 754-758, εικ. 118 (Lid type 1b), *Corinth VII.3*, 130, v. 693-695, πίν. 31, 62 (Lid II), 130-131, v. 696-699, πίν. 31, 62 (Lid III), *Tel Anafa II.1*, 117, PW317, πίν. 35

³⁵³ Η λαβή του συγκεκριμένου παραδείγματος παρουσιάζει ομοιότητες και με λαβές πωμάτων με έξω νεύοντα χείλη, τα οποία στην Βερενίκη χρονολογούνται στην ελληνιστική περίοδο και φτάνουν έως και τις αρχές του 1^{ου} αι. μ.Χ. Σχετικά βλέπε Riley 1979, 322, v. 766-771, εικ. 119 (Lid type 2). Το ενδεχόμενο να προέρχονται από πώματα αυτού του τύπου είναι πιθανό.

³⁵⁴ *Corinth VII.3*, 130, v. 695, πίν. 31, 62 (Lid II), 130-131, v. 696, πίν. 31, 62 (Lid III) αντιστοίχως.

παρατήρηση της συνύπαρξής τους με λοπάδες όλων των κατηγοριών, καθιστά δύσκολη την χρονολόγησή τους. Ως εκ τούτου τα συγκεκριμένα πώματα χρονολογούνται γενικά στην ελληνιστική περίοδο. Το παράδειγμα **156** θα χρονολογηθεί βάσει του παραλλήλου του από την Κόρινθο στην ύστερη ελληνιστική περίοδο, ενώ το πώμα **157** βάσει των μαγειρικών σκευών, με τα οποία συνυπάρχει και τοποθετείται μεταξύ της ύστερης ελληνιστικής και της πρώιμης ρωμαϊκής περιόδου, χωρίς να αποκλείεται το ενδεχόμενο να αποτελεί προϊόν πρωιμότερης παραγωγής.³⁵⁵

3.2.6.1.B Κατηγορία 1β: Κωνικό ή ελαφρώς θολωτό σώμα με αδρές αυλακώσεις στην άνω όψη και περιχέλιωμα που νεύει προς τα κάτω. 158-160 Εικ. 34-35

Ο συγκεκριμένος τύπος είναι αντίστοιχος της προηγούμενης κατηγορίας και διαφοροποιείται από αυτή από την παρουσία αυλακώσεων ή νευρώσεων στην άνω όψη του σώματος, το λεπτό τοίχωμα και το ρηχό περίγραμμα σώματος. Στο σύνολο του υλικού μόλις τέσσερα αντικείμενα αναγνωρίστηκαν με αυτά τα χαρακτηριστικά, συνιστώντας την μικρότερη ομάδα πωμάτων. Πώματα με αντίστοιχη διαμόρφωση σώματος, αλλά με μικρή διαφοροποίηση στο χείλος έχουν εντοπιστεί σε ανεσκαμμένα σύνολα στο πλάτωμα της Σικυώνας, τα οποία χρονολογούνται στον 1^ο αι. μ.Χ.,³⁵⁶ ενώ ένα πώμα από το ιερό της Δήμητρας και Κόρης, επίσης χρονολογημένο στον 1^ο αι. μ.Χ., φέρει αντίστοιχες αυλακώσεις στο σώμα,³⁵⁷ αλλά το προφίλ του σώματος και του χείλους αντιστοιχούν στην κατηγορία 1γ. Τα τρία εξ αυτών προήλθαν από στρώματα με αναμοχλευμένο υλικό, ενώ ένα από το στρώμα που έχει οριστεί ως αποθέτης και συνυπάρχουν με μαγειρικά σκεύη, τα οποία στην συντριπτική τους πλειοψηφία χρονολογούνται από την ύστερη ελληνιστική έως και την πρώιμη ρωμαϊκή περίοδο. Βάσει της απουσίας πωμάτων με αντίστοιχη επιφάνεια σώματος σε σύνολα που χρονολογούνται στην πρώιμη και μέση ελληνιστική

³⁵⁵ Στην ίδια πάσα εντοπίστηκε και η λοπάδα με αρ. κατ. **128**, η οποία έχει χρονολογηθεί βάσει των παραλλήλων της μεταξύ του ύστερου 4^{ου} αι. π.Χ και του πρώιμου 3^{ου} αι. π.Χ και αποτελεί το μοναδικό μαγειρικό σκεύος της πάσας με αυτή την χρονολόγηση, καθώς όλα τα υπόλοιπα χρονολογούνται μεταξύ της ύστερης ελληνιστικής και της πρώιμης ρωμαϊκής περιόδου. Ωστόσο, στο υλικό της ίδιας πάσας εντοπίζεται μικρός αριθμός οστράκων από αντικείμενα άλλων κατηγοριών, τα οποία χρονολογούνται πρωιμότερα στην ελληνιστική περίοδο.

³⁵⁶ Grigoropoulos (υπό έκδοση, v. 46, 167, εικ. 4, 34).

³⁵⁷ *Corinth XVIII.2*, 77, v. 159, εικ. 16.

περίοδο,³⁵⁸ η συγκεκριμένη ομάδα πωμάτων θα χρονολογηθεί μεταξύ της ύστερης ελληνιστικής και της πρώιμης ρωμαϊκής περιόδου. Εξάιρεση αποτελεί το παράδειγμα **158**, το οποίο συνυπάρχει με μαγειρικά σκεύη που χρονολογούνται από την μέση ελληνιστική έως και την πρώιμη ρωμαϊκή περίοδο και ως εκ τούτου θα τοποθετηθεί στο αντίστοιχο χρονικό πλαίσιο.

3.2.6.1.Γ Κατηγορία 1γ: Κωνικό σώμα που καταλήγει σε απλό χείλος (thickened) 161-163

Εικ. 35

Η τρίτη υποκατηγορία αποτελεί την πολυπληθέστερη ομάδα στο σύνολο των πωμάτων. Εξήντα ένα όστρακα εντάχθηκαν σε αυτή, τα οποία εντοπίστηκαν σε όλα τα ανεσκαμμένα στρώματα που μελετήθηκαν. Πρόκειται για πώματα με ευθύγραμμο ή ελαφρώς καμπύλο τοίχωμα σώματος, το οποίο καταλήγει σε απλό χείλος. Πώματα με αντίστοιχο τύπο σώματος και χείλους εντοπίζονται σε σύνολα χρονολογημένα στην ελληνιστική και την πρώιμη ρωμαϊκή περίοδο και εμφανίζουν ποικιλομορφία στην λαβή τους και την επεξεργασία της επιφάνειάς τους, αν και η συνηθέστερη εκδοχή τους είναι αυτή με απλή, λεία επιφάνεια. Τα πώματα αυτά ομοιάζουν ως προς το χείλος τους και την ανάπτυξη του σώματός τους με πινάκια από μαγειρικό πηλό που έχουν εντοπιστεί στην Κόρινθο³⁵⁹ κατ' αντιστοιχία με την κατηγορία 1α³⁶⁰ και το ενδεχόμενο της διπλής φύσης τους, στις περιπτώσεις που φέρουν λαβή αντίστοιχη των βάσεων των πινακίων, είναι πιθανό.³⁶¹ Πώματα αυτού του τύπου έχουν εντοπιστεί κατά την διάρκεια της έρευνας επιφανείας στο πλάτωμα της Σικυώνας και έχουν δημοσιευτεί με το υλικό της πρώιμης ρωμαϊκής περιόδου,³⁶² αλλά και σε ανεσκαμμένα σύνολα στην ίδια θέση μέσα σε σύνολα χρονολογημένα στον 1^ο αι. μ.Χ

³⁵⁸ Εξάιρεση αποτελεί η κατηγορία 6 από την δημοσίευση των πωμάτων της αρχαίας αγοράς των Αθηνών από τη Rotroff, τα οποία συνιστούν πώματα με επίπεδο σώμα και κάθετο ή απλό περιχείλωμα, τα οποία φέρουν αυλακώσεις στην άνω όψη του σώματος. Ο τύπος αυτός χρονολογείται γενικά στον 2^ο αι. π.Χ. Ένα εκ των παραδειγμάτων (*Agora XXXIII*, 322, ν. 739, εικ. 91, πίν. 73) διαφοροποιείται ως προς το τοίχωμα του. Αυτό είναι ελαφρώς θολωτό, φέρει αυλακώσεις στην εξωτερική του όψη και καταλήγει σε απλό χείλος. Το συγκεκριμένο πώμα χρονολογείται στην ύστερη ελληνιστική περίοδο και εντοπίστηκε σε σύνολο χρονολογημένο από το 150 έως το 110 π.Χ. Σχετικά βλέπε *Agora XXXIII*, 198-199, ν. 736-739, εικ. 91, πίν. 73.

³⁵⁹ *Corinth VII.3*, 135-136, ν. 711, πίν. 32, 63.

³⁶⁰ Βλέπε υποσ. 351.

³⁶¹ Στην δημοσίευση των πωμάτων από την Τελ Ανάφα στο Ισραήλ πώματα με αντίστοιχο προφίλ σώματος και χείλους δημοσιεύονται ως *Dish-Lids* και η Berlin επισημαίνει τον πιθανό διπλό ρόλο τους. Σχετικά βλέπε *Tel Anafa II.1*, 117, PW315-318, πίν. 35, ενώ αντίστοιχη παρατήρηση κάνει και ο Riley στην δημοσίευση της Βερενίκης για τα πώματα του τύπου 1α, τα οποία έχουν παρόμοιο προφίλ σώματος και χείλους και φέρουν λαβή εν είδει δακτυλίου, κωνικής διατομής. Riley 1979, 320, ν. 752-753, εικ. 118.

³⁶² Tzavella (υπό έκδοση, ν. 1, εικ. 134).

και σε κάποιες περιπτώσεις σε σύνολα με αναμοχλευμένο υλικό της πρώιμης και μέσης ρωμαϊκής περιόδου .³⁶³ Όπως αναφέρθηκε παραπάνω, πώματα αυτού του τύπου έχουν εντοπιστεί σε όλα τα στρώματα και συνυπήρχαν με όλους τους τύπους των μαγειρικών σκευών. Λαμβάνοντας υπόψη την ισχυρή παρουσία αυτού του τύπου στην Σικυώνα σε στρώματα της πρώιμης ρωμαϊκής περιόδου και της συντριπτικής πλειοψηφίας των μαγειρικών σκευών από το υλικό Πιπεράκη, τα οποία χρονολογούνται μεταξύ της ύστερης ελληνιστικής και της πρώιμης ρωμαϊκής περιόδου, αυτά τοποθετούνται στην ίδια χρονική φάση. Το παράδειγμα **163**, αν και δεν σώζει τμήμα του χείλους και η λαβή δεν βρίσκει ακριβές παράλληλο, εικάζεται, ότι προέρχεται από την συγκεκριμένη κατηγορία πωμάτων εξαιτίας του κωνικού περιγράμματος του σώματος. Το συγκεκριμένο πώμα εντοπίστηκε σε στρώμα με μαγειρικά σκεύη που χρονολογούνται από την μέση ελληνιστική έως και την πρώιμη ρωμαϊκή περίοδο και ως εκ τούτου εντάσσεται σε αυτό το γενικό πλαίσιο.

3.2.6.2 Κατηγορία 2 164-169 Εικ. 36-37

Σε αυτή την κατηγορία συμπεριλήφθηκαν πώματα, τα οποία έχουν ως κοινό χαρακτηριστικό το καμπύλο τοίχωμα σώματος και το έξω νεύον χείλος, το οποίο σε ορισμένες περιπτώσεις στρέφεται προς τα πάνω. Συνολικά σε αυτή την κατηγορία εντάχθηκαν 41 πώματα, στα οποία παρατηρούνται επιμέρους διαφοροποιήσεις στο προφίλ του χείλους και την ανάπτυξη του σώματος. Κάποια εξ αυτών, πιθανώς, προέρχονται από δίωτα πώματα αντίστοιχα του παραδείγματος **94**, με πιθανότερη εκδοχή το παράδειγμα **167** του καταλόγου, αλλά η απουσία των λαβών δεν επιτρέπει την αναγνώρισή του. Εν γένει η αποσπασματική διατήρηση του συνόλου και ο μεγάλος αριθμός των αντικειμένων με διαφοροποιημένα στοιχεία δεν επέτρεψε την διαμόρφωση επιμέρους υποκατηγοριών με διακριτά και επαναλαμβανόμενα χαρακτηριστικά και ως εκ τούτου παρουσιάζονται οι κυριότερες εκδοχές αυτής της κατηγορίας σε μία ομάδα.

Πώματα με έξω νεύοντα χείλη γενικότερα σπανίζουν στις δημοσιεύσεις της

³⁶³ Grigoropoulos (υπό έκδοση, ν. 13, 18, 215, εικ. 20-21,37).

ελληνιστικής περιόδου ,³⁶⁴ ενώ στην Σικυώνα έχουν εντοπιστεί σε ανεσκαμμένα σύνολα και έχουν χρονολογηθεί μεταξύ του ύστερου 1^{ου} αι. π.Χ και του 1^{ου} αι. μ.Χ,³⁶⁵ όπως και στην έρευνα επιφανείας (οπότε και δημοσιεύτηκαν μαζί με το υλικό της πρώιμης ρωμαϊκής περιόδου).³⁶⁶ Ως προς το υλικό του οικοπέδου αυτά εντοπίστηκαν κυρίως στο πρώτο και δεύτερο στρώμα της τομής Α, στα οποία συμπεριλαμβάνεται ανάμεικτη κεραμική της ελληνιστικής και της ρωμαϊκής περιόδου και σχεδόν σε όλα τα στρώματα της τομής Β. Λαμβάνοντας υπόψη την πλειοψηφία των μαγειρικών σκευών με τα οποία συνυπήρχαν και τα παράλληλά τους από την Σικυώνα αυτά τοποθετούνται χρονικά μεταξύ του ύστερου 1^{ου} αι. π.Χ και του 1^{ου} αι. μ.Χ.

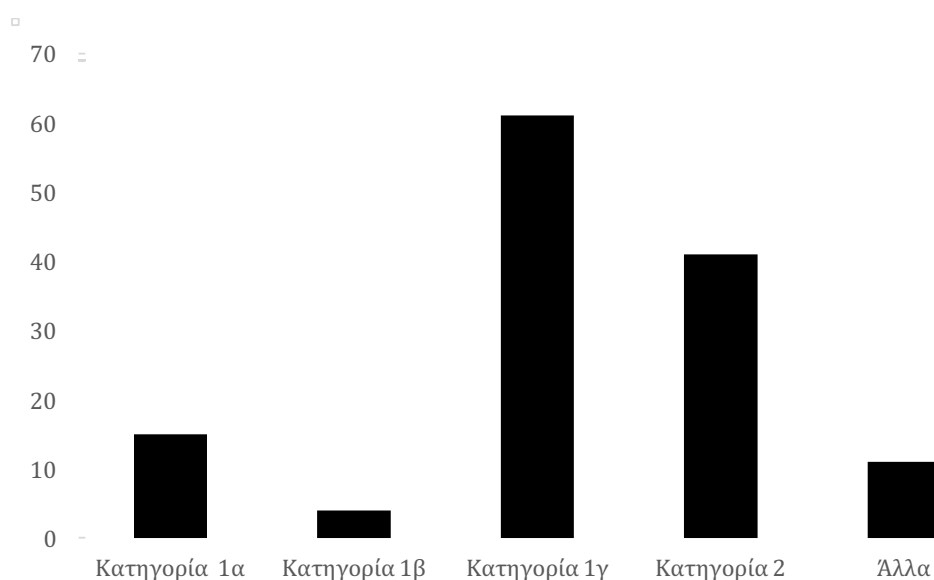

Γράφημα 6. Σύνολο των πωμάτων από το υλικό που μελετήθηκε και τον κατάλογο.

³⁶⁴ Στην δημοσίευση των πωμάτων της Βερενίκης από τον Riley η κατηγορία 2 η οποία διακρίνεται για το καμπύλο τοίχωμα του σώματος, το έξω νεύον χείλος και την δακτυλιόσχημη λαβή χρονολογείται στην ελληνιστική περίοδο, αλλά φαίνεται, ότι συνεχίζει σε μικρότερο βαθμό έως τις αρχές του 1^{ου} αι. μ.Χ. Το σχήμα των συγκεκριμένων πωμάτων εικάζεται, ότι έχει επηρεαστεί από τα ιχθυοπινάκια του 3^{ου} και 2^{ου} αι. π.Χ. Σχετικά βλέπε Riley 1979, 322, ν. 766-771, εικ. 19.

³⁶⁵ Grigoropoulos (υπό έκδοση, ν. 100-101, 117-119, εικ. 29, 31).

³⁶⁶ Tzavella (υπό έκδοση, ν. 2, εικ. 134).

3.3 Λεπτή Κεραμική

Η λεπτή κεραμική αποτέλεσε την τρίτη κατηγορία σε αριθμό ευρημάτων μεταξύ των τεσσάρων βασικών κατηγοριών που διαμορφώθηκαν κατά την διάρκεια της μελέτης του υλικού. Συνολικά 2023 όστρακα εντάχθηκαν σε αυτή, χωρίς να γίνει περαιτέρω διάκριση μεταξύ διαγνωστικών και αδιάγνωστων οστράκων. Παρά την μειωμένη παρουσία της σε σχέση με τις υπόλοιπες δύο κατηγορίες, σε αυτή συμπεριλαμβάνεται ένας ικανός αριθμός σχημάτων, τα οποία καλύπτουν ένα ευρύ χρονικό φάσμα. Μεταξύ των οστράκων αυτής της κατηγορίας αναγνωρίστηκαν όστρακα από αγγεία πόσεως με επιμέρους διαφοροποιημένες υποκατηγορίες, αγγεία σεβριρίσματος, αγγεία χοής, λαδιού, επείσακτα αγγεία της ερυθροβαφούς και γκρίζας κεραμικής, αλλά και τοπικές απομιμήσεις τους, καθώς επίσης και επιτραπέζια σκεύη με λεπτά τοιχώματα.

3.3.1 Αγγεία Πόσεως

Τα αγγεία πόσεως σύμφωνα με τους μελετητές της ελληνιστικής κεραμικής θεωρούνται αγγεία, τα οποία είναι ιδιαίτερος χρήσιμα στην χρονολόγηση των αρχαιολογικών συνόλων.³⁶⁷ Στο υλικό που μελετήθηκε από το οικόπεδο Πιπεράκη εντοπίστηκε ένας ικανός αριθμός οστράκων, τα οποία εμπίπτουν σ' ένα μεγάλο μέρος των επιμέρους κατηγοριών αυτών των αγγείων. Σε αυτά συμπεριλαμβάνονται σχήματα, τα οποία ακολουθούν την παράδοση των κλασικών χρόνων (μόνωτα κύπελλα, σκύφοι αττικού τύπου), αλλά και σχήματα, τα οποία αποτελούν επινοήσεις των κεραμέων της ελληνιστικής περιόδου (κάνθαροι, σκύφοι με ανάγλυφη διακόσμηση), τουλάχιστον σε ό,τι αφορά την κορινθιακή κεραμική παραγωγή. Η διάκριση μεταξύ τοπικών και εισηγμένων αγγείων δεν ήταν πάντα εύκολη υπόθεση εξαιτίας της ομοιότητας του τοπικού λεπτού πηλού με αυτόν της Κορίνθου³⁶⁸ και ως εκ τούτου τα δεδομένα δεν ποσοτικοποιήθηκαν βάσει αυτού του κριτηρίου. Παρά ταύτα από το υλικό είναι εμφανές, ότι τα αγγεία που εμπίπτουν σε σχήματα που

³⁶⁷ Το γεγονός αυτό οφείλεται στην διαφοροποίηση και την εισαγωγή νέων σχημάτων στο ρεπερτόριο της κεραμικής παραγωγής, η οποία οδήγησε στην πλήρη αποσαφήνιση των χρονικών ορίων των επιμέρους σχημάτων, τα οποία συνήθως στην βιβλιογραφία διαχωρίζονται μεταξύ των σχημάτων που συνεχίζουν την παράδοση των κλασικών χρόνων και αυτών που εμφανίζονται για πρώτη φορά στους ελληνιστικούς χρόνους. Σχετικά βλέπε *Corinth VII.7*, 75-77.

³⁶⁸ Για ομοιότητα του κορινθιακού λεπτού πηλού σε καφέ απόχρωση με τον σικυώνιο βλέπε *Corinth VII.3*, 10.

ακολουθούν την παράδοση των κλασικών χρόνων είναι εισηγμένα από την Κόρινθο και την Αττική, συμπεριλαμβανομένων και των κανθάρων, οι οποίοι εμφανίζονται στην κορινθιακή κεραμική παραγωγή λίγο πριν την οριστική παύση της παραγωγής των προαναφερθέντων σχημάτων. Τα αγγεία τοπικής παραγωγής ανήκουν σε σχήματα που κατασκευάζονται ή χρονολογούνται στην Κόρινθο στον 2^ο αι. π.Χ (Κύπελλα τύπου Εξαμιλίων, ³⁶⁹ σκύφοι με ανάγλυφοι διακόσμηση) γεγονός που έρχεται σε αντιστοιχία με τα ευρήματα από την επιφανειακή έρευνα και άλλα ανεσκαμμένα σύνολα στην Σικυώνα. ³⁷⁰ Μεταξύ των ευρημάτων εντοπίστηκαν κύπελλα (σκύφοι με ανάγλυφοι διακόσμηση) σε γκρι πηλό, των οποίων η προέλευση δεν ταυτίστηκε.

3.3.1.1 Μόνωτα Κύπελλα (One-handled cup) 170 Εικ. 37

Τα μόνωτα κύπελλα συνιστούν αγγεία μικρού μεγέθους με απλό περίγραμμα, τα οποία φέρουν δακτυλιόσχημη βάση, ³⁷¹ σώμα συνήθως με καμπύλο τοίχωμα που καταλήγει σε απλό χείλος με στρογγυλεμένη ή κωνική απόληξη και μία οριζόντια λαβή ελλειπτικής διατομής, η οποία εκφύεται στο ύψος του χείλους ή λίγο κάτω από αυτό. Κάποια εξ αυτών φέρουν βαφή σε όλη την επιφάνειά τους και κάποια από εμβάπτιση, στα οποία το κατώτερο τμήμα τους εξωτερικά παραμένει χωρίς βαφή. Τα συγκεκριμένα αγγεία αποτελούν ένα ιδιαίτερος δημοφιλέσ σχήμα των κλασικών και ελληνιστικών χρόνων, τα οποία συναντώνται σε ανομοιογενή σύνολα με οικιακό, ή θρησκευτικό χαρακτήρα, σ' ένα ευρύ γεωγραφικό φάσμα ³⁷² και διακρίνονται μεταξύ

³⁶⁹ Τα κύπελλα ή οι κάρθαροι τύπου Εξαμιλίων ξεκίνησαν να παράγονται στην Κόρινθο στο γ' τέταρτο του 3^{ου} αι. π.Χ και σταμάτησαν περίπου στις αρχές του β' τετάρτου του 2^{ου} αι. π.Χ. Το μοναδικό παράδειγμα από το οικόπεδο Πιπεράκη, το οποίο είναι τοπικό βρίσκει ακριβές παράλληλο από την Κόρινθο, το οποίο έχει εντοπιστεί σε σύνολο που έχει χρονολογηθεί μεταξύ του 188 π.Χ και του πρώιμου β' τετάρτου του 2ου αι. π.Χ. Σχετικά βλέπε υποκ. 3.3.1.4, σελ. 120-121.

³⁷⁰ Σύμφωνα με τα έως τώρα αρχαιολογικά δεδομένα από την Σικυώνα, η τοπική κεραμική παραγωγή, συμπεριλαμβανομένων και των επιτραπέζιων αγγείων, εκτοξεύτηκε τον 2^ο αι. π.Χ, ως αντιστάθμισμα του κενού που προκλήθηκε από την μείωση της εισαγωγής κορινθιακών προϊόντων σε αυτή, η οποία σε μεγάλο βαθμό συνδέεται με την καταστροφή της Κορίνθου. Σε αυτό το πλαίσιο εντάσσεται και η παραγωγή επιτραπέζιας κεραμικής σε μαγειρικό πηλό, η οποία φαίνεται, ότι συνεχίστηκε μέχρι και την πρώιμη ρωμαϊκή περίοδο. Σχετικά βλέπε James (υπό έκδοση). Για ευρήματα από την επιφανειακή έρευνα της ύστερης κλασικής και της ελληνιστικής περιόδου βλέπε Stone (υπό έκδοση).

³⁷¹ Υπάρχουν παραδείγματα από την Κόρινθο, τα οποία έχουν ψευδοδισκόμορφη ή επίπεδη βάση. Σχετικά βλέπε *Corinth VII.6*, 180, 190, VI-57, VI-60, εικ. 39, πίν. 31 (false disk base) και 191, VI-67, VI-68, εικ. 39 (flat base)

³⁷² Για συνοπτική παρουσίαση και βιβλιογραφική αναφορά των περισσότερων θέσεων βλέπε *Corinth VII.7*, 78, υποσ. 16.

άλλων για την πολυχρηστικότητά τους,³⁷³ η οποία σύμφωνα με την Rotroff αιτιολογεί την δημοτικότητα του σχήματος.³⁷⁴ Σύμφωνα με τα έως τώρα αρχαιολογικά δεδομένα ο συγκεκριμένος τύπος αγγείων εισήχθη στην Κόρινθο στα μέσα του 5^{ου} αι. π.Χ.³⁷⁵ και βάσει νεότερων μελετών η παραγωγή τους έπαψε κάπου στο γ' τέταρτο του 3^{ου} αι. π.Χ.³⁷⁶

Από την Σικυώνα δεν έχουν δημοσιευτεί παραδείγματα μόνωτων κυπέλλων, ενώ σύμφωνα με τα αρχαιολογικά δεδομένα δεν αποδεικνύεται τοπική παραγωγή τέτοιων αγγείων.³⁷⁷ Στο υλικό που μελετήθηκε από το οικοπέδο Πιπεράκη αναγνωρίστηκαν μόλις έξι όστρακα τέτοιων κυπέλλων, ³⁷⁸ τα οποία ήταν κατασκευασμένα σε κορινθιακό πηλό. Πρόκειται για όστρακα χειλέων, τα οποία σώζουν τμήμα της λαβής και τα πέντε εξ αυτών φέρουν ίχνη μελανής βαφής και στις δύο όψεις. Η αποσπασματική διατήρησή τους κατέστησε δύσκολη εργασία την ταύτισή τους, η οποία βασίστηκε στην παρουσία της λαβής και το ενδεχόμενο να προέρχονται από αγγεία με παρόμοιο προφίλ χείλους και λαβής είναι πιθανό. Η μικρή παρουσία του συγκεκριμένου σχήματος στο υλικό δεν ξενίζει, καθώς κανένα από τα στρώματα του οικοπέδου δεν χρονολογείται στο χρονικό πλαίσιο της παραγωγής του συγκεκριμένου τύπου στην Κόρινθο. Ως εκ τούτου τα συγκεκριμένα αγγεία και ειδικότερα αυτά που εντοπίζονται σε βαθύτερα στρώματα, όπως το παράδειγμα **170** αντιμετωπίζονται ως κατάλοιπα παλαιότερης χρήσης του χώρου. Αυτά

³⁷³ Μέχρι σήμερα δεν έχει αποσαφηνιστεί εάν τα συγκεκριμένα κύπελλα χρησιμοποιούνταν για το σερβίρισμα στερεών ή υγρών προϊόντων και η εκδοχή της διπλής χρήσης τους είναι η πιθανότερη. Το γεγονός αυτό αντανάκλαται στις δημοσιεύσεις κεραμικής από διαφορετικές θέσεις, στις οποίες άλλοτε συμπεριλαμβάνονται στην κατηγορία των αγγείων σερβιρίσματος *Agora XXIX*, 155-156 και άλλοτε στην κατηγορία των αγγείων πόσεως *Corinth VII.6*, 180-183, *Corinth VII.7*, 77-78. Η Sarah James αιτιολογεί την επιλογή της βάσει της απουσίας λαβών στα αγγεία σερβιρίσματος των ελληνιστικών συνόλων της Κορίνθου. Στην παρούσα εργασία, ακολουθώντας τον γενικότερο κανόνα των δημοσιεύσεων της Κορίνθου, τα συγκεκριμένα αγγεία εντάχθηκαν στην κατηγορία των αγγείων πόσεως.

³⁷⁴ *Agora XXIX*, 155.

³⁷⁵ *Corinth XVIII.1*, 36-38.

³⁷⁶ Στην μελέτη της Sarah James που συμπεριλαμβάνει υλικό από τον αγρό της Παναγίας στην αρχαία Κόρινθο και άλλων θέσεων στην ίδια περιοχή, τα μόνωτα κύπελλα κατέχουν ένα σημαντικό ποσοστό μεταξύ των αγγείων πόσεως σε σύνολα της πρώιμης ελληνιστικής περιόδου, φαινόμενο, το οποίο συνεχίζεται έως και το α' μισό του 3^{ου} αι. π.Χ. Από εκεί και έπειτα η δημοτικότητά τους φαίνεται να μειώνεται, ενώ σε περιπτώσεις που αυτά εντοπίζονται σε σύνολα των τελών του 3^{ου} αι. π.Χ. έως και τις αρχές του 2^{ου} αι. π.Χ. αυτά αντιμετωπίζονται ως κατάλοιπα. Σχετικά βλέπε *Corinth VII.7*, 78-79.

³⁷⁷ Η Sarah James στην επερχόμενη δημοσίευση του υλικού από την έρευνα επιφανείας στην Σικυώνα, στην οποία συμπεριλαμβάνεται η μελέτη της από υλικό τεσσάρων ανεσκαμμένων οικοπέδων, αναφέρει ότι υπήρξαν αραιά παραδείγματα τέτοιων κυπέλλων σε αυτά, τα οποία ήταν κορινθιακής παραγωγής, χωρίς να δημοσιεύει κάποια εξ αυτών. James (υπό έκδοση).

³⁷⁸ Στο υλικό εντοπίστηκε ένας ικανός αριθμός λαβών αντίστοιχων των κυπέλλων αυτής της κατηγορίας, αλλά επιλέχθηκε να μην συνυπολογιστούν στην καταμέτρηση των αντικειμένων, καθώς θα μπορούσαν να προέρχονται από διαφορετικού τύπου κύπελλα, όπως κοτύλες ή και σκύφους αττικού τύπου.

τοποθετούνται στην πρώιμη ελληνιστική περίοδο, λαμβάνοντας υπόψη παράλληλα από άλλες θέσεις, όπως η Κόρινθος και η Αθήνα.

3.3.1.2 Σκύφοι Αττικού Τύπου 171-173 Εικ. 37

Οι σκύφοι Αττικού τύπου σύμφωνα με τα αρχαιολογικά δεδομένα εμφανίστηκαν για πρώτη φορά στην Κόρινθο τον 5^ο αι. π.Χ.³⁷⁹ και αποτέλεσαν ένα ιδιαίτερος δημοφιλές σχήμα της ύστερης κλασικής και πρώιμης ελληνιστικής περιόδου, η παραγωγή του οποίου, σύμφωνα με νεότερες μελέτες, σταμάτησε στην Κόρινθο κάπου στα τέλη του γ' τετάρτου του 3^{ου} αι. π.Χ.³⁸⁰ Πρόκειται για αγγεία με χαμηλή δακτυλιόσχημη βάση σε μορφή σπείρας, σώμα με διπλή καμπύλη (compound curve) που καταλήγει σε έξω νύον χείλος³⁸¹ και οριζόντιες λαβές συνήθως τετράγωνης διατομής, οι οποίες εκφύονται και αναπτύσσονται λίγο κάτω από το χείλος.³⁸² Αυτά διακοσμούνται με μελανή βαφή, ποικίλης ποιότητας, η οποία καλύπτει διαφορετικά τμήματα του αγγείου κατ' αντιστοιχία με το χρονικό πλαίσιο της παραγωγής τους, ενώ πρωιμότερα παραδείγματα στα σημεία που δεν καλύπτονται με βαφή φέρουν μίλτο.³⁸³

Στο υλικό που μελετήθηκε στην παρούσα εργασία, τουλάχιστον σε ό,τι αφορά τα όστρακα χειλέων των αντικειμένων η αναγνώριση και η ταύτιση αυτών των αγγείων δεν ήταν εύκολη, εξαιτίας της αποσπασματικής διατήρησής τους και ως εκ τούτου αποφεύχθηκε η ποσοτικοποίηση των δεδομένων βάσει της καταμέτρησης τους. Όστρακα ανάλογα του παραδείγματος **171** δεν έχουν ταυτιστεί ασφαλώς ως τμήματα σκύφων αττικού τύπου και το ενδεχόμενο να προέρχονται από κοτύλες είναι ισχυρό αν όχι η πιθανότερη εκδοχή.³⁸⁴ Στην περίπτωση που αυτά ταυτιστούν ως

³⁷⁹ Ο Edwards υποστήριξε, ότι η παραγωγή του συγκεκριμένου σχήματος σε μεγάλη κλίμακα ξεκίνησε στο τελευταίο τέταρτο του 5^{ου} αι. π.Χ., γεγονός που φαίνεται να επιβεβαιώνεται και από ευρήματα στο ιερό της Δήμητρας και Κόρης στην Κόρινθο. Σχετικά βλέπε *Corinth VII.3*, 66-67, *Corinth XVIII.1*, 28, 30.

³⁸⁰ *Corinth VII.7*, 81.

³⁸¹ Ορισμένα πρωιμότερα παραδείγματα του σχήματος έχουν κάθετο χείλος κωνικής διατομής και εμφανίζουν αρκετές ομοιότητες με την κορινθιακή κοτύλη. Ενδεικτικά βλέπε *Corinth VII.3*, 69-71, v. 311, v. 368, πίν. 13, 14 50, *Corinth VII.7*, 157-158, v. 20-21, v. 24, εικ. 3, πίν. 2, 3.

³⁸² Η συγκεκριμένη περιγραφή αφορά κυρίως τους κορινθιακούς σκύφους αττικού τύπου του 3^{ου} αι. π.Χ. Το σχήμα σε όλη την διάρκεια της παραγωγής του εξελίχθηκε σε μικρό βαθμό και η εξέλιξη τού αφορά κυρίως τις αναλογίες των επιμέρους τμημάτων του και την διακόσμησή του. Σχετικά βλέπε *Corinth VII.7*, 82.

³⁸³ Το συγκεκριμένο στοιχείο σύμφωνα με την Sarah James είναι ενδεικτικό της επιρροής του αττικού σχήματος στην παραγωγή των συγκεκριμένων αγγείων. *Corinth VII.7*, 80.

³⁸⁴ Εκτός του παραδείγματος άλλα δύο αντικείμενα είχαν ανάλογο προφίλ χείλους και λαβής. Αυτά είναι τα αντικείμενα A.2/4.3.3 και A.2/6.2.53.

σκύφοι θα πρέπει να χρονολογηθούν στην πρώιμη φάση παραγωγής του σχήματος. Σε ό,τι αφορά τις βάσεις, η ταύτισή τους ήταν ευκολότερη, εξαιτίας της ιδιαιτερότητας στο περίγραμμά τους. Στο μελετημένο υλικό εντοπίστηκαν μόλις τέσσερα όστρακα βάσεων (αρ. κατ. **173**), γεγονός, το οποίο δεν εντυπωσιάζει, καθώς κανένα από τα μελετημένα στρώματα του οικοπέδου δεν εντάσσεται στο χρονικό πλαίσιο παραγωγής του σχήματος. Ως εκ τούτου τα αγγεία αυτά προσεγγίζονται ως κατάλοιπα πρωιμότερης φάσης της χρήσης του χώρου. Όλα τα όστρακα που αναγνωρίστηκαν ως πιθανά τμήματα σκύφων αττικού τύπου και αυτά που ταυτίστηκαν ασφαλώς ήταν κορινθιακής παραγωγής με εξαίρεση το αντικείμενο **172**, το οποίο είναι εισηγμένο από την Αττική. Εξαιτίας της απουσίας καθαρών στρωμάτων που χρονολογούνται στην ελληνιστική περίοδο, όλα τα αντικείμενα χρονολογήθηκαν βάσει των πλησιέστερων παραλλήλων τους.

3.3.1.3 Κάνθαροι 174-181 Εικ. 37-39

Οι κάνθαροι ως σχήματα είναι δηλωτικοί της αλλαγής που συντελέστηκε κατά την διάρκεια των ελληνιστικών χρόνων στην κορινθιακή κεραμική παραγωγή, στην οποία παρατηρείται η σταδιακή απομάκρυνση από σχήματα των κλασικών χρόνων και η εισαγωγή νέων, στα οποία οι επιρροές από θέσεις εκτός της Κορίνθου είναι εμφανείς. Οι κάνθαροι σύμφωνα με τα αρχαιολογικά δεδομένα ξεκίνησαν να παράγονται στην Κόρινθο στα τέλη του α' τετάρτου του 3^{ου} αι. π.Χ.,³⁸⁵ δηλαδή λίγο πριν την οριστική παύση στην παραγωγή σχημάτων των κλασικών χρόνων (μόνωτα κύπελλα, κοτύλες, σκύφοι αττικού τύπου)³⁸⁶ και παρέμειναν το κυρίαρχο σχήμα των αγγείων πόσεως της Κορίνθου για σχεδόν πάνω από 75 χρόνια μέχρι και την εμφάνιση των κυπέλλων με ανάγλυφη διακόσμηση στο α' τέταρτο του 2^{ου} αι. π.Χ.³⁸⁷

Οι κάνθαροι συνιστούν δίωτα κύπελλα με λεπτό τοίχωμα, τα οποία στην συντριπτική τους πλειοψηφία φέρουν βαφή και στις δύο όψεις, ενώ σε αρκετές περιπτώσεις διακοσμούνται στον τύπο της Δυτικής Κλιτύος. Διαφοροποιήσεις στα επιμέρους δομικά στοιχεία των αγγείων οδήγησαν στην διαμόρφωση ξεχωριστών

³⁸⁵ *Corinth VII.7, 75.*

³⁸⁶ Για χρονική περίοδο παραγωγής των σχημάτων αυτών βλέπε υποκ. 3.3.1.1, σελ. 113-114, υποκ. 3.3.1.2, σελ. 115-116 και *Corinth VII.7, 77-79, 79-80, 80-82*, αντίστοιχα.

³⁸⁷ Σχετικά βλέπε *Corinth VII.7, 77.*

υποκατηγοριών του βασικού σχήματος, οι οποίες στις δημοσιεύσεις της ελληνιστικής κεραμικής συζητούνται εκτενώς.³⁸⁸

Κάποιες εξ αυτών αναγνωρίστηκαν στο υλικό που μελετήθηκε από το οικόπεδο Πιπεράκη, αλλά η αποσπασματική διατήρηση των αντικειμένων δεν επέτρεψε την ποσοτικοποίηση των δεδομένων για κάθε κατηγορία ξεχωριστά. Είναι αξιοσημείωτο, ότι σε αρκετές περιπτώσεις η κατάσταση διατήρησης των αγγείων σε συνδυασμό με την ομοιότητα κάποιων εκ των υποκατηγοριών με άλλα σχήματα, όπως με τις κοτύλες ή τους σκύφους αττικού τύπου, κατέστησε δύσκολη όχι μόνο την αναγνώριση συγκεκριμένων τύπων κανθάρων, αλλά ακόμη και την ταύτιση του βασικού σχήματος. Αυτό αφορά κυρίως τα όστρακα χειλέων, τα οποία δεν σώζουν τμήμα της λαβής σε αντιδιαστολή με τις βαθμιδωτές βάσεις, οι οποίες είναι χαρακτηριστικές του σχήματος. Ως εκ τούτου σε αρκετές περιπτώσεις η ταξινόμηση ορισμένων εκ των παραδειγμάτων του καταλόγου σε συγκεκριμένες υποκατηγορίες μπορούν να αντιμετωπιστούν με σκεπτικισμό, καθώς αυτή βασίστηκε στην ομοιότητα με παραδείγματα άλλων δημοσιεύσεων. Συνολικά 27 όστρακα χειλέων αναγνωρίστηκαν ασφαλώς ως κάρθοι και ακόμη 17 εισήχθησαν στην βάση δεδομένων ως πιθανοί κάρθοι. Αντιστοίχως 15 βάσεις ταυτίστηκαν ασφαλώς ως βάσεις κανθάρων, οι οποίες στην συντριπτική τους πλειοψηφία ήταν βαθμιδωτές και ακόμη 13 καταγράφηκαν ως πιθανές βάσεις κανθάρων.³⁸⁹ Όλα τα όστρακα ήταν κορινθιακής παραγωγής, κατασκευασμένα σε πηλό με απόχρωση ανοικτού καστανού.

3.3.1.3.Α Κάρθοι με ενιαίο περίγραμμα 174-176 Εικ. 37-38

Στο υλικό μεταξύ άλλων αναγνωρίστηκαν όστρακα χειλέων και βάσεων από κάρθους με ενιαίο περίγραμμα σώματος, οι οποίοι συνιστούν τον πρωιμότερο τύπο κάρθου στην Κόρινθο.³⁹⁰ Η παραγωγή τους, σύμφωνα με νεότερες μελέτες, φαίνεται ότι ξεκίνησε περίπου στα τέλη του α' τετάρτου του 3^{ου} αι. π.Χ και σταμάτησε κάπου στο α' τέταρτο του 2^{ου} αι. π.Χ.³⁹¹ Η Pemberton έλκει την καταγωγή του σχήματος από την κοτύλη, ενώ η S. James, ακολουθώντας την πρόταση της Ελένης Ζυμή, αναφέρει, εναλλακτικά, την σύνδεση αυτού του τύπου μ' ένα ζευγάρι

³⁸⁸ Ενδεικτικά βλέπε *Corinth VII.3*, 71-88, *Corinth VII.7*, 82-92, *Agora XXIX*, 83-94.

³⁸⁹ Στην καταμέτρηση δεν συμπεριλήφθηκαν οι λαβές που δεν έσωζαν τμήμα του σώματος, καθώς θα μπορούσαν να προέρχονται και από άλλα σχήματα, αν και κάποιες εξ αυτών αναγνωρίστηκαν ασφαλώς ως λαβές κανθάρων.

³⁹⁰ Για παραδείγματα και περιγραφή του τύπου βλέπε *Corinth VII.3*, 74-76, ν. 378-388, πίν. 15, 52, *Corinth VII.7*, 82-84, ν. 35-47, εικ. 5-6, πίν. 45.

³⁹¹ *Corinth VII.7*, 83.

μεταλλικών κανθάρων από την Βεργίνα.³⁹² Το βασικό σχήμα του τύπου χαρακτηρίζεται από την βαθμιδωτή βάση, το ημισφαιρικό σώμα που καταλήγει σε απλό, ελαφρώς έσω νεύον χείλος και τις δύο κάθετες λαβές, οι οποίες φέρουν είτε απλά οριζόντια επιθέματα τετράγωνης διατομής, είτε επιθέματα σε σχήμα Ηράκλειου άμματος. Σε αρκετές περιπτώσεις χρησιμοποιείται μίλτος στην βάση, ενώ η περιφέρεια της λαβής συχνά διακοσμείται με εγχάρακτα μοτίβα. Σύμφωνα με τα αρχαιολογικά δεδομένα, κατά την διάρκεια της παραγωγής του σχήματος παρατηρούνται επιμέρους διαφοροποιήσεις στο βασικό σχήμα, οι οποίες σχετίζονται με τις διαστάσεις και τις επιμέρους αναλογίες του αγγείου, αλλά και την διακόσμησή του.³⁹³ Κάνθαροι αυτού του τύπου έχουν εντοπιστεί στην Σικυώνα σε ανεσκαμμένα σύνολα, αλλά και κατά την διάρκεια της έρευνας επιφανείας,³⁹⁴ ενώ δεν απουσιάζουν από σύνολα της ευρύτερης περιοχής της ΒΑ Πελοποννήσου.³⁹⁵ Τα παραδείγματα από το οικόπεδο Πιπεράκη ταυτίστηκαν και χρονολογήθηκαν βάσει των παραλλήλων τους από την Κόρινθο.

3.3.1.3.B Κάνθαροι με γωνιώδες περίγραμμα 177-179 Εικ. 38

Οι κάνθαροι με γωνιώδες περίγραμμα αποτέλεσαν ακόμη μία εκ των κατηγοριών που αναγνωρίστηκαν στο υλικό που μελετήθηκε από το οικόπεδο Πιπεράκη. Πρόκειται για μία από τις κατηγορίες των κανθάρων, η οποία εμφανίστηκε στην Κόρινθο³⁹⁶ σχετικά αργά σε σχέση με άλλες και σύμφωνα με νεότερες μελέτες η παραγωγή της ξεκίνησε στο τελευταίο τέταρτο του 3^{ου} αι. π.Χ και συνεχίστηκε μέχρι και το α' μισό του 2^{ου} αι. π.Χ.³⁹⁷ Οι συγκεκριμένοι κάνθαροι διακρίνονται για την στενή δακτυλιόσχημη ή βαθμιδωτή βάση, την γωνίωση του σώματος κατά την μετάβαση από το κατώτερο στο ανώτερο τμήμα του, το απλό κάθετο χείλος και τις δύο κάθετες λαβές με οριζόντια επιθέματα τετράγωνης διατομής. Συνήθως φέρουν

³⁹² Σχετικά βλέπε *Corinth XVIII.1*, 35 και *Corinth VII.7*, 83, υποσ. 47.

³⁹³ Σχετικά βλέπε *Corinth VII.3*, 74-76, *Corinth VII.7*, 82-84.

³⁹⁴ Για παραδείγματα από ανεσκαμμένα σύνολα βλέπε Λυκούδη 2013, 64, ν. 2, εικ 1, 38, Likoudi (υπό έκδοση, ν. 2, εικ. 53), για κανθάρους αυτής της κατηγορίας από την έρευνα επιφανείας βλέπε Stone (υπό έκδοση).

³⁹⁵ Ενδεικτικά βλέπε Anderson Stojanović 1993, 263, ν. 87, 122, πίν. 64.

³⁹⁶ Για παραδείγματα και περιγραφή του τύπου βλέπε *Corinth VII.3*, 83-86, ν. 458-514, πίν. 16, 39, 41-42, 53, *Corinth VII.7*, 86-87, ν. 77-92, εικ. 13-15, πίν. 10-11.

³⁹⁷ Πρόκειται για νέα χρονολόγηση του σχήματος από την Sarah James, η οποία κατέβασε αρκετά την χρονολόγηση σε σχέση με τις προηγούμενες δημοσιεύσεις, βασιζόμενη στο υλικό από τον αγρό της Παναγίας στην αρχαία Κόρινθο. *Corinth VII.7*, 87. Ο Edwards είχε τοποθετήσει την συγκεκριμένη κατηγορία μεταξύ του τελευταίου τετάρτου του 4^{ου} αι. π.Χ και του γ' τετάρτου του 3^{ου} αι. π.Χ. *Corinth VII.3*, 83.

βαφή σε όλη την επιφάνειά τους, ενώ δεν απουσιάζουν παραδείγματα με διακόσμηση στον τύπο της Δυτικής Κλιτύς ή με εγχάρακτους δακτυλίους στο ύψος του χείλους. Η συγκεκριμένη κατηγορία αποτελεί μία από τις δημοφιλέστερες κατηγορίες μεταξύ των κανθάρων, η οποία εμφάνισε ελάχιστες διαφοροποιήσεις στο βασικό σχήμα της σε όλη την διάρκεια της παραγωγής της.³⁹⁸ Κάνθαροι με γωνιώδες περίγραμμα έχουν εντοπιστεί στην Σικυώνα σε ανεσκαμμένα σύνολα,³⁹⁹ αλλά και κατά την διάρκεια της έρευνας επιφανείας. Το υλικό από το οικόπεδο Πιπεράκη ταυτίστηκε και χρονολογήθηκε βάσει αυτών των παραλλήλων, αλλά και των παραδειγμάτων από την Κόρινθο.

3.3.1.3.Γ Καλυκωτοί Κάνθαροι 180-181 Εικ. 39

Οι καλυκωτοί κάνθαροι αποτελούν έναν από του πιο ιδιαίτερους τύπους του σχήματος, το οποίο, σύμφωνα με τα έως τώρα αρχαιολογικά δεδομένα, δεν φαίνεται να απολάμβανε την δημοφιλία των υπόλοιπων κατηγοριών. Οι συγκεκριμένοι κάνθαροι έχουν ψηλά πόδια είτε βαθμιδωτά, είτε σε σχήμα ανεστραμμένου εχίνου, ημισφαιρικό κάτω σώμα, το οποίο σταδιακά διευρύνεται και καταλήγει σε απλό χείλος που τείνει ελαφρώς προς τα έξω ή χείλος κατασκευασμένο σε μήτρα και δύο πεταλόσχημες λαβές, οι οποίες εκφύονται στο καμπύλο τμήμα του σώματος και αναπτύσσονται προς τα πάνω στραμμένες προς το χείλος.⁴⁰⁰ Τα αγγεία αυτά φέρουν βαφή και στις δύο όψεις και συχνά το κάτω σώμα διακοσμείται με επάλληλες κατακόρυφες αυλακώσεις, ενώ το ανώτερο τμήμα φέρει διακόσμηση στον τύπο της Δυτικής Κλιτύς. Οι μελετητές της κορινθιακής κεραμικής των ελληνοιστικών χρόνων έλκουν την καταγωγή του σχήματος από Αττικά πρότυπα και τις μεταλλικές εκδοχές του⁴⁰¹ και σύμφωνα με νεότερες έρευνες η παραγωγή τους στην Κόρινθο ξεκίνησε

³⁹⁸ Σύμφωνα με τον Edwards υπήρξε μία τάση για μείωση του μεγέθους των επιμέρους δομικών στοιχείων των αγγείων στο πέρασμα του χρόνου, οι οποίες συνδυάστηκαν με την μείωση της γωνίωσης στην συνάρθρωση των δύο μερών του σώματος και της ποιότητας της βαφής και εν γένει της διακόσμησης των αγγείων. *Corinth VII.3*, 84. Σε αντίθεση με τον Edwards η Sarah James δεν βρίσκει ξεκάθαρες τάσεις στην τυπολογική εξέλιξη του σχήματος και κάνει λόγο για παραλλαγές του βασικού σχήματος, οι οποίες, πιθανώς, προκύπτουν από την ύπαρξη διαφορετικών εργαστηρίων. *Corinth VII.7*, 87.

³⁹⁹ Για παραδείγματα από ανεσκαμμένα σύνολα βλέπε Λυκούδη 2013, 64, ν. 6, εικ. 2, 38, Likoudi (υπό έκδοση, ν. 4, εικ. 53), James (υπό έκδοση, ν. 17, εικ. 2). Για κανθάρους αυτής της κατηγορίας από την έρευνα επιφανείας βλέπε Stone (υπό έκδοση).

⁴⁰⁰ Ο Edwards διαμόρφωσε τέσσερις υποκατηγορίες του συγκεκριμένου τύπου επισημαίνοντας την βασική συνάφεια μεταξύ των παραδειγμάτων. Σχετικά βλέπε *Corinth VII.3*, 71-74.

⁴⁰¹ Σχετικά βλέπε *Corinth VII.7*, 88.

στο γ' τέταρτο του 3^{ου} αι. π.Χ και σταμάτησε στο β' τέταρτο του 2^{ου} αι. π.Χ.⁴⁰² Από την Σικυώνα δεν έχει δημοσιευτεί κάποιο παράδειγμα αυτής της κατηγορίας, ενώ στο υλικό που μελετήθηκε από το οικόπεδο Πιπεράκη μόλις ένα όστρακο αναγνωρίστηκε ως θραύσμα καλυκωτού κανθάρου (αρ. κατ. 180), καθώς η βάση 181 δεν έχει ταυτιστεί ασφαλώς, επιβεβαιώνοντας, σε μικρότερη κλίμακα, την σπανιότητα του συγκεκριμένου τύπου. Εξαιτίας της απουσίας καθαρών στρωμάτων της ελληνιστικής περιόδου στο οικόπεδο, τα συγκεκριμένα αντικείμενα εντάχθηκαν στο γενικό πλαίσιο της παραγωγής αυτού του σχήματος.

3.3.1.4 Κύπελλα τύπου Εξαμιλίων 182 Εικ. 39

Τα κύπελλα τύπου Εξαμιλίων⁴⁰³ συνιστούν αγγεία με δακτυλιόσχημη βάση, ημισφαιρικό σώμα, το οποίο σταδιακά διευρύνεται και γίνεται ευθύγραμμο, απλό χείλος με κωνική απόληξη και μία ή δύο κάθετες λαβές, οι οποίες εκφύονται λίγο κάτω από αυτό. Συνήθως φέρουν βαφή από εμβάπτιση, αφήνοντας το κάτω μέρος του αγγείου ακάλυπτο. Σε αρκετές δημοσιεύσεις ο συγκεκριμένος τύπος χωρίζεται σε δύο υποκατηγορίες, βάσει της ύπαρξης μίας ή δύο λαβών στο αγγείο. Τα αγγεία με δύο λαβές δημοσιεύονται ως κάνθαροι,⁴⁰⁴ ενώ τα μόνωτα αγγεία ως κύπελλα (mugs).⁴⁰⁵ Παρά τον ετερόκλιτο χαρακτήρα των συνόλων στα οποία εντοπίζονται,⁴⁰⁶ ο συγκεκριμένος τύπος αγγείων δεν ήταν τόσο διαδεδομένος, όσο άλλοι. Η παραγωγή τους στην Κόρινθο, βάσει νεότερων ερευνών, φαίνεται ότι ξεκίνησε κάπου στις αρχές του γ' τετάρτου του 3^{ου} αι. π.Χ και σταμάτησε περίπου στις αρχές του β' τετάρτου του 2^{ου} αι. π.Χ.⁴⁰⁷ Κύπελλα αυτού του τύπου έχουν εντοπιστεί σε θέσεις εκτός της Κορίνθου, με παραλλαγές σε κάποιες περιπτώσεις,⁴⁰⁸ μεταξύ των οποίων συμπεριλαμβάνεται και η Σικυώνα.⁴⁰⁹

⁴⁰² Η σπανιότητα των ευρημάτων αυτού του τύπου καθιστά δύσκολη την απόλυτη χρονολόγηση του σχήματος, το οποίο τοποθετείται σε γενικό χρονικό πλαίσιο βάσει των αποθέσεων που εντοπίζονται. Σχετικά βλέπε *Corinth VII.7*, 87-88.

⁴⁰³ Η ονομασία των συγκεκριμένων αγγείων προκύπτει από την θέση που βρέθηκαν για πρώτη φορά τα συγκεκριμένα αγγεία και δεν προσδιορίζει τον τόπο παραγωγής τους.

⁴⁰⁴ *Corinth VII.3*, 86-87.

⁴⁰⁵ *Corinth VII.3*, 87.

⁴⁰⁶ Ο συγκεκριμένος τύπος εντοπίζεται ως επί το πλείστον σε οικιστικά σύνολα και λιγότερο σε σύνολα με δημόσιο χαρακτήρα, ενώ αποτελέσαν έναν συνήθη τύπο κτερισμάτων στην Κόρινθο. Σχετικά βλέπε *Corinth VII.7*, 90-91.

⁴⁰⁷ *Corinth VII.7*, 90.

⁴⁰⁸ Για συνοπτική βιβλιογραφική παρουσίαση βλέπε *Corinth VII.7*, 90, υποσ. 91.

⁴⁰⁹ James, v. 18.

Στο υλικό που μελετήθηκε από το οικόπεδο Πιπεράκη εντοπίστηκε ένα όστρακο κυπέλλου (αρ. κατ. 182), το οποίο σαν σχήμα αντιστοιχεί στον εν λόγω τύπο,⁴¹⁰ αλλά διαφοροποιείται στο είδος του πηλού που χρησιμοποιήθηκε στην κατασκευή του. Το συγκεκριμένο αγγείο είναι τοπικής παραγωγής, κατασκευασμένο σε μαγειρικό πηλό, σε απόχρωση του ερυθρού και του γκρι. Εντοπίστηκε σε στρώμα με ανάμεικτη κεραμική, το οποίο χρονολογείται στον 2^ο αι. μ.Χ. Το γεγονός αυτό δυσκολεύει την χρονολόγηση του κυπέλλου. Λαμβάνοντας υπόψη την φύση του υλικού από το οποίο ήταν κατασκευασμένο και τα έως τώρα αρχαιολογικά δεδομένα για την παραγωγή επιτραπέζιας κεραμικής στην Σικυώνα⁴¹¹ σε συνδυασμό με την χρονολόγηση του πλησιέστερου παραλλήλου του από την Κόρινθο,⁴¹² για το συγκεκριμένο κύπελλο προτείνεται η χρονολόγησή του στον 2^ο αι. π.Χ. Η παρουσία παρόμοιων κυπέλλων σε άλλες θέσεις, τα οποία έχουν χρονολογηθεί στον 1^ο αι. π.Χ.,⁴¹³ θα μπορούσε να επεκτείνει την χρονολόγηση σε αυτόν τον αιώνα, ιδιαιτέρως αν λάβουμε υπόψη μας τα χονδροειδή αγγεία και τα μαγειρικά σκεύη που έχουν εντοπιστεί στο στρώμα, αλλά η υπόθεση είναι αρκετά επισφαλής. Ως εκ τούτου απαιτείται περαιτέρω έρευνα για την ορθότερη χρονολόγηση του συγκεκριμένου τύπου.⁴¹⁴

3.3.1.5 Σκύφοι με ανάγλυφη διακόσμηση 183-194 Πίν. 2-3

Οι σκύφοι με ανάγλυφη διακόσμηση αποτελούν μια κατηγορία κυπέλλων, εύκολα αναγνωρίσιμη τόσο στο πεδίο της επιτόπιας έρευνας, όσο και κατά την διάρκεια της μελέτης της κεραμικής των αρχαιολογικών συνόλων. Απαντώνται σ' ένα ευρύ γεωγραφικό φάσμα εντός και εκτός του ελλαδικού χώρου, συνιστώντας ένα χρήσιμο εργαλείο χρονολόγησης για τους μελετητές της κεραμικής των ελληνιστικών

⁴¹⁰ Το αγγείο διατηρείται αποσπασματικά και ως εκ τούτου δεν καθίσταται εφικτή η ταξινόμησή του σε οποιαδήποτε από τις δύο υποκατηγορίες του σχήματος.

⁴¹¹ Σχετικά βλέπε σελ. 113, υποσ. 370.

⁴¹² *Corinth VII.7*, 90-91, 168 -169, v. 104, εικ. 17, πίν. 14 (188 - πρώιμο β' τέταρτο 2ου αι. π.Χ με υλικό κλασικής περιόδου).

⁴¹³ Αντίστοιχος τύπος με ελαφρώς διαφοροποιημένο προφίλ χείλους. Schauer 1994, K4570, πίν. 111: a.

⁴¹⁴ Αντίστοιχα κύπελλα τοπικής παραγωγής από μαγειρικό πηλό έχουν εντοπιστεί στο πλαίσιο της ανασκαφικής έρευνας που διεξάγεται υπό την διεύθυνση του Γιάννη Λώλου στο πλάτωμα της Σικυώνας, τα οποία ήταν καθοριστικής σημασίας για την ταύτιση του συγκεκριμένου οστράκου. Η μελλοντική δημοσίευση του υλικού της ελληνιστικής περιόδου από την Sarah James αναμένεται να διευκλάνει το ζήτημα της χρονολόγησης του συγκεκριμένου τύπου.

χρόνων.⁴¹⁵ Πρόκειται για άωτα κύπελλα με επίπεδη βάση, ημισφαιρικό σώμα και ελαφρώς έξω νεύον χείλος. Η διακόσμησή τους ακολουθεί κάποιους βασικούς κανόνες, σύμφωνα με τους οποίους, το μετάλλιο στην βάση του αγγείου είναι πλαισιωμένο από φυτικά μοτίβα, το σώμα καλύπτεται με την βασική διακόσμηση, ενώ κάτω από το χείλος διαμορφώνονται μία ή δύο ζώνες με διαφοροποιημένα διακοσμητικά μοτίβα. Ο R. Edwards διαμόρφωσε τρεις βασικές υποκατηγορίες ανάγλυφων σκύφων, βασιζόμενος στην κεντρική διακόσμηση των αγγείων, την οποία διαχώρισε σε φυτική, εικονιστική ή γραμμική.⁴¹⁶ Από τότε μέχρι σήμερα στις δημοσιεύσεις ακολουθείται η συγκεκριμένη τυπολογία, η οποία υιοθετείται και στην παρούσα εργασία.

Σύμφωνα με τα έως τώρα αρχαιολογικά δεδομένα ο συγκεκριμένος τύπος κυπέλλων εμφανίστηκε για πρώτη φορά στην Αθήνα γύρω στο 224/223 π.Χ.,⁴¹⁷ ενώ στην Κόρινθο, βάσει νεότερων μελετών, οι ανάγλυφοι σκύφοι εμφανίζονται για πρώτη φορά στο α' τέταρτο του 2^{ου} αι. π.Χ.⁴¹⁸ και εικάζεται, ότι η τοπική παραγωγή τους συνεχίστηκε έως και το α' μισό του 1^{ου} αι. π.Χ.⁴¹⁹ Στην Σικυώνα ανάγλυφοι σκύφοι έχουν έλθει στο φως σε ανεσκαμμένα σύνολα⁴²⁰ αλλά και κατά την διάρκεια της έρευνας επιφανείας στο πλάτωμα, όπου και εντοπίστηκε τμήμα μήτρας, υποδηλώνοντας την τοπική παραγωγή του σχήματος.⁴²¹ Στο υλικό που μελετήθηκε

⁴¹⁵ Οι σκύφοι με ανάγλυφη διακόσμηση αποτελέσαν αντικείμενο έρευνας για πολλούς μελετητές της ελληνιστικής κεραμικής, τόσο της Κορίνθου, όσο και των Αθηνών. Για κορινθιακούς σκύφους με ανάγλυφη διακόσμηση βλέπε *Corinth VII.3*, 151-187, *Corinth XVIII.1*, 45-46, *Corinth VII.7*, 92-96, Siebert 1978, 69-82, Edwards 1981, 190-205, 1986, 390-410. Για παρουσίαση του ιστορικού της έρευνας και βιβλιογραφική αναφορά για τους αττικούς ανάγλυφους σκύφους βλέπε Rotroff 2006, 358-359.

⁴¹⁶ Σχετικά βλέπε *Corinth VII.3*, 155-185.

⁴¹⁷ Πρόκειται για αναθεωρημένη χρονολόγηση από την Rotroff, η οποία βασίστηκε στην αναθεώρηση της χρονολόγησης των ροδιακών αμφορέων, οι οποίοι συχνά συνυπάρχουν σε αρχαιολογικά σύνολα με ανάγλυφους σκύφους. Σχετικά βλέπε Rotroff 2006.

⁴¹⁸ Παλαιότερες έρευνες τοποθετούσαν χρονικά την εισαγωγή του τύπου στην Κόρινθο λίγο μετά την έναρξη της παραγωγής τους στην Αθήνα, στα τέλη του 3^{ου} αι. π.Χ, συνδέοντας την εμφάνιση του συγκεκριμένου τύπου με την παύση της παραγωγής παλαιότερων σχημάτων, όπως οι κάρθαροι με κυματοειδές ή γωνιώδες περίγραμμα ή οι κάρθαροι στον τύπο των Εξαμιλίων. *Corinth VII.3*, 152. Η Sarah James παρατήρησε την αραϊή παρουσία ή και απουσία σκύφων με ανάγλυφη διακόσμηση στα πρωιμότερα στρώματα των φρεατίων της νότιας στοάς στην αρχαία Κόρινθο και την αφθονία των ευρημάτων σε στρώματα χρονολογημένα στο β' τέταρτο του 2^{ου} αι. π.Χ και ως εκ τούτου προσδιόρισε την έναρξη της παραγωγής τους λίγο νωρίτερα στο α' τέταρτο του 2^{ου} αι. π.Χ. Σχετικά βλέπε *Corinth VII.7*, 93-94.

⁴¹⁹ Οστρακα μητρών έχουν εντοπιστεί σε διάφορα σημεία στην αρχαία Κόρινθο, τα οποία πιστοποιούν την τοπική παραγωγή τέτοιων κυπέλλων, ενώ ο C. Edwards έχει ταυτίσει διαφορετικά τοπικά εργαστήρια. Για παραδείγματα μητρών από την Κόρινθο βλέπε *Corinth VII.3*, 186-187. Για κορινθιακά εργαστήρια Edwards 1981, 1986.

⁴²⁰ Λυκούδη 2013, 64-69, ν. 8-11, εικ. 39, Likoudi (υπό έκδοση, ν. 6-8, εικ. 62), James (υπό έκδοση, ν. 30-31, εικ. 3, 16).

⁴²¹ Stone (υπό έκδοση, ν. 3, εικ. 121).

από το οικόπεδο Πιπεράκη εντοπίστηκαν θραύσματα ανάγλυφων σκύφων και των τριών κατηγοριών. Συνολικά αναγνωρίστηκαν 51 όστρακα σωμάτων, ενώ τρία όστρακα χειλέων και άνω σώματος, έχουν καταγραφεί, ως πιθανά όστρακα ανάγλυφων σκύφων.⁴²² Η αποσπασματική διατήρηση του συνόλου δεν επέτρεψε πάντα την ταύτιση της διακόσμησης των αντικειμένων, παρά ταύτα αναγνωρίστηκαν 12 όστρακα με φυτική διακόσμηση, 15 με εικονιστική διακόσμηση και 17 με γραμμική διακόσμηση. Εξαιτίας της απουσίας καθαρών στρωμάτων της ελληνιστικής περιόδου η χρονολόγησή τους βασίστηκε στα παράλληλά τους από την Κόρινθο.

3.3.1.5.A Σκύφοι με ανάγλυφη φυτική διακόσμηση 183-186 Πίν. 2

Πρόκειται για μία από τις πρωιμότερες κατηγορίες μεταξύ των σκύφων με ανάγλυφη διακόσμηση, στην οποία συμπεριλαμβάνονται επιμέρους υποδιαιρέσεις που διαμορφώνονται βάσει του φυτικού μοτίβου στην κεντρική ζώνη του αγγείου.⁴²³ Πρωιμότεροι αυτής της κατηγορίας είναι οι σκύφοι με φύλλα και βλαστούς αναρριχώμενων φυτών (αρ. κατ . **183**).⁴²⁴ Στην κεντρική ζώνη της διακόσμησης αναπτύσσονται κατακόρυφα φύλλα, διαχωρίζοντας την επιφάνεια του αγγείου σε κάθετες ζώνες, οι οποίες καλύπτονται με βλαστούς αναρριχώμενων φυτών ή κλίματα. Ο συγκεκριμένος τύπος στην Κόρινθο εμφανίζεται στο α' τέταρτο του 2^{ου} αι. π.Χ και φαίνεται ό τι πρόκειται για μία κατηγορία με αρκετά βραχύχρονη παρουσία στην κορινθιακή παραγωγή.⁴²⁵ Το παράδειγμα του καταλόγου από το οικόπεδο Πιπεράκη, πιθανώς, αποτελεί επεισακτο αγγείο, το οποίο προήλθε από στρώμα με αναμοχλευμένο υλικό και ως εκ τούτου θα τοποθετηθεί γενικά στην μέση ελληνιστική περίοδο, δεδομένης της απουσίας χρονολόγησης στο πλησιέστερο

⁴²² Στην καταγραφή του υλικού δεν έγινε διαχωρισμός μεταξύ των τοπικών και των εισηγμένων αγγείων. Αρχικά, με εξαίρεση πέντε όστρακα κατασκευασμένα σε πηλό γκρι απόχρωσης, δεν αναγνωρίστηκε πηλός, ο οποίος θα μπορούσε να προέρχεται από άλλη θέση εκτός της Κορίνθου. Εξαιτίας της ομοιότητας μεταξύ του τοπικού λεπτού πηλού και του κορινθιακού τις περισσότερες φορές δεν κατέστη δυνατή η ταύτιση των δύο πηλών μακροσκοπικά και ως εκ τούτου τα δεδομένα δεν ποσοτικοποιήθηκαν βάσει της προέλευσης των αγγείων. Εξαιτίας των πολυάριθμων ευρημάτων από κορινθιακό πηλό, οι επιμέρους υποκατηγορίες συζητούνται βάσει των κορινθιακών αγγείων, τα οποία αποτελούν τα βασικά παράλληλα των παραδειγμάτων από το οικόπεδο Πιπεράκη.

⁴²³ Γενικά για τους σκύφους με φυτική διακόσμηση βλέπε *Corinth VII.3*, 155-163, *Corinth VII.7*, 94-95.

⁴²⁴ Στο υλικό που μελετήθηκε από το οικόπεδο Πιπεράκη αναγνωρίστηκαν μόλις δύο όστρακα αυτής της κατηγορίας. Το ένα είναι το παράδειγμα του καταλόγου και το άλλο το αντικείμενο A.1/1.1.15. Και τα δύο προήλθαν από στρώματα με αναμοχλευμένο υλικό.

⁴²⁵ Σύμφωνα με νεότερες μελέτες από την Sarah James ο συγκεκριμένος τύπος δεν εντοπίζεται σε αποθέσεις χρονολογημένες μετά το 175 π.Χ. *Corinth VII.7*, 94.

παράλληλό του από την Κόρινθο.⁴²⁶ Μία άλλη υποκατηγορία των σκύφων με φυτική διακόσμηση είναι αυτή των φύλλων με αιχμηρή απόληξη (pointed petal / αρ. κατ. **184**). Στον συγκεκριμένο τύπο επάλληλες σειρές φύλλων με αιχμηρή απόληξη καλύπτουν το μεγαλύτερο μέρος της επιφάνειας του αγγείου, μέχρι και λίγο κάτω από το χείλος, στο οποίο, συνήθως, είναι διαμορφωμένη μία ζώνη από φύλλα κισσού πλαισιωμένα από ανάγλυφες ταινίες. Η έναρξη της παραγωγής του συγκεκριμένου τύπου τοποθετείται γύρω στο 160 π.Χ, σε αντιστοιχία με την πλησιέστερη προς αυτήν υποκατηγορία των φύλλων με στρογγυλεμένη απόληξη (rounded petal / αρ. κατ. **185**), η παραγωγή της οποίας υποστηρίζεται ότι ξεκίνησε στο 170-160 π.Χ.⁴²⁷ Κατ' αντιστοιχία με την προηγούμενη υποκατηγορία, επάλληλες σειρές φύλλων με στρογγυλεμένη απόληξη καλύπτουν το μεγαλύτερο τμήμα του αγγείου. Μεταξύ των υποκατηγοριών του γενικού τύπου των ανάγλυφων σκύφων με φυτική διακόσμηση έχουν εντοπιστεί στην Κόρινθο και αντικείμενα, των οποίων η διακόσμηση δεν έχει αποσαφηνιστεί απόλυτα. Τέτοια αντικείμενα εμφανίζονται σε σύνολα χρονολογημένα στα τέλη του 2^{ου} αι. π.Χ ή και στην πρώιμη ρωμαϊκή περίοδο, οδηγώντας στην υπόθεση ότι η συγκεκριμένη κατηγορία αγγείων, πιθανώς, συνεχίστηκε να παράγεται στην Κόρινθο και μετά τα μέσα του 2^{ου} αι. π.Χ.⁴²⁸ Τα αντίστοιχα παραδείγματα από το οικόπεδο Πιπεράκη προήλθαν από στρώματα με ανάμεικτη κεραμική και ως εκ τούτου λαμβάνουν την χρονολόγηση των πλησιέστερων παραλλήλων τους από την Κόρινθο. Μεταξύ των οστράκων με φυτική διακόσμηση εντοπίστηκαν και δύο όστρακα κατασκευασμένα σε γκρι πηλό με καστανέρυθρη βαφή και στις δύο όψεις, στα οποία σώζεται τμήμα φύλλου άκανθας ; (αρ. κατ. **186**).⁴²⁹ Στο αντικείμενο του καταλόγου τα εγκλείσματα του πηλού είναι αντίστοιχα του τοπικού, ωστόσο, δεν μπορεί να υποστηριχθεί ασφαλώς, ότι πρόκειται για προϊόν τοπικής παραγωγής.⁴³⁰

⁴²⁶ Το παράλληλο της Κορίνθου δεν έχει χρονολογηθεί, καθώς δεν έχει εντοπιστεί σε στρωματογραφημένο σύνολο, αλλά έχει προέλθει κατά την διάρκεια των εργασιών κατασκευής του σιδηροδρομικού δικτύου στην Κόρινθο το 1934. *Corinth VII.7*, 169, ν. 109, πίν. 15. Το αντικείμενο από το οικόπεδο Πιπεράκη θα μπορούσε να ενταχθεί στο χρονικό πλαίσιο της παραγωγής του συγκεκριμένου τύπου, ωστόσο, εξαιτίας της απουσίας σαφούς χρονικού ορίου, ως προς την παύση της παραγωγής του, κρίθηκε αρκετά επισφαλής η συγκεκριμένη χρονολόγηση.

⁴²⁷ Σχετικά βλέπε *Corinth VII.7*, 95.

⁴²⁸ Για παραδείγματα βλέπε *Corinth VII.7*, 170, ν. 117-118, εικ. 19, πίν.15-16.

⁴²⁹ Το ένα είναι το αντικείμενο του καταλόγου και το άλλο το αντικείμενο Α.2/4.5.24.

⁴³⁰ Οι σκύφοι με ανάγλυφη διακόσμηση από πηλό γκρι απόχρωσης από την Κόρινθο έχουν θεωρηθεί εισηγμένα προϊόντα από την Ιωνία, βάσει της μελέτης του Laumonier πάνω στους ανάγλυφους σκύφους από την Δήλο, τους οποίους χρονολόγησε στην περίοδο 166-69 π.Χ. Ο πηλός από το παράδειγμα της Σικυώνας δεν έχει ταυτιστεί και ως εκ τούτου δεν μπορεί να υποστηριχθεί ασφαλώς αυτή η υπόθεση, ωστόσο, δεν αποκλείεται το ενδεχόμενο της συγκεκριμένης προέλευσης. Σχετικά βλέπε *Delos XXXI*, 95-107 και Edwards 1981, 198-199.

Αυτό εντοπίστηκε σε στρώμα που χρονολογείται στη μέση ρωμαϊκή περίοδο και συμπεριλαμβάνει ανάμεικτη κεραμική της ελληνιστικής και της ρωμαϊκής περιόδου, γεγονός που δεν επιτρέπει την ακριβή χρονολόγησή του. Επιπλέον η αποσπασματική διατήρησή του δεν βοηθά στην εξεύρεση ακριβούς παραλλήλου.

3.3.1.5.B Σκύφοι με ανάγλυφη εικονιστική διακόσμηση 187-190 Πίν. 2-3

Οι σκύφοι με εικονιστική διακόσμηση αποτελούν μία από τις πιο δημοφιλείς κατηγορίες του βασικού σχήματος, οι οποίοι στην Κόρινθο εμφανίζονται σε σύνολα που χρονολογούνται από το α' τέταρτο του 2^{ου} αι. π.Χ έως και τον 1^ο αι. π.Χ.⁴³¹ Στην Σικυώνα ένας ανάγλυφος σκύφος με εικονιστική διακόσμηση έχει εντοπιστεί στο οικόπεδο Χιονίδη σε στρώμα χρονολογημένο στην μέση ελληνιστική περίοδο,⁴³² ενώ σε άλλα ανεσκαμμένα σύνολα έχουν εντοπιστεί αντίστοιχοι σκύφοι, οι οποίοι, πιθανώς, είναι τοπικής παραγωγής.⁴³³ Ως προς την διακόσμηση των σκύφων αυτής της κατηγορίας ακολουθείται ένα σταθερό μοτίβο, βάσει του οποίου εντός του μεταλλίου, το οποίο πλαισιώνεται από μεγάλα φύλλα, εντοπίζεται, συνήθως, ένας ρόδακας, ενώ στην κεντρική ζώνη αναπτύσσεται η βασική διακόσμηση, στην οποία αναπαρίστανται μυθολογικές σκηνές.⁴³⁴ Η περιοχή του χείλους, συνήθως, παραμένει κενή.⁴³⁵

Οι σκύφοι με εικονιστική διακόσμηση από το οικόπεδο Πιπεράκη σώζονται εξαιρετικά αποσπασματικά και αρκετοί εξ αυτών, πιθανώς, είναι εισηγμένοι από την Κόρινθο, ενώ ένας είναι κατασκευασμένος σε πηλό γκρι απόχρωσης.⁴³⁶ Όλοι φέρουν διακόσμηση με μυθολογικές σκηνές με παράλληλα από ένα ευρύ γεωγραφικό

⁴³¹ Αναλυτικότερα για αυτή την κατηγορία βλέπε *Corinth VII.3*, 163-171, *Corinth VII.7*, 94.

⁴³² Λυκούδη 2013, 66, ν. 11, εικ. 39, Likoudi (υπό έκδοση, ν. 6, εικ. 62).

⁴³³ James (υπό έκδοση).

⁴³⁴ Οι μορφές που αποτυπώνονται σε αυτούς τους σκύφους σε μεγάλο βαθμό μιμούνται τις μορφές εισηγμένων σκύφων από το Άργος και την Αττική. Edwards 1981, 196. Ωστόσο, ο R. Edwards έχει υποστηρίξει, ότι κάποιες εξ αυτών αποτέλεσαν κορινθιακές επινοήσεις. Σχετικά βλέπε *Corinth VII.3*, 163.

⁴³⁵ Ορισμένα παραδείγματα από την Κόρινθο στην περιφέρεια του χείλους κοσμούνται με ζώνες από φύλλα κισσού ή διακοσμητικό μοτίβο σε μορφή σπείρας. *Corinth VII.7*, 94, υποσ. 114.

⁴³⁶ Πρόκειται για το αντικείμενο A.3/11.2.40. Σώζεται εξαιρετικά αποσπασματικά γεγονός που δεν επέτρεψε την ταύτιση της παράστασης, ενώ δεν ταυτίστηκε και ο πηλός του. Σε αυτόν διακρίνεται ασημίζουσα μίκα και λίγα λευκά, κίτρινα και σκούρα εγκλείσματα μικρού μεγέθους. Για προέλευση των σκύφων από πηλό γκρι απόχρωσης βλέπε σελ. 124, υποσ. 430.

φάσμα⁴³⁷ και προήλθαν από στρώματα με αναμοχλευμένο υλικό και ως εκ τούτου, όταν είναι εφικτό, δίνεται η χρονολόγηση των παραλλήλων τους.

3.3.1.5.Γ Σκύφοι με ανάγλυφη γραμμική διακόσμηση 191-194 Πίν. 3

Οι ανάγλυφοι σκύφοι με γραμμική διακόσμηση αποτελούν μία ευρεία κατηγορία του βασικού σχήματος, η οποία υποδιαιρείται σε άλλες μικρότερες βάσει των μοτίβων της κεντρικής διακόσμησης των αγγείων. Στην Κόρινθο ξεκίνησαν να παράγονται στα τέλη του α' τετάρτου του 2^{ου} αι. π.Χ, συμπίπτοντας με την μείωση της παραγωγής των κανθάρων.⁴³⁸ Μία εκ των υποδιαιρέσεων των σκύφων με γραμμική διακόσμηση αποτελούν οι ανάγλυφοι σκύφοι με μακρά πέταλα. Όπως γίνεται αντιληπτό από την περιγραφική ονομασία της κατηγορίας, πρόκειται για σκύφους, στους οποίους το μεγαλύτερο τμήμα τους, από το μέταλλο έως και την περιφέρεια του χείλους, καλύπτεται με ανάγλυφα πέταλα φυτών. Στο μέταλλο εμφανίζεται ρόδακας εντός ομόκεντρων δακτυλίων, ενώ στην περιφέρεια του χείλους είναι διαμορφωμένη ζώνη με διακοσμητικά μοτίβα, όπως φύλλα κισσού ή ωά.⁴³⁹ Στην Σικυώνα οι ανάγλυφοι σκύφοι με μακρά πέταλα αποτελούν τον πιο διαδεδομένο τύπο της βασικής κατηγορίας, οι οποίοι εμφανίζονται σε ανεσκαμμένα σύνολα στο πλάτωμα και τοποθετούνται χρονικά στην ύστερη ελληνιστική περίοδο.⁴⁴⁰ Από το οικόπεδο Πιπεράκη αναγνωρίστηκαν 17 όστρακα αυτής της κατηγορίας. Ο πηλός ενός εξ αυτών (αρ. κατ. **191**), πιθανώς, αντιστοιχεί στον τύπο Α του C. Edwards,⁴⁴¹

⁴³⁷ Δύο από τις σκηνές που αναγνωρίστηκαν είναι ο Ποσειδώνας και η Αμυμώνη και η Γυναίκα που στολίζει τρόπαιο. Πρόκειται για δύο δημοφιλείς σκηνές, οι οποίες εμφανίζονται σ' ένα ευρύ γεωγραφικό φάσμα όπως η Κόρινθος, η Αθήνα, το Άργος, η Επίδαυρος, η Σπάρτη, η Θεσσαλονίκη και η Κύπρος. Για βιβλιογραφική αναφορά των παραπάνω θέσεων βλέπε *Agora XXII*, 20-21, υποσ. 32, 35.

⁴³⁸ Την συγκεκριμένη παρατήρηση την έκανε πρώτος ο R. Edwards, ο οποίος, συνέδεσε την μείωση της παραγωγής των κανθάρων με την εμφάνιση γενικά των σκύφων με ανάγλυφη διακόσμηση. Βλέπε υποσ. 418. Η S. James, ωστόσο, σύμφωνα με νεότερες μελέτες που διεξήγαγε, συνδέει την μείωση της παραγωγής των κανθάρων με την έναρξη της παραγωγής των ανάγλυφων σκύφων με γραμμική διακόσμηση. *Corinth VII.7*, 95.

⁴³⁹ Γενικά για αυτή την κατηγορία βλέπε *Corinth VII.3*, 176-179, *Corinth VII.7*, 95-96. Ο συγκεκριμένος τύπος στην Κόρινθο ξεκίνησε να παράγεται στα τέλη του α' τετάρτου του 2^{ου} αι. π.Χ και φαίνεται, ότι συνεχίστηκε να παράγεται και μετά την καταστροφή της Κορίνθου το 146 π.Χ.

⁴⁴⁰ Για παραδείγματα βλέπε Λυκούδη 2013, 68, ν. 10, εικ. 39, Likouidi (υπό έκδοση, ν. 8, εικ. 62), James (υπό έκδοση, ν. 30, εικ. 3, 16).

⁴⁴¹ Ο πηλός στον τύπο Α του C. Edwards σύμφωνα με την James, πιθανώς, είναι Σικυώνιος. Για τον πηλό βλέπε Edwards 1981, 200-201 και James (υπό έκδοση).

ενώ ένα είναι κατασκευασμένο σε πηλό γκρι απόχρωσης (αρ. κατ. **193**).⁴⁴² Τα περισσότερα προήλθαν από επιφανειακά στρώματα, ή στρώματα με αναμοχλευμένο υλικό, γεγονός που καθιστά δύσκολη την ακριβή χρονολόγησή τους. Αυτά εντάσσονται στο γενικό πλαίσιο της ύστερης ελληνιστικής περιόδου κατ' αντιστοιχία με τα παράλληλά τους από την Σικυώνα και αλλού.

Μεταξύ των σκύφων με γραμμική διακόσμηση από το οικόπεδο Πιπεράκη αναγνωρίστηκε και ένα όστρακο σώματος με ανάγλυφα ομόκεντρα ημικύκλια (αρ. κατ. **194**). Ο συγκεκριμένος τύπος εμφανίζεται στην Κόρινθο σε αποθέσεις που χρονολογούνται στον 2^ο και 1^ο αι. π.Χ και πιστεύεται, ότι η παραγωγή του συνεχίστηκε και μετά την καταστροφή της Κορίνθου.⁴⁴³ Στην Σικυώνα έχουν εντοπιστεί τοπικοί ανάγλυφοι σκύφοι με διακόσμηση ομόκεντρων ημικυκλίων,⁴⁴⁴ ωστόσο, ο σκύφος από το οικόπεδο Πιπεράκη, πιθανώς, είναι εισηγμένος από την Κόρινθο. Προήλθε από στρώμα που χρονολογείται στον 2^ο αι. μ.Χ, αλλά σε αυτό συμπεριλαμβάνεται υλικό της ελληνιστικής περιόδου. Ως εκ τούτου χρονικά τοποθετείται στο γενικό πλαίσιο της παραγωγής του συγκεκριμένου τύπου στην Κόρινθο και χρονολογείται μεταξύ του 2^{ου} και 1^{ου} αι. π.Χ.

3.3.2 Αγγεία Σερβιρίσματος

3.3.2.1 Ιχθυοπινάκια⁴⁴⁵ 195-197 Εικ. 39

Τα ιχθυοπινάκια συνιστούν μία πολύ χαρακτηριστική κατηγορία πινακίων, εύκολα αναγνωρίσιμη μεταξύ των ευρημάτων, εξαιτίας της κοιλότητας που διαμορφώνεται στο μέσον του πυθμένα των αγγείων και το χαρακτηριστικό χείλος, το οποίο, συνήθως, στρέφεται προς τα κάτω.⁴⁴⁶ Τα ιχθυοπινάκια αττικού τύπου αποτελούν την πιο κοινή κατηγορία του σχήματος, η οποία, όπως υποδηλώνεται και

⁴⁴² Σχετικά με ανάγλυφους σκύφους σε γκρι πηλό βλέπε υποσ. 430. Ο πηλός του συγκεκριμένου αγγείου δεν έχει ταυτιστεί. Αυτό προήλθε από τον αποθέτη, ο οποίος χρονολογείται στην πρώιμη ρωμαϊκή περίοδο. Το στρώμα εντοπισμού του, σε συνδυασμό με την χρονολόγηση αυτής της κατηγορίας αγγείων, επιτρέπει την χρονολόγηση του χαμηλά στην ύστερη ελληνιστική περίοδο.

⁴⁴³ Γενικά για τον τύπο βλέπε *Corinth VII.3*, 182-184 και *Corinth VII.7*, 95.

⁴⁴⁴ James (υπό έκδοση).

⁴⁴⁵ Η ονομασία των συγκεκριμένων αγγείων καθιερώθηκε βάσει της διακόσμησης που έφεραν τα ερυθρόμορφα ιχθυοπινάκια, στα οποία απεικονίζονταν μορφές ψαριών και άλλων θαλάσσιων πλασμάτων. Σχετικά βλέπε McPhee και Trendall 1987.

⁴⁴⁶ Αυτός ο τύπος χείλους εντοπίζεται κυρίως στα ιχθυοπινάκια αττικού τύπου. Στην Κόρινθο κατασκευάζονταν και ένας ακόμη τύπος ιχθυοπινάκιων με λοξότμητο χείλος (Bevelled-rim Fish Plate), στα οποία το χείλος είναι οριζόντιο ή στρέφεται ελαφρώς προς τα κάτω. Σχετικά βλέπε *Corinth VII.3*, 41-42, *Corinth VII.7*, 115-117.

από την ονομασία του, κατασκευάστηκε για πρώτη φορά στην Αθήνα στα τέλη του 5^{ου} αι. π.Χ.⁴⁴⁷ και έκτοτε αποτέλεσε έναν ιδιαίτερος δημοφιλές σχήμα της οικοσκευής των ύστερων κλασικών και ελληνοιστικών χρόνων. Αττικά προϊόντα, απομιμήσεις και παραλλαγές του τύπου συναντώνται σ' ένα ευρύ γεωγραφικό φάσμα,⁴⁴⁸ καλύπτοντας το μεγαλύτερο μέρος της ελληνοιστικής περιόδου.⁴⁴⁹ Στην Κόρινθο στα τέλη του 4^{ου} αι. π.Χ, παράλληλα με τις εισαγωγές από την Αττική, ξεκίνησαν να παράγονται ιχθυοπινάκια αυτού του τύπου⁴⁵⁰ και η παραγωγή τους συνεχίστηκε, βάσει νεότερων μελετών, έως τα τέλη του 3^{ου} αι. π.Χ.,⁴⁵¹ σε μία περίοδο κατά την οποία, σύμφωνα με τα ανασκαφικά δεδομένα της Κορίνθου, παρατηρείται αύξηση της παραγωγής των ιχθυοπινακίων με λοξό τμητο χείλος.⁴⁵² Στην Σικυώνα ιχθυοπινάκια αττικού τύπου έχουν εντοπιστεί σε ανεσκαμμένα σύνολα, τα οποία είναι κορινθιακής παραγωγής, προερχόμενα από στρώματα των αρχών του 3^{ου} αι. π.Χ.,⁴⁵³ ενώ κατά την διάρκεια της έρευνας επιφανείας στο πλάτωμα εντοπίστηκαν ιχθυοπινάκια, των οποίων ο τύπος δεν έχει προσδιοριστεί.⁴⁵⁴ Βάσει των δεδομένων της επιφανειακής έρευνας τα

⁴⁴⁷ *Agora XXIX*, 146.

⁴⁴⁸ Για βιβλιογραφική αναφορά των θέσεων που έχουν εντοπιστεί ιχθυοπινάκια αττικού τύπου βλέπε *Agora XXIX*, 146, υποσ. 13.

⁴⁴⁹ Η παραγωγή των αττικών ιχθυοπινακίων στην Αθήνα φαίνεται, ότι ξεκίνησε να φθίνει στο α' τέταρτο του 2^{ου} αι. π.Χ., αν και η αραιή παρουσία ορισμένων αγγείων σε σύνολα της ύστερης ελληνοιστικής περιόδου υποδηλώνει, ότι δεν σταμάτησε οριστικά. *Agora XXIX*, 148. Αντιστοίχως, σε άλλες θέσεις εκτός του ελλαδικού χώρου παράγονταν ιχθυοπινάκια σε όλη την διάρκεια του 2^{ου} αι. και του 1^{ου} αι. π.Χ., με χαρακτηριστικά παραδείγματα τα ερυθροβαφή ιχθυοπινάκια ανατολικής προελεύσεως (ESA). Σχετικά βλέπε *Atlante II*, 13-14, τύπος I.

⁴⁵⁰ Για κορινθιακά και αττικά ιχθυοπινάκια του τέλους του 4^{ου} αι. π.Χ στην Κόρινθο βλέπε *Corinth VII.6*, 122-123.

⁴⁵¹ Ο R. Edwards χρονολόγησε τον συγκεκριμένο τύπο στην Κόρινθο από το 300 έως το 146 π.Χ. *Corinth VII.3*, 40. Η S. James επανεξετάζοντας μία σειρά αποθέσεων της Κορίνθου, στις οποίες παρατηρείται αραιή παρουσία ιχθυοπινακίων αττικού τύπου στις αποθέσεις μετά τον 2^ο αι. π.Χ., προσδιόρισε την παύση της παραγωγής τους στα τέλη του 3^{ου} αι. π.Χ., προσεγγίζοντας τα ευρήματα σε μεταγενέστερες αποθέσεις ως κατάλοιπα. *Corinth VII.7*, 114.

⁴⁵² Ο R. Edwards χρονολόγησε τον συγκεκριμένο τύπο μεταξύ του 275 και 146 π.Χ. Ωστόσο, νεότερες έρευνες τοποθετούν την παραγωγή του σχήματος στην Κόρινθο μεταξύ του γ' τετάρτου του 3^{ου} αι. π.Χ και του β' τετάρτου του 2^{ου} αι. π.Χ. Για βιβλιογραφική αναφορά βλέπε υποσ. 446.

⁴⁵³ Λυκούδη 2013, 79, v. 27, εικ. 7, 42, Likoudi (υπό έκδοση, v. 18, εικ. 54), James (υπό έκδοση, v. 24, εικ. 2).

⁴⁵⁴ Στην επιφανειακή έρευνα που διεξήχθη στο πλάτωμα της Σικυώνας εντοπίστηκε ένας ικανός αριθμός ιχθυοπινακίων (46), εκ των οποίων τα 20 ήταν τοπικής παραγωγής. Αυτά συμπεριλαμβάνονται στο υλικό της ύστερης κλασικής και πρώιμης ελληνοιστικής περιόδου. Ο Stone, ωστόσο επισημαίνει ότι στο υλικό της επιφανειακής έρευνας δεν υπήρξε σαφής ένδειξη τοπικής παραγωγής επιτραπέζιας κεραμικής τον 3^ο αι. π.Χ. Παρά ταύτα δεν αποκλείεται το ενδεχόμενο να υπήρξε κάποιας κλίμακας παραγωγής σε πηλό που δεν μπορεί να διακριθεί σαφώς από τον κορινθιακό. Stone (υπό έκδοση).

ιχθυοπινάκια στην Σικυώνα, πιθανώς, παρέμειναν σε χρήση και κατά τον 2^ο αι. π.Χ.⁴⁵⁵

Στο υλικό που μελετήθηκε από το οικόπεδο Πιπεράκη αναγνωρίστηκε ένας πολύ μικρός αριθμός οστράκων από ιχθυοπινάκια. Το γεγονός αυτό δεν είναι παράδοξο, αν αναλογιστούμε, ότι στον ανεσκαμμένο χώρο απουσιάζουν καθαρά στρώματα της ελληνιστικής περιόδου. Συνολικά αναγνωρίστηκαν έξι όστρακα βάσεων και δύο όστρακα χειλέων.⁴⁵⁶ Ιδιαίτερο ενδιαφέρον παρουσιάζει το παράδειγμα **195** του καταλόγου, το οποίο αντιστοιχεί σε ιχθυοπινάκιο αττικού τύπου και είναι κατασκευασμένο σε πηλό με πρασινίζουσα γκρι απόχρωση, ο οποίος μοιάζει με τον τοπικό πηλό και το ενδεχόμενο να αποτελεί τοπικό προϊόν είναι πιθανό.⁴⁵⁷ Βάσει του πλησιέστερου παραλλήλου του από την Κόρινθο το αγγείο χρονολογείται στον 3^ο αι. π.Χ, αλλά σύμφωνα με τα συνευρήματά του θα μπορούσε να 'κατέβει' χαμηλά στον 3^ο αι. π.Χ, αν όχι και στον 2^ο αι. π.Χ.⁴⁵⁸ Τα παραδείγματα **196-197** είναι εισηγμένα από την Κόρινθο. Το παράδειγμα **196**, πιθανώς, συνιστά ιχθυοπινάκιο αττικού τύπου και προήλθε από στρώμα χρονολογημένο στον 2^ο αι. μ.Χ, στο οποίο συμπεριλαμβάνεται ανάμεικτη κεραμική της ελληνιστικής και της ρωμαϊκής περιόδου. Βάσει των σωζόμενων δομικών χαρακτηριστικών του και των κριτηρίων χρονολόγησης των σχήματος στην Κόρινθο,⁴⁵⁹ αυτό θεωρείται προϊόν της τελικής φάσης της παραγωγής του σχήματος. Το παράδειγμα **197**, πιθανώς,

⁴⁵⁵ Στην επερχόμενη δημοσίευση του υλικού της μέσης και ύστερης ελληνιστικής περιόδου από την έρευνα επιφανείας στην Σικυώνα συμπεριλαμβάνεται ένα ιχθυοπινάκιο, το οποίο πλησιάζει τον τύπο των ιχθυοπινάκων με λοξότμητο χείλος. Για χρονολόγηση του τύπου βλέπε υποσ. 452. Για βιβλιογραφική αναφορά υποσ. 446. Για παράδειγμα από την Σικυώνα βλέπε Stone (υπό έκδοση, ν. 5-6, εικ. 121).

⁴⁵⁶ Τα όστρακα χειλέων (αρ. κατ. 284 και αντικείμενο Α.2/5.2.30) προέρχονται από αγγεία από γκρι πηλό και έχουν καταχωρηθεί μεταξύ των ευρημάτων της γκριζας κεραμικής. Σχετικά βλέπε υποκ. 3.3.7.1, σελ. 167. Το αντικείμενο Α.2/6.1.18 (όστρακο βάσης) φέρει ερυθρή βαφή σε όλη την επιφάνειά του και το ενδεχόμενο να μιμείται τα ερυθροβαφή ιχθυοπινάκια ανατολικής προελεύσεως (υποσ. 449) είναι πιθανό, ενώ το αντικείμενο Α.3/10.2.22 (τμήμα βάσης και κάτω σώματος) είναι αττικής παραγωγής.

⁴⁵⁷ Ο πηλός αυτός πλησιάζει και τον πηλό Ε του C. Edwards, ο οποίος έχει αντίστοιχη απόχρωση, αλλά λίγα λευκά εγκλείσματα. Edwards 1981, 204. Τα εγκλείσματα του αντικειμένου του καταλόγου είναι αντίστοιχα του τοπικού πηλού.

⁴⁵⁸ Το συγκεκριμένο ιχθυοπινάκιο εντοπίστηκε σε στρώμα που χρονολογείται στην πρώιμη ρωμαϊκή περίοδο και σε αυτό συμπεριλαμβάνεται υλικό ως επί το πλείστον της ύστερης ελληνιστικής και πρώιμης ρωμαϊκής περιόδου. Μεταξύ των συνευρημάτων του συμπεριλαμβάνονται ένα πινάκιο με στρογγυλεμένο χείλος (αρ. κατ. **201**) και ένα μικρό πινάκιο (αρ. κατ. **215**), τα οποία χρονολογούνται μεταξύ του ύστερου 2^{ου} αι. π.Χ και του 1^{ου} αι. π.Χ.

⁴⁵⁹ Σύμφωνα με τους μελετητές η μείωση του βάθους της κοιλότητας στο μέσον του πυθμένα, η μείωση της διαμέτρου του δακτυλίου και η διαφοροποίηση στο προφίλ του χείλους, το οποίο στρέφεται ελαφρώς προς τα κάτω, θεωρούνται στοιχεία της τυπολογικής εξέλιξης του σχήματος που παρατηρούνται λίγο πριν την παύση της παραγωγής του. Σχετικά βλέπε *Corinth VII.3*, 40-41, *Corinth VII.7*, 115. Το παράδειγμα **197** του καταλόγου σώζεται αποσπασματικά διατηρώντας τμήμα της βάσης και του πυθμένα, στον οποίο η κοιλότητα είναι αβαθής.

προέρχεται από πινάκιο με λοξόμητο χείλος.⁴⁶⁰ Αυτό προήλθε από στρώμα που χρονολογείται, αντιστοίχως, στον 2^ο αι. μ.Χ και συμπεριλαμβάνει υλικό της ελληνιστικής και της ρωμαϊκής περιόδου. Βάσει του πλησιέστερου παραλλήλου του από την Κόρινθο χρονολογείται μεταξύ του α' και β' τετάρτου του 2^{ου} αι. π.Χ.

3.3.2.2 Πινάκια με στρογγυλεμένο χείλος 198-212 Εικ. 40-42

Τα πινάκια με στρογγυλεμένο χείλος αποτελούν την πολυπληθέστερη ομάδα των ευρημάτων αναφορικά με τα αγγεία σερβιρίσματος στο υλικό που μελετήθηκε από το οικοπέδο Πιπεράκη.⁴⁶¹ Το γεγονός αυτό έρχεται σε αντιστοιχία με τα ευρήματα άλλων ανασκαμμένων θέσεων στο πλάτωμα της Σικυώνας⁴⁶² και της έρευνας επιφανείας που διεξήχθη στην ίδια θέση.⁴⁶³ Ο συγκεκριμένος τύπος πινακίων εμφανίστηκε στην Αθήνα στα τέλη του 4^{ου} αι. π.Χ,⁴⁶⁴ αποτελώντας, ίσως, το πρότυπο μίμησης των κεραμικών από άλλες θέσεις,⁴⁶⁵ ενώ βάσει των αρχαιολογικών δεδομένων από την ΒΑ Πελοπόννησο φαίνεται ότι σε αυτή εισάγεται στον 2^ο αι. π.Χ.⁴⁶⁶ Το κύριο χαρακτηριστικό του σχήματος είναι η παρουσία της αυλάκωσης στην εσωτερική όψη του αγγείου κατά την μετάβαση από το σώμα στο χείλος. Κατά

⁴⁶⁰ Η εικασία είναι επισφαλής, καθώς απουσιάζει το μεγαλύτερο μέρος του σώματος και το χείλος. Η ταύτιση βασίστηκε στα πλησιέστερα παράλληλα της βάσης και του πυθμένα από την Κόρινθο.

⁴⁶¹ Το γεγονός αυτό μπορεί να εξηγηθεί βάσει της χρονολόγησης των στρωμάτων του ανασκαμμένου οικοπέδου. Όλα τα στρώματα χρονολογούνται στην πρώιμη ρωμαϊκή περίοδο. Τα καθαρότερα εξ αυτών συμπεριλαμβάνουν, υλικό της ύστερης και μέσης ελληνιστικής περιόδου και σπανιότερα της πρώιμης ελληνιστικής περιόδου.

⁴⁶² Την ίδια παρατήρηση κάνουν και η S. James και Δ. Λυκούδη, η οποία απορρέει από την μελέτη υλικού ανασκαμμένων οικοπέδων στο πλάτωμα. Η S. James τονίζει την αφθονία των τοπικών πινακίων σε στρώματα του 2^{ου} και 1^{ου} αι. π.Χ: James (υπό έκδοση), ενώ η Δ. Λυκούδη σημειώνει ότι ο κυρίαρχος τύπος πινακίων του στρώματος της μέσης ελληνιστικής περιόδου από οικοπέδο Χιονίδα είναι ο τύπος με στρογγυλεμένο χείλος. Likoudi (υπό έκδοση).

⁴⁶³ Κατά την διάρκεια της επιφανειακής έρευνας περισυλλέχθηκαν 30 όστρακα πινακίων σε κορινθιακό πηλό ή άλλο οπτικά αντίστοιχου με αυτόν, 79 όστρακα από τοπικά πινάκια και δύο από αταύτιστο πηλό. Αυτά συμπεριλήφθηκαν στο υλικό της μέσης και ύστερης ελληνιστικής περιόδου. Stone (υπό έκδοση, ν. 7, εικ. 121).

⁴⁶⁴ Για πληροφορίες βλέπε *Agora XXIX*, 142-145. Για βιβλιογραφική αναφορά θέσεων εντοπισμού στην Αττική εκτός της αρχαίας αγοράς βλέπε ό.π, υποσ. 5.

⁴⁶⁵ Σύμφωνα με την S. James τα αττικά πινάκια με το στρογγυλεμένο χείλος, πιθανώς, αποτελέσαν το πρότυπο μίμησης των κορινθιακών πινακίων που μοιάζουν πολύ με τα τοπικά πινάκια από την Σικυώνα. Ωστόσο μία άλλη εκδοχή επιρροής είναι αυτή των πινακίων από την Ιταλία που παράγονταν στο β' μισό του 3^{ου} αι. π.Χ και εισάγονταν σε μεγαλύτερο βαθμό στην Κόρινθο από τα αττικά πινάκια ή ακόμη τα μικρά αβαθή πινάκια (saucers), τα οποία παράγονταν στην Κόρινθο και διέφεραν από τα πινάκια με στρογγυλεμένο χείλος μόνο ως προς τις διαστάσεις τους και την παρουσία της αυλάκωσης στην μετάβαση από το σώμα στο χείλος. Σχετικά βλέπε *Corinth VII.7*, 118-119.

⁴⁶⁶ Για Στύμφαλο και Ισθμία βλέπε Stone (υπό έκδοση). Στην Κόρινθο ο R. Edwards είχε χρονολογήσει τον συγκεκριμένο τύπο πινακίων μεταξύ του 200 και του 146 π.Χ. *Corinth VII.3*, 36-37. Βάσει νεότερων μελετών ο τύπος εμφανίζεται σε αυτή στις αρχές του 2^{ου} αι. π.Χ και η παραγωγή του φαίνεται ότι συνεχίστηκε και μετά την καταστροφή της, στο β' μισό του 2^{ου} αι. π.Χ και ίσως και αργότερα. Σχετικά βλέπε *Corinth VII.7*, 119

τα λοιπά τα αγγεία αυτά φέρουν δακτυλιόσχημη βάση, έχουν σχεδόν ευθύγραμμο τοίχωμα και στον πυθμένα δύο αυλακώσεις διαμορφώνουν δύο ομόκεντρους δακτυλίους.

Στο υλικό που μελετήθηκε αναγνωρίστηκαν 85 όστρακα πινακίων με στρογγυλεμένο χείλος. Από αυτά τα 57 συνιστούν όστρακα χειλέων, τα 26 όστρακα βάσεων⁴⁶⁷ και δύο είναι τμήματα από πυθμένα, ο οποίος φέρει διακόσμηση από γραμμίδια (rouletting).⁴⁶⁸

Η διάκριση μεταξύ τοπικών αγγείων και εισηγμένων δεν ήταν πάντα εύκολη υπόθεση, ειδικότερα στις περιπτώσεις, όπου αυτά είναι κατασκευασμένα με τον λεπτό πηλό καφέ απόχρωσης που είναι σχεδόν όμοιος με τον κορινθιακό. Συνολικά αναγνωρίστηκαν 37 όστρακα χειλέων τοπικής παραγωγής και 21 όστρακα βάσεων.⁴⁶⁹ Μεταξύ αυτών τέσσερα όστρακα χειλέων και τρία όστρακα βάσεων είναι κατασκευασμένα με τοπικό πηλό γκρι απόχρωσης (αρ. κατ. **211**),⁴⁷⁰ ενώ 14 όστρακα χειλέων και έξι όστρακα βάσεων προέρχονται από ερυθροβαφή πινάκια (αρ. κατ. **207-208, 212**) τοπικής παραγωγής. Αρκετά από αυτά είναι κατασκευασμένα με λεπτότερη εκδοχή του αδρού πηλού σε πρασινίζουσα ή καφετίζουσα γκρι απόχρωση (αρ. κατ. **198, 200, 203**). Τα περισσότερα εξ αυτών βρίσκουν παράλληλα στην Σικυώνα και την Κόρινθο και χρονολογούνται βάσει αυτών. Εν γένει όλα τα πινάκια τοποθετούνται μεταξύ του 2^{ου} και 1^{ου} αι. π.Χ. εμπίπτοντας στο γενικό πλαίσιο της παραγωγής τους στην Σικυώνα. Ξεχωριστό ενδιαφέρον παρουσιάζει το αντικείμενο **208** του καταλόγου, το οποίο είναι τοπικής παραγωγής, κατασκευασμένο με αδρό πηλό ερυθρής απόχρωσης, είναι ερυθροβαφές και έχει αρκετά παχιά τοιχώματα. Το συγκεκριμένο αγγείο δεν βρίσκει ακριβές παράλληλο, ωστόσο, δεν αποκλείεται το ενδεχόμενο να προέρχεται από πιατέλα (platter). Προήλθε από στρώμα του 2^{ου} αι.

⁴⁶⁷ Οι βάσεις δεν ήταν πάντα εύκολο να αναγνωριστούν, ιδιαιτέρως όταν το όστρακο σώζεται αποσπασματικά και φέρει ερυθρή βαφή, καθώς ο ομόκεντρους κύκλους στον πυθμένα φέρουν και πινάκια της ανατολικής ερυθροβαφούς κεραμικής, τα οποία δεν εμπίπτουν σε αυτή την κατηγορία. Η ταύτιση τους βασίστηκε στο προφίλ της βάσης και της ανάπτυξης του σώματος σε σχέση με αυτό. Στα τοπικά αγγεία που μιμούνται πινάκια της ανατολικής ερυθροβαφούς κεραμικής παρατηρήθηκε ότι οι κεραμείς μιμούνται και το περίγραμμα του αγγείου συνολικά και όχι μόνο την διακόσμησή του. Σχετικά βλέπε υποκ. 3.3.6.3, σελ. 162

⁴⁶⁸ Πιθανώς πρόκειται για εισηγμένα αντικείμενα και το ένα εξ αυτών, πιθανώς, από την Αθήνα. Τα αττικά πινάκια που έχουν κατασκευαστεί πριν το 200 π.Χ. διακοσμούνται με σφραγίδες, από τις οποίες αποτυπώνονται ανθήματα με γραμμίδια ή μόνο γραμμίδια, ενώ στο α' τέταρτο του 2^{ου} π.Χ. στις αποθέσεις από την Αγορά των Αθηνών εντοπίστηκε ίσος αριθμός πινακίων με ενσφράγιση διακόσμηση και πινάκια χωρίς διακόσμηση. Σχετικά βλέπε *Agora XXIX*, 143.

⁴⁶⁹ Τα αγγεία δεν έχουν ποσοτικοποιηθεί βάσει της προέλευσης τους. Τα νούμερα είναι ενδεικτικά και υφίσταται το ενδεχόμενο της προσάυξης ή της μείωσης τους.

⁴⁷⁰ Δύο ακόμη παραδείγματα έχουν εισαχθεί στον κατάλογο, αλλά έχουν συμπεριληφθεί μεταξύ της γκρίζας κεραμικής (αρ. κατ. **295-297**). Σχετικά βλέπε υποκ. 3.3.7.2, σελ. 170-171.

μ.Χ με ανάμεικτη κεραμική και τοποθετείται στο γενικό πλαίσιο παραγωγής των συγκεκριμένων πινακίων στην Σικυώνα. Αντιστοίχως, ενδιαφέρον παρουσιάζουν τα πινάκια **203-205**, τα οποία βρίσκουν παράλληλο στο οικόπεδο Σιδηρόπουλου, το οποίο σύμφωνα με την S. James θεωρείται υβρίδιο των πινακίων με στρογγυλεμένο χείλος και των πινακίων με επίπεδο χείλος και ως εκ τούτου προσεγγίζεται ως προϊόν πειραματισμού των Σικυώνιων κεραμικών.⁴⁷¹ Και τα τρία προήλθαν από στρώματα που χρονολογούνται στον 2^ο αι. μ.Χ και συμπεριλαμβάνουν ανάμεικτη κεραμική της ελληνιστικής και της ρωμαϊκής περιόδου. Ως εκ τούτου τα συγκεκριμένα αγγεία θα ενταχθούν στο γενικό χρονικό πλαίσιο της παραγωγής των πινακίων με στρογγυλεμένο χείλος στην Σικυώνα.

3.3.2.3 Πινάκια με επίπεδο Χείλος 213 Εικ. 42

Τα πινάκια με επίπεδο χείλος βάσει νεότερων μελετών ξεκίνησαν να παράγονται στην Κόρινθο, πιθανώς, γύρω στο 200 π.Χ και σε διάστημα 50 ετών, αποτέλεσαν τον κυρίαρχο τύπο πινακίων της περιοχής μαζί με τα πινάκια με στρογγυλεμένο χείλος, με τα οποία παρατηρείται τυπολογική συνάφεια.⁴⁷² Πρόκειται για αγγεία με μικρή τυπολογική εξέλιξη κατά το διάστημα της παραγωγής τους και ο βασικός τύπος συναντάται σε αρκετές θέσεις εκτός της Κορίνθου.⁴⁷³ Στην Σικυώνα σύμφωνα με τα έως τώρα αρχαιολογικά δεδομένα δεν έχει αποδειχτεί η τοπική παραγωγή του σχήματος, ενώ είναι αραιή η παρουσία τους σε ανεσκαμμένα σύνολα της περιοχής.⁴⁷⁴ Το γεγονός αυτό έρχεται σε αντιστοιχία με τα ευρήματα από το οικόπεδο Πιπεράκη. Μεταξύ των οστράκων που ταυτίστηκαν ως πινάκια συμπεριλαμβάνονται μόλις πέντε όστρακα πινακίων με οριζόντιο χείλος, για κάποια εκ των οποίων το ενδεχόμενο να προέρχονται από ιχθυοπινάκια με λοξότμητο χείλος

⁴⁷¹ James (υπό έκδοση, ν. 49, εικ. 5). Για το συγκεκριμένο αγγείο δεν έχει δοθεί ακριβής χρονολόγηση από την S. James, η οποία το έχει χρονολογήσει γενικά στην ελληνιστική περίοδο.

⁴⁷² Η διαφοροποίηση μεταξύ των δύο τύπων έγκειται στην διαμόρφωση του χείλους. Για αναλυτικότερες πληροφορίες και χρονολόγηση των πινακίων με επίπεδο χείλος βλέπε *Corinth VII.3*, 37-38, *Corinth VII.7*, 120-121.

⁴⁷³ Σχετικά βλέπε *Corinth VII.7*, 120, υποσ. 115.

⁴⁷⁴ Στο υλικό της ελληνιστικής περιόδου που προέκυψε από την επιφανειακή έρευνα στο πλάτωμα της Σικυώνας δεν συμπεριλαμβάνονται πινάκια με επίπεδο χείλος, ενώ από την μελέτη επιμέρους ανεσκαμμένων οικοπέδων στην περιοχή, μόνο στο οικόπεδο Χιονίδη αναφέρονται ευρήματα πινακίων με επίπεδο χείλος (τέσσερα όστρακα), τα οποία δεν αναφέρονται ως τοπικά προϊόντα. Για υλικό της ελληνιστικής περιόδου από την επιφανειακή έρευνα βλέπε Stone (υπό έκδοση), για τα πινάκια με επίπεδο χείλος από το οικόπεδο Χιονίδη βλέπε Λυκούδη 2013, 80.

είναι ισχυρό.⁴⁷⁵ Το αντικείμενο του καταλόγου **213** αποτελεί το μοναδικό όστρακο που ταυτίστηκε με σχετική ασφάλεια, για το οποίο εικάζεται, ότι είναι κορινθιακής παραγωγής. Αυτό εντοπίστηκε στον αποθέτη και βάσει των πλησιέστερων παραλλήλων του χρονολογείται μεταξύ του 2^{ου} και 1^{ου} αι. π.Χ.

3.3.2.4 Μικρά Πινάκια (Saucers) 214-216 Εικ. 42-43

Τα μικρά πινάκια (saucers) συνιστούν αβαθή αγγεία σερβιρίσματος, πολύ απλά στο σχήμα τους, τα οποία έχουν δακτυλιόσχημη βάση με μαστοειδή απόφυση, ευθύγραμμο τοίχωμα και χείλος με στρογγυλεμένη απόληξη ή απόληξη τετράγωνης διατομής. Στην Κόρινθο αποτέλεσαν το κυρίαρχο σχήμα μεταξύ των αγγείων σερβιρίσματος στις αρχές του 3^{ου} αι. π.Χ.⁴⁷⁶ και βάση των αρχαιολογικών δεδομένων συνέχισαν να βρίσκονται σε χρήση και κατά την διάρκεια της μεταβατικής περιόδου. Μικρά πινάκια έχουν εντοπιστεί σε διάφορες θέσεις της ΒΑ Πελοποννήσου, τόσο εισηγμένα από την Κόρινθο, όσο και τοπικής παραγωγής,⁴⁷⁷ μεταξύ των οποίων συμπεριλαμβάνεται και η Σικυώνα.

Μικρά πινάκια αντίστοιχα των κορινθιακών εντοπίστηκαν κατά την διάρκεια της έρευνας επιφανείας στο πλάτωμα και συμπεριλήφθηκαν στο υλικό της πρώιμης ελληνιστικής περιόδου⁴⁷⁸ ενώ ευρήματα από ανεσκαμμένα σύνολα της ίδιας περιοχής είναι δηλωτικά της τοπικής παραγωγής μικρών πινακίων, η οποία βάσει των ανασκαφικών δεδομένων ήταν ενεργή κατά την πρώιμη ελληνιστική περίοδο,

⁴⁷⁵ Όπως επισημαίνει και η S. James στο *Corinth VII.7* τα χείλη των ιχθυοπινακίων με λοξόμητο χείλος της τελικής φάσης παραγωγής τους είναι παρόμοια με τα πινάκια με επίπεδο χείλος. *Corinth VII.7*, 117. Η αποσπασματική διατήρηση του υλικού δεν επέτρεψε την ασφαλή ταύτιση ορισμένων αντικειμένων και το ενδεχόμενο ορισμένα εξ αυτών να προέρχονται από ιχθυοπινάκια με λοξόμητο χείλος είναι ισχυρό. Το ενδεχόμενο αυτό είναι περισσότερο ισχυρό για τα αντικείμενα που δεν φέρουν αυλάκωση στην εσωτερική όψη, στην μετάβαση από το σώμα στο χείλος, χαρακτηριστικό των πινακίων με επίπεδο χείλος.

⁴⁷⁶ Ο συγκεκριμένος τύπος αγγείων εισήχθη στην Κόρινθο στο γ' τέταρτο του 4^{ου} αι. π.Χ και σύμφωνα με τους McPhee και Remberton αποτέλεσαν τη γέφυρα μεταξύ των κυπέλλων που χρησιμοποιούνταν στο σερβίρισμα στερεών τροφών και τα πινάκια. Για αναλυτικές πληροφορίες αναφορικά με το σχήμα και την χρονολόγησή του στην Κόρινθο βλέπε *Corinth VII.3*, 42-43, *Corinth VII.6*, 118-121, *Corinth VII.7*, 104-105, *Corinth XVIII.1*, 47-49.

⁴⁷⁷ Για βιβλιογραφική αναφορά των θέσεων βλέπε *Corinth VII.7*, 104, υποσ. 24.

⁴⁷⁸ Στο υλικό της πρώιμης ελληνιστικής περιόδου από την επιφανειακή έρευνα στο πλάτωμα της Σικυώνας αναφέρονται επτά όστρακα από πινάκια αυτού του τύπου, εκ των οποίων τα πέντε είναι κορινθιακής παραγωγής και τα υπόλοιπα δύο από αταύτιστο πηλό.

πιθανώς σε μικρότερη κλίμακα, από ό,τι στην μέση και ύστερη ελληνοιστική,⁴⁷⁹ ενώ δεν φαίνεται να αποτέλεσε ποτέ το κυρίαρχο σχήμα μεταξύ των αγγείων σερβιρίσματος στη Σικυώνα.⁴⁸⁰

Στο υλικό από το οικόπεδο Πιπεράκη αναγνωρίστηκαν 14 όστρακα από μικρά πινάκια⁴⁸¹ και ακόμη δύο εισήχθησαν στην βάση δεδομένων ως πιθανά όστρακα μικρών πινακίων. Τα περισσότερα εξ αυτών είναι κατασκευασμένα με λεπτό πηλό καστανής απόχρωσης. Ο διαχωρισμός μεταξύ τοπικών και εισηγμένων αγγείων δεν ήταν εύκολος και ως εκ τούτου τα δεδομένα δεν ποσοτικοποιήθηκαν βάσει της προέλευσής τους. Από αυτά αναγνωρίστηκαν 10 όστρακα χειλέων με στρογγυλεμένη απόληξη και πιθανώς ακόμη δύο, ενώ τρία φέρουν χείλος τετράγωνης διατομής. Το αντικείμενο **214** είναι, πιθανώς, κορινθιακής παραγωγής και σύμφωνα με τα κριτήρια χρονολόγησης των αγγείων από τους μελετητές της ελληνοιστικής κεραμικής της Κορίνθου, πιθανώς ανήκει στην πρώιμη φάση παραγωγής του σχήματος,⁴⁸² σε αντίθεση με το παράδειγμα **215**, το οποίο εμφανίζει χαρακτηριστικά που συναντώνται στα πινάκια της μέσης και ύστερης ελληνοιστικής περιόδου. Το συγκεκριμένο αγγείο χρονολογείται βάσει παραλλήλων μεταξύ του ύστερου 2^{ου} αι. και του 1^{ου} αι. π.Χ. Το παράδειγμα **216** είναι πινάκιο με χείλος τετράγωνης διατομής, με μελανή και ερυθρή βαφή και στις δύο όψεις και βάσει του πλησιέστερου παραλλήλου του από την Κόρινθο τοποθετείται στην ύστερη ελληνοιστική περίοδο.

⁴⁷⁹ Στο οικόπεδο Θανόπουλου εντοπίστηκαν μικρά πινάκια τοπικής παραγωγής, τα οποία χρονολογούνται στο β' μισό του 3^{ου} αι. π.Χ και μεταξύ των τελών του 2^{ου} και του 1^{ου} αι. π.Χ, ενώ στο οικόπεδο Γουσίδη εντοπίστηκε αντίστοιχο πινάκιο εισηγμένο από την Κόρινθο, το οποίο χρονολογήθηκε στον ύστερο 4^ο αι. π.Χ. Σχετικά βλέπε James (υπό έκδοση, v. 9, 22, 40, εικ. 1-2). Στο οικόπεδο Χιονίδη εντοπίστηκε ένα μικρό πινάκιο, κορινθιακής παραγωγής, το οποίο χρονολογήθηκε στο α' μισό του 3^{ου} αι. π.Χ. Λυκούδη 2013, 80, v. 25, εικ. 6, 42, Likoudi (υπό έκδοση, v. 21, εικ. 54).

⁴⁸⁰ Πρόκειται για παρατήρηση, η οποία αφορά και τις υπόλοιπες θέσεις εκτός της Κορίνθου, στις οποίες εντοπίζονται αυτού του τύπου τα πινάκια. Corinth VII.7, 104.

⁴⁸¹ Τα 13 είναι όστρακα χειλέων και ένα συνιστά όστρακο βάσης, το οποίο, πιθανώς συνανήκει μ' ένα εκ των παραπάνω οστράκων χειλούς. Τα δύο αντικείμενα (A.4/10.3.10 και A.4/103.11) είναι τοπικής παραγωγής κατασκευασμένα με λεπτό πηλό με απόχρωση ανοικτό γκρι (5Y 7/2 light gray) – έως απαλό κίτρινο (5Y 7/3 pale yellow).

⁴⁸² Τα μικρά πινάκια αποτελούν αγγεία με μικρή τυπολογική εξέλιξη στο πέρασμα του χρόνου. Οι αλλαγές που παρατηρούνται στην κατασκευή τους σχετίζονται περισσότερο με τις αναλογίες μεταξύ των δομικών μερών του αγγείου, όπως για παράδειγμα η σταδιακή μείωση της διαμέτρου του δακτυλίου σε σχέση με το χείλος και όχι τόσο με επιμέρους διαφοροποιήσεις στο προφίλ των αγγείων. Σύμφωνα με την S. James χρήσιμο κριτήριο για την χρονολόγηση των συγκεκριμένων αγγείων είναι η ποιότητα του πηλού και της βαφής. Στα πρωιμότερα παραδείγματα ο πηλός είναι πιο λεπτός, ενώ στα παραδείγματα των τελών του 3^{ου} αι. και του 2^{ου} αι. π.Χ είναι πιο αδρός και η βαφή απολεπίζεται πιο εύκολα. Το παράδειγμα 214 από το οικόπεδο Πιπεράκη είναι κατασκευασμένο από λεπτό πηλό καλής ποιότητας και η βαφή διατηρείται σε όλη την σωζόμενη επιφάνεια του αγγείου. Σχετικά βλέπε Corinth VII.7, 105.

3.3.2.5 Μικρά πινάκια με προεξέχον χείλος (Saucers projecting rim) 217-218

Εικ. 43

Μεταξύ των πινακίων από το οικόπεδο Πιπεράκη αναγνωρίστηκαν μόλις τρία όστρακα μικρών πινακίων με προεξέχον χείλος, τα οποία συνιστούν ένα πινάκιο, εισηγμένο από την Αττική (αρ. κατ. 217-218).⁴⁸³ Η συγκεκριμένη κατηγορία πινακίων συνιστά έναν ευρέως διαδεδομένο τύπο μεταξύ των αγγείων σερβιρίσματος τόσο στην Αττική, όσο και σε άλλες θέσεις εκτός αυτής,⁴⁸⁴ ο οποίος παραγόταν στο μεγαλύτερο τμήμα της ελληνιστικής περιόδου και απέδωσε πλήθος αγγείων με αρκετά διαφοροποιημένα χαρακτηριστικά.⁴⁸⁵ Αυτά διαφέρουν σημαντικά ως προς το σχήμα τους από τα μικρά πινάκια της Κορίνθου,⁴⁸⁶ ενώ στο υλικό από την επιφανειακή έρευνα και τα ανεσκαμμένα σύνολα άλλων θέσεων δεν αναφέρεται η παρουσία τέτοιων πινακίων. Τα τρία όστρακα από το οικόπεδο Πιπεράκη προήλθαν από την ίδια τομή. Το ένα (τμήμα βάσης) προέρχεται από στρώμα που σχετίζεται με τον αποθέτη, ενώ τα άλλα δύο (όστρακα χειλέων) από στρώμα αντίστοιχης χρονολόγησης. Βάσει των παραλλήλων τους από την Αγορά των Αθηνών το συγκεκριμένο αγγείο χρονολογείται στο α' μισό του 2^{ου} αι. π.Χ.⁴⁸⁷

3.3.2.6 Κύπελλα με εχνοειδές τοίχωμα 219-223 Εικ. 43-44

Τα κύπελλα με εχνοειδές τοίχωμα αποτελούν μία ευρέως διαδεδομένη κατηγορία κυπέλλων, τα οποία συναντώνται σε πλήθος συνόλων της ελληνιστικής

⁴⁸³ Τα δύο όστρακα συνανήκουν και συγκολλώνται και συνιστούν τμήμα του χείλους και του άνω σώματος, ενώ το τρίτο τμήμα της βάσης και του κάτω σώματος. Τα δύο όστρακα του χείλους δεν συγκολλώνται με το όστρακο της βάσης και αυτά βρίσκουν παράλληλο σε διαφορετικά παραδείγματα από την Αγορά των Αθηνών. Ωστόσο ο πηλός και η ποιότητα της βαφής οδήγησαν στην υπόθεση ότι τα τρία όστρακα συνανήκουν.

⁴⁸⁴ Για βιβλιογραφική αναφορά των θέσεων εντοπισμού του συγκεκριμένου τύπου πινακίων στην Αττική και εκτός αυτής βλέπε *Agora XXIX*, 149, υποσ. 20-21.

⁴⁸⁵ Ο συγκεκριμένος τύπος στην Αγορά των Αθηνών εντοπίζεται σε αποθέσεις που χρονολογούνται μεταξύ του 270 και του 50 π.Χ και μεταξύ των παραδειγμάτων εμφανίζονται διαφοροποιήσεις σε επιμέρους χαρακτηριστικά, των οποίων η χρονική αλληλουχία δεν έχει αποσαφηνιστεί. Σχετικά βλέπε *Agora XXIX*, 149-150.

⁴⁸⁶ Όπως αναφέρει η Rotroff ο συγκεκριμένος τύπος στην βιβλιογραφία συμπεριλαμβάνεται στα μεγαλύτερα πινάκια, αλλά η ίδια τα διαχωρίζει από αυτά εξαιτίας της απουσίας του βάθους και των ευθύγραμμων τοιχωμάτων που χαρακτηρίζουν τα αττικά πινάκια. Σχετικά βλέπε *Agora XXIX*, 149-150.

⁴⁸⁷ Στον κατάλογο στα όστρακα δίνεται η χρονολόγηση των παραλλήλων τους για να γίνει αντιληπτό το πιθανό χρονικό εύρος της παραγωγής του αγγείου.

περιόδου σ' ένα ευρύ γεωγραφικό φάσμα εντός και εκτός του ελλαδικού χώρου.⁴⁸⁸ Ο βασικός τύπος του σχήματος έχει δακτυλιόσχημη βάση και σώμα σε σχήμα εχίνου, το οποίο καταλήγει σε έσω νεύον χείλος. Μεταξύ των κύπελλων αυτής της κατηγορίας εντοπίζονται επιμέρους διαφοροποιήσεις τόσο στο μέγεθος των αγγείων και τις αναλογίες των επιμέρους δομικών στοιχείων τους, όσο και στην τεχνική της διακόσμησής τους, στοιχεία τα οποία σύμφωνα με τους μελετητές σχετίζονται με την τυπολογική εξέλιξη του σχήματος.⁴⁸⁹ Βάσει των ανασκαφικών δεδομένων της Κορίνθου εικάζεται ότι ο συγκεκριμένος τύπος κύπελλων εισήχθη στην τοπική κεραμοποιία στο α' τέταρτο του 4^{ου} αι. π.Χ.,⁴⁹⁰ ενώ ο Edwards συνέδεσε την καταγωγή του σχήματος με τα αντίστοιχα κύπελλα των Αθηνών,⁴⁹¹ τα οποία παράγονταν ήδη από τις αρχές του 4^{ου} αι. π.Χ.⁴⁹² Κύπελλα με εχινοειδές τοίχωμα έχουν εντοπιστεί και στην Σικυώνα τόσο κατά την διάρκεια της έρευνας επιφανείας, όσο και στα ανεσκαμμένα σύνολα της περιοχής, τα οποία συνιστούν είτε εισηγμένα αγγεία από την Κόρινθο, είτε προϊόντα τοπικής παραγωγής.⁴⁹³ Στο υλικό της πρώιμης ελληνιστικής περιόδου από την επιφανειακή έρευνα συμπεριλήφθηκαν τοπικά κύπελλα αυτού του τύπου,⁴⁹⁴ ωστόσο, η τοπική παραγωγή του συγκεκριμένου τύπου στην Σικυώνα κατά την πρώιμη ελληνιστική περίοδο δεν έχει αποδειχθεί βάσει των ανασκαφικών δεδομένων της περιοχής, καθώς τοπικά κύπελλα με εχινοειδή τοιχώματα εντοπίζονται σε στρώματα ανεσκαμμένων συνόλων, τα οποία συμπεριλαμβάνουν υλικό του 2^{ου} και 1^{ου} αι. π.Χ.⁴⁹⁵ Ως εκ τούτου απαιτείται περαιτέρω αρχαιολογική έρευνα για την αποσαφήνιση του ζητήματος.

Στο υλικό που μελετήθηκε από το οικόπεδο Πιπεράκη αναγνωρίστηκαν 25 όστρακα χειλέων από κύπελλα με εχινοειδές τοίχωμα, ενώ στην ίδια κατηγορία συμπεριλήφθηκε ένα αντικείμενο (αρ. κατ. **223**), το οποίο, πιθανώς, προέρχεται από

⁴⁸⁸ Για βιβλιογραφική αναφορά των περισσότερων θέσεων εντοπισμού τους βλέπε *Agora XXIX*, 161, υποσ. 53 και *Corinth VII.7*, 101, υποσ. 9.

⁴⁸⁹ Για κύπελλα με εχινοειδές τοίχωμα από την Αθήνα βλέπε *Agora XXIX*, 161-164. Από την Κόρινθο βλέπε *Corinth VII.3*, 29-33, *Corinth VII.6*, 105-107, *Corinth VII.7*, 101-103.

⁴⁹⁰ *Corinth VII.3*, 29-30, *Corinth XVIII.1*, 41.

⁴⁹¹ *Corinth VII.3*, 30. Η James υποστηρίζει ότι το σχήμα είναι τόσο απλό στην βάση του που δεν ήταν αναγκαίο κάποιο πρότυπο από εξωτερική πηγή για να παραχθεί. *Corinth VII.7*, 101.

⁴⁹² Οι Sparkes και Talcott χρησιμοποίησαν στο *Agora XII* τον όρο κύπελλα με έσω νεύον χείλος και διατύπωσαν την άποψη, ότι η προέλευση του συγκεκριμένου τύπου σχετίζεται με σχήματα του 5^{ου} αι. π.Χ. *Agora XII*, 131-132.

⁴⁹³ Στο υλικό από την επιφανειακή έρευνα συμπεριλαμβάνονται 18 κύπελλα κορινθιακής παραγωγής, δύο κατασκευασμένα σε *blister ware* και επτά κατασκευασμένα με σικυώνιο πηλό. Σχετικά βλέπε Stone (υπό έκδοση, ν. 10, εικ. 120). Για κύπελλα με εχινοειδή τοιχώματα από την επιφανειακή έρευνα βλέπε Λυκούδη 2013, 74-75 και James (υπό έκδοση, ν. 23, 36-39, εικ. 4).

⁴⁹⁴ Σχετικά βλέπε Stone (υπό έκδοση).

⁴⁹⁵ Σχετικά βλέπε James (υπό έκδοση).

άλλο σχήμα, αλλά δεν αποκλείεται το ενδεχόμενο να αποτελεί παραλλαγή του βασικού σχήματος. Η συντριπτική πλειοψηφία των κυπέλλων είναι κατασκευασμένη με λεπτό πηλό σε καστανή απόχρωση, ο οποίος είναι αρκετά δύσκολο να διακριθεί μεταξύ του τοπικού και του κορινθιακού και ως εκ τούτου τα δεδομένα δεν ποσοτικοποιήθηκαν βάσει της προέλευσης των αγγείων. Η απουσία καθαρών στρωμάτων της ελληνιστικής περιόδου εντός του ανεσκαμμένου χώρου δεν ήταν βοηθητική για την χρονολόγηση των αντικειμένων, για την οποία βασιστήκαμε στα παράλληλά τους. Το παράδειγμα **223** διαφοροποιείται από τα υπόλοιπα στο χείλος, καθώς στην άνω όψη του διαμορφώνεται αυλάκωση. Πρόκειται για προϊόν τοπικής παραγωγής, κατασκευασμένο με ημι-αδρό πηλό γκρι απόχρωσης. Αρχικά έφερε μελανή βαφή, αλλά σήμερα στο μεγαλύτερο τμήμα της είναι χαμένη. Η ομοιότητα του αντικειμένου με το χωνί του καταλόγου (**9**), οδηγεί στην υπόθεση ότι το συγκεκριμένο όστρακο θα μπορούσε να προέρχεται από αντίστοιχο σχήμα, ενώ το ενδεχόμενο να ανήκει σε θήλαστρο δεν είναι ιδιαίτερος πιθανό, καθώς η διάμετρος του αντικειμένου είναι σχεδόν η διπλάσια από τα παραδείγματα της αγοράς των Αθηνών.⁴⁹⁶ Αυτό προήλθε από στρώμα με αναμοχλευμένο υλικό και εξαιτίας της απουσίας ακριβούς παραλλήλου το συγκεκριμένο αντικείμενο τοποθετείται γενικά στην ελληνιστική περίοδο.

3.3.2.7 Κύπελλα μερικώς γανωμένα (Semiglazed bowl) 224 Εικ. 44

Η συγκεκριμένη κατηγορία κυπέλλων, όπως γίνεται κατανοητό από τον περιγραφικό της τίτλο συμπεριλαμβάνει κύπελλα, τα οποία φέρουν γάνωμα στο εσωτερικό τους, ενώ η εξωτερική τους όψη μένει ακάλυπτη, ή φέρει γραπτή διακόσμηση (ταινίες) στο ύψος του ώμου ή στο μέσον του σώματος.⁴⁹⁷ Πρόκειται για έναν εκλεπτυσμένο τύπο κυπέλλων, τα οποία φέρουν δακτυλιόσχημη βάση, καμπύλο σώμα και στρογγυλεμένο ώμο με ενιαίο περίγραμμα μεταξύ των δύο μερών, τα οποία καταλήγουν σε προεξέχον χείλος. Σύμφωνα με τα ανασκαφικά δεδομένα της

⁴⁹⁶ Σχετικά βλέπε *Agora XXIX*, 183.

⁴⁹⁷ Η παρουσία αυτών των ταινιών σε συνδυασμό με την ποιότητα και το πάχος του πηλό από τον οποίο ήταν κατασκευασμένα λειτουργούν ως στοιχεία χρονολόγησης των κυπέλλων αυτής της κατηγορίας. Για γενικές πληροφορίες και χρονολόγηση βλέπε *Corinth VII.3*, 28-29, *Corinth VII.6*, 110-112, *Corinth VII.7*, 103-104.

Κορίνθου ο συγκεκριμένος τύπος εμφανίστηκε στην κορινθιακή κεραμική παραγωγή στα μέσα του 4^{ου} αι. π.Χ και πιθανώς, συνέχισε να παράγεται και μετά το 146 π.Χ.⁴⁹⁸

Κύπελλα αυτού του τύπου έχουν εντοπιστεί τόσο στην Σικυώνα,⁴⁹⁹ όσο και στην θέση Ράχη στην Ισθμία,⁵⁰⁰ τα οποία αποτελούν αγγεία τοπικής παραγωγής ή κορινθιακά προϊόντα. Βάσει των ανασκαφικών δεδομένων από την Σικυώνα τα αγγεία αυτού του τύπου ξεκίνησαν να παράγονται στο πλάτωμα στην πρώιμη ελληνιστική περίοδο και σε αντίθεση με άλλα σχήματα αυτής της περιόδου (κύπελλα με έξω νεύον χείλος) η παραγωγή τους φαίνεται ότι δεν συνεχίστηκε μετά τις αρχές του 2^{ου} αι. π.Χ.⁵⁰¹ Στο οικόπεδο Πιπεράκη αναγνωρίστηκε μόλις ένα όστρακο αυτής της κατηγορίας (αρ. κατ. 224) και το ενδεχόμενο να υπήρξαν και άλλα κύπελλα μερικώς γανωμένα ανάμεσα στα κύπελλα του υλικού που μελετήθηκε, αλλά να μην αναγνωρίστηκαν, είναι πιθανό. Το συγκεκριμένο αγγείο προήλθε από στρώμα με ανάμεικτη κεραμική και βάσει των παραλλήλων του χρονολογείται μεταξύ του 3^{ου} και των αρχών του 2^{ου} αι. π.Χ. Ο πηλός δεν ταυτίστηκε, ωστόσο, το ενδεχόμενο να αποτελεί προϊόν τοπικής παραγωγής είναι πιθανό.

3.3.2.8 Κύπελλα με έξω νεύον χείλος 225-231 Εικ. 44-45

Τα κύπελλα με έξω νεύον χείλος αποτελούν έναν από τους πιο διαδεδομένους τύπους μεταξύ των σχημάτων της ελληνιστικής περιόδου, ο οποίος απαντάται συστηματικά στο αρχαιολογικό υλικό σ' ένα ευρύ γεωγραφικό φάσμα εντός και εκτός του ελλαδικού χώρου.⁵⁰² Ο συγκεκριμένος τύπος κυπέλλων παρήχθη για πρώτη φορά στην Αθήνα τον 5^ο αι. π.Χ και η παραγωγή του συνεχίστηκε έως και τον 1^ο αι. π.Χ.⁵⁰³ Η συστηματική μελέτη των αττικών κυπέλλων και το γεγονός ότι αυτά αποτέλεσαν προϊόντα εξαγωγής και μίμησης σε μεγάλη κλίμακα μας βοηθά να χρονολογήσουμε αντίστοιχα κύπελλα σε άλλες θέσεις.

⁴⁹⁸ Σχετικά βλέπε *Corinth VII.7*, 103.

⁴⁹⁹ Ευρήματα κυπέλλων μερικώς γανωμένων έχουν εντοπιστεί σε ανασκαμμένα σύνολα της Σικυώνας και έχουν χρονολογηθεί μεταξύ του γ' τετάρτου του 3^{ου} αι. π.Χ και του πρώιμου 2^{ου} αι. π.Χ (James, υπό έκδοση, v. 10-12, εικ. 1), αλλά δεν συμπεριλαμβάνονται στο υλικό της ελληνιστικής περιόδου από την επιφανειακή έρευνα στο πλάτωμα.

⁵⁰⁰ Κύπελλα αυτού του τύπου έχουν εντοπιστεί και εντός του ανασκαμμένου φρέατος στην θέση Ράχη σε στρώματα που χρονολογούνται μεταξύ γ' τετάρτου του 4^{ου} αι. π.Χ και του πρώιμου 3^{ου} αι. π.Χ. Σχετικά βλέπε Anderson Stojanović 1993, 264, v. 4, 17, 47, 82, εικ. 3, 5, 10, 14, πίν. 58.

⁵⁰¹ Σχετικά βλέπε James (υπό έκδοση).

⁵⁰² Για βιβλιογραφική αναφορά των θέσεων εντοπισμού του σχήματος βλέπε *Agora XXIX*, 156, υποσ. 38 και *Corinth VII.7*, 106, υπόσ. 27.

⁵⁰³ Για παραδείγματα της κλασικής περιόδου βλέπε *Agora XII*, 128-130 και *Agora XXIX*, 157-158, της ελληνιστικής περιόδου βλέπε *Agora XXIX*, 158-159.

Για τα κορινθιακά παραδείγματα η S. James διακρίνει τα κύπελλα με έξω νεύον χείλος σε δύο υποκατηγορίες, μία πρώιμη και μία ύστερη, με σαφή χρονικό ορίζοντα και επαναλαμβανόμενα διακριτά χαρακτηριστικά.⁵⁰⁴ Η ίδια τοποθετεί τον πρώιμο τύπο μεταξύ του ύστερου 4^{ου} και του πρώιμου 3^{ου} αι. π.Χ και τον ύστερο τύπο μεταξύ του τελευταίου τετάρτου του 3^{ου} αι. π.Χ και την μεταβατική περίοδο. Επιπροσθέτως, εξαιτίας της μικρής παρουσίας μεταβατικών τύπων κάνει λόγο για κενό μεταξύ των δύο υποκατηγοριών και εκ νέου εισαγωγή του τύπου στα τέλη του 3^{ου} αι. π.Χ.⁵⁰⁵ Ο πρώιμος τύπος αποτελεί προϊόν μίμησης των αττικών προϊόντων που εισάγονταν στην Κόρινθο στα τέλη του 4^{ου} αι. π.Χ.⁵⁰⁶ Τα αγγεία αυτής της κατηγορίας φέρουν δακτυλιόσχημη βάση, σώμα με καμπύλο τοίχωμα και χείλος που παχαίνει στην εξωτερική όψη (outward thickened). Ο ύστερος τύπος μοιάζει με το σχήμα των κυπέλλων της ελληνιστικής περιόδου από την Αττική με την δακτυλιόσχημη βάση, το σώμα με τη γωνίωση στην μετάβαση από το κατώτερο στο ανώτερο τμήμα και το έξω νεύον χείλος. Μεταξύ των κυπέλλων αυτής της κατηγορίας εντοπίζονται αγγεία με έντονα διαφοροποιημένα στοιχεία ακόμη και σε αγγεία προερχόμενα από ίδια στρώματα και ως εκ τούτου η αποσαφήνιση της τυπολογικής εξέλιξης του σχήματος δεν είναι εύκολη.⁵⁰⁷

Στη Σικυώνα βάσει των ανασκαφικών δεδομένων καταδεικνύεται η τοπική παραγωγή κυπέλλων με έξω νεύοντα χείλη κατά τον 3^ο αι. π.Χ.,⁵⁰⁸ ενώ η παραγωγή τους φαίνεται, ότι αυξάνει τον 2^ο αι. π.Χ σε συνάρτηση με την αύξηση της κεραμικής παραγωγής εν γένει στη Σικυώνα και φαίνεται ότι συνεχίζει έως και τον 1^ο αι. π.Χ.⁵⁰⁹ Από την έρευνα επιφανείας προήλθε ένας μικρός αριθμός κυπέλλων με έξω νεύοντα χείλη. Στο υλικό της πρώιμης ελληνιστικής περιόδου αναφέρονται 12 όστρακα

⁵⁰⁴ Σχετικά βλέπε Corinth VII.7, 106-108. Προηγούμενοι μελετητές αν και επεσήμαναν τις ισχυρές διαφοροποιήσεις μεταξύ των αγγείων των δύο υποκατηγοριών δεν διαχώριζαν τα κύπελλα σε υποκατηγορίες και ο μιλούν για ένα βασικό σχήμα με ευρεία τυπολογική εξέλιξη. Σχετικά βλέπε Corinth VII.3, 33-34, Corinth VII.6, 112-113, Corinth XVIII.1, 42-43.

⁵⁰⁵ Corinth VII.7, 106.

⁵⁰⁶ Για αττικά παραδείγματα της ύστερης κλασικής περιόδου βλέπε Corinth VII.6, 113, IV-48-49, εικ. 21, πίν. 19. Για κορινθιακά ό.π, 12-113, IV-43-47, εικ. 21, πίν. 17.

⁵⁰⁷ Σχετικά βλέπε Corinth VII.7, 108.

⁵⁰⁸ Στο υλικό της ελληνιστικής περιόδου που προέρχεται από τέσσερα ανεσκαμμένα οικόπεδα στο πλάτωμα της Σικυώνας, το οποίο πρόκειται να συνδημοσιευτεί με το υλικό από την έρευνα επιφανείας συμπεριλαμβάνεται ένα κύπελλο με έξω νεύον χείλος, τοπικής παραγωγής, το οποίο χρονολογείται στα τέλη του 3^{ου} αι. π.Χ και βρίσκει παράλληλα στην Κόρινθο, τα οποία η S. James τα κατατάσσει στον μεταβατικό τύπο μεταξύ των δύο υποκατηγοριών της Κορίνθου. Σχετικά βλέπε James (υπό έκδοση, v. 8, εικ. 1). Κύπελλα με έξω νεύοντα χείλη έχουν εντοπιστεί και στο οικόπεδο Χιονίδα και έχουν χρονολογηθεί στα τέλη του 3^{ου} αι. π.Χ. Από αυτά μόνο το ένα έχει ταυτιστεί ασφαλώς ως κορινθιακό προϊόν. Σχετικά βλέπε Λυκούδη 2013, 73, v. 17-20, εικ. 4-5, 40-41.

⁵⁰⁹ Σχετικά βλέπε James (υπό έκδοση, v. 41-43, εικ. 4).

μεταξύ των οποίων κανένα δεν αναγνωρίστηκε ως τοπικό προϊόν,⁵¹⁰ ενώ στο υλικό της μέσης και ύστερης ελληνοιστικής περιόδου αναφέρονται μόλις επτά όστρακα, εκ των οποίων τα έξι είναι κορινθιακής παραγωγής και το ένα τοπικό αγγείο.⁵¹¹

Στο υλικό που μελετήθηκε από το οικόπεδο Πιπεράκη αναγνωρίστηκε ένας μεγάλος αριθμός οστράκων από κύπελλα με έξω νεύον χείλος. Συνολικά ταυτίστηκαν 79 όστρακα, εκ των οποίων τα 72 συνιστούν όστρακα χειλέων και τα επτά όστρακα σωμάτων, τα οποία σώζουν την χαρακτηριστική γωνίωση στην μετάβαση από το κατώτερο στο ανώτερο τμήμα τους.⁵¹² Τα περισσότερα εξ αυτών είναι κατασκευασμένα με λεπτό πηλό καφέ απόχρωσης γεγονός που κατέστησε δύσκολη την διάκριση μεταξύ των τοπικών και των εισηγμένων αγγείων. Συνεπώς τα αντικείμενα δεν ποσοτικοποιήθηκαν βάσει της προελεύσεώς τους. Επτά εξ αυτών είναι κατασκευασμένα με ημι-αδρό πηλό γκρι απόχρωσης, 20, όλα τοπικής παραγωγής, είναι ερυθροβαφή (αρ. κατ. **229**), ενώ άλλα 14 (όλα όστρακα χειλέων) είναι κατασκευασμένα με τοπικό μαγειρικό πηλό (αρ. κατ. **230-231**). Η απουσία ιχνών καύσης σε αυτά οδήγησε στην υπόθεση, ότι εξυπηρετούσαν τους ίδιους σκοπούς με τα αντίστοιχα κύπελλα από λεπτό πηλό και ως εκ τούτου συμπεριλήφθηκαν σε αυτή την κατηγορία. Κύπελλα με έξω νεύον χείλος έχουν εντοπιστεί σε ανεσκαμμένα σύνολα στη Σικυώνα και έχουν χρονολογηθεί μεταξύ του ύστερου 2^{ου} και 1^{ου} αι. π.Χ.⁵¹³ Αυτά εντάσσονται στο γενικότερο πλαίσιο της ανάπτυξης της τοπικής κεραμοποιίας τον 2^ο αι. π.Χ, η οποία παρήγαγε μεταξύ άλλων διάφορα χρηστικά και επιτραπέζια αγγεία από μαγειρικό πηλό. Όλα προήλθαν από αναμοχλευμένα στρώματα και ως εκ τούτου τοποθετούνται μεταξύ του 2^{ου} και 1^{ου} αι. π.Χ, ακολουθώντας το γενικό πλαίσιο παραγωγής των επιτραπέζιων αγγείων από μαγειρικό πηλό στη Σικυώνα.⁵¹⁴ Ιδιαίτερο ενδιαφέρον παρουσιάζει το αντικείμενο **225** του καταλόγου, το οποίο αντιστοιχεί στον πρώιμο τύπο των κορινθιακών κυπέλλων με έξω νεύον χείλος. Πρόκειται για προϊόν κορινθιακής παραγωγής, το οποίο προήλθε από στρώμα που χρονολογείται στον 2^ο αι. μ.Χ και συμπεριλαμβάνει

⁵¹⁰ Το ένα εκ των οστράκων συμπεριλαμβάνεται στα αγγεία του καταλόγου και αυτό φαίνεται να ανήκει στον πρώιμο τύπο της κατηγοριοποίησης της S. James για τα κύπελλα της Κορίνθου. Πρόκειται για προϊόν κορινθιακής παραγωγής. Σχετικά βλέπε Stone (υπό έκδοση, v. 9, εικ. 120).

⁵¹¹ Τα συγκεκριμένα αγγεία ανήκουν στον ύστερο τύπο της κατηγοριοποίησης των κορινθιακών κυπέλλων από την S. James. Σχετικά βλέπε Stone (υπό έκδοση, v. 4, εικ. 121).

⁵¹² Το υλικό σώζεται εξαιρετικά αποσπασματικά και σε αρκετές περιπτώσεις σώζεται τμήμα του χείλους και ελάχιστα του άνω σώματος. Ως εκ τούτου το ενδεχόμενο κάποια εξ αυτών να ανήκουν σε άλλα σχήματα είναι πιθανό.

⁵¹³ James (υπό έκδοση, v. 75-76, εικ. 12). Το ένα εξ αυτών έχει ταυτιστεί ως μικρό πινάκιο (dish).

⁵¹⁴ Σχετικά βλέπε, σελ 113, υποσ. 370.

υλικό της ελληνοιστικής και της ρωμαϊκής περιόδου. Ως εκ τούτου το εν λόγω αγγείο εντάσσεται στο γενικό πλαίσιο της παραγωγής του συγκεκριμένου τύπου στην Κόρινθο. Εν γένει όλα τα κύπελλα αυτής της κατηγορίας προήλθαν από στρώματα που δεν χρονολογούνται στην ελληνοιστική περίοδο και χρονολογούνται βάσει των παραλλήλων τους.

3.3.2.9 Κρατήρες 232-237 Εικ. 45-46

Οι κρατήρες από λεπτό πηλό αποτελέσαν μία διαδεδομένη κατηγορία αγγείων κατά τους αρχαϊκούς και κλασικούς χρόνους, τα οποία εξυπηρετούσαν στην μίξη και το σερβίρισμα του οίνου στο πλαίσιο ενός συμποσίου ή άλλης δραστηριότητας με κοινοτικό χαρακτήρα. Στην ελληνοιστική περίοδο, κατ' αντιστοιχία με τα αγγεία πόσεως, εμφανίζονται νέοι τύποι κρατήρων,⁵¹⁵ οι οποίοι, πιθανώς, εξυπηρετούσαν αντίστοιχους σκοπούς με τους κρατήρες των προηγούμενων περιόδων και συνιστούν τμήμα της αλλαγής που συντελέστηκε στην κεραμική παραγωγή των ελληνοιστικών χρόνων, η οποία σε μεγάλο βαθμό αντανάκλα την αλλαγή των πρακτικών ή των συνηθειών των κοινοτήτων ή των νοικοκυριών αυτής της περιόδου. Οι κρατήρες των ελληνοιστικών χρόνων είναι μικρότερων διαστάσεων και συχνά φέρουν διακόσμηση στον τύπο της Δυτικής Κλιτύος ή ανάγλυφα μοτίβα.⁵¹⁶ Η αραιή παρουσία τους σε σύνολα της ελληνοιστικής περιόδου οδήγησε κάποιους εκ των μελετητών στην υπόθεση ότι η πρακτική των συμποσίων μειώθηκε κατά την ελληνοιστική περίοδο⁵¹⁷ ή οι δημόσιες πρακτικές στις οποίες συμπεριλαμβανόταν η κατανάλωση οίνου άλλαξαν και οι κρατήρες από αδρό πηλό ή μέταλλο, πιθανώς, κάλυπταν το κενό των κρατήρων από λεπτό πηλό.⁵¹⁸ Σύμφωνα με νεότερες έρευνες, στην Κόρινθο οι κρατήρες από λεπτό πηλό συνέχισαν να παράγονται έως και το α' μισό του 2^{ου} αι. π.Χ και όπως

⁵¹⁵ Πρόκειται για τους αγάνωτους κωδωνόσχημους κρατήρες, τους κρατήρες με κυλινδρικές λαβές (bolster krater), ημισφαιρικούς κρατήρες και τους κρατήρες με ανάγλυφη διακόσμηση.

⁵¹⁶ *Corinth VII.7*, 121.

⁵¹⁷ *Corinth VII.3*, 45, *Corinth XVIII.1*, 15.

⁵¹⁸ *Corinth VII.3*, 45, *Agora XXIX*, 135-136.

προκύπτει από την εισαγωγή νέων σχημάτων στην κορινθιακή κεραμοποιία αποτελέσαν σημαντικό τμήμα της δημόσιας ή ιδιωτικής σκευής.⁵¹⁹

Στο υλικό της ελληνοιστικής περιόδου από την επιφανειακή έρευνα της Σικυώνας και των ανεσκαμμένων οικοπέδων που μελετήθηκαν στο πλαίσιο της αρχαιολογικής έρευνας στην περιοχή δεν αναφέρεται η παρουσία κρατήρων από λεπτό πηλό, γεγονός, το οποίο εξηγείται εν μέρει από την τάση που επικρατούσε στην Σικυώνα την δεδομένη χρονική περίοδο να παράγονται επιτραπέζια αγγεία από μαγειρικό πηλό. Παρά ταύτα στο υλικό που μελετήθηκε από το οικόπεδο Πιπεράκη εντοπίστηκαν λίγα όστρακα κρατήρων από λεπτό πηλό, σε κάποιες περιπτώσεις κακής ποιότητας ή από ημι-αδρό. Συνολικά οκτώ όστρακα αναγνωρίστηκαν ως τμήματα κρατήρων, εκ των οποίων τα πέντε συνιστούν όστρακα χειλέων και τα δύο βάσεων. Επιπροσθέτως ένα όστρακο χείλους⁵²⁰ και ακόμη δύο όστρακα βάσεων καταγράφηκαν ως πιθανοί κρατήρες. Μεταξύ των οστράκων αναγνωρίστηκαν δύο τύποι κρατήρων που συναντώνται και στην Κόρινθο: κωδωνόσχημοι κρατήρες χωρίς γάνωμα (Unglazed bell kraters / αρ. κατ. **232-234**)⁵²¹ και κρατήρες με κυλινδρικές λαβές (Bolster kraters / αρ. κατ. **235-236**), ενώ εντοπίστηκε και ένας κρατήρας, ο οποίος βρίσκεται παράλληλο στο Άργος (αρ. κατ. **237**).

3.3.2.9.Α Κωδωνόσχημοι κρατήρες χωρίς γάνωμα 232-234 Εικ. 45-46

Ο συγκεκριμένος τύπος κρατήρα εμφανίζεται για πρώτη φορά στην Κόρινθο στα τέλη του β' τετάρτου του 3^{ου} αι. π.Χ., σε μία χρονική περίοδο, η οποία συμπίπτει

⁵¹⁹ Σύμφωνα με την μελέτη της S. James κρατήρες συναντώνται σε κάθε σύνολο της ελληνοιστικής περιόδου στο μεγαλύτερο τμήμα των ανασκαφικών συνόλων της Κορίνθου, το οποίο είτε αφορά τον ιδιωτικό, είτε τον δημόσιο βίο. Όπως προκύπτει από την έρευνα της, η εισαγωγή των κρατήρων με ανάγλυφη διακόσμηση στη κορινθιακή κεραμοποιία συνέβαλε στην μείωση και σε δεύτερο χρόνο την παύση της παραγωγής των υπόλοιπων τύπων των κρατήρων από λεπτό πηλό, ενώ δεν προέκυψε κάποιο στοιχείο της συνέχισης της παραγωγής τους στο β' μισό του 2^{ου} αι. π.Χ. Σχετικά βλέπε *Corinth VII.7*, 122.

⁵²⁰ Πρόκειται για το αντικείμενο B.2/5.1.43. Σε αυτό σώζεται τμήμα του άνω σώματος, το οποίο έχει ελαφρώς καμπύλο τοίχωμα και του χείλους, το οποίο είναι οριζόντιο και ελαφρώς καμπύλο στην άνω όψη. Το συγκεκριμένο όστρακο, πιθανώς, προέρχεται από κρατήρα με κυλινδρικές λαβές (bolster krater). Ωστόσο το σωζόμενο τμήμα του μοιάζει με τις βαθιές γαβάθες (bowl) με προεξέχον χείλος από την Αγορά των Αθηνών: *Agora XXIX*, 167-168. Ο πηλός του αγγείου δεν ταυτίστηκε και το ενδεχόμενο να είναι προϊόν κορινθιακής παραγωγής είναι ισχυρό. Ως εκ τούτου το ενδεχόμενο να πρόκειται για κρατήρα είναι ισχυρότερο δεδομένης της απουσίας γαβαθών με προεξέχον χείλος εκτός της Αττικής.

⁵²¹ Την ταύτιση του συγκεκριμένου σχήματος την οφείλω στη S. James, η οποία πρώτη αναγνώρισε και δημοσίευσε τον συγκεκριμένο τύπο. Η ίδια μοιράστηκε την πληροφορία της ύπαρξης σικυώνιων κρατήρων αυτού του τύπου, ενώ γενναιόδωρα μου παραχώρησε τον τότε αδημοσίευτο τόμο της Κορίνθου (*Corinth VII.7*), από τον οποίο έλαβα όλες τις απαιτούμενες πληροφορίες για τα κορινθιακά αγγεία.

με την μείωση και στην συνέχεια την παύση της παραγωγής των κωδωνόσχημων κρατήρων με μελανή βαφή (stemless bell krater), με τους οποίους μοιράζεται δομικά χαρακτηριστικά.⁵²² Οι κρατήρες που εξετάζουμε έχουν δακτυλιόσχημη βάση, ημισφαιρικό σώμα, το οποίο καταλήγει σε προεξέχον χείλος που φέρει αυλάκωση στην εξωτερική του όψη⁵²³ και δύο οριζόντιες λαβές, οι οποίες εκφύονται στο μέσον του σώματος και στρέφονται προς τα πάνω. Η παραγωγή τους φαίνεται ότι σταμάτησε στην Κόρινθο κάπου στα τέλη του β' τετάρτου του 2^{ου} αι. π.Χ και βάσει των θέσεων εντοπισμού τους εικάζεται ότι πρόκειται για αγγεία με οικιακή χρήση.⁵²⁴

Στο υλικό που μελετήθηκε από το οικόπεδο Πιπεράκη αναγνωρίστηκαν πέντε όστρακα αυτού του τύπου, εκ των οποίων τα δύο αναγνωρίστηκαν ασφαλώς ως τοπικά προϊόντα (αρ. κατ. **232**), ενώ στα υπόλοιπα ο πηλός είναι αταύτιστος (αρ. κατ. **233**). Τρεις κρατήρες έχουν βαθμιδωτό χείλος (αρ. κατ. **232**), ενώ τα υπόλοιπα χείλος σε σχήμα Υ (αρ. κατ. **233**) και είναι αντίστοιχα της κατηγορίας 1 των κρατήρων της χονδροειδούς κεραμικής στην παρούσα εργασία. Σε κάποια εντοπίζεται πορτοκαλέρυθρο επίχρισμα (wash), στοιχείο το οποίο συναντάται σε αρκετά κορινθιακά αγγεία αυτού του τύπου. Όλα προήλθαν από στρώματα με ανάμεικτη κεραμική, γεγονός που δεν επιτρέπει την διατύπωση άποψης αναφορικά με την εισαγωγή του σχήματος στην κεραμική παραγωγή της Σικυώνας και τα αγγεία χρονολογήθηκαν βάσει των πλησιέστερων παραλλήλων τους. Σε ό,τι αφορά τα τοπικά προϊόντα πρόκειται για αγγεία με σχετική επιμέλεια στην κατασκευή τους, χωρίς, ωστόσο, την ποιότητα του πηλού των κορινθιακών αγγείων.⁵²⁵ Το παράδειγμα **234** διαφοροποιείται από τους προηγούμενους κρατήρες ως προς την ανάπτυξη του σώματος. Το συγκεκριμένο αγγείο βρίσκει παράλληλο σε τοπικό κρατήρα από

⁵²² Η βασική διάκριση μεταξύ των δύο τύπων εκτός της παραλλαγής του χείλους στους κωδωνόσχημους κρατήρες χωρίς γάνωμα έγκειται στην παρουσία ή την απουσία βαφής, ενώ οι κρατήρες που εξετάζουμε τείνουν να έχουν πιο παχύ τοίχωμα, αν και η ποιότητα του πηλού είναι υψηλή. Σχετικά βλέπε *Corinth VII.7*, 124.

⁵²³ Από την αυλάκωση στην εξωτερική όψη του χείλους, αυτό είτε χωρίζεται σε δύο επίπεδα, είτε αποκτά περίγραμμα σε σχήμα Υ. Η δεύτερη εκδοχή είναι αντίστοιχη της κατηγορίας 1 των κρατήρων, από μαγειρικό πηλό που περιγράφηκαν πιο πάνω, με τους οποίους μοιράζονται δομικά χαρακτηριστικά, κυρίως κατά την διάρκεια των αρχών του 2^{ου} αι. π.Χ. Σχετικά βλέπε *Corinth VII.7*, 124 και υποκ. 3.1.2.3.A, σελ. 59-60.

⁵²⁴ Σχετικά βλέπε *Corinth VII.7*, 124.

⁵²⁵ Αυτός ο παράγοντας σε κάποιες περιπτώσεις δημιούργησε προβληματισμό για την εισαγωγή κάποιων εκ των παραδειγμάτων μεταξύ των αγγείων από λεπτό πηλό. Η ομοιότητα, όμως, των οστράκων με τα αντίστοιχα κορινθιακά προϊόντα και η διαφοροποίηση του πηλού από τους κρατήρες της χονδροειδούς κεραμικής οδήγησε στην απόφαση της ένταξής τους σε αυτή την κατηγορία.

μαγειρικό πηλό, ο οποίος χρονολογείται στον 1^ο αι. π.Χ.⁵²⁶ και το ενδεχόμενο να αποτελεί μεταγενέστερη τοπική παραλλαγή του βασικού τύπου είναι πιθανό.

3.3.2.9.B Κρατήρες με κυλινδρικές λαβές (Bolster kraters) 235-236 Εικ. 46

Οι κρατήρες με κυλινδρικές λαβές (Bolster Kraters) αποτελούν έναν αμιγώς ελληνιστικό τύπο, ο οποίος συναντάται σ' ένα ευρύ γεωγραφικό φάσμα⁵²⁷ και η παραγωγή του συνδέεται με μεταλλικά πρότυπα.⁵²⁸ Ο τύπος ταυτίστηκε για πρώτη φορά από τον Edwards και βάσει νεότερων μελετών αυτός φαίνεται ότι εισήχθη στην κορινθιακή παραγωγή στα τέλη του γ' τετάρτου του 3^{ου} αι. π.Χ. και συνέχισε να παράγεται έως και τις αρχές του β' τετάρτου του 2^{ου} αι. π.Χ.⁵²⁹ Οι συγκεκριμένοι κρατήρες φέρουν πόδι, το οποίο είναι κατασκευασμένο σε μήτρα, ημισφαιρικό σώμα που καταλήγει σε οριζόντιο χείλος και δυο κυλινδρικές λαβές, οι οποίες εκφύονται και αναπτύσσονται κάτω από το χείλος.

Στο υλικό από την επιφανειακή έρευνα της Σικυώνας αναφέρεται η εύρεση οστράκων από κρατήρες αυτού του τύπου, οι οποίοι ήταν κορινθιακής παραγωγής,⁵³⁰ αλλά αντίστοιχα σχήματα δεν συμπεριλαμβάνονται στο υλικό της ελληνιστικής περιόδου από τα ανεσκαμμένα οικόπεδα που μελετήθηκαν στο πλαίσιο της αρχαιολογικής έρευνας στο πλάτωμα.

Στο υλικό που μελετήθηκε από το οικόπεδο Πιπεράκη εντοπίστηκαν δύο όστρακα βάσεων, τα οποία βρίσκουν παράλληλα σε κορινθιακούς κρατήρες αυτής της κατηγορίας (αρ. κατ. **235-236**). Ο πηλός του ενός εξ αυτών δεν έχει ταυτιστεί (αρ. κατ. **235**), ενώ το δεύτερο όστρακο ταυτίστηκε ως τοπικό προϊόν (αρ. κατ. **236**), κάτι που υποδεικνύει την παραγωγή κρατήρων αυτού του τύπου στη Σικυώνα. Πρόκειται

⁵²⁶ Grigoriopoulos (υπό έκδοση, ν. 17, εικ. 21). Ο συγκεκριμένος κρατήρας συμπεριλαμβάνεται στην τέταρτη εκ των κατηγοριών των κρατήρων που διαμόρφωσε ο Γρηγορόπουλος κατά την μελέτη του υλικού τεσσάρων ανεσκαμμένων οικοπέδων στο πλάτωμα της Σικυώνας. Ο συγκεκριμένος τύπος αντιστοιχεί στην κατηγορία 3 της παρούσας εργασίας, ωστόσο, δεν φαίνεται να συνδέεται με αυτή, αλλά αντιστοιχεί στην κατηγορία 1.

⁵²⁷ Για βιβλιογραφική αναφορά θέσεων βλέπε *Corinth VII.7*, 125, υποσ. 144-146.

⁵²⁸ *Agora XXIX*, 136,

⁵²⁹ Σχετικά βλέπε *Corinth VII.3*, 46, *Corinth VII.7*, 125-126. Πρόκειται για τύπο με βραχύχρονη παραγωγή κατ' αντιστοιχία με την Αττική, όπου ήταν σε παραγωγή από τα μέσα του 3^{ου} αι. π.Χ. έως και το 175 π.Χ. περίπου. Σχετικά βλέπε *Agora XXIX*, 137.

⁵³⁰ Συγκεκριμένα εντοπίστηκαν τέσσερα όστρακα κρατήρων από κορινθιακό πηλό, τα οποία συμπεριλήφθηκαν στο υλικό της πρώιμης ελληνιστικής περιόδου. Ο Stone στο τμήμα του κειμένου που αφορά την μέση και ύστερη ελληνιστική περίοδο αναφέρει ότι είναι πιθανό κάποιοι από τους κρατήρες αυτούς να ανήκουν στο υλικό του 2^{ου} αι. π.Χ., ενώ δεν αποκλείει το ενδεχόμενο κατά την μέση και ύστερη ελληνιστική περίοδο να χρησιμοποιούνταν χονδροειδή αγγεία για το σερβίρισμα του οίνου. Σχετικά βλέπε Stone (υπό έκδοση).

για ερυθροβαφές αγγείο, το οποίο προήλθε από στρώμα με ανάμεικτη κεραμική. Το γεγονός αυτό σε συνδυασμό με την ελάχιστη έως μηδαμινή παρουσία αντίστοιχων αγγείων στο υλικό⁵³¹ δεν επιτρέπει την διεξαγωγή συμπερασμάτων αναφορικά με την χρονική περίοδο της εισαγωγής του σχήματος στην τοπική κεραμοποιία και το χρονικό εύρος της παραγωγής του. Ως εκ τούτου απαιτείται περαιτέρω αρχαιολογική έρευνα στην περιοχή, ώστε να επιβεβαιωθεί ή να αναιρεθεί η άποψη της παραγωγής κρατήρων αυτού του τύπου στη Σικυώνα, αλλά και να αποσαφηνιστεί το ακριβές χρονικό πλαίσιο της παραγωγής του σχήματος στο πλάτωμα. Όλα τα όστρακα προήλθαν από στρώματα με ανάμεικτη κεραμική και χρονολογήθηκαν βάσει των παραλλήλων τους στον πρώιμο 2^ο αι. π.Χ.

3.3.2.9.Γ Άλλοι κρατήρες 237 Εικ. 46

Μεταξύ των κρατήρων αναγνωρίστηκε και ένα ακόμη όστρακο, το οποίο παρουσιάζει ξεχωριστό ενδιαφέρον (αρ. κατ. **237**).⁵³² Πιθανώς πρόκειται για τοπικό προϊόν, το οποίο βρίσκεται ακριβές παράλληλο στο Άργος και βάσει αυτού χρονολογείται στον 1^ο αι. π.Χ.⁵³³ Το συγκεκριμένο αγγείο είναι μοναδικό στο υλικό από το οικόπεδο Πιπεράκη, ενώ στο υλικό από την επιφανειακή έρευνα ή τα ανεσκαμμένα σύνολα που μελετήθηκαν στο πλαίσιο της αρχαιολογικής έρευνας στο πλάτωμα, δεν συμπεριλαμβάνονται αγγεία αντίστοιχου τύπου. Το προφίλ του χείλους μοιάζει με το χείλος της κατηγορίας 4 των χονδροειδών κρατήρων της παρούσας εργασίας (υποκ. 3.1.2.3.Δ, σελ. 63), αλλά εξαιτίας της απουσίας επαρκών στοιχείων δεν γίνεται συσχετισμός μεταξύ των δύο κατηγοριών. Αυτό προήλθε από στρώμα του 2^{ου} αι. μ.Χ, στο οποίο συμπεριλαμβάνεται ανάμεικτη κεραμική της ελληνιστικής και της ρωμαϊκής περιόδου.

⁵³¹ Στο υλικό εντοπίστηκε το αντικείμενο του καταλόγου Β.2/5.1.43, για το οποίο έχει γίνει η υπόθεση ότι, πιθανώς, προέρχεται από κρατήρα αυτού του τύπου και είναι προϊόν κορινθιακής παραγωγής (βλέπε υποσ. 520) και ακόμη ένα όστρακο βάσης τοπικού αγγείου (Β.2/4.3.50), το οποίο, όμως, δεν βρίσκεται ακριβές παράλληλο σε αντίστοιχους κρατήρες από την Κόρινθο.

⁵³² Το συγκεκριμένο αγγείο εντάχθηκε μεταξύ των κρατήρων της λεπτής κεραμικής εξαιτίας της παρουσίας βαφής στην επιφάνειά του και της κατασκευής του από ημί αδρό πηλό. Ωστόσο πρόκειται για αγγείο με παχιά τοιχώματα αντίστοιχα των χονδροειδών κρατήρων.

⁵³³ Abadie Reynal 2007, 203, ν. 333.1, πίν. 50 (1ος αι. π.Χ).

3.3.3 Αγγεία Χοής

3.3.3.1 Οινοχόες 238-239 Εικ. 47

Βάσει των ανασκαφικών δεδομένων οι κορινθιακές τριφυλλόστομες οινοχόες των ελληνοιστικών χρόνων αποτελούν διάδοχα αγγεία των τριφυλλόστομων οινοχόων, όπως διαμορφώθηκαν στην Κόρινθο ήδη από το β' τέταρτο του 6^{ου} αι. π.Χ.⁵³⁴ και φαίνεται ότι παρέμειναν σε παραγωγή έως και τις αρχές του 2^{ου} αι. π.Χ.⁵³⁵ Μία τέτοια υπόθεση δεν μπορεί να γίνει για τις τοπικές οινοχόες από την Σικυώνα δεδομένης της απουσίας υλικού από στρωματογραφημένα σύνολα. Τα αγγεία από το οικόπεδο Πιπεράκη χρονολογήθηκαν βάσει των παραλλήλων τους και χρειάζεται περαιτέρω έρευνα για την αποσαφήνιση του ζητήματος της χρονολόγησης και του περιγράμματός τους.

Γενικά, η κεραμική που μελετήθηκε από το οικόπεδο Πιπεράκη δεν ήταν βοηθητική για τη διεξαγωγή συμπερασμάτων αναφορικά με την τοπική παραγωγή και την χρήση επιτραπέζιων οινοχόων στο πλάτωμα της Σικυώνας, ιδιαιτέρως για την περίοδο των ελληνοιστικών χρόνων.⁵³⁶ Μεταξύ των αντικειμένων αναγνωρίστηκε μόλις ένα όστρακο χείλους από λεπτότοιχη τριφυλλόστομη οινοχόη, η οποία είναι τοπικής παραγωγής και ένα ακόμη όστρακο χείλους και πάλι από τοπικό πηλό καταγράφηκε ως πιθανό τμήμα αντίστοιχου σχήματος. Και τα δύο αντικείμενα είναι κατασκευασμένα από λεπτό ημι-αδρό πηλό, ερυθρής απόχρωσης και φέρουν ερυθρή βαφή. Η κατάσταση διατήρησής τους είναι εξαιρετικά αποσπασματική για την διεξαγωγή συμπερασμάτων αναφορικά με το ακριβές περίγραμμα και τις αναλογίες των τοπικών επιτραπέζιων τριφυλλόστομων οινοχόων, ενώ εντοπίστηκαν σε στρώματα με αναμοχλευμένο υλικό και ως εκ τούτου δεν μπορεί να διεξαχθεί κανένα συμπέρασμα αναφορικά με το χρονικό εύρος της παραγωγής του συγκεκριμένου σχήματος στην Σικυώνα. Η βάση **238** η οποία, αντιστοίχως, είναι κατασκευασμένη από τοπικό ημι-αδρό πηλό ερυθρής απόχρωσης βρίσκει παράλληλο στις

⁵³⁴ Σχετικά βλέπε *Corinth VII.2*, 78-80.

⁵³⁵ Σύμφωνα με την νεότερη έρευνα της S. James ο πρώτος τύπος φαίνεται, ότι παρήχθη έως το 200 π.Χ, ενώ ο δεύτερος, πιθανώς συνέχισε να παράγεται για περισσότερο χρονικό διάστημα, αλλά φαίνεται, ότι η παραγωγή του σταμάτησε πριν το 146 π.Χ. *Corinth VII.7*, 134-136.

⁵³⁶ Η απουσία παραδειγμάτων από επιτραπέζιες οινοχόες της ελληνοιστικής περιόδου παρατηρείται και στο υλικό της επιφανειακής έρευνας και των υπολοίπων ανεσκαμμένων συνόλων που μελετήθηκαν σε αυτό το πλαίσιο. Το γεγονός αυτό μπορεί να ερμηνευτεί περισσότερο ως προϊόν της αποσπασματικής διατήρησης του υλικού, τουλάχιστον σε ό,τι αφορά το οικόπεδο Πιπεράκη, η οποία δεν είναι βοηθητική της αναγνώρισης όλων των σχημάτων και λιγότερο ως απουσία της παραγωγής αυτού του σχήματος στη Σικυώνα κατά τους ελληνοιστικούς χρόνους.

τριφυλλόστομες οινοχόες της Κορίνθου⁵³⁷ γεγονός που επιτρέπει να κάνουμε την υπόθεση ότι οι τοπικές τριφυλλόστομες οινοχόες δεν θα απείχαν ως προς το περίγραμμα και τις αναλογίες τους από τις κορινθιακές, κατ' αντιστοιχία με τα υπόλοιπα σχήματα που εξετάστηκαν.

Εκτός των τριών οστράκων που αναφέρθηκαν παραπάνω δεν υπήρξε κανένα ισχυρό στοιχείο που να αποδεικνύει την παραγωγή οινοχόων αντίστοιχων αυτών που συναντούμε σε άλλες θέσεις κατά τους ελληνιστικούς χρόνους. Στο υλικό εντοπίστηκε ένα όστρακο χείλους σε σχήμα κάλυκα (A.2/7.1.23) κατασκευασμένο από τοπικό ημί αδρό πηλό με τραχιά επιφάνεια σε γκρι απόχρωση, αντίστοιχο των χειλέων των κορινθιακών οινοχόων με στρογγυλεμένο στόμιο.⁵³⁸ Η κατάσταση διατήρησής του είναι εξαιρετικά αποσπασματική και δεν επιτρέπει την ασφαλή ταύτισή του ως τμήμα οινοχόης. Αντιστοίχως, ένα όστρακο βάσης (B.2/4.2.108) από ερυθροβαφές αγγείο κατασκευασμένο με λεπτό τοπικό πηλό βρίσκει παράλληλο σε κορινθιακή οινοχόη με στρογγυλεμένο στόμιο.⁵³⁹ Η διατήρησή της είναι αποσπασματική για την ασφαλή ταύτιση του αντικειμένου και το ενδεχόμενο να προέρχεται από άλλο σχήμα είναι πιθανό.⁵⁴⁰ Το παράδειγμα **239** του καταλόγου συνιστά οινοχόη, η οποία βρίσκει παράλληλα στην Κόρινθο και το Άργος σε σύνολα που χρονολογούνται μεταξύ του 2^{ου} και 4^{ου} αι. μ.Χ.⁵⁴¹ Πρόκειται για χονδροειδή αγγεία, τα οποία διαφοροποιούνται ελαφρώς ως προς την κλίμακα και το προφίλ του

⁵³⁷ Στην βιβλιογραφία οι κορινθιακές επιτραπέζιες τριφυλλόστομες οινοχόες διαιρούνται σε υποκατηγορίες βάσει των μορφολογικών χαρακτηριστικών τους. Ο Edwards διαμόρφωσε τρεις υποκατηγορίες: το βασικό σχήμα της μικρής τριφυλλόστομης οινοχόης, τη τριφυλλοστόμη οινοχόη με "διακοπή" του ενιαίου περιγράμματος του σώματος στον ώμο και τη παραλλαγή του δεύτερου τύπου. Corinth VII.3, 53-56. Αυτόν τον διαχωρισμό τον ακολούθησαν οι Mc Phee και Pemberton: Corinth VII.6, 148-151, αλλά η S. James διαμόρφωσε δύο υποκατηγορίες βασισμένη στις αναλογίες των δομικών στοιχείων των αγγείων. Έτσι η πρώτη συμπεριλαμβάνει οινοχόες, οι οποίες έχουν μέγιστη διάμετρο σώματος στο ύψος της βάσης και υπερυψωμένη βάση, ενώ η δεύτερη κατηγορία συμπεριλαμβάνει οινοχόες, οι οποίες έχουν μέγιστη διάμετρο κάτω από το μέσον του σώματος και ψηλή δισκοειδή βάση. Corinth VII.7, 134-135. Η βάση από το οικόπεδο Πιπεράκη στο βαθμό που σώζεται φαίνεται ότι αντιστοιχεί στην κατηγορία 1 της S. James, ενώ ένα ακόμη ένα όστρακο βάσης (A.2/3.1.48) από το υλικό που μελετήθηκε, του οποίου ο πηλός δεν έχει ταυτιστεί, φαίνεται ότι αντιστοιχεί σε αυτόν τον τύπο.

⁵³⁸ Σχετικά βλέπε Corinth VII.7, 136-137.

⁵³⁹ Corinth VII.7, 191, v. 314, εικ. 34, πίν. 38 (απόθεση: 265-250 π.Χ με υλικό από τον 7^ο αι. π.Χ και εξής).

⁵⁴⁰ Τα παραδείγματα των οινοχόων με στρογγυλεμένο στόμιο από την Κόρινθο φέρουν βαφή από εμβάπτιση γεγονός που σημαίνει ότι το κάτω τμήμα του αγγείου, τουλάχιστον στην εξωτερική όψη παραμένει ακάλυπτο. Corinth VII.7, 137. Η βάση από το οικόπεδο Πιπεράκη φέρει βαφή σε όλη την σωζόμενη επιφάνειά της γεγονός που δημιουργεί σκέψεις για το αν πρόκειται για τον συγκεκριμένο τύπο οινοχόης. Είναι αρκετά πιθανό το ενδεχόμενο να ανήκει σε προχόϊσκη ή σε κάποιο κύπελλο με παρόμοια χρήση (mug).

⁵⁴¹ Για παραδείγματα από την Κόρινθο βλέπε Williams και Zervos 1985, 57, v. 3, εικ. 1, πίν. 8 (β' ή γ' τέταρτο 3^{ου} αι. μ.Χ) και από το Άργος Abadie Reynal 2007, 230, v. 397.1, πίν. 62 (4^{ου} αι. μ.Χ).

χείλους από το αγγείο του οικοπέδου Πιπεράκη, αλλά φαίνεται ότι πρόκειται για τον ίδιο τύπο πρόχου - οινόχους. Το αγγείο που συμπεριλαμβάνεται στη παρούσα εργασία είναι τοπικής παραγωγής, κατασκευασμένο με ψηλό ερυθρή απόχρωση και φέρει ερυθρό επίχρισμα στην εξωτερική όψη η.⁵⁴² Εντοπίστηκε σε στρώμα που χρονολογείται στον 2^ο αι. μ.Χ και σε αυτό συμπεριλαμβάνεται ανάμεικτη κεραμική της ελληνοιστικής και της ρωμαϊκής περιόδου. Δεδομένης της απουσίας στην πάσα εντοπισμού του οστράκων που χρονολογούνται στον 3^ο και 4^ο αι. μ.Χ κατ' αντιστοιχία με τα παράλληλά του από την Κόρινθο και το Άργος και λαμβάνοντας υπόψη την χρονολόγηση των περισσοτέρων συνευρημάτων του, το εν λόγω αγγείο χρονολογείται μεταξύ του 1^{ου} και του 2^{ου} αι. μ.Χ.

3.3.3.2 Όλπες 240 Εικ. 47

Οι Όλπες αποτελούν μία κατηγορία αγγείων χοής εύκολα αναγνωρίσιμη στο αρχαιολογικό υλικό ακόμη και στην περίπτωση που σώζονται αποσπασματικά, εξαιτίας του χαρακτηριστικού σχήματος της βάσης και του σώματός τους. Πρόκειται για έναν ιδιαίτερο τύπο αγγείου, ο οποίος έχει επίπεδη βάση και ψηλό κυλινδρικό σώμα που καταλήγει σε τριφυλλόσχημο στόμιο και φέρει λαβή, η οποία εκφύεται στον ώμο και το χείλος και αναπτύσσεται πάνω από αυτό. Η έναρξη της παραγωγής του συγκεκριμένου σχήματος στην Κόρινθο έχει προσδιοριστεί στα μέσα του 6^{ου} αι. π.Χ,⁵⁴³ ενώ βάσει νεότερων μελετών εικάζεται, ότι η παραγωγή του συνεχίστηκε και κατά την διάρκεια του β' μισού του 2^{ου} αι. π.Χ.⁵⁴⁴

Στη Σικυώνα κατά την διάρκεια της έρευνας επιφανείας περισυλλέχθηκαν 15 όστρακα από όλπες κορινθιακής παραγωγής⁵⁴⁵ και ένα από σικυώνιο ψηλό. Τα συγκεκριμένα αγγεία συμπεριλήφθηκαν στο υλικό της πρώιμης ελληνοιστικής περιόδου, ωστόσο, ο Stone επεσήμανε, ότι αυτά θα μπορούσαν να χρονολογηθούν από τον 6^ο έως τον 2^ο αι. π.Χ.⁵⁴⁶

⁵⁴² Το συγκεκριμένο αγγείο συμπεριλήφθηκε στην επιτραπέζια κεραμική λαμβάνοντας περισσότερο υπόψη την παρουσία ερυθρής βαφής στην επιφάνειά του και λιγότερο τις διαστάσεις του.

⁵⁴³ *Corinth VII.3* 50-51.

⁵⁴⁴ Ο εντοπισμός ολπών σε στρώματα των φρεάτων της νότιας στοάς στην Αγορά της Κορίνθου που χρονολογούνται στη μεταβατική ή τη πρώιμη ρωμαϊκή περίοδο οδήγησαν στην υπόθεση ότι το συγκεκριμένο σχήμα συνέχιζε να παράγεται στη Κόρινθο στο β' μισό του 2^{ου} αι. π.Χ. *Corinth VII.7*, 137.

⁵⁴⁵ Stone (υπό έκδοση, ν. 6, εικ. 120).

⁵⁴⁶ Stone (υπό έκδοση).

Στο οικόπεδο Πιπεράκη αναγνωρίστηκαν έξι όστρακα βάσεων, εκ των οποίων το ένα καταγράφηκε ως πιθανώς τοπικό ή κορινθιακό, ενώ τα υπόλοιπα είναι κορινθιακής παραγωγής (αρ. κατ. **240**). Και τα πέντε προήλθαν από στρώματα με ανάμεικτο υλικό και ως εκ τούτου τα αγγεία χρονολογήθηκαν βάσει των πλησιέστερων παραλλήλων τους από την Κόρινθο. Το παράδειγμα του καταλόγου βάσει αυτών χρονολογήθηκε στο γ' τέταρτο του 3^{ου} αι. π.Χ.

3.3.3.3 Προχοϊσκοί 241-244 Εικ. 48

Οι προχοϊσκοί συνιστούν μία κατηγορία αγγείων, η οποία συναντάται σε αρκετά μέρη εντός και εκτός του ελλαδικού χώρου,⁵⁴⁷ αλλά με εξαίρεση την Αττική⁵⁴⁸ φαίνεται, ό τι δεν αποτέλεσαν έναν ιδιαίτερος δημοφιλή τύπο της κεραμικής παραγωγής των ελληνοιστικών χρόνων.⁵⁴⁹ Στην Κόρινθο ο συγκεκριμένος τύπος προσεγγίζεται ως μέρος του φαινομένου της εισαγωγής νέων σχημάτων στην κεραμική παραγωγή, το οποίο ξεκίνησε στο β' μισό του 3^{ου} αι. π.Χ και βάσει των ανασκαφικών δεδομένων η παραγωγή τους φαίνεται, ότι έπαψε κάπου στο β' τέταρτο του 2^{ου} αι. π.Χ.⁵⁵⁰

Στη Σικυώνα όστρακα προχοϊσκων εντοπίστηκαν κατά την διάρκεια της επιφανειακής έρευνας,⁵⁵¹ ενώ μόλις ένα παράδειγμα συμπεριλαμβάνεται στο υλικό της ελληνοιστικής περιόδου των συνόλων που μελετήθηκαν από τη S. James, το οποίο είναι τοπικής παραγωγής και χρονολογήθηκε μεταξύ των τελών του 2^{ου} αι. και του 1^{ου} αι. π.Χ.,⁵⁵² καταδεικνύοντας την τοπική παραγωγή του σχήματος κατά την διάρκεια της ελληνοιστικής περιόδου.

Στο υλικό που μελετήθηκε στο πλαίσιο της παρούσας εργασίας αναγνωρίστηκαν ένα όστρακο χείλους (αρ. κατ. **241**) και 13 όστρακα βάσεων (αρ.

⁵⁴⁷ Για βιβλιογραφική αναφορά θέσεων βλέπε *Agora XXIX*, 132, υποσ. 61, *Corinth VII.7*, 139, υποσ. 60.

⁵⁴⁸ Ο συγκεκριμένος τύπος ξεκίνησε να παράγεται στην Αττική, πιθανώς, στα μέσα του 3^{ου} αι. π.Χ, ωστόσο βάσει των ευρημάτων της Αγοράς των Αθηνών η παραγωγή τους κορυφώθηκε τον 2^ο και 1^ο αι. π.Χ. Σχετικά βλέπε *Agora XXIX*, 132-133.

⁵⁴⁹ Σύμφωνα με την S. James η μικρή περιεκτικότητα των συγκεκριμένων αγγείων (75-100ml), πιθανώς, εξηγεί την αραιή παρουσία του σχήματος στα αρχαιολογικά σύνολα, το οποίο, ίσως, προοριζόταν για εξατομικευμένη χρήση. James (υπό έκδοση).

⁵⁵⁰ Σχετικά βλέπε *Corinth VII.7*, 138-139.

⁵⁵¹ Στο υλικό της πρώιμης ελληνοιστικής περιόδου από την επιφανειακή έρευνα της Σικυώνας αναφέρονται τέσσερα όστρακα προχοϊσκων κορινθιακής παραγωγής και ένα από αταύτιστο πηλό. Ο Stone αναφερόμενος στο υλικό της μέσης και ύστερης ελληνοιστικής περιόδου επισημαίνει, ότι κάποιες εξ αυτών θα μπορούσαν να προέρχονται από αγγεία του 2^{ου} αι. π.Χ. Stone (υπό έκδοση, ν. 8, εικ. 120).

⁵⁵² James (υπό έκδοση, ν. 51, εικ. 5).

κατ. **242-244**) ως τμήματα προχοΐσκων,⁵⁵³ εκ των οποίων μία βάση είναι εισηγμένη από την Αττική (αρ. κατ. **244**), ενώ δύο βάσεις είναι κατασκευασμένες από λεπτό τοπικό πηλό γκρι απόχρωσης.⁵⁵⁴ Τα συγκεκριμένα όστρακα έχουν λεία επιφάνεια και φέρουν μελανή βαφή. Ο συγκεκριμένος πηλός διαφοροποιείται από τον γκρι ημι-αδρό πηλό με την τραχιά επιφάνεια, ο οποίος συναντάται σε αλλά επιτραπέζια αγγεία της Σικυώνας και προδίδει μια τάση για παραγωγή πιο εκλεπτυσμένων αγγείων από καλύτερη ποιότητα πηλού, τα οποία, όμως, δεν φτάνουν την ποιότητα των αττικών ή κορινθιακών προϊόντων. Το παράδειγμα **241** του καταλόγου ανήκει σε αυτή τη κατηγορία, ωστόσο ο πηλός του δεν είναι τόσο καθαρός και λείος, όσο των παραπάνω αντικείμενων. Μεταξύ των αντικείμενων αναγνωρίστηκαν και κάποια, τα οποία, πιθανώς, είναι κορινθιακής παραγωγής. Η διάκριση μεταξύ του τοπικού και του κορινθιακού πηλού δεν ήταν πάντα εύκολη και ως εκ τούτου τα δεδομένα δεν ποσοτικοποιήθηκαν βάσει της προελεύσεώς τους. Τμήματα προχοΐσκων εντοπίστηκαν σε αρκετά στρώματα του ανεσκαμμένου χώρου, τα οποία συμπεριλαμβάνουν ανάμεικτη κεραμική της ελληνιστικής και της ρωμαϊκής περιόδου. Η μίξη του υλικού δεν είναι βοηθητική για την αποσαφήνιση του χρονικού εύρους της παραγωγής του συγκεκριμένου σχήματος στο πλάτωμα. Όλα τα αντικείμενα χρονολογήθηκαν βάσει των πλησιέστερων παραλλήλων τους από την Κόρινθο και την Αττική.

3.3.3.4 Διηθητήρες (Filter Vases) 245-246 Ευκ. 48

Οι διηθητήρες συνιστούν μικρές πρόχους, οι οποίες έχουν δακτυλιόσχημη βάση, σφαιρικό ή ωοειδές σώμα, σχεδόν κάθετο χείλος, του οποίου η απόληξη σε ορισμένες περιπτώσεις στρέφεται προς τα μέσα και μία κάθετη λαβή, η οποία εκφύεται και αναπτύσσεται στο μέσον του σώματος. Τα ιδιαίτερα χαρακτηριστικά του σχήματος είναι η κατασκευή ηθμού στον λαιμό του αγγείου και η διαμόρφωση ενός ακροστομίου λίγο πιο πάνω από το μέσον του σώματος, μέσω των οποίων

⁵⁵³ Η αποσπασματική διατήρηση των περισσότερων εξ αυτών δεν επέτρεψε την ασφαλή ταύτισή τους. Το ενδεχόμενο ορισμένες βάσεις να προέρχονται από άλλα σχήματα είναι πιθανό.

⁵⁵⁴ Πρόκειται για τα αντικείμενα A.4/11.2.21 και B.2/5.1.42. Στο υλικό εντοπίστηκε και ακόμη ένα όστρακο βάσης (B.2/4.3.52), το οποίο είναι κατασκευασμένο από λεπτό πηλό γκρι απόχρωσης, αλλά η επιφάνεια του αγγείου στην εξωτερική όψη έχει απόχρωση καστανού ανοικτού. Το αγγείο, πιθανώς, είναι τοπικής παραγωγής, αλλά ο πηλός δεν έχει ταυτιστεί ασφαλώς. Πρόκειται για πηλό με 2.5Y 6/1 light gray απόχρωση στον πυρήνα και 2.5Y 7/2 light gray απόχρωση στην εσωτερική όψη και 10YR 8/3 very pale brown στην εξωτερική. Ο πηλός είναι αρκετά καθαρός. Σε αυτόν εντοπίζονται αραιά λευκά και σκούρα εγκλείσματα μικρού μεγέθους.

προσδιορίζεται η χρήση αυτών των αγγείων ως διηθητήρες. Το συγκεκριμένο σχήμα θεωρείται ελληνιστική επινόηση,⁵⁵⁵ ενώ ο ακριβής σκοπός της παραγωγής του δεν έχει αποσαφηνιστεί. Σε αρκετές περιπτώσεις τα αγγεία αυτά λόγω μεγέθους και εξαιτίας της ομοιότητάς τους σ' ένα επίπεδο με τα θήλαστρα έχουν συνδεθεί με την εξυπηρέτηση ενήλικων ατόμων με αναπηρία.⁵⁵⁶ Άλλες προτεινόμενες χρήσεις αφορούν την κατασκευή αφεισημάτων για ιατρικούς σκοπούς⁵⁵⁷ ή την αποθήκευση ακριβών ελαίων.⁵⁵⁸ Για τα αγγεία με εκλεπτυσμένη διακόσμηση, τα οποία σε αρκετές περιπτώσεις εντοπίζονται σε σύνολα που πραγματοποιούνταν δημόσια δείπνα, εικάζεται ότι πρόκειται για σκεύη με επιτραπέζια χρήση, μέσω των οποίων πραγματοποιούνταν η διήθηση του οίνου ή άλλων υγρών.⁵⁵⁹ Καμία από τις παραπάνω χρήσεις δεν έχει αποδειχθεί ασφαλώς και το ενδεχόμενο τα συγκεκριμένα αγγεία να εξυπηρετούσαν όλους αυτούς τους σκοπούς είναι πιθανό.

Διηθητήρες έχουν εντοπιστεί, αν και σε μικρό αριθμό, σ' ένα ευρύ γεωγραφικό φάσμα,⁵⁶⁰ συμπεριλαμβανομένης και της Σικυώνας. Αγγεία αυτού του τύπου εντοπίστηκαν σε στρωματογραφημένα σύνολα που ανασκάφτηκαν στο πλάτωμα και βάσει αυτών εικάζεται ότι στη Σικυώνα το συγκεκριμένο σχήμα ήταν σε χρήση στα τέλη του 2^{ου} και τον 1^ο αι. π.Χ ή και αργότερα.⁵⁶¹

Στο οικόπεδο Πιπεράκη εντοπίστηκαν δύο όστρακα λαιμών, τα οποία σώζουν τμήμα του ηθμού και πέντε ακροστόμια. Οι λαιμοί (αρ. κατ. **245**) προέρχονται από μελαμβαφή αγγεία, κατασκευασμένα με λεπτό πηλό καστανής απόχρωσης, ο οποίος και στις δύο περιπτώσεις δεν ταυτίστηκε. Δύο εκ των ακροστομίων (αρ. κατ. **246**) είναι κατασκευασμένα από λεπτό ή ημι-αδρό πηλό γκρι απόχρωσης και έχουν

⁵⁵⁵ Η υπόθεση προκύπτει από την παραγωγή των αττικών προϊόντων, τα οποία, σύμφωνα με τη Rotroff, αν και όχι ασφαλώς αποδεδειγμένα, εμφανίζονται για πρώτη φορά σε σύνολα χρονολογημένα πριν τα μέσα του 3^{ου} αι. π.Χ, "... not certainly appearing before the middle of the 3rd century...", ενώ αυτά συνδέονται με παρόμοια σχήματα πρωιμότερης παραγωγής. *Agora XXIX*, 180-181. Στην Κόρινθο διηθητήρες έχουν εντοπιστεί σε σύνολα, τα οποία χρονολογούνται στο β' μισό του 4^{ου} π.Χ και του πρώιμου 3^{ου} αι. π.Χ και έχουν συμπεριληφθεί στις δημοσιεύσεις της κορινθιακής κεραμικής της ύστερης κλασικής περιόδου: *Corinth VII.6*, 202-203, *Corinth XVIII.1*, 62-63.

⁵⁵⁶ *Agora XXIX*, 181.

⁵⁵⁷ *Kenchreai IV*, 21.

⁵⁵⁸ Ειδικότερα με την αποθήκευση ελαίων έχουν συνδεθεί οι διηθητήρες σε blister ware. Σχετικά βλέπε Metzger 1973, 82, *Agora XXIX*, 181.

⁵⁵⁹ Σχετικά βλέπε *Agora XXIX*, 181, *Corinth VII.6*, 203.

⁵⁶⁰ Για βιβλιογραφική αναφορά θέσεων βλέπε *Agora XXIX*, 181-182, υποσ. 21.

⁵⁶¹ Από τα συγκεκριμένα παραδείγματα δεν αποδεικνύεται η τοπική παραγωγή του σχήματος, καθώς αυτά έχουν ταυτιστεί ως προϊόντα της ευρύτερης περιοχής της Κορινθίας και έχουν συμπεριληφθεί στην εισηγμένη κεραμική. Η πλειοψηφία είναι κατασκευασμένη σε blister ware, ενώ ένα εξ αυτών μιμείται τον κυπριακό πηλό, από τον οποίο παράγονταν τα μυροδοχεία (Cypriot unguentarium fabric), το οποίο χρονολογείται μεταξύ της ύστερης ελληνιστικής και της πρώιμης ρωμαϊκής περιόδου βάσει του στρώματος εντοπισμού του. Σχετικά βλέπε James (υπό έκδοση, ν. 103, 105, εικ. 14).

καστανή απόχρωση στην επιφάνεια τους (το ένα είναι μελαμβραφές), ενώ ένα στον πυρήνα έχει πηλό γκρι και ερυθρής απόχρωσης και η επιφάνειά του είναι πορτοκαλέρυθρη (εν είδει blister ware ;). Κανένα από αυτά δεν ταυτίστηκε ασφαλώς ως τοπικό προϊόν και το ενδεχόμενο να αποτελούν εισηγμένα προϊόντα είναι πιθανό. Τα υπόλοιπα δύο ακροστόμια ανήκουν σε αγγεία τοπικής παραγωγής και είναι κατασκευασμένα από ημι-αδρό πηλό.⁵⁶² Η παρουσία τους ανάμεσα στο υλικό δεν είναι δηλωτική της παραγωγής διηθητήρων στη Σικυώνα, καθώς αυτά θα μπορούσαν να προέρχονται από αγγεία που φέρουν το αντίστοιχο χαρακτηριστικό, όπως τα θήλαστρα,⁵⁶³ αν και δεν έχει αποδειχτεί η παραγωγή αντίστοιχων αγγείων στο πλάτωμα. Όλα τα αντικείμενα προήλθαν από στρώματα με ανάμεικτο υλικό και ως εκ τούτου δεν μπορεί να προσδιοριστεί σαφώς το χρονικό εύρος της χρήσης της συγκεκριμένης κατηγορίας στη Σικυώνα. Συνεπώς τα εν λόγω αγγεία θα ενταχθούν στο χρονικό πλαίσιο που ορίστηκε από τις προηγούμενες μελέτες, το οποίο βάσει των περισσότερων συνευρημάτων των αντικειμένων στις πάσες εντοπισμού τους φαίνεται να βρίσκει αντιστοιχία.

3.3.4 Αγγεία Λαδιού

3.3.4.1 Αρύβαλλοι 247 Εικ. 49

Οι αρύβαλλοι αποτελούν μία από τις βασικές κατηγορίες των αγγείων λαδιού της ελληνιστικής περιόδου, στα οποία αποθηκευόταν είτε αρωματικό, είτε απλό λάδι. Αυτοί που ήταν κατασκευασμένοι σε *blister ware* αποτέλεσαν έναν από τους πιο χαρακτηριστικούς τύπους του σχήματος⁵⁶⁴ και παράλληλα το κυρίαρχο σχήμα μεταξύ των αγγείων που παράγονταν με τη συγκεκριμένη τεχνική.⁵⁶⁵ Στη Κόρινθο ξεκίνησαν να παράγονται για πρώτη φορά στα μέσα του 5^{ου} αι. π.Χ και η παραγωγή τους βάσει των ανασκαφικών δεδομένων της περιοχής συνέχισε έως και τις αρχές του 2^{ου} αι.

⁵⁶² Το ένα εξ αυτών (Α.3/13.2.3) είναι κατασκευασμένο από αδρό πηλό ερυθρής απόχρωσης, ενώ το δεύτερο (Β.ΦΡ.ΕΠ.1.3) από αδρό πηλό ερυθρής και καστανής (2.5Y 5/2 grayish brown) απόχρωσης.

⁵⁶³ Για αυτή την κατηγορία αγγείων βλέπε *Agora XXIX*, 183.

⁵⁶⁴ Πρόκειται για έναν ευρέως διαδεδομένο τύπο μεταξύ των αρυβάλλων, ο οποίος συναντάται σ' ένα ευρύ γεωγραφικό φάσμα. Ενδεικτικά βλέπε Αθήνα: *Agora XXXIII*, 136-137, 286-287, ν. 386-391, εικ. 60, πίν. 49, Κόρινθος: *Corinth VII.3*, 146-148, ν. 750-775, πίν. 35, 64, *Corinth VII.6*, 200, 206, IV-16-IV19, εικ. 42, πίν. 34, *Corinth VII.7*, 144-146, 195, ν. 346, εικ. 46, πίν. 51, *Corinth XVIII.1*, 53-54, 164-165, ν. 97, 475-478, εικ. 17, πίν. 13, 48, Κεγχρεές: *Kenchreai IV*, 22, GR 51a-b, πίν. 5, Ισθμία: Anderson Stojanović 1993, 281, ν. 43-44, εικ. 9, πίν. 61.

⁵⁶⁵ Σχετικά βλέπε σελ. 28, υποσ. 43.

π.Χ.⁵⁶⁶ Πρόκειται για έναν σχήμα, στο οποίο διατηρήθηκαν τα βασικά χαρακτηριστικά του σε όλη την διάρκεια της παραγωγής του, ενώ μικρές διαφοροποιήσεις στη διακόσμηση των αγγείων και στον τρόπο της κατασκευής τους, φαίνεται ότι έχουν συνάφεια με την χρονική περίοδο της παραγωγής τους.⁵⁶⁷

Στη Σικυώνα κατά την διάρκεια της έρευνας επιφανείας περισυλλέχθηκε ένα ικανός αριθμός οστράκων από αρύβαλλους σε blister were (24), οι οποίοι συμπεριλήφθηκαν στην κεραμική της πρώιμης ελληνιστικής περιόδου,⁵⁶⁸ ενώ η παρουσία τους στα ανεσκαμμένα σύνολα της περιοχής είναι αραιή.⁵⁶⁹

Η συγκεκριμένη παρατήρηση έρχεται σε αντιστοιχία με το υλικό από το οικόπεδο Πιπεράκη, στο οποίο εντοπίστηκαν μόλις δύο όστρακα χειλέων, τα οποία προέρχονται από αρύβαλλους σε blister ware.⁵⁷⁰ Ο πηλός τους δεν ταυτίστηκε και το ενδεχόμενο να αποτελούν εισηγμένα προϊόντα είναι πιθανό. Το ένα εξ αυτών προήλθε από το πρώτο στρώμα κάτω από το επιφανειακό, στο οποίο συμπεριλαμβάνεται ανάμεικτη κεραμική. Η αποσπασματική του διατήρηση δεν επιτρέπει οποιαδήποτε εικασία αναφορικά με την χρονολόγησή του και ως εκ τούτου θα τοποθετηθεί στο γενικό πλαίσιο της παραγωγής του συγκεκριμένου σχήματος στη Κόρινθο. Το δεύτερο αντικείμενο (αρ. κατ. **247**) βρίσκεται παράλληλα στη Κόρινθο, τα οποία χρονολογούνται στο β' τέταρτο του 3^{ου} αι. π.Χ και στο 300 π.Χ.⁵⁷¹ Το συγκεκριμένο αγγείο προήλθε από στρώμα που χρονολογείται στον 2^ο αι. μ.Χ και συμπεριλαμβάνει ανάμεικτη κεραμική της ελληνιστικής και της ρωμαϊκής περιόδου. Ως εκ τούτου η ακριβής χρονολόγησή του καθίσταται δύσκολη. Το συγκεκριμένο αγγείο χρονολογείται βάσει των παραλλήλων του στον 3^ο αι. π.Χ.

3.3.4.2 Ατρακτόσχημα Μυροδοχεία 248-253 Εικ. 49-50

Τα ατρακτόσχημα μυροδοχεία αποτελούν μία εκ των κατηγοριών των αγγείων, οι οποίες συναντώνται σε όλη τη λεκάνη της Μεσογείου σε οικιστικά και ταφικά

⁵⁶⁶ Σχετικά βλέπε *Corinth VII.3*, 147-148, *Corinth VII.6*, 200, *Corinth VII.7*, 145, *Corinth XVIII.1*, 54.

⁵⁶⁷ Σχετικά βλέπε *Corinth VII.3*, 147-148, *Corinth VII.7*, 145-146, *Corinth XVIII.1*, 53-54.

⁵⁶⁸ Stone (υπό έκδοση, ν. 7, εικ. 120).

⁵⁶⁹ James (υπό έκδοση).

⁵⁷⁰ Θα πρέπει να σημειωθεί, ότι το υλικό ήταν εξαιρετικά αποσπασματικό και το ενδεχόμενο της μεγαλύτερης παρουσίας τους στο υλικό και της αδυναμίας της αναγνώρισής τους είναι πιθανό.

⁵⁷¹ *Corinth VII.3*, 146-148, ν. 775, πίν. 35, 64 (300 π.Χ), *Corinth VII.7*, 144-146, 195, ν. 346, εικ. 46, πίν. 41 (β' τέταρτο 3ου αι. π.Χ).

σύνολα⁵⁷² της ελληνοιστικής και πρώιμης ρωμαϊκής περιόδου.⁵⁷³ Πρόκειται για αγγεία, στα οποία αποθηκεύονταν υγρά ή στερεά προϊόντα, ίσως αρωματικά έλαια,⁵⁷⁴ ή άλλης φύσεως υλικά, όπως σπόροι μπαχαρικών και βοτάνων⁵⁷⁵ ή και θυμίαμα.⁵⁷⁶

Το βασικό σχήμα αυτών των αγγείων χαρακτηρίζεται από το πόδι με συμπαγές ή κενό στέλεχος⁵⁷⁷ και επίπεδη επιφάνεια έδρασης, το βολβόσχημο σώμα και το μακρύ κυλινδρικό λαιμό, ο οποίος καταλήγει σε έξω νεύον χείλος. Κατά την διάρκεια της παραγωγής τους παρήχθησαν αγγεία με διαφοροποιήσεις στα δομικά χαρακτηριστικά τους, οι οποίες φαίνεται να έχουν γεωγραφική και χρονική συνάφεια,⁵⁷⁸ ενώ η κυρίαρχη τάση της μορφολογικής εξέλιξης του σχήματος κατά την διάρκεια του 3^{ου} και του 2^{ου} αι. π.Χ είναι η αύξηση του ύψους και της ραδινότητάς τους.⁵⁷⁹

Μεταξύ των θέσεων που έχουν εντοπιστεί ατρακτόσχημα μυροδοχεία συμπεριλαμβάνεται και η Σικυώνα. Κατά την διάρκεια της έρευνας επιφανείας περισυλλέχθηκαν συνολικά 140 όστρακα ατρακτόσχημων μυροδοχείων και βάσει των παραλλήλων τους αυτά τοποθετούνται στη μέση και ύστερη ελληνοιστική περίοδο.⁵⁸⁰ Ατρακτόσχημα μυροδοχεία ήλθαν στο φως και στο οικόπεδο Χιονίδη, τα οποία έχουν λάβει αντίστοιχη χρονολόγηση,⁵⁸¹ ενώ το σχήμα δεν αντιπροσωπεύεται επαρκώς στα υπόλοιπα ανεσκαμμένα σύνολα της περιοχής, τα οποία μελετήθηκαν στο πλαίσιο της αρχαιολογικής έρευνας του πλατώματος.⁵⁸²

⁵⁷² Η χρήση τους ως κτερίσματα, εγείρει προβληματισμούς για το αν κάποια εξ αυτών κατασκευάζονταν εξ αρχής για αυτό τον σκοπό ή πρόκειται για αγγεία σε δεύτερη χρήση. Το συγκεκριμένο ζήτημα συζητείται εκτενώς από την Anderson Stojanović, η οποία λαμβάνει υπόψη της μία σειρά παραμέτρων που αφορούν κυρίως τον όγκο της περιεκτικότητας των αγγείων και τα μορφολογικά χαρακτηριστικά τους. Σχετικά βλέπε Anderson Stojanović 1987, 116-122.

⁵⁷³ Για εκτενή παρουσίαση του σχήματος και βιβλιογραφική αναφορά των θέσεων εντοπισμού τους βλέπε Anderson Stojanović 1987, 105-122 και *Agora XXXIII*, 137-160.

⁵⁷⁴ Η συγκεκριμένη κατηγορία αγγείων έχει συνδεθεί με την αρωματοποιία και το εμπόριο των αρωματικών ελαίων. Σχετικά βλέπε Anderson Stojanović 1987, 115 και *Agora XXXIII*, 137, υποσ. 23.

⁵⁷⁵ Σχετικά βλέπε Χατζηδάκης 2000, 122-123.

⁵⁷⁶ Σχετικά βλέπε Anderson Stojanović 1987, 116, *Agora XXXIII*, 137-138.

⁵⁷⁷ Σύμφωνα με τη Rotroff αυτή η διαφοροποίηση σχετίζεται με το χρονικό πλαίσιο της παραγωγής των αγγείων. Βάσει των ευρημάτων από την Αγορά των Αθηνών, το συμπαγές στέλεχος προσεγγίζεται ως χαρακτηριστικό του 2^{ου} αι. π.Χ και εξής, αν και αυτή η τάση ξεκινά να εμφανίζεται στα τέλη του 3^{ου} αι. π.Χ. Σχετικά βλέπε *Agora XXXIII*, 153.

⁵⁷⁸ Σχετικά βλέπε Anderson Stojanović 1987, 106-114.

⁵⁷⁹ Σχετικά βλέπε *Agora XXXIII*, 150-157.

⁵⁸⁰ Stone (υπό έκδοση, v. 13, εικ. 120). Από το σύνολο των 140 οστράκων, τα 32 ανήκουν σε αγγεία, των οποίων ο πηλός δεν ταυτίστηκε, 30 σε τοπικά αγγεία και 78 σε αγγεία κατασκευασμένα από πηλό διαφόρων, ίσως, προελεύσεων με ροζ – πορτοκαλί απόχρωση στον πυρήνα και γκρι επιφάνεια, αντίστοιχο αυτού που αποκαλείται στη βιβλιογραφία "απομίμηση κυπριακού" (imitation Cypriot). Για τον πηλό αυτό και τις πιθανές εκδοχές προελεύσεως του βλέπε *Agora XXXIII*, 140-149 και *Corinth VII.7*, 146, υποσ. 110.

⁵⁸¹ Λυκούδη 2013, 85-86, v. 32-35, εικ. 9, 43-44, Likoudi (υπό έκδοση, v. 24-26, εικ. 54).

⁵⁸² Σχετικά βλέπε James (υπό έκδοση).

Στο υλικό που μελετήθηκε από το οικόπεδο Πιπεράκη εντοπίστηκαν 30 όστρακα ατρακτόσχημων μυροδοχείων. Από αυτά τα 25 είναι όστρακα από το πόδι των αγγείων, τέσσερα συνιστούν τμήματα λαιμών και ένα είναι όστρακο χείλους. Σύμφωνα με τα χαρακτηριστικά των βάσεων (συνολικά 25 όστρακα σώζουν τμήμα του κατώτερου τμήματος της βάσης), δύο προέρχονται από μυροδοχεία στον τύπο 2 ή 3 (αρ. κατ. **248**) της ταξινόμησης της Rotroff, δύο στον τύπο 4, έξι στον τύπο 5 (αρ. κατ. **249**) και 10 προέρχονται από μυροδοχεία στον τύπο 6 (αρ. κατ. **250-252**).⁵⁸³ Τα περισσότερα εξ αυτών είναι κατασκευασμένα με τοπικό γκρι πηλό σε αποχρώσεις του πράσινου και του καφέ, ενώ τρία όστρακα, εκ των οποίων τα δύο πιθανώς συνανήκουν (αρ. κατ. **251-252**) προέρχονται από μυροδοχεία κατασκευασμένα με πηλό ερυθρής απόχρωσης. Σ' έναν ικανό αριθμό αντικειμένων η απόχρωση του πυρήνα είναι ερυθρή και η επιφάνεια γκρι σε αντιστοιχία με τον πηλό των μυροδοχείων, ο οποίος στη βιβλιογραφία αποκαλείται "απομίμηση κυπριακού."⁵⁸⁴ Σε αρκετές περιπτώσεις πρόκειται για μυροδοχεία τοπικής κατασκευής,⁵⁸⁵ τα οποία, πιθανώς, μιμούνται αυτόν τον πηλό, ενώ σε άλλες περιπτώσεις έχουν αντίστοιχη όψη με τα τοπικά blister ware αγγεία.⁵⁸⁶ Τα μυροδοχεία προήλθαν από το μεγαλύτερο μέρος των στρωμάτων του ανεσκαμμένου χώρου, τα οποία χρονολογούνται στον 2^ο αι. μ.Χ και συμπεριλαμβάνουν ανάμεικτο υλικό της ελληνιστικής και της ρωμαϊκής περιόδου. Λαμβάνοντας υπόψη το υλικό από την επιφανειακή έρευνα και το οικόπεδο Χιονίδα, αλλά και τα πλησιέστερα παράλληλά τους από την Αττική αυτά τοποθετούνται χρονικά μεταξύ της μέσης και ύστερης ελληνιστικής περιόδου με εξαιρετικά πιθανό το ενδεχόμενο της συνέχισης της παραγωγής και της χρήσης τους κατά τη πρώιμη ρωμαϊκή περίοδο. Ξεχωριστό ενδιαφέρον παρουσιάζει το αντικείμενο του καταλόγου **253**. Πρόκειται για όστρακο βάσης από ατρακτόσχημο μυροδοχείο, το οποίο είναι κατασκευασμένο με πηλό πορτοκαλέρυθρης απόχρωσης, ενώ η επιφάνεια του αγγείου έχει ροζ απόχρωση και μελανή βαφή. Στην επιφάνεια έδρασης του συγκεκριμένου αγγείου είναι επικολλημένο τμήμα άλλου αντικειμένου

⁵⁸³ Για την κατηγοριοποίηση των μυροδοχείων από την Αγορά των Αθηνών βλέπε *Agora XXXIII*, 150-152.

⁵⁸⁴ Σχετικά βλέπε υποσ. 580.

⁵⁸⁵ Οι δύο βάσει στις οποίες το στέλεχος του ποδιού είναι κενό εσωτερικά είναι κατασκευασμένες με αυτόν τον τρόπο. Ο πυρήνας είναι ερυθρός και η επιφάνεια γκρι. Στη μία περίπτωση ο πηλός καταγράφηκε ως πιθανώς τοπικός, ενώ στην περίπτωση του αντικειμένου του καταλόγου (αρ. κατ. **248**), ο πηλός οπτικά πλησιάζει τον τοπικό πηλό, αλλά αυτός παραμένει αταύτιστος.

⁵⁸⁶ Αυτές οι δύο τεχνικές κατασκευής των αγγείων δεν είναι ασύνδετες μεταξύ τους και αρκετοί βασίζονται σε αυτή την ομοιότητα για την υποστήριξη της προέλευσης των μυροδοχείων από πηλό που μιμείται τον κυπριακό. Για βιβλιογραφία επί του ζητήματος βλέπε υποσ. 580.

από αντίστοιχο πηλό και διακόσμηση, το οποίο, ως φαίνεται, επικολλήθηκε κατά την όπτηση τους. Δεδομένης της απουσίας παραδειγμάτων, τα οποία έχουν οποιοδήποτε στέλεχος ή άλλο δομικό στοιχείο στην επιφάνεια έδρασής τους, το συγκεκριμένο αγγείο καταγράφηκε ως απόρριμμα. Σε αυτή τη περίπτωση γίνεται η υπόθεση της ύπαρξης τοπικής παραγωγής μυροδοχείων κατασκευασμένων με ραφινρισμένο πορτοκαλέρυθρο πηλό, τα οποία έχουν ροζ απόχρωση στην επιφάνεια τους και φέρουν βαφή. Η συγκεκριμένη βάση βρίσκεται παράλληλο, ως προς το σχήμα και όχι ως προς τον πηλό, σε ατρακτόσχημο μυροδοχείο από την Αττική, το οποίο έχει εντοπιστεί σε σύνολο που χρονολογείται μεταξύ του 110 και του 50 π.Χ.⁵⁸⁷ Το αγγείο προήλθε από στρώμα με ανάμεικτο υλικό. Λαμβάνοντας υπόψη την συνολική εικόνα της κεραμικής παραγωγής στη Σικυώνα, όπως έχει σκιαγραφηθεί μέσα από την έρευνα επιφανείας και την μελέτη των ανεσκαμμένων συνόλων στο πλάτωμα, αλλά και την παρουσία άλλων μυροδοχείων τοπικής παραγωγής στο εν λόγω πλαίσιο, αυτός ο τύπος θεωρείται τμήμα της τοπικής παραγωγής της μέσης και ύστερης ελληνιστικής περιόδου, δηλαδή του 2^{ου} και 1^{ου} αι. π.Χ.

3.3.5 Μικύλλα Αγγεία 254-257 Εικ. 50

Τα μικύλλα αγγεία αποτελούν τμήμα της κεραμικής παραγωγής των ελληνιστικών χρόνων που άπτεται σε μεγάλο βαθμό των πρακτικών με θρησκευτικό και τελετουργικό χαρακτήρα των κοινωνιών αυτής της περιόδου. Τα αγγεία αυτά σε μεγάλο βαθμό εντοπίζονται σε σύνολα με δημόσιο χαρακτήρα, ως επί το πλείστον θρησκευτικό,⁵⁸⁸ αλλά δεν απουσιάζουν από οικιακά σύνολα, λαμβάνοντας άλλη διάσταση ως προς την ιδιότητά τους.⁵⁸⁹ Ανεξαρτήτως του χαρακτήρα της απόθεσης που εντοπίζονται και του σκοπού που εξυπηρετούσαν, σύμφωνα με τα αρχαιολογικά δεδομένα, πρόκειται για πρακτική, η οποία δεν είχε εφαρμογή σε όλη την διάρκεια της ελληνιστικής περιόδου, καθώς μικύλλα αγγεία εντοπίζονται τόσο στην Αττική, όσο και στην Κόρινθο σε σύνολα που χρονολογούνται έως και το α' τέταρτο του 2^{ου}

⁵⁸⁷ *Agora XXXIII*, 160, 299, v. 523, εικ. 68, πίν. 57 (context: 110-50 π.Χ με δύο όστρακα της ρωμαϊκής περιόδου). Ο παραλληλισμός γίνεται βάση του περιγράμματος της βάσης. Δεδομένης της απουσίας του υπόλοιπου τμήματος αυτός είναι ενδεικτικός.

⁵⁸⁸ Στη Κόρινθο ο μεγαλύτερος αριθμός μικύλλων αγγείων έχει προέλθει από το Νότιο Νεκροταφείο, από το Τετράγωνο του Κεραμεία και από το ιερό της Δήμητρας και Κόρης. Σχετικά βλέπε *Corinth VII.7*, 147, υποσ. 114.

⁵⁸⁹ Η Rotroff προσεγγίζει τα μικύλλα αγγεία από την Αγορά των Αθηνών είτε ως αναθήματα, είτε ως παιχνίδια και προβάλλει ως στοιχείο διάκρισής τους τον χαρακτήρα των αποθέσεων στις οποίες εντοπίστηκαν. *Agora XXIX*, 203.

αι. π.Χ.⁵⁹⁰ Αυτά αντιγράφουν αγγεία κανονικών διαστάσεων, τα οποία ανήκουν και στις τρεις βασικές κατηγορίες (χονδροειδή αγγεία, μαγειρικά σκεύη, επιτραπέζια κεραμική),⁵⁹¹ ενώ η ποικιλία των σχημάτων που παράγονται σε μικρή κλίμακα ερμηνεύεται ως προϊόν της κατασκευής τους στα εργαστήρια που παρήγαγαν αγγεία στο βασικό μέγεθος.⁵⁹²

Στη Σικυώνα έχει εντοπιστεί ένας μικρός αριθμός μικύλλων αγγείων, τα οποία είναι τοπικής παραγωγής και ως εκ τούτου δηλωτικά της παραγωγής της συγκεκριμένης κατηγορίας στο πλάτωμα. Αυτά χρονολογήθηκαν μεταξύ του τέλους του 4^{ου} αι. και των αρχών του 3^{ου} αι. π.Χ., ενώ κάποια εντοπίστηκαν μαζί με ειδώλια τοπικής παραγωγής, υποδηλώνοντας την χρήση τους σε δραστηριότητες με τελετουργικό χαρακτήρα.⁵⁹³

Στο οικόπεδο Πιπεράκη αναγνωρίστηκαν τέσσερα μικύλλα αντικείμενα, τα οποία αντιστοιχούν σε επιτραπέζια σκεύη (σκύφος / αρ. κατ. **254**), σε αντικείμενα της γυναικείας σκευής (πυξίδα / αρ. κατ. **255**) και μαγειρικά σκεύη (λοπάδιο / αρ. κατ. **257**), ενώ εντοπίστηκε και ένα πώμα (αρ. κατ. **256**). Όλα προήλθαν από στρώματα με ανάμεικτη κεραμική της ελληνοιστικής και της ρωμαϊκής περιόδου και βάσει των παραπάνω ανασκαφικών δεδομένων και των δεδομένων από άλλες θέσεις εντάσσονται στο γενικό πλαίσιο της παραγωγής των μικύλλων αγγείων κατά την ελληνοιστική περίοδο και χρονολογούνται στη πρώιμη και μέση φάση της. Ιδιαίτερο ενδιαφέρον παρουσιάζει το αντικείμενο **257** του καταλόγου, το οποίο συνιστά λοπάδιο και είναι από πηλό αντίστοιχο των τοπικών αγγείων σε blister ware. Τα λοπάδια στη βιβλιογραφία είναι συνδεδεμένα με τελετουργικές πυρές.⁵⁹⁴ Η υπόθεση αυτή σε πρώτη ανάγνωση δεν προκύπτει για το αντικείμενο από το οικόπεδο Πιπεράκη, διότι βάσει των ευρημάτων πρόκειται για θέση με οικιακό χαρακτήρα. Ωστόσο, θα πρέπει να λάβουμε υπόψη μας, ότι αυτό προήλθε από στρώμα με ανάμεικτο υλικό, το οποίο συνιστά δευτερογενή απόθεση ή καλύτερα στρώμα απόρριψης υλικού.⁵⁹⁵ Ως εκ τούτου υφίσταται το ενδεχόμενο το συγκεκριμένο αγγείο

⁵⁹⁰ Σχετικά βλέπε *Agora XXIX*, 203, 375-377, ν. 1362-1378, εικ. 84, πίν. 104 και *Corinth VII.7*, 147-148.

⁵⁹¹ Σύμφωνα με τη μελέτη της S. James σε αποθέσεις με διαφορετικό χαρακτήρα, συναντώνται διαφορετικά σχήματα. Σχετικά βλέπε *Corinth VII.7*, 148.

⁵⁹² Σχετικά βλέπε *Corinth VII.7*, 148-149.

⁵⁹³ James (υπό έκδοση, ν. 13-15, εικ. 2).

⁵⁹⁴ Σχετικά βλέπε *Agora XXIX*, ν. 216.

⁵⁹⁵ Στο ίδιο στρώμα εντοπίστηκε το παράδειγμα του καταλόγου **253**, το οποίο συνιστά απόρριμμα μυροδοχείου, ενώ σε βαθύτερα στρώματα έχουν εντοπιστεί και άλλα απορρίματα. Σχετικά βλέπε Παράρτημα 1.

να συνδέεται με την πρακτική της τελετουργικής πυράς, η οποία έχει πραγματοποιηθεί σε άλλο σημείο στο πλάτωμα και σε δεύτερη φάση απορρίφθηκε στο σημείο που βρίσκεται σήμερα το οικόπεδο φερόμενης ιδιοκτησίας Πιπεράκη.

3.3.6 Επιτραπέζια ερυθροβαφής Κεραμική

Η επιτραπέζια ερυθροβαφής κεραμική αποτελεί μία ευρέως διαδεδομένη κατηγορία αγγείων, η οποία γνώρισε μεγάλη άνθιση κατά την διάρκεια των ρωμαϊκών χρόνων. Τα ερυθροβαφή αγγεία παράγονταν σε Ανατολή και Δύση και αποτέλεσαν αναπόσπαστο κομμάτι του εμπορίου στο μεγαλύτερο τμήμα της λεκάνης της Μεσογείου. Η ευρεία διασπορά τους είχε ως αποτέλεσμα την αντιγραφή σχημάτων μεταξύ των εργαστηρίων που παρήγαγαν την συγκεκριμένη κατηγορία αγγείων σε Δύση και Ανατολή,⁵⁹⁶ αλλά και την μίμηση αυτών των προϊόντων από τοπικά εργαστήρια επιμέρους θέσεων, συνιστώντας την οικονομικότερη εκδοχή των πολυτελών σκευών αυτής της κατηγορίας. Στο παρόν κεφάλαιο εξετάζονται οι κατηγορίες της ερυθροβαφούς κεραμικής που αναγνωρίστηκαν ως επείσακτα αγγεία στο οικόπεδο Πιπεράκη και οι τοπικές απομιμήσεις τους.

3.3.6.1 Ανατολική ερυθροβαφής Α κεραμική (ESA) 258 – 261 Εικ. 50-51

Η αποκαλούμενη Ανατολική Sigillata A⁵⁹⁷ (Eastern Sigillata A / ESA)⁵⁹⁸ αποτελεί την πρωιμότερη και πιο εμπορική εκδοχή της ερυθροβαφούς κεραμικής της ανατολικής μεσογείου, η οποία γνώρισε μεγάλη διάδοση από τα μέσα του 2^{ου} έως και τα τέλη του 1^{ου} αι. π.Χ σε Ανατολή και Δύση. Ο συγκεκριμένος τύπος χωρίζεται σε

⁵⁹⁶ Από τον 1^ο αι. και εξή τα εργαστήρια που παρήγαγαν την ανατολική ερυθροβαφή κεραμική μιμούνται ιταλικά πρότυπα και αυτό στη βιβλιογραφία προσλαμβάνεται ως στοιχείο εκρωμαϊσμού των ανατολικών επαρχιών. Σχετικά βλέπε Poblome και Zele 2002, 280-281.

⁵⁹⁷ Ο συγκεκριμένος όρος χρησιμοποιήθηκε για πρώτη φορά από τους Crowfoot και Kenyon στην δημοσίευση του υλικού από τη Σαμάρεια στο Ισραήλ και έκτοτε χρησιμοποιήθηκε από τους υπόλοιπους μελετητές. Προηγουμένως χρησιμοποιούνταν ο όρος "Περγαμινή," εξαιτίας της υπόθεσης, ότι ο συγκεκριμένος τύπος κεραμικής παραγόταν στη Πέργαμο. Σχετικά βλέπε *Agora XXXII*, 13 και ειδικότερα για βιβλιογραφία αναφορικά με την ιστορία της ονοματολογίας της ανατολικής ερυθροβαφούς κεραμικής υποσ. 3.

⁵⁹⁸ Στο εξής θα χρησιμοποιείται η σύντμηση του όρου: ESA.

δύο φάσεις⁵⁹⁹ και στη πρωιμότερη εκδοχή του τα αγγεία έχουν συχνά μελανή επιφάνεια, συνιστώντας τμήμα της μεταβατικής περιόδου από την μελαμβαφή κεραμική της ανατολής στην ερυθροβαφή.⁶⁰⁰ Ο πηλός της συγκεκριμένης κατηγορίας έχει απόχρωση ανοικτού καστανού, είναι λεπτόκοκκος και σκληρός, ενώ απουσιάζει από αυτόν η μίκα, η οποία αποτελεί το βασικό χαρακτηριστικό των αγγείων της ανατολικής sigillata B.⁶⁰¹ Μεταξύ των ESA αγγείων συμπεριλαμβάνονται ανοικτού τύπου σχήματα, όπως πινάκια και ημισφαιρικά κύπελλα, ενώ σπανιότερα είναι τα αγγεία κλειστού τύπου, όπως οι πρόχοι ή οι λάγηνι.⁶⁰² Η βαφή των αγγείων αυτών στη πρωιμότερη φάση της παραγωγής τους είναι παχιά με βαθιά ερυθρή απόχρωση, ενώ από τα τέλη του 1^{ου} αι. π.Χ και εξής είναι πιο αραιή και συχνά εξίτηλη.⁶⁰³ Συχνά τα αγγεία αυτά διακοσμούνται στον πυθμένα με ομόκεντρους εγχάρακτους δακτυλίους ή εμπίστα μοτίβα (ρόδακας, ανθέμια ή φύλλα), τα οποία περιβάλλονται από εγχάρακτα γραμμίδια (roulettig). Από το ρεπερτόριο της κεραμικής παραγωγής δεν απουσιάζουν τα κύπελλα με ανάγλυφη διακόσμηση, ενώ συχνά τα αγγεία φέρουν την σφραγίδα του κατασκευαστή.⁶⁰⁴ Η σταθερή ποιότητα του πηλού και η έντονη τυποποίηση των σχημάτων αυτής της κατηγορίας οδήγησε αρκετούς από τους μελετητές στην υιοθέτηση της άποψης, ότι αυτά κατασκευάζονταν με μήτρα.⁶⁰⁵

Μία σειρά μελετών συμπεριλαμβανομένων αρχαιομετρικών ερευνών⁶⁰⁶ έχουν πραγματοποιηθεί με στόχο τον εντοπισμό του αρχικού τόπου προελεύσεως των συγκεκριμένων αγγείων και μεταξύ άλλων έχει προταθεί η ευρύτερη περιοχή της Συροπαλαιστίνης, η Κύπρος και η Φοινίκη. Πιθανότερη είναι η

⁵⁹⁹ Η πρώτη φάση των ESA αγγείων ξεκινά στο β' μισό του 2^{ου} αι. π.Χ και συμπεριλαμβάνει αγγεία, ως επί το πλείστον πινάκια και κύπελλα, τα οποία ακολουθούν την ελληνιστική παράδοση. Η δεύτερη φάση, η οποία σ' ένα βαθμό επικαλύπτεται με την πρώτη (ξεκινά στα τέλη του 2^{ου} αι. π.Χ) συμπεριλαμβάνει αγγεία που παρουσιάζουν νεωτερικά στοιχεία, ενώ κατά την διάρκεια της αυτοκρατορικής περιόδου εμφανίζονται σχήματα, τα οποία έχουν έντονες επιρροές από τη Δύση. Σχετικά βλέπε Hayes 2001, 145, Lund 2005, 234-235, *Agora XXXII*, 16.

⁶⁰⁰ Σχετικά βλέπε Hayes 2000, 287-288 και *Agora XXXII*, 14.

⁶⁰¹ Αναλυτικά βλέπε *Agora XXXII*, 14-15, πίν. 1

⁶⁰² Ο Hayes στην δημοσίευση της ανατολικής ερυθροβαφούς κεραμικής από το Πέργαμο ταξινόμησε τα ESA αγγεία σε 117 κατηγορίες, ενώ διαμόρφωσε και ακόμη μία με σπάνιους τύπους. Η συγκεκριμένη δημοσίευση αποτελεί μέχρι σήμερα τον βασικό οδηγό για την ταύτιση και την χρονολόγηση των εν λόγω αγγείων. Σχετικά βλέπε *Atlante II*, 9-49, πίν. I-XI. Στη παρούσα εργασία υιοθετήθηκε αυτή η τυπολογία και ως εκ τούτου οι τύποι που αναφέρονται αντιστοιχούν στην συγκεκριμένη δημοσίευση.

⁶⁰³ Η τεχνική που χρησιμοποιείται για τον χρωματισμό των αγγείων στην δεύτερη φάση της παραγωγής των αγγείων κατά τους αυτοκρατορικούς χρόνους είναι αυτή της διπλής εμβάπτισης στο διάλυμα του χρώματος, η οποία έχει ως αποτέλεσμα την εμφάνιση συχνά στην επιφάνεια του αγγείου μίας λωρίδας με παχύτερο βαθύ χρώμα (double-dipping streak). Σχετικά βλέπε *Agora V*, 6, *Agora XXXII*, 14.

⁶⁰⁴ Αναλυτικά βλέπε *Agora XXXII*, 16-17.

⁶⁰⁵ Hayes 2001, 146.

⁶⁰⁶ Σχετικά βλέπε Lund 2005, 235-237, Lund, Malfitana και Poblome, 2006, 495-496.

εκδοχή της Βόρειας Συρίας και της κοιλάδας του ποταμού Ορόντη, ενώ νεότερες έρευνες συνδέουν τα ESA αγγεία με τον κόλπο της Ισού και τα *rhosica vasa* που αναφέρονται από τον Κικέρωνα.⁶⁰⁷ Η διασπορά αυτών των αγγείων ήδη από τα μέσα του 2^{ου} αι. π.Χ ήταν μεγάλη⁶⁰⁸ και πιθανώς αυτή ώθησε στην παραγωγή της ερυθροβαφούς κεραμικής σε επιμέρους μικρά κέντρα της ανατολικής μεσογείου.⁶⁰⁹

Η ανατολική ερυθροβαφής Α κεραμική αποτέλεσε τμήμα της επιτραπέζιας κεραμικής της ΒΑ Πελοποννήσου,⁶¹⁰ στην οποία το μεγαλύτερο ποσοστό των εισαγωγών παρατηρείται στους αυτοκρατορικούς χρόνους.⁶¹¹ Στη Σικυώνα ευρήματα ESA αγγείων έχουν έλθει στο φως εντός του πλαισίου της επιφανειακής έρευνας που πραγματοποιήθηκε στο πλάτωμα της Σικυώνας,⁶¹² αλλά και στα ανεσκαμμένα σύνολα της περιοχής.⁶¹³

Στο οικόπεδο Πιπεράκη εντοπίστηκαν τέσσερα όστρακα ESA αγγείων, τα οποία σε μεγάλο βαθμό συνάδουν με τα ευρήματα των υπολοίπων συνόλων και συνιστούν τύπους και των δύο φάσεων της παραγωγής τους. Μεταξύ αυτών συμπεριλαμβάνονται ένα όστρακο από πινάκιο στον τύπο 3 από το *Atlante II* (αρ. κατ. **258**), το οποίο φέρει διακόσμηση στον πυθμένα με εγχάρακτα γραμμίδια σε κυκλική διάταξη (*rouletting*). Το συγκεκριμένο αγγείο είναι σαφώς εισηγμένο. Ο πηλός του

⁶⁰⁷ Lund 2005, 237-238, Lund, Malfitana και Poblome 2008, 497-504.

⁶⁰⁸ Στο αρχικό στάδιο της παραγωγής τους τα συγκεκριμένα αγγεία ήταν διαδεδομένα κυρίως στην συρό-παλαιστινιακή ακτή και στην νησιωτική Ελλάδα, ενώ από τα τέλη του 1^{ου} αι. π.Χ καλύπτει ένα ευρύ φάσμα της ανατολικής και κεντρικής λεκάνης της Μεσογείου. Σχετικά βλέπε Malfitana 2002, 139-151, Lund 2005, 240-242 και *Agora XXXII*, 18.

⁶⁰⁹ Poblome 2008, 81.

⁶¹⁰ Ενδεικτικά βλέπε Κόρινθος: Slane 1980, 143-145, ν. 17-24, εικ. 3, πίν. 28, Slane 1986, ν. 277-278, ν. 2-6, εικ. 2, πίν. 61, *Corinth XVIII.2*, 47-48, ν. 89-91, εικ. 5, πίν. 8. Άργος: Abadie Reynal 2007, 68-90, ν. 100-135, πίν. 18-21, 100.1-135.1.

⁶¹¹ Στις Κεγχρέες και την Ισθμία τα παραδείγματα της ανατολικής ερυθροβαφούς κεραμικής Α χρονολογούνται στον 1^ο αι. μ.Χ. Σχετικά βλέπε *Kenchreai IV*, 53 και Marty Peppers 1979, 39-42. Εξαιρέση αποτελούν η Κόρινθος και το Άργος, περιοχές στις οποίες οι εισαγωγές είχαν ξεκινήσει πολύ νωρίτερα. Σχετικά βλέπε υποσ. 608.

⁶¹² Στο υλικό του ύστερου 2^{ου} και 1^{ου} αι. π.Χ συμπεριλαμβάνονται ημισφαιρικά κύπελλα στον τύπο 22a (4 παραδείγματα), πινάκια με ανεστραμμένο χείλος στον τύπο 2-4 (17 παραδείγματα), και ένα μικρό πινάκιο με ανεστραμμένο τοίχωμα, στον τύπο 5a. Stone (υπό έκδοση, ν. 1-3, εικ. 122). Στο υλικό της πρώιμης ρωμαϊκής περιόδου (ύστερος 1^{ος} αι. π.Χ – 2^{ος} αι. μ.Χ) η ESA κεραμική συνιστά το 6% του συνόλου των εισηγμένων επιτραπέζιων αγγείων και σε αυτή συμπεριλαμβάνονται πινάκια στον τύπο 28, 36, 53, 66 του *Atlante II*. Σχετικά βλέπε Maher (υπό έκδοση).

⁶¹³ Στα οικόπεδα Θανάπουλου, Τσούλφα και Σιδηρόπουλου εντοπίστηκε ESA κεραμική σε σύνολα που χρονολογούνται κυρίως στον 1^ο αι. μ.Χ, ενώ κάποια προήλθαν από μεταγενέστερα στρώματα. Μεταξύ αυτών συμπεριλαμβάνονται πινάκια στον τύπο 3 και ημισφαιρικά κύπελλα στον τύπο 22 από το *Atlante II*. (Stone, υπό έκδοση, ν. 32, 36, 103, εικ. 4, 23, 30). Στο οικόπεδο Χιονίδη εντοπίστηκε ένα θραύσμα πινακίου στον τύπο 9. Λυκούδη 2013, 102-103, ν. 64, εικ. 49-50, Lykoudi (υπό έκδοση, ν. 63, εικ. 63).

διαφέρει από τον βασικό λεπτόκοκκο πηλό με ανοικτή καστανή απόχρωση⁶¹⁴ και φαίνεται, ότι προέρχεται από αγγείο της πρώιμης φάσης της παραγωγής του σχήματος, όπως υποδηλώνεται και από τον τύπο του. Το συγκεκριμένο αγγείο προήλθε από τον αποθέτη και θα χρονολογηθεί στον 1^ο αι. π.Χ, λαμβάνοντας υπόψη το χρονικό πλαίσιο της εισαγωγής της ερυθροβαφούς κεραμικής στο πλάτωμα και εν γένει στη ΒΑ Πελοπόννησο. Τα υπόλοιπα αγγεία είναι ένα μικρό πινάκιο στον τύπο 12 από το *Atlante II* (αρ. κατ. **259**), το οποίο χρονολογείται βάσει των παραλλήλων του μεταξύ του β' μισού του 1^{ου} π.Χ και του 1^{ου} αι. μ.Χ, ένα κύπελλο στον τύπο 22B (αρ. κατ. **260**), το οποίο προήλθε από στρώμα του 2^{ου} αι.μ.Χ και χρονολογήθηκε μεταξύ του β' μισού του 1^{ου} αι. π.Χ και του πρώιμου 1^{ου} αι. μ.Χ, βάσει των παραλλήλων του, ενώ εντοπίστηκε και ένα όστρακο χείλους από πινάκιο ή κύπελλο που ταξινομείται στους σπάνιους τύπους του Hayes (αρ. κατ. **261**).⁶¹⁵ Το συγκεκριμένο όστρακο προήλθε από στρώμα του 2^{ου} αι. μ.Χ και χρονολογείται στον 1^ο αι. π.Χ βάσει των παραλλήλων του, ωστόσο η πιθανότερη εκδοχή είναι να ανήκει στο β' μισό του 1^{ου} αι. π.Χ.

3.3.6.2 Ερυθροβαφής Κεραμική της Περγάμου 262 Εικ. 51

Υπό αυτό τον όρο στη βιβλιογραφία ταξινομείται η ερυθροβαφής κεραμική που παρήχθη στην ευρύτερη περιοχή της Περγάμου και πρώτος την αναγνώρισε ο Loeschke σε ανεσκαμμένα σύνολα της σύγχρονης θέσης Çandarlı.⁶¹⁶ Η συγκεκριμένη κατηγορία αγγείων παρήχθη για περίπου τέσσερις αιώνες από τον ύστερο 2^ο αι. / πρώιμο 1^ο αι. π.Χ έως το 300 μ.Χ. Διακρίνεται σε δύο υποκατηγορίες, μία πρώιμη στην οποία συμπεριλαμβάνεται υλικό από τη Πέργαμο και η πρώιμη φάση της ερυθροβαφούς κεραμικής Çandarlı και μία δεύτερη, η οποία συνιστά την ύστερη φάση της κεραμικής Çandarlı.⁶¹⁷ Και οι δύο κατηγορίες απέδωσαν υλικό, το οποίο διακρίνεται από την καθαρότητα του πηλού και την παρουσία χρυσής μίκας, η οποία είναι εμφανής ακόμη και στην επιφάνεια των αγγείων, αποτελώντας τον κυριότερο οδηγό για την ταύτισή τους.⁶¹⁸ Σε όλη την διάρκεια της παραγωγής του παρήχθη μία σειρά σχημάτων, ως επί το πλείστον πινάκια και κύπελλα, τα οποία σε μεγάλο βαθμό

⁶¹⁴ Για αναλυτική παρουσίαση των αποχρώσεων του πηλού και της βαφής βλέπε *Agora XXXII*, 15, πίν. 1

⁶¹⁵ *Atlante II*, 47-48, τύπος α ή c, πίν. XI.

⁶¹⁶ Loeschke 1912.

⁶¹⁷ Γενικά και για τις δύο υποκατηγορίες βλέπε *Agora XXXII*, 49-52.

⁶¹⁸ Οι δύο κατηγορίες γενικά παρουσιάζουν διαφοροποιήσεις ως προς την όψη του πηλού και της βαφής. Σχετικά βλέπε Loeschke 1912, 350-352, *Agora XXXII*, 50.

μιμούνται τα σχήματα της ιταλικής sigillata. Γνώρισαν μεγάλη εμπορική επιτυχία και συναντώνται στο μεγαλύτερο τμήμα της λεκάνης της Μεσογείου.⁶¹⁹

Στο οικόπεδο Πιπεράκη αναγνωρίστηκε ένα όστρακο χείλους από πινάκιο (αρ. κατ. 262), το οποίο εμπίπτει στην πρώιμη φάση της εν λόγω κατηγορίας και βάσει παραλλήλου από την Αγορά των Αθηνών χρονολογείται στον ύστερο 1^ο αι. π.Χ.⁶²⁰

3.3.6.3 Τοπικές Απομιμήσεις Ερυθροβαφούς Κεραμικής 263-283 Εικ. 51-54

Στο υλικό που μελετήθηκε αναγνωρίστηκαν ερυθροβαφή αγγεία, στην συντριπτική τους πλειοψηφία πινάκια και κύπελλα, τα οποία συνιστούν τοπικές απομιμήσεις ερυθροβαφούς κεραμικής από την Ανατολή και την Ιταλία.⁶²¹ Τα περισσότερα εξ αυτών μιμούνται σχήματα που εμπίπτουν στο χρονικό πλαίσιο μεταξύ του ύστερου 1^{ου} αι. π.Χ και του 1^{ου} αι. μ.Χ και διαπιστώνεται χρονολογική και τυπολογική συνάφεια με τα ευρήματα των ανασκαφικών δεδομένων των υπολοίπων συνόλων από το πλάτωμα που εξετάζονται στο πλαίσιο της παρούσας εργασίας.⁶²² Όπως προκύπτει από το σύνολο της έρευνας το υλικό από το οικόπεδο Πιπεράκη είναι προϊόν και ταυτόχρονα δηλωτικό του χαρακτήρα της τοπικής κεραμικής παραγωγής των αυτοκρατορικών χρόνων, στην οποία παρατηρείται σε μεγάλο βαθμό τυποποίηση στη επιλογή των σχημάτων.⁶²³ Τα κεραμικά εργαστήρια παράγουν συγκεκριμένα σχήματα, τα οποία μιμούνται όχι μόνο τα τυπολογικά χαρακτηριστικά

⁶¹⁹ Σχετικά βλέπε *Agora XXXII*, 49.

⁶²⁰ *Agora XXXII*, 50-51, 196-197, v. 757, εικ. 23

⁶²¹ Θα πρέπει να σημειωθεί, ότι μέχρι σήμερα δεν έχει έλθει στο φως οποιοδήποτε απόρριμμα ερυθροβαφούς αγγείου αντίστοιχου της Ανατολικής ή της Ιταλικής sigillata στο πλάτωμα της Σικυώνας, το οποίο θα στοιχειοθετούσε την ύπαρξη τοπικής παραγωγής αυτού του τύπου. Στη παρούσα εργασία τα αγγεία ταυτίζονται ως τοπικά βάσει της μακροσκοπικής ανάλυσης του πηλού, από την οποία προκύπτουν ομοιότητες ως προς τη σύσταση και τη ποιότητα με τον τοπικό πηλό. Ωστόσο, θα πρέπει να έχουμε κατά νου, ότι με τον όρο "τοπικό" θα πρέπει να συμπεριληφθεί το ευρύτερο τμήμα της Κορινθίας ή της ΒΑ Πελοποννήσου, χωρίς να αποκλείεται το ενδεχόμενο της παραγωγής αυτού του τύπου αγγείων στη Σικυώνα.

⁶²² Σχετικά βλέπε Grigoropoulos (υπό έκδοση, v. 191, 205, εικ. 36-37), James (υπό έκδοση, v. 32-35, εικ. 3), Λυκούδη 2013, v. 69-70, εικ. 20, 51), Likoudi (υπό έκδοση, v. 68-69, εικ. 59). Τα ευρήματα από το οικόπεδο Χιονίδα συνιστούν κορινθιακές απομιμήσεις. Ακόμη και σε αυτή την περίπτωση παρατηρείται συνάφεια ως προς το σχήμα των αγγείων.

⁶²³ Η επιλογή εισαγωγής και παραγωγής συγκεκριμένων σχημάτων που ανήκουν σε διαφορετικά κέντρα παραγωγής μπορεί να ερμηνευτεί ποικιλοτρόπως και να αποτελέσει οδηγό για την αποσαφήνιση του χαρακτήρα της εμπορικής δραστηριότητας στη Σικυώνα. Σχετικά με τον χαρακτήρα της εμπορικής δράσης στη Σικυώνα, όπως προκύπτει από τα εισηγμένα ερυθροβαφή αγγεία βλέπε Maher (υπό έκδοση). Από το υλικό που συμπεριλήφθηκε στην παρούσα εργασία γίνεται σαφές, ότι η εμπορική δραστηριότητα της Σικυώνας ήταν στραμμένη ταυτοχρόνως προς Ανατολάς και Δυσμάς είτε αυτή ασκούνταν απευθείας από και προς τη Σικυώνα, είτε μέσω άλλων εμπορικών σταθμών στην ευρύτερη περιοχή της Κορινθίας ή της ΒΑ Πελοποννήσου εν γένει.

των πρωτοτύπων, αλλά επιχειρούν να προσεγγίσουν την όψη και την ποιότητα του πηλού.

Μεταξύ των αγγείων που αναγνωρίστηκαν στο υλικό συμπεριλαμβάνονται πινάκια τα οποία μιμούνται τύπους της ESA κεραμικής και κυρίως τον τύπο 2-4 του Hayes (αρ. κατ. **263-267**).⁶²⁴

Ένα πινάκιο μιμείται τον τύπο 28 (αρ. κατ. **268**).⁶²⁵ Τα αγγεία προήλθαν από στρώματα που χρονολογούνται στον 2^ο αι. μ.Χ ή και αργότερα και εντάσσονται στο γενικό πλαίσιο της τοπικής παραγωγής της εν λόγω κατηγορίας, η οποία καλύπτει χρονικά το φάσμα μεταξύ του ύστερου 1^{ου} αι. π.Χ και του 1^{ου} αι. μ.Χ. Μεταξύ των αγγείων που μιμούνται την ESA κεραμική αναγνωρίστηκε ένα όστρακο χείλους από λάγνηνο (αρ. κατ. **269**), ο οποίος πλησιάζει (δεν αντιγράφει πιστά) τον τύπο 102 του Hayes που χρονολογείται στον 1ο αι. π.Χ.⁶²⁶ Το συγκεκριμένο όστρακο προήλθε από στρώμα του 2^{ου} αι. μ.Χ και ως εκ τούτου το αγγείο θα χρονολογηθεί "χαμηλά" στον ύστερο 1^ο αι. π.Χ. Ένα ερυθροβαφές κύπελλο με εχινοειδές τοίχωμα (αρ. κατ. **270**) πλησιάζει τον τύπο 20 του Hayes,⁶²⁷ ο οποίος ανήκει στην πρώτη φάση της παραγωγής των αγγείων αυτής της κατηγορίας, τα οποία ακολουθούν την ελληνιστική παράδοση. Το αγγείο από το οικόπεδο Πιπεράκη διαφοροποιείται από το πρωτότυπο, καθώς στο άνω τμήμα του χείλους υφίσταται μία αυλάκωση. Το αγγείο προσεγγίζεται ως παραλλαγή του συγκεκριμένου τύπου και εξαιτίας αυτού συμπεριλήφθηκε σε αυτή την κατηγορία.⁶²⁸ Ωστόσο, το ενδεχόμενο να προέρχεται από άλλο σχήμα είναι πιθανό.⁶²⁹ Το αγγείο, προήλθε από επιφανειακό στρώμα και εντάσσεται στο γενικό πλαίσιο της τοπικής ερυθροβαφούς παραγωγής. Αυτό

⁶²⁴ *Atlante II*, 14-16, τύπος 2-4, πίν. I.

⁶²⁵ *Atlante II*, 27, τύπος 28, πίν. IV. Το προφίλ του χείλους βρίσκεται παράλληλο σε πινάκιο της γκριζας κεραμικής από την Αγορά των Αθηνών το οποίο, πιθανώς, μιμείται αυτόν τον τύπο και χρονολογείται στον ύστερο 1^ο αι. π.Χ. Σχετικά βλέπε *Agora XXXII*, 60-62, 215, ν. 930, εικ. 30. Η παραγωγή σχημάτων της ερυθροβαφούς κεραμικής με γκρι λεπτό πηλό είναι ένα σύνηθες φαινόμενο. Σχετικά βλέπε υποκ. 3.3.7.1, σελ. 167.

⁶²⁶ *Atlante II*, 43, τύπος 102, πίν. VI.

⁶²⁷ *Atlante II*, 23-23, τύπος 20, πίν. III.

⁶²⁸ Αντίστοιχο σχήμα έχει εντοπιστεί στην Κόρινθο σε σύνολο που χρονολογείται στον 1^ο αι. μ.Χ. Το συγκεκριμένο αγγείο δεν φέρει αυλάκωση στην άνω όψη του χείλους και συνιστά ερυθροβαφές αγγείο κορινθιακής παραγωγής. Η Slane το έχει συμπεριλάβει στην εν λόγω κατηγορία, αλλά δεν το παραλληλίζει με τον τύπο 5 του Hayes. Σχετικά βλέπε Slane 1986, 289, ν. 69, εικ. 12.

⁶²⁹ Το συγκεκριμένο χείλος μοιάζει με παραδείγματα διηθητήρων από την Αγορά των Αθηνών και την Κόρινθο και το ενδεχόμενο να προέρχεται από τέτοιο αγγείο είναι πιθανό, αν και δεν έχει αποδειχτεί η τοπική παραγωγή του σχήματος. Σχετικά με το συγκεκριμένο σχήμα από την αγορά των Αθηνών βλέπε *Agora XXIX*, 180-182 και για παράδειγμα με αντίστοιχο χείλος βλέπε ό.π, ν. 1184, εικ. 73, πίν. 87 (250-200 π.Χ). Για παραδείγματα από την Κόρινθο βλέπε *Corinth VII.7*, ν. 336-337, εικ. 45, πίν. 40.

χρονολογείται μεταξύ του ύστερου 1^{ου} αι. π.Χ και του 1^{ου} αι. μ.Χ, αλλά διατηρούνται επιφυλάξεις για την ορθή χρονολόγηση του αγγείου.

Ιδιαίτερο ενδιαφέρον παρουσιάζει το όστρακο ενός κυπέλλου, το οποίο είναι ενσφράγιστο και πιθανώς, φέρει την σφραγίδα του κεραμέα (αρ. κατ. **271**). Αυτή σώζεται ακέραιη, αλλά η επιφάνεια δεν διατηρείται σε καλή κατάσταση, ώστε να ταυτιστεί. Διακρίνεται η σύντηξη δύο γραμμάτων (;) εντός ορθογώνιου πλαισίου. Πιθανώς είναι αποτυπωμένο ΤΑ ή ΤΛ σε σύζευξη και σε πλάγια όψη εντός του πλαισίου ή ΚΑ σε ορθή. Το συγκεκριμένο αγγείο αποτελεί προϊόν τοπικής παραγωγής, γεγονός που καθιστά ακόμη πιο ενδιαφέρουσα την παρουσία σφραγίδας σε αυτό. Το ενδεχόμενο της αποτύπωσης των γραμμάτων ΤΑ εντός του πλαισίου, τα οποία συναντώνται σε ΕΣΑ αγγεία⁶³⁰ γεννά ερωτηματικά, για το αν οι κεραμείς μιμούνται ακόμη και τις σφραγίδες των πρωτότυπων σχημάτων. Το συγκεκριμένο αγγείο εντοπίστηκε σε στρώμα με ανάμεικτο υλικό. Η κατάσταση της διατήρησης τους είναι εξαιρετικά αποσπασματική για να ταυτιστεί ο τύπος τους και ως εκ τούτου το συγκεκριμένο αγγείο εντάσσεται στο γενικό πλαίσιο παραγωγής της ερυθροβαφούς κεραμικής στο πλάτωμα και χρονολογείται με επιφύλαξη μεταξύ του ύστερου 1^{ου} και του 1^{ου} αι. μ.Χ.

Στο υλικό αναγνωρίστηκαν και όστρακα αγγείων, τα οποία μιμούνται την ανατολική ερυθροβαφή κεραμική Β (στο εξής ΕSB).⁶³¹ Μεταξύ των ευρημάτων αναγνωρίστηκαν σχήματα, τα οποία ανήκουν στην πρώτη κατηγορία της ΕSB κεραμικής (ΕSB 1), τα οποία σε μεγάλο βαθμό αντιγράφουν σχήματα της ιταλικής sigillata⁶³² και εμπίπτουν στο ίδιο χρονικό πλαίσιο με την προηγούμενη κατηγορία. Τα περισσότερα εξ αυτών ανήκουν σε κύπελλα (αρ. κατ. **272-275**), ενώ μόλις ένα

⁶³⁰ Το συγκεκριμένο αγγείο συμπεριλήφθηκε μεταξύ των απομιμήσεων ΕΣΑ κεραμικής εξαιτίας της πιθανής αποτύπωσης των εν λόγω γραμμάτων στο αγγείο. Για παραδείγματα με αυτή τη σφραγίδα βλέπε Slane 1997, 305-308, 322-328, v. 21-23, 32, 34, 35.

⁶³¹ Ο Zahn αναγνώρισε πρώτος την συγκεκριμένη κατηγορία και θεώρησε ότι το κέντρο της παραγωγής της ήταν η Σάμος, Zahn 1904, 447. Νεότερες μελέτες τοποθετούν το κέντρο παραγωγής στη Μικρά Ασία και ειδικότερα στις Τράλλεις και την Έφεσο. Lund 2003, 127-128. Γενικά για την ΕSB κεραμική βλέπε *Atlante II*, 49-70, *Agora XXXII*, 31-40.

⁶³² Στην βιβλιογραφία η ΕSB κεραμική υποδιαιρείται σε δύο κατηγορίες ΕSB 1 και ΕSB 2. Η πρώτη κατηγορία εμφανίζεται για πρώτη φορά στα τέλη του 1^{ου} αι. π.Χ και χαρακτηρίζεται από την μίμηση ιταλικών προτύπων, τα οποία αντιγράφουν την ποιότητα του πηλού και της βαφής, αλλά και τα διακοσμητικά στοιχεία. Η παραγωγή της μειώθηκε κατά πολύ στο α' μισό του 1^{ου} αι. π.Χ, αν και κάποια σχήματα παρήχθησαν και λίγο αργότερα. Η δεύτερη κατηγορία ΕSB 2 ακολουθεί ξεχωριστό δρόμο, όπου και μιμείται μεταλλικά πρότυπα, αν και στην αρχική της φάση παρήχθησαν λίγα σχήματα αντίστοιχα της πρώτης κατηγορίας. Η συγκεκριμένη παραγωγή συνεχίζει έως και τα τέλη του 2^{ου} αι. μ.Χ. Το χαρακτηριστικό του πηλού είναι η παρουσία μίκας, η οποία είναι βοηθητική στην ταύτιση των αντικειμένων. Εν γένει οι δύο κατηγορίες παρουσιάζουν διαφοροποιήσεις, τόσο ως προς τα μορφολογικά χαρακτηριστικά των σχημάτων, όσο και ως προς την ποιότητα και τη σύσταση του πηλού και της βαφής. Σχετικά βλέπε *Agora XXXII*, 31-34.

όστρακο σε τμήμα πινακίου (αρ. κατ. **276**). Ιδιαίτερο ενδιαφέρον παρουσιάζει το παράδειγμα 272 του καταλόγου, το οποίο αντιγράφει τον τύπο 23 του Hayes⁶³³ και το οποίο στην συνέχεια βρίσκει παράλληλο σε σχήμα της ιταλικής ερυθροβαφούς κεραμικής.⁶³⁴ Στην επιφάνεια του αγγείου από το οικόπεδο Πιπεράκη η βαφή είναι σκούρα καστανέρυθρη έως μελανή στοιχείο που παρατηρείται και σε άλλα παραδείγματα από τα υπόλοιπα ανεσκαμμένα σύνολα του πλατώματος,⁶³⁵ τα οποία σε κάποιες περιπτώσεις μιμούνται σχήματα, τα οποία δεν εμπίπτουν στην ESB κατηγορία.⁶³⁶ Το φαινόμενο αυτό, το οποίο οφείλεται περισσότερο στις συνθήκες της όπτησης και λιγότερο στην τάση για μίμηση των ESB αγγείων με μελανή βαφή⁶³⁷ συναντάται και σε άλλες θέσεις, συμπεριλαμβανομένη της Κορίνθου.⁶³⁸ Όλα τα όστρακα προήλθαν από στρώματα του 2^{ου} αι. μ.Χ ή και αργότερα και χρονολογούνται βάσει των παραλλήλων τους μεταξύ του ύστερου 1^{ου} αι. π.Χ και του 1^{ου} αι. μ.Χ. Το παράδειγμα **276** βάσει των παραλλήλων του επεκτείνεται χρονολογικά έως τον 2^ο αι. μ.Χ.

Ισχυρή παρουσία έχουν και τα αγγεία, τα οποία μιμούνται την ιταλική ερυθροβαφή κεραμική (αρ. κατ. **277-280**), η οποία παρήχθη σε διαφορετικά σημεία της ιταλικής χερσονήσου ήδη από τα τέλη του 1^{ου} αι. π.Χ (περίπου το 40-30 π.Χ).⁶³⁹ Τα αγγεία αυτής της κατηγορίας διακρίνονται από τον καθαρό και σκληρό πηλό και την στιλπνή βαφή, η οποία καλύπτει όλη την επιφάνεια του αγγείου και συνήθως είναι ερυθρή έως καστανέρυθρη. Η εν λόγω κατηγορία αρχικά ήταν διαδεδομένη στο δυτικό κομμάτι της ρωμαϊκής αυτοκρατορίας, αλλά από το 15-10 π.Χ διαδόθηκε και στις ανατολικές επαρχίες, συμπεριλαμβανομένου και του ελλαδικού χώρου. Η ακμή των εισαγωγών αυτού του τύπου εντοπίζεται στο α' μισό του 1^{ου} αι. μ.Χ και η δημοτικότητα των εν λόγω αγγείων οδήγησε στην απομίμηση τους από τοπικά εργαστήρια.⁶⁴⁰

⁶³³ *Atlante II*, 57-58, τύπος 23, πίν. III

⁶³⁴ *Conspectus*, 76-77, τύπος 14, πίν. 14

⁶³⁵ James (υπό έκδοση, ν. 33-35, εικ. 3).

⁶³⁶ Grigoropoulos (υπό έκδοση, ν. 205, εικ. 37).

⁶³⁷ Μεταξύ των ESB αγγείων με ερυθρή βαφή υφίσταται μία κατηγορία, η οποία διακρίνεται από την γκρι απόχρωση του πηλού και τη γκρι έως μελανή στιλπνή βαφή. Αυτή συμπεριλαμβάνεται στην ESB 1 και την πρώιμη ESB 2 κατηγορία. Σύμφωνα με τους μελετητές πρόκειται για προϊόν μίμησης μεταλλικών αγγείων. Σχετικά βλέπε *Agora XXXII*, 33.

⁶³⁸ Για παράδειγμα βλέπε *Agora XXXII*, 33, υποσ. 17.

⁶³⁹ Πρόκειται για αναθεωρημένη χρονολόγηση έναντι των αρχικών από την K. Roth Rubi. Σχετικά βλέπε *Conspectus*, 39-43. Για βιβλιογραφία σχετικά με τις προηγούμενες χρονολογήσεις βλέπε *Agora XXXII*, 42, υποσ. 8.

⁶⁴⁰ Σχετικά βλέπε Goudineau 1968, *Conspectus* και *Agora XXXII*, 41-47.

Τα συναφή αγγεία από το οικόπεδο Πιπεράκη είναι όστρακα πινακίων, τα οποία χρονολογούνται μεταξύ του ύστερου 1^{ου} αι. π.Χ και του πρώιμου 1^{ου} αι. μ.Χ. Μεταξύ αυτών συμπεριλαμβάνονται αγγεία, τα οποία αποτελούν παραλλαγές των ιταλικών σχημάτων ή δείχνουν να έχουν δεχθεί ισχυρή επιρροή από την εν λόγω κατηγορία (αρ. κατ. **279**). Αρκετά μιμούνται τύπους που συναντώνται στη Σικυώνα στην πρωτότυπη εκδοχή τους⁶⁴¹ και είναι ενδεικτικά των εμπορικών δεσμών της με την Ιταλική χερσόνησο.⁶⁴²

Δύο όστρακα χειλέων προέρχονται από κύπελλα, τα οποία μιμούνται μία κατηγορία κυπέλλων της ύστερης φάσης της κεραμικής Çandarlı (αρ. κατ. **281-282**).⁶⁴³ Πρόκειται για τον τύπο L19 του Hayes,⁶⁴⁴ ο οποίος στην πραγματικότητα μιμείται τον τύπο 34 της ιταλικής ερυθροβαφούς κεραμικής⁶⁴⁵ και πρόκειται για ημισφαιρικό κύπελλο με εξωτερική στεφάνη. Ο συγκεκριμένος τύπος έχει εντοπιστεί στο πλάτωμα στην πρωτότυπη ιταλική εκδοχή του,⁶⁴⁶ αλλά και ως απομίμηση⁶⁴⁷ και έχει χρονολογηθεί μεταξύ του 1^{ου} και του 3^{ου} αι. μ.Χ. Για το παράδειγμα **281**, το οποίο εντοπίστηκε σε στρώμα που χρονολογείται στον 2^ο αι. μ.Χ προτείνουμε μία χρονολόγηση μεταξύ 1^{ου} και 2^{ου} αι. μ.Χ που ισχύει και για το παράδειγμα **282**, το οποίο, όμως προήλθε από επιφανειακό στρώμα και δεν αποκλείεται το παραπάνω χρονικό πλαίσιο.

Μεταξύ των αντικείμενων εντοπίστηκε και ένα όστρακο αγγείου, το οποίο είναι ερυθροβαφές, αλλά βρίσκεται παράλληλο σε αγγείο της κατηγορίας της γκρίζας λεπτής κεραμικής από την Αγορά των Αθηνών.⁶⁴⁸ Το αγγείο της Αγοράς δεν έχει ταυτιστεί ασφαλώς ως πινάκιο και αναφέρεται το ενδεχόμενο να πρόκειται για όστρακο κρατήρα. Αυτή η εκδοχή δεν είναι τόσο ισχυρή στην περίπτωση του αγγείου από το οικόπεδο Πιπεράκη, ωστόσο η ευρεία αυλάκωση στην εσωτερική όψη του χείλους παραπέμπει σε αυτή την κατηγορία. Το συγκεκριμένο αγγείο εντοπίστηκε στον αποθέτη και βάσει των περισσοτέρων συνευρημάτων του χρονολογείται μεταξύ της ύστερης ελληνιστικής και της πρώιμης ρωμαϊκής περιόδου.

⁶⁴¹ Grigoropoulos (υπό έκδοση, v. 6, εικ. 1), Maher (υπό έκδοση).

⁶⁴² Maher (υπό έκδοση).

⁶⁴³ Σχετικά βλέπε υποκεφ. 3.3.6.2, σελ. 161-162 και *Agora XXXII*, 51-52.

⁶⁴⁴ *Atlante II*, 76, L19, πίν. XVII

⁶⁴⁵ *Conspectus*, 112-113, τύπος 34, πίν. 31.

⁶⁴⁶ Grigoropoulos (υπό έκδοση, v. 133, 224, εικ. 32, 38).

⁶⁴⁷ Λυκούδη 2013, 112, v. 69, εικ. 20, 51, Likoudi (υπό έκδοση, v. 69, εικ. 59), Grigoropoulos (υπό έκδοση, v. 191, εικ. 36).

⁶⁴⁸ *Agora XXIX*, 235-236, 402, v. 1599, εικ. 97, πίν. 125 (β' μισό 2^{ου} αι. π.Χ).

3.3.7 Γκρίζα Κεραμική

3.3.7.1 Εισηγμένα Αγγεία και Πιθανές Απομιμήσεις τους 284-294 Εικ. 55-57

Η γκρίζα κεραμική, η οποία λαμβάνει την ονομασία της από την απόχρωση του πηλού των αγγείων⁶⁴⁹ με την χαρακτηριστική γκρι ή μελανή βαφή στην επιφάνειά τους αποτελεί μία αυτόνομη κατηγορία της επιτραπέζιας κεραμικής της ύστερης ελληνιστικής περιόδου, η οποία παρήχθη σ' ένα μεγάλο τμήμα της Μεσογείου. Τα κέντρα της παραγωγής της ποικίλλουν και εντοπίζονται τόσο στη Δύση⁶⁵⁰ όσο και στην Ανατολή.⁶⁵¹ Η γκρίζα κεραμική παρήχθη παράλληλα με την ερυθροβαφή, η οποία άσκησε έντονη επιρροή ως προς την παραγωγή των σχημάτων⁶⁵² και σε αντιστοιχία με αυτή τα αγγεία αυτής της κατηγορίας διαχύθηκαν σ' ένα ευρύ γεωγραφικό φάσμα, αποτελώντας ταυτόχρονα αντικείμενα μίμησης.⁶⁵³

Στη Σικυώνα η γκρίζα κεραμική, σύμφωνα με τα ανασκαφικά δεδομένα της περιοχής αποτελεί μία από τις κατηγορίες που εισάγονται σε μεγάλο βαθμό στα τέλη της ελληνιστικής περιόδου.⁶⁵⁴ Τα επείσακτα αγγεία σχετίζονται με το σερβίρισμα και μεταξύ αυτών συμπεριλαμβάνονται πινάκια, κύπελλα, κρατήρες ή οινοχόες. Για κάποια εξ αυτών έχει προταθεί η υπόθεση της παραγωγής τους στην ευρύτερη περιοχή της ΒΑ Πελοποννήσου,⁶⁵⁵ ενισχύοντας την αρχική υπόθεση της Romano αναφορικά με κάποια εκ των αγγείων της Κορίνθου.⁶⁵⁶

⁶⁴⁹ Η απόχρωση προκύπτει από την διαδικασία όπτησης των αγγείων, η οποία τελείται σ' ένα στάδιο εντός κλειστού κλιβάνου. Σχετικά βλέπε *Agora XXXII*, 59.

⁶⁵⁰ Σχετικά βλέπε Morel 1981, 45-51 και *Agora XXXII*, 60.

⁶⁵¹ Για συζήτηση σχετικά με την γκρίζα κεραμική των εργαστηρίων της Ιωνίας βλέπε *Delos XXXI*, 95-107.

⁶⁵² Στην πρόωμη φάση της παραγωγής αυτών των αγγείων είναι έκδηλες οι επιρροές από την ESA κεραμική και την ερυθροβαφή κεραμική της περιοχής της Περγάμου και εν συνεχεία με την εμφάνιση της ιταλικής sigillata, διαμορφώθηκε ένα νέο ρεπερτόριο προσανατολισμένο σε αυτή. Σχετικά βλέπε *Agora XXXII*, 59.

⁶⁵³ Στην Αθήνα οι εισαγωγές γκρίζας κεραμικής ξεκινούν τον 2^ο αι. π.Χ., αλλά σύμφωνα με τα ανασκαφικά δεδομένα από την Αγορά των Αθηνών αυξάνονται δραματικά τον 1^ο αι. π.Χ., ενώ σταδιακά στο γύρισμα του αιώνα αντικαθίστανται από την ιταλική sigillata. Για την Γκρίζα κεραμική από την Αγορά των Αθηνών βλέπε *Agora XXIX*, 232-236, *Agora XXXII*, 59-65. Παρόμοιο φαινόμενο παρατηρείται και στην Κόρινθο, όπου η γκρίζα κεραμική είναι περισσότερο εμφανής σε σύνολα του τέλους του 2^{ου} αι. π.Χ. και εξακολουθεί έως και τις αρχές της πρώιμης ρωμαϊκής περιόδου. Σχετικά βλέπε Slane 1980, 146-149, Slane 1986, 287-289, James 2010, 180.

⁶⁵⁴ Σύμφωνα με την μελέτη της S. James η γκρίζα κεραμική αποτέλεσε την κυρίαρχη κατηγορία των εισηγμένων αγγείων στις αποθέσεις της ύστερης ελληνιστικής περιόδου, ενώ ικανός αριθμός αντίστοιχης κεραμικής εντοπίστηκε και σε στρώματα της πρώιμης ρωμαϊκής περιόδου ή και αργότερα. Σχετικά βλέπε James (υπό έκδοση, v. 106-112, εικ. 15) και Grigoropoulos (υπό έκδοση, v. 1, 33, 106, 110-112, 129, 200, εικ. 20, 23, 30-33, 36).

⁶⁵⁵ James (υπό έκδοση, v. 109-111, εικ. 15).

⁶⁵⁶ Romano 1994, 68-69, v. 15, εικ. 2, πίν. 16).

Στο οικόπεδο Πιπεράκη εντοπίστηκε ένας ικανός αριθμός αγγείων, τα οποία στην συντριπτική τους πλειοψηφία είναι πινάκια (αρ. κατ. **284-293**), ενώ αναγνωρίστηκε και ένα κύπελλο (αρ. κατ. **294**). Αρκετά από αυτά διαφοροποιούνται ως προς τον πηλό τους και πιθανώς, προέρχονται από διαφορετικά κέντρα παραγωγής. Η ταύτιση αυτών των κέντρων δεν ήταν εφικτή, ωστόσο, σε κάποια εξ αυτών παρατηρήθηκε η έντονη παρουσία μίκας, η οποία υποδηλώνει την προέλευση τους από την Ιωνία, ενώ σε άλλα απουσιάζει πλήρως και η σύσταση του πηλού θα μπορούσε να είναι δηλωτική της τοπικής παραγωγής τους.⁶⁵⁷

Τα πινάκια που αναγνωρίστηκαν βρίσκουν παράλληλα στην Αγορά των Αθηνών, την Κόρινθο και τη Σικυώνα και σε αυτά είναι φανερές οι τάσεις που χαρακτηρίζουν την παραγωγή της γκρίζας κεραμικής. Στο υλικό περιλαμβάνονται πινάκια, τα οποία ως σχήματα εμπίπτουν στην τυπολογία της επιτραπέζιας κεραμικής της ελληνιστικής περιόδου, όπως διαρθρώνεται στον ελλαδικό χώρο πριν την εισαγωγή αγγείων της γκρίζας και ερυθροβαφούς κεραμικής. Το ιχθυοπινάκιο με αρ. κατ. **284** είναι τμήμα αυτού του ρεπερτορίου και βρίσκεται παράλληλα στην Αγορά των Αθηνών και τη Σικυώνα, τα οποία χρονολογούνται στον πρώιμο 2^ο αι. π.Χ.⁶⁵⁸ Η ίδια χρονολόγηση υιοθετείται και για το αγγείο από το οικόπεδο Πιπεράκη, αν και δεν αποκλείεται το ενδεχόμενο το συγκεκριμένο αγγείο να εισήχθη αργότερα στον 2^ο αι., δεδομένου του γενικού χρονικού πλαισίου εισαγωγής της γκρίζας κεραμικής στο πλάτωμα.

Μεταξύ των πινακίων αναγνωρίστηκαν και όστρακα χειλέων, τα οποία ανήκουν σε πινάκια μεγάλου μεγέθους (platter).⁶⁵⁹ Το παράδειγμα **285**, βρίσκεται παράλληλο σε πινάκια από την Αγορά των Αθηνών,⁶⁶⁰ αλλά για το εν λόγω αντικείμενο έχει προταθεί ότι πιθανώς συνανήκει με την βάση **290** του καταλόγου και ως εκ τούτου ταυτίζεται ως όστρακο πινακίου. Βάσει του πλησιέστερου παραλλήλου του από την Αγορά των Αθηνών αυτό χρονολογείται στον 1^ο αι. π.Χ., όπως και η προαναφερθείσα βάση. Το παράδειγμα **286** ανήκει στην πιο κοινή κατηγορία των

⁶⁵⁷ Με τον όρο τοπική παραγωγή, όπως έχει αναφερθεί και παραπάνω δεν υπονοείται η παραγωγή αυτών των αγγείων στη Σικυώνα, αλλά στην ευρύτερη περιοχή της ΒΑ Πελοποννήσου, χωρίς, ωστόσο, να αποκλείεται και αυτό το ενδεχόμενο.

⁶⁵⁸ Σχετικά βλέπε *Agora XXIX*, 402, 235-236, v. 1607, εικ. 97 και James (υπό έκδοση, v. 107, εικ. 15).

⁶⁵⁹ Πρόκειται για αγγεία σερβιρίσματος πολύ μεγάλων διαστάσεων και επίπεδα. Τα συγκεκριμένα σκεύη είναι συνδεδεμένα με τα εργαστήρια της Ιωνίας και στην βιβλιογραφία διακρίνονται σε υποκατηγορίες βάσει των μορφολογικών χαρακτηριστικών τους, ως επί το πλείστον του χείλους και τη διακόσμησή τους. Σύμφωνα με τα αρχαιολογικά δεδομένα αυτά ξεκινούν να παράγονται γύρω στο 100 π.Χ. Στην περιοχή του Αιγαίου συνιστούν τμήμα της μετάβασης της κεραμικής παραγωγής από την ελληνιστική στην πρώιμη ρωμαϊκή περίοδο. Σχετικά βλέπε *Agora XXIX*, 233, *Agora XXXII*, 60-61.

⁶⁶⁰ *Agora XXIX*, 233, 399, v. 1573, εικ. 95, πίν. 124.

μεγάλων πινακίων, τα οποία χαρακτηρίζονται από το χείλος που αναπτύσσεται κατακόρυφα και έχει καμπύλο τοίχωμα στην εξωτερική όψη.⁶⁶¹ Η ανάπτυξη του χείλους είναι αντίστοιχη με κάποια εκ των πινακίων της ESA κεραμικής,⁶⁶² καταδεικνύοντας την επιρροή της στην εν λόγω κατηγορία. Μεγάλα πινάκια έχουν εντοπιστεί και σε άλλα ανεσκαμμένα σύνολα στο πλάτωμα⁶⁶³ και στην Κόρινθο⁶⁶⁴ και έχουν προέλθει από σύνολα της πρώιμης ρωμαϊκής περιόδου. Το αγγείο από το οικόπεδο Πιπεράκη βάσει των πλησιέστερων παραλλήλων του από την Αγορά των Αθηνών χρονολογείται στον 1^ο αι. π.Χ. Οι επιρροές της ερυθροβαφούς κεραμικής είναι φανερές και σε άλλα πινάκια από το υλικό που μελετήθηκε. Το παράδειγμα **287** πλησιάζει τον τύπο 39 από το *Conspectus*,⁶⁶⁵ ενώ οι βάσεις **289-290** φαίνεται να έχουν σαφείς επιρροές από την ESA κεραμική.⁶⁶⁶ Τα συγκεκριμένα αγγεία χρονολογούνται μεταξύ του 1^{ου} αι. π.Χ και του 1^{ου} αι. μ.Χ, λαμβάνοντας υπόψη την χρονολόγηση των πλησιέστερων παραλλήλων τους και τα συνευρήματά τους στις πάσες εντοπισμού τους. Το αντικείμενο **288** παρουσιάζει ενδιαφέρον, καθώς δεν εντοπίζεται ακριβές παράλληλο στις δημοσιεύσεις της γκριζας κεραμικής. Πρόκειται για πινάκιο με ευθύγραμμο τοίχωμα και χείλος που τείνει ελαφρώς προς τα έξω και φέρει στο εσωτερικό του δύο αβαθείς αυλακώσεις και μία στην εξωτερική όψη. Παρόμοιο πινάκιο σε γκρι πηλό έχει εντοπιστεί στην Κόρινθο σε σύνολο της πρώιμης ρωμαϊκής περιόδου,⁶⁶⁷ ενώ παρόμοια είναι μία κατηγορία μικρών πινακίων από την ESA κεραμική.⁶⁶⁸ Πιθανώς πρόκειται για προϊόν τοπικής παραγωγής, το οποίο βάσει των παραλλήλων του χρονολογείται στο α' μισό του 1^{ου} αι. μ.Χ. Πολλά εκ των παραδειγμάτων φέρουν ενσφράγιση διακόσμηση (αρ. κατ. **287, 290-293**), η οποία τις περισσότερες φορές χαρακτηρίζεται από εμπίεστα γραμμίδια (rouletting). Εξαίρεση αποτελεί το παράδειγμα **293**, το οποίο συνιστά όστρακο βάσης και στον πυθμένα διακρίνεται ένας αστέρας ή ανθέμιο. Κάποιες εκ των βάσεων βρίσκουν παράλληλα, ως προς το προφίλ του δακτυλίου σε παραδείγματα από την Αγορά των Αθηνών, ενώ η βάση **292** βρίσκει παράλληλο σε πινάκιο της ιταλικής sigillata.⁶⁶⁹ Η

⁶⁶¹ Σχετικά βλέπε *Agora XXIX*, 399, v. 1574-1575, εικ. 95, πίν. 124 και *Agora XXXII*, 212-213, v. 902-906, εικ. 29 και 215, v. 928-929, εικ. 30.

⁶⁶² *Atlante II*, 14-16, τύπος 2-4, πίν. I.

⁶⁶³ Grigoropoulos (υπό έκδοση, v. 109, v. 103).

⁶⁶⁴ Slane 1980, 146-148, v. 31, πίν. 9, Slane 1986, 287-289, v. 64, εικ. 11.

⁶⁶⁵ *Cosnpectus*, 120-121, τύπος 39.1.2, πίν. 39

⁶⁶⁶ *Atlante II*, 14-16, τύπος 3-4, πίν. I

⁶⁶⁷ Slane 1980, 148, v. 32, εικ. 4

⁶⁶⁸ *Atlante II*, 29, τύπος 32, πίν. V (1-30 μ.Χ).

⁶⁶⁹ *Agora XXXII*, 41-44, 161, v. 432, εικ. 14

διαφοροποίηση στο προφίλ των δακτυλίων, πιθανώς, σχετίζεται με τα διαφορετικά κέντρα παραγωγής τους κατ' αντιστοιχία με το διαφορετικό πήλο που χρησιμοποιήθηκε στην κατασκευή τους. Οι συγκεκριμένες βάσεις εμπίπτουν στο γενικό πλαίσιο της εισαγωγής αυτών των αγγείων στην Σικυώνα και θα χρονολογηθούν βάσει αυτού μεταξύ του 1^{ου} αι. π.Χ και του πρώιμου 1^{ου} αι. μ.Χ. Όπως αναφέρθηκε και παραπάνω μεταξύ των αγγείων της γκριζας κεραμικής εντοπίστηκε και ένα όστρακο κυπέλλου (αρ. κατ. **294**), το οποίο βρίσκεται παράλληλα στην Αγορά των Αθηνών και βάσει αυτών χρονολογείται μεταξύ του 1^{ου} αι. π.Χ και του πρώιμου 1^{ου} αι. μ.Χ.⁶⁷⁰ Ο συγκεκριμένος τύπος απαντάται και σε αγγεία με προέλευση από την Κνίδα,⁶⁷¹ αλλά αυτή η προέλευση δεν μπορεί να υποστηριχθεί για το αγγείο από το οικόπεδο Πιπεράκη.

3.3.7.2 Αγγεία Τοπικής Παραγωγής Από Γκρι Πηλό⁶⁷² 295-298 Εικ. 57-58

Σε αυτή την κατηγορία συμπεριλήφθηκαν αγγεία, τα οποία, πιθανώς, είναι τοπικής παραγωγής και τα οποία εμπίπτουν σε άλλες κατηγορίες της λεπτής κεραμικής, αλλά επιλέχθηκε να ταξινομηθούν ξεχωριστά, εξαιτίας της γκρι απόχρωσης του πηλού, από τον οποίο είναι κατασκευασμένα και ο οποίος τα διαφοροποιεί από τα υπόλοιπα των κατηγοριών τους. Σε κανένα από αυτά δεν εντοπίζεται αντιστοιχία με τα αγγεία που αναφέρθηκαν στο προηγούμενο υποκεφάλαιο και ως εκ τούτου δεν γίνεται συσχετισμός μεταξύ των δύο υποκατηγοριών.

Αρκετά εκ των πινακίων με στρογγυλεμένη απόληξη είναι κατασκευασμένα με γκρι πηλό⁶⁷³ (αρ. κατ. **295-297**). Πιθανώς πρόκειται για αγγεία τοπικής παραγωγής, τα οποία βρίσκουν παράλληλα στο πλάτωμα της Σικυώνας σε αγγεία που είναι κατασκευασμένα από πηλό καστανής απόχρωσης και έχουν χρονολογηθεί γενικά στην ελληνιστική περίοδο,⁶⁷⁴ αλλά και στην Κόρινθο, όπου έχουν εντοπιστεί σε αποθέσεις που χρονολογούνται από τα τέλη του 2^{ου} αι. π.Χ έως και το α' μισό του 1^{ου}

⁶⁷⁰ *Agora V*, 13, v. F. 26, πίν. 63, *Agora XXIX*, 400, 235-236, v. 1584, εικ. 96, πίν. 124 (context: 110 - πρώιμος 1ος αι. μ.Χ), *Agora XXXII*, 61, 214, v. 923, εικ. 30 (εποχή Αυγούστου)

⁶⁷¹ *Benghazi III.i*, 62, τύπος B84, εικ. 10.

⁶⁷² Για την χρήση του όρου "τοπική παραγωγή" βλέπε υποσ. 621. Σε αυτή την κατηγορία συμπεριλαμβάνονται αγγεία, για τα οποία είναι ισχυρό το ενδεχόμενο της παραγωγής τους στο πλάτωμα.

⁶⁷³ Πινάκια με στρογγυλεμένο χείλος κατασκευασμένα με πηλό γκρι απόχρωσης έχουν εντοπιστεί και σε άλλα σύνολα της περιοχής, αλλά αυτά διαφοροποιούνται κατά πολύ από τα παραδείγματα στο οικόπεδο Πιπεράκη. Σχετικά βλέπε James (υπό έκδοση, v. 109, εικ. 15).

⁶⁷⁴ James (υπό έκδοση, v. 49-50, εικ. 5).

αι. μ.Χ.⁶⁷⁵ Η χρονολόγησή τους καθίσταται δύσκολη εξαιτίας της προελεύσεως τους από στρώματα με ανάμεικτο υλικό και ως εκ τούτου θα υιοθετηθεί με επιφύλαξη αυτή των παραλλήλων τους.

Ενδιαφέρον παρουσιάζει η οινοχόη **298**, η οποία σαν σχήμα βρίσκεται ακριβές παράλληλο στην Αγορά των Αθηνών, αλλά το συγκεκριμένο αγγείο ανήκει στην κατηγορία της λευκής κεραμικής της Κωνσταντινουπόλεως ή της Αίγινας και χρονολογείται στην πρώιμη βυζαντινή περίοδο.⁶⁷⁶ Το συγκεκριμένο αγγείο υπήρξε βοηθητικό για την ταύτιση του παραδείγματος της παρούσας εργασίας, αλλά αυτό προέρχεται από διαφορετική κατηγορία αγγείων. Πρόκειται για προϊόν τοπικής παραγωγής και φέρει και στις δύο όψεις ίχνη μελανής βαφής. Προήλθε από στρώμα που χρονολογείται στον 2^ο αι. μ.Χ και στο οποίο συμπεριλαμβάνεται ανάμεικτο υλικό της ελληνιστικής και της ρωμαϊκής περιόδου. Λαμβάνοντας υπόψη την χρονολόγηση του στρώματος, από το οποίο προήλθε και των περισσότερων συνευρημάτων του αυτό θα χρονολογηθεί μεταξύ του 1^{ου} και 2^{ου} αι. μ.Χ.

3.3.8 Αγγεία με Λεπτά Τοιχώματα (thin-walled wares) 299-309 Εικ. 58-59

Η γένεση της κεραμικής με λεπτό τοίχωμα αποδίδεται στην Ιταλία, στο βόρειο τμήμα της και βάσει των ανασκαφικών δεδομένων φαίνεται ότι η παραγωγή της ξεκίνησε στο β' τέταρτο του 2^{ου} αι. π.Χ.⁶⁷⁷ Η κεραμική αυτού του είδους γνώρισε μεγάλη διάδοση και η παραγωγή αγγείων με λεπτό τοίχωμα σύντομα επεκτάθηκε σ' ένα μεγάλο τμήμα της ρωμαϊκής αυτοκρατορίας.⁶⁷⁸ Αγγεία αυτού του είδους εισάγονται στον ελλαδικό χώρο κατά την ύστερη ελληνιστική / πρώιμη αυτοκρατορική περίοδο⁶⁷⁹ και αυτά αποτέλεσαν αντικείμενα μίμησης⁶⁸⁰ και εσωτερικής εμπορικής διακίνησης.⁶⁸¹

⁶⁷⁵ *Corinth VII.7*, 118-120, 186, v. 272-273, εικ. 35, πίν. 31.

⁶⁷⁶ *Agora XXXII*, 91-92, 253, v. 1458, εικ. 44, πίν. 71.

⁶⁷⁷ Σχετικά βλέπε Marabini 1973, 35-45.

⁶⁷⁸ Για βιβλιογραφική αναφορά σχετικά με διάφορα κέντρα παραγωγής βλέπε *Agora XXXII*, 95-96.

⁶⁷⁹ Στην Αττική αγγεία με λεπτά τοιχώματα εισάγονται ήδη από τα τέλη του 2^{ου} αι. π.Χ, ενώ στο β' μισό του 1^{ου} αι. π.Χ η εισαγωγή τους αυξήθηκε κατακόρυφα. *Agora XXIX*, 221. Αντιστοίχως αγγεία με λεπτά τοιχώματα εισάγονται στην Κόρινθο στους αυτοκρατορικούς χρόνους. Σχετικά βλέπε Hayes 1973, 460-463, Slane 1980, 155-158, *Corinth XVIII.2*, 93-96.

⁶⁸⁰ Η Slane υποστηρίζει, ότι στην Κόρινθο η παραγωγή λεπτότοιχης κεραμικής εδραιώθηκε στο γ' τέταρτο του 1^{ου} αι. μ.Χ. *Corinth XVIII.2*, 91. Ωστόσο πιθανά τοπικά αγγεία με λεπτό τοίχωμα έχουν εντοπιστεί σε σύνολα που χρονολογούνται νωρίτερα, στο α' μισό του 1^{ου} αι. μ.Χ. Slane 1980, 158, 171, v. 94, πίν. 31.

⁶⁸¹ Ο Hayes υποστηρίζει ότι τα αγγεία που εντοπίστηκαν στην Αγορά των Αθηνών εισήχθησαν από την Κόρινθο, η οποία, πιθανώς, αποτέλεσε ενδιάμεσο σταθμό διακίνησης. *Agora XXXII*, 95.

Στη Σικυώνα λεπτότοιχα αγγεία εισάγονται στους πρώιμους αυτοκρατορικούς χρόνους από διάφορα κέντρα παραγωγής, κυρίως από την ιταλική χερσόνησο ή την Κνίδα. Βάσει των ανασκαφικών δεδομένων η εισαγωγή τους φθίνει στην πρώιμη ρωμαϊκή περίοδο και πιθανώς, παύει κάπου στον 2^ο ή 3^ο αι. μ.Χ, σε μία περίοδο, κατά την οποία διαπιστώνεται η αύξηση της τοπικής παραγωγής αγγείων με λεπτό τοίχωμα, η οποία έχει ξεκινήσει σαφώς νωρίτερα.⁶⁸²

Στο υλικό από το οικόπεδο Πιπεράκη συμπεριλήφθηκαν σε αυτή την κατηγορία σχήματα, τα οποία στην βιβλιογραφία ταξινομούνται υπό αυτό τον τίτλο, ακόμη και εάν κάποια εκ των παραδειγμάτων δεν παρουσιάζουν τα τυπικά χαρακτηριστικά αυτού του είδους της κεραμικής.⁶⁸³ Η συντριπτική πλειοψηφία αυτών αναγνωρίστηκε ως τοπική, και τα περισσότερα συνιστούν κύπελλα και σε μικρότερο βαθμό αγγεία χοής. Τα σχήματα που συναντώνται είναι αντίστοιχα αυτών που έχουν εντοπιστεί σε άλλα ανεσκαμμένα σύνολα της περιοχής και έχουν περισυλλεχθεί κατά την διάρκεια της εντατικής έρευνας επιφανείας στο πλάτωμα.⁶⁸⁴ Σε κάποιες περιπτώσεις η κατάσταση διατήρησής τους είναι εξαιρετικά αποσπασματική γεγονός που δεν επέτρεψε την ασφαλή ταύτιση του σχήματός τους.

Μία τέτοια περίπτωση συνιστά το παράδειγμα **299**. Πρόκειται για όστρακο χείλους και προέρχεται από κύπελλο ή άλλο τύπου δοχείο. Το συγκεκριμένο όστρακο βρίσκεται παράλληλο στον τύπο IV της Marabini Moeves, ο οποίος χρονολογείται από τα μέσα του 2ου αι. π.Χ έως την πρώιμη εποχή του Αυγούστου,⁶⁸⁵ ενώ αντιστοιχεί και σε ένα παράδειγμα κυπέλλου από το ιερό της Δήμητρας και Κόρης στην Κόρινθο, το οποίο χρονολογείται στα μέσα ή στο γ' τέταρτο του 1^{ου} αι. μ.Χ.⁶⁸⁶ Το συγκεκριμένο αγγείο προήλθε από στρώμα που χρονολογείται στον 2^ο αι. μ.Χ. Ως εκ τούτου, λαμβάνοντας υπόψη την χρονολόγηση των πλησιέστερων παραλλήλων του, την χρονολόγηση των περισσοτέρων συνευρημάτων του στο στρώμα εντοπισμού του, αλλά και την περίοδο της εισαγωγής και παραγωγής κεραμικής με λεπτό τοίχωμα στο πλάτωμα, το εν λόγω αγγείο θα χρονολογηθεί μεταξύ του ύστερου 1^{ου} αι. π.Χ και του 1^{ου} αι. μ.Χ. Το παράδειγμα **300**, παρά την αποσπασματική κατάσταση της διατήρησής του είναι σαφές, ότι προέρχεται από αγγείο αντίστοιχο του τύπου IV της Marabini

⁶⁸² Σχετικά βλέπε Grigoropoulos (υπό έκδοση).

⁶⁸³ Το κυριότερο κριτήριο της ταξινόμησης ενός αντικειμένου στα λεπτότοιχα αγγεία συνδέεται με το πάχος των τοιχωμάτων του, το οποίο θα πρέπει να είναι μικρότερο των 3εκ.

⁶⁸⁴ Για παραδείγματα από την επιφανειακή έρευνα βλέπε Tzavella (υπό έκδοση, v. 1-7, εικ. 128).

⁶⁸⁵ Marabini 1973, 59, v. 52, πίν. 5, 58

⁶⁸⁶ *Corinth XVIII.2*, 96-98 210, εικ. 23

Moeves. Πρόκειται για αγγείο τοπικής παραγωγής, το οποίο, βάσει του τύπου στον οποίο ανήκει και το χρονικό πλαίσιο της παραγωγής αυτού του είδους της κεραμικής στο πλάτωμα, χρονολογείται στον 1^ο αι. π.Χ.

Ιδιαίτερο ενδιαφέρον παρουσιάζει το αντικείμενο **301** του καταλόγου, το οποίο συνιστά κύπελλο τοπικής παραγωγής. Πρόκειται για αγγείο με πολύ λεπτά τοιχώματα, το οποίο είναι κατασκευασμένο με πηλό ερυθρής απόχρωσης. Το συγκεκριμένο σχήμα έχει εντοπιστεί σε σύνολο που ανασκάπτεται εντός της Αγοράς του πλατώματος, το οποίο χρονολογείται στο β' μισό του 1^{ου} αι. π.Χ και ως εκ τούτου το αγγείο από το οικόπεδο Πιπεράκη θα χρονολογηθεί βάσει αυτού.⁶⁸⁷ Παρόμοια κύπελλα, αλλά όχι λεπτότοιχα και από διαφορετικό πηλό, έχουν έλθει στο φως στην Αγορά των Αθηνών και σε άλλες θέσεις και τα περισσότερα εξ αυτών χρονολογούνται στο β' μισό του 1^{ου} αι. π.Χ.⁶⁸⁸

Αρκετά από τα κύπελλα των αγγείων με λεπτό τοίχωμα ανήκουν στον τύπο "Urnetta / Bocallini a Collarino." (αρ. κατ. **302-304**)⁶⁸⁹ Στην Σικυώνα ο συγκεκριμένος τύπος συναντάται συχνά και σύμφωνα με τα ανασκαφικά δεδομένα αυτός παρήχθη στο πλάτωμα από τον ύστερο 1^ο αι. έως και τα μέσα του 2^{ου} αι. μ.Χ.⁶⁹⁰ Αγγεία αυτού του τύπου παρήχθησαν από πηλό κυρίως γκρι και λιγότερο ερυθρής απόχρωσης. Τα αγγεία από το οικόπεδο Πιπεράκη είναι τοπικής παραγωγής και τα περισσότερα προήλθαν από τα επιφανειακά ή ανώτερα στρώματα των δύο τομών που μελετήθηκαν και ως εκ τούτου εντάσσονται στο γενικό πλαίσιο της παραγωγής αυτού του τύπου στη Σικυώνα και χρονολογούνται μεταξύ του ύστερου 1^{ου} αι. και του 2^{ου} αι. μ.Χ.

⁶⁸⁷ Κύπελλα αυτού του τύπου ήλθαν στο φως εντός του φρεατίου που ανασκάπτεται στην Αγορά της Σικυώνας υπό την διεύθυνση του Γ. Λώλου και με την συμβολή του Scott Gallimore στην μελέτη της κεραμικής της ρωμαϊκής περιόδου. Το μεγαλύτερο μέρος του υλικού από το φρεάτιο χρονολογείται στο β' μισό του 1^{ου} αι. π.Χ. Η μελλοντική δημοσίευση αυτού του υλικού θα αποσαφηνίσει την ακριβή χρονολόγηση και τα παράλληλα του σχήματος.

⁶⁸⁸ Σχετικά βλέπε *Agora XXIX*, 415, ν. 1698-1699, εικ. 101, πίν. 135. Τα κύπελλα αυτά παρουσιάζουν μερική τυπολογική συνάφεια με το αγγείο από το οικόπεδο Πιπεράκη, αλλά δεν προκύπτει σαφής σύνδεση με αυτά.

⁶⁸⁹ Πρόκειται για μία ευρέως διαδεδομένη κατηγορία κυπέλλων, η οποία θεωρείται σχετικά ύστερη μεταξύ των σχημάτων της κατηγορίας των αγγείων με λεπτό τοίχωμα. Αγγεία αυτού του τύπου εντοπίζονται σε σύνολα της κεντρικής και ανατολικής Μεσογείου, τα οποία χρονολογούνται μεταξύ του ύστερου 1^{ου} αι. και του 3^{ου} αι. μ.Χ και χαρακτηρίζονται από την γκρι απόχρωση της επιφάνειάς τους. Σχετικά βλέπε *Agora XXXII*, 101-104.

⁶⁹⁰ Αγγεία αυτού του τύπου έχουν εντοπιστεί σε σύνολα πέριξ των κλιβάνων που ήλθαν στο φως στο νότιο τμήμα της αγοράς. Σχετικά βλέπε Λώλος 2016, 197. Για παραδείγματα από την εντατική έρευνα επιφανείας στο πλάτωμα και άλλα ανασκαμμένα σύνολα στην ίδια περιοχή βλέπε Grigoropoulos (υπό έκδοση, ν.132 172-175, εικ. 32, 35) και Tzavella (υπό έκδοση, 4-7, εικ. 28). Για παραδείγματα από της εκτεταμένη έρευνα επιφανείας στην Σικυωνία βλέπε Lolos 2011, 334, εικ. 5.46c-d.

Τα υπόλοιπα κύπελλα που αναγνωρίστηκαν (αρ. κατ. **305-307**) βρίσκουν παράλληλα σε άλλα ανεσκαμμένα σύνολα στο πλάτωμα,⁶⁹¹ στο ιερό της Δήμητρας και Κόρης στην Κόρινθο⁶⁹² και το Άργος, τα οποία χρονολογούνται στον 3^ο αι. μ.Χ.⁶⁹³ Ο τύπος στον οποίο ανήκουν αυτά τα αγγεία θεωρείται σύγχρονος του τύπου "Urnetta a Collarino" αλλά οι εν λόγω εκδοχές θεωρούνται ύστερες μέσα στο πλαίσιο της παραγωγής τους. Τα δύο εξ αυτών είναι τοπικής παραγωγής (αρ. κατ. **305-306**), ενώ στο τρίτο (αρ. κατ. **307**) ο πηλός δεν ταυτίστηκε. Και τα τρία προήλθαν από στρώμα με ανάμεικτο υλικό, από το οποίο θα μπορούσε να υποστηριχθεί η χρονολόγησή τους στον 3^ο αι. μ.Χ. Ωστόσο, δεν αποκλείεται το ενδεχόμενο να αποτελούν προϊόντα πρωιότερης παραγωγής, ιδιαιτέρως αν αναλογιστούμε το χρονικό πλαίσιο της τοπικής παραγωγής των αγγείων με λεπτό τοίχωμα και τα περισσότερα ευρήματα στο στρώμα εντοπισμού τους. Στην παρούσα φάση θα υιοθετηθεί η χρονολόγηση των παραλλήλων τους, αλλά θα διατηρηθούν επιφυλάξεις για την ορθή χρονολόγηση τους.

Μεταξύ των αγγείων με λεπτή κεραμική δύο όστρακα ταυτίστηκαν ως οινοχόες (αρ. κατ. **308-309**). Η κατάσταση της διατήρησής τους είναι εξαιρετικά αποσπασματική για να ταυτιστούν με ασφάλεια, αλλά ο εντοπισμός ενός απορρίμματος από αγγείο αντίστοιχου τύπου κατά την διάρκεια της εντατικής έρευνας επιφανείας στο πλάτωμα ενίσχυσε την άποψη.⁶⁹⁴ Και τα δύο όστρακα προήλθαν από στρώματα με ανάμεικτο υλικό και ως εκ τούτου θα χρονολογηθούν στο γενικό χρονικό πλαίσιο που έχει προταθεί από τους μελετητές του υλικού της επιφανειακής έρευνας.⁶⁹⁵

3.4 Αμφορείς

Κατά την διάρκεια της μελέτης του υλικού 590 όστρακα καταγράφηκαν ως τμήματα αμφορέων. Μεταξύ αυτών εντοπίστηκαν 176 όστρακα χειλέων, 82 όστρακα βάσεων και 332 όστρακα λαιμών και λαβών. Από το σύνολο του υλικού το 65% (383 όστρακα) είναι τοπικής παραγωγής, ενώ το υπόλοιπο 35% (207 όστρακα) αποτελείται από όστρακα επείσακτων αγγείων. Η κατάσταση διατήρησης των περισσοτέρων είναι

⁶⁹¹ Grigoropoulos (υπό έκδοση, v. 80-81, εικ. 27).

⁶⁹² *Corinth XVIII.2*, 94-95, v. 198, εικ. 22.

⁶⁹³ Abadie Reynal 2007, 201-202, v. 330.2, πίν. 49.

⁶⁹⁴ Σχετικά βλέπε Tzavella (υπό έκδοση, v. 3, εικ. 128).

⁶⁹⁵ Σχετικά βλέπε Tzavella (υπό έκδοση).

αρκετά αποσπασματική, ωστόσο, σε αρκετές περιπτώσεις κατέστη εφικτή η ταύτιση διαφορετικών τύπων μεταξύ των τοπικών και των εισηγμένων προϊόντων. Στο υλικό εντοπίστηκαν και απορρίμματα, τα οποία είναι δηλωτικά της παραγωγής αμφορέων στο πλάτωμα, επιβεβαιώνοντας την υπόθεση που έχει γίνει βάσει αντίστοιχων ευρημάτων κατά την διάρκεια της εντατικής έρευνας επιφανείας στην Σικυώνα.⁶⁹⁶

□



Γράφημα 7. Ποσοστό των τοπικών και εισηγμένων αμφορέων επί του συνόλου του αμφορικού υλικού.

3.4.1 Τοπικοί Αμφορείς

Στο πλαίσιο της αρχαιολογικής έρευνας που πραγματοποιείται στο πλάτωμα την τελευταία δεκαετία έχει αποδειχτεί η τοπική παραγωγή αμφορέων, οι οποίοι βάσει των επιμέρους μορφολογικών χαρακτηριστικών τους έχουν ταξινομηθεί από τους μελετητές σε δύο βασικές κατηγορίες. Η μία εξ αυτών έχει οριστεί ως Σικυώνιος Αμφορέας Α και η δεύτερη ως Σικυώνιος Αμφορέας Β. Στο υλικό από το οικόπεδο Πιπεράκη αναγνωρίστηκαν θραύσματα και των δύο κατηγοριών, με μικρή διαφοροποίηση ως προς την αριθμητική παρουσία τους στον χώρο, ενώ αναγνωρίστηκαν και δύο όστρακα, τα οποία στην βιβλιογραφία συμπεριλαμβάνονται στους τοπικούς αμφορείς της μέσης ρωμαϊκής περιόδου και ένα όστρακο χείλους, το οποίο πιθανώς αποτελεί τοπική παραλλαγή του Σικυώνιου Α αμφορέα. Από το σύνολο του υλικού των τοπικών αμφορέων, 134 όστρακα συνιστούν όστρακα χείλων, 53 όστρακα βάσεων και 196 όστρακα λαιμών ή λαβών. Το υλικό στο μεγαλύτερο τμήμα του σώζεται αρκετά αποσπασματικά, ωστόσο, από τον χώρο

⁶⁹⁶ Σχετικά βλέπε Stone (υπό έκδοση), Tzavella (υπό έκδοση, ν. 1-2, 6, εικ. 123).

περισυλλέχθηκε μεγάλος όγκος σωμάτων από τοπικούς αμφορείς, για τα οποία γίνεται η υπόθεση, ότι μέσω αυτών είναι δυνατόν να ανακτηθεί κάποιο εκ των σχημάτων των τοπικών αμφορέων.

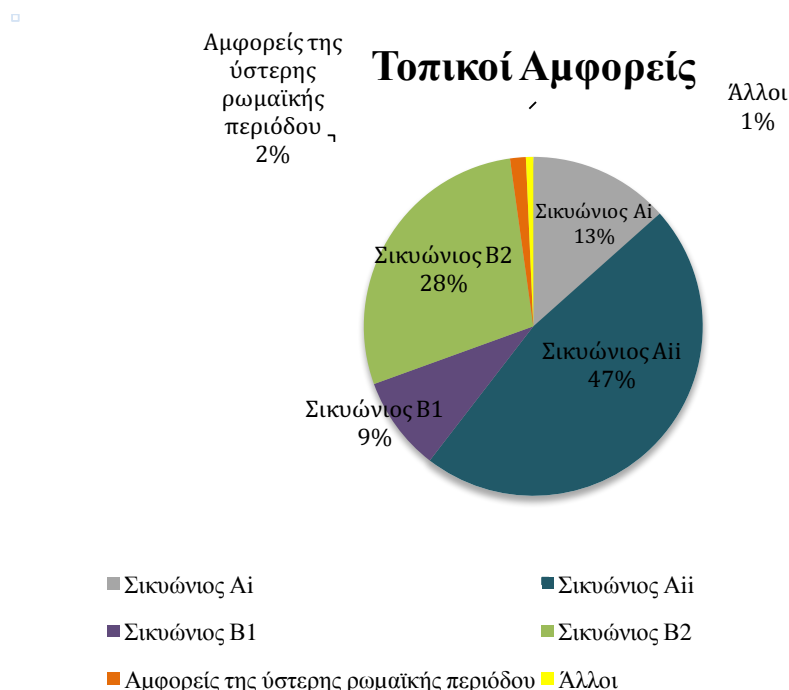

Γράφημα 8. Ποσοστό επί του συνόλου των χειλέων των τοπικών αμφορέων

3.4.1.1 Σικυώνιος Αμφορέας Α

Η συγκεκριμένη κατηγορία αποτελεί την πολυπληθέστερη ομάδα στο σύνολο των αμφορέων που αναγνωρίστηκαν στο υλικό από το οικόπεδο Πιπεράκη. Στην βιβλιογραφία ο Σικυώνιος Αμφορέας Α υποδιαιρείται σε δύο κατηγορίες: Σικυώνιος Ai και Σικυώνιος Aii, οι οποίες παραλληλίζονται με τους αμφορείς στον τύπο Brindisi και Dressel 25 αντίστοιχα.⁶⁹⁷ Η παραγωγή τους τοποθετείται μεταξύ του

⁶⁹⁷ Σχετικά βλέπε Trainor 2015, 48-53, Grigoropoulos (υπό έκδοση), Stone (υπό έκδοση), Tzavella (υπό έκδοση). Και οι δύο υποκατηγορίες του Σικυώνιου Α Αμφορέα παρήχθησαν στην Σικυώνα από τον τοπικό αδρό πηλό σε αποχρώσεις του καστανού, του ερυθρού και του γκρι. Ειδικότερα για τον πηλό βλέπε Trainor 2015, 52 και Trainor – Kiriati (υπό έκδοση).

ύστερου 2^{ου} αι. π.Χ και της πρώιμης ρωμαϊκής περιόδου.⁶⁹⁸ Κατά την αρχαιολογική έρευνα στο πλάτωμα δεν κατέστη εφικτή η ανάκτηση του συνόλου των πληροφοριών αναφορικά με τα μορφολογικά χαρακτηριστικά της εκάστοτε υποκατηγορίας. Η παραγωγή αυτού του τύπου έχει συνδεθεί με το εμπόριο του ελαιόλαδου ή του οίνου.⁶⁹⁹

Στο υλικό από το οικόπεδο Πιπεράκη συνολικά αναγνωρίστηκαν 81 όστρακα χειλέων αυτού του τύπου, στα οποία συμπεριλαμβάνονται και οι δύο υποκατηγορίες, οι οποίες συνυπήρχαν στα στρώματα εντοπισμού τους.

□

Σικυώνιος Α Αμφορέας

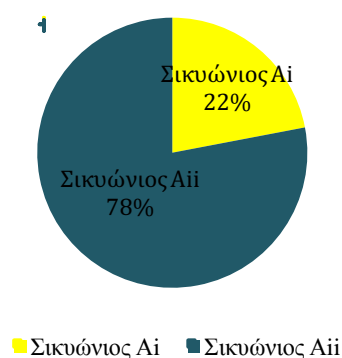

Γράφημα 9. Ποσοστό επί του συνόλου των χειλέων του Σικυώνιου Α Αμφορέα

3.4.1.1.Α Σικυώνιος Ai A.1-A.5 Εικ. 60-62

Οι αμφορείς της υποκατηγορίας Ai φέρουν σχεδόν κάθετο χείλος, το οποίο είναι ελλειπτικής διατομής και παχιάει στην εξωτερική όψη, έχουν κυλινδρικές λαβές, οι οποίες εκφύονται κάτω από το χείλος και καταλήγουν στον ώμο του αγγείου, ενώ στον λαιμό τους φέρουν μία έως δύο προεξοχές τριγωνικής διατομής. Βάσει του τύπου, με τον οποίο παραλληλίζεται η συγκεκριμένη υποκατηγορία γίνεται η υπόθεση, ότι το σώμα αυτών των αμφορέων είναι ωοειδές και καταλήγει σε κοντό

⁶⁹⁸ Με τα έως τώρα αρχαιολογικά δεδομένα δεν έχει αποσαφηνιστεί το ακριβές χρονικό πλαίσιο της παραγωγής του εκάστοτε τύπου και γίνεται η υπόθεση, ότι σε κάποιες φάσεις οι δύο τύποι επικαλύπτονται χρονικά. Για τον τύπο Aii έχει γίνει η υπόθεση ότι η παραγωγή του, πιθανώς, συνέχισε και στον 2^ο αι. μ.Χ. Η υπόθεση προέκυψε από παράλληλα στο Άργος και την ανεύρεση οστράκων κατά την διάρκεια της επιφανειακής έρευνας σε συνδυασμό με κεραμική της μέσης ρωμαϊκής περιόδου. Η υπόθεση έχει βάση, ωστόσο, μέχρι σήμερα δεν έχει αποδειχτεί ασφαλώς από τα ανασκαφικά δεδομένα της περιοχής. Σχετικά βλέπε Grigoropoulos (υπό έκδοση), Tzavella (υπό έκδοση).

⁶⁹⁹ Trainor 2015, 51, Tzavella (υπό έκδοση).

δάκτυλο με τονισμένη απόληξη. Ο τύπος αυτός είναι πιο κοντά στους αμφορείς τύπου Brindisi, οι οποίοι παρήχθησαν στα εργαστήρια της Νότιας Ιταλίας από τον ύστερο 2^ο αι. έως και τον ύστερο 1^ο αι. π.Χ.⁷⁰⁰ και εξήχθησαν σε μεγάλο βαθμό σε όλη την λεκάνη της Μεσογείου και ιδιαιτέρως στο ανατολικό τμήμα της.⁷⁰¹ Αμφορείς στον τύπο Brindisi έχουν εντοπιστεί σ' ένα ευρύ γεωγραφικό φάσμα του ελλαδικού χώρου σε σύνολα του ύστερου 2^{ου} και του πρώιμου 1^{ου} αι. π.Χ και είναι κατασκευασμένοι από διάφορα είδη πηλών, υποδηλώνοντας διαφορετικά κέντρα παραγωγής.⁷⁰²

Από το υλικό στο οικόπεδο Πιπεράκη αναγνωρίστηκαν συνολικά 18 όστρακα χειλέων από αμφορείς αυτής της υποκατηγορίας (αρ. κατ. **A1-A4**), συνιστώντας το 22% επί του συνόλου των χειλέων από αμφορείς στον τύπο του Σικυώνιου Α και το 13% του συνόλου των χειλέων των τοπικών αμφορέων. Αυτοί είναι κατασκευασμένοι από αδρό τοπικό πηλό σε αποχρώσεις ως επί το πλείστον του καφέ και του ερυθρού και λιγότερο του γκρι. Η πλειοψηφία τους προήλθε από στρώματα με ανάμεικτο υλικό, γεγονός που δεν επιτρέπει την διεξαγωγή ασφαλών συμπερασμάτων αναφορικά με το ακριβές πλαίσιο της παραγωγής τους. Σε όλα τα στρώματα συνυπάρχουν με τον τύπο Aii, αλλά η απουσία καθαρών στρωμάτων δεν επιτρέπει την υιοθέτηση της άποψης της χρονικής αλληλοεπικάλυψης μεταξύ των δύο τύπων, χωρίς, ωστόσο, δεν αποκλείεται αυτό το ενδεχόμενο. Σε ορισμένες περιπτώσεις κάποιοι εξ αυτών εντοπίζονται σε στρώματα, τα οποία χρονολογούνται στον 2^ο αι. μ.Χ και το υλικό της ελληνιστικής περιόδου, αριθμητικά, είναι σαφώς λιγότερο σε σχέση με άλλα στρώματα. Σε αυτές τις περιπτώσεις το χείλος των αμφορέων πλησιάζει περισσότερο αυτό του τύπου Aii, ο οποίος συνδέεται με τους αμφορείς στον τύπο Dressel 25 (αρ. κατ. **A4-A5**).⁷⁰³ Το στοιχείο αυτό, πιθανώς, σχετίζεται με

⁷⁰⁰ Για γενικές πληροφορίες βλέπε Peacock και Williams 1991, 82-83 (class 1). Για κέντρα παραγωγής βλέπε Palazzo 1989.

⁷⁰¹ Για θέσεις στην ανατολική Μεσόγειο και βιβλιογραφική αναφορά βλέπε Lund 2000, 84-85, 98, υποσ. 84-91.

⁷⁰² Αμφορείς αυτού του τύπου μεταξύ άλλων έχουν εντοπιστεί στην Αγορά των Αθηνών. Η Grace συνέδεσε τον συγκεκριμένο τύπο με τους ύστερους κορινθιακούς αμφορείς στον τύπο Α εκφράζοντας την θεωρία, ότι ο συγκεκριμένος τύπος, πιθανώς, παρήχθη από κεραμείς της Κορίνθου που γλίτωσαν της καταστροφής το 146 π.Χ ή και ακόμη από κεραμείς της Σικυώνας. Σχετικά βλέπε Grace 1979. Για παραδείγματα από την Αγορά των Αθηνών βλέπε *Agora V*, 56, J50, πίν. 11 και Grace 1979, εικ. 38 (τρίτος αμφορέας από αριστερά). Για βιβλιογραφική αναφορά από άλλες θέσεις στον ελλαδικό χώρο βλέπε Lawall 2005, 57, υποσ. 20.

⁷⁰³ Οι συγκεκριμένοι αμφορείς εισήχθησαν στην βάση δεδομένων ως μεταβατικός τύπος μεταξύ του Aι και Aii, διότι σε κάποιες περιπτώσεις ήταν δύσκολο να ταξινομηθούν στην μία ή την άλλη κατηγορία. Ενδεικτική είναι η περίπτωση του αμφορέα **A6**, ο οποίος έχει συμπεριληφθεί στο τύπο του Σικυώνιου Aii, αλλά δεν έχει ταυτιστεί ασφαλώς. Ωστόσο, από το υλικό της παρούσας εργασίας δεν μπορεί να στοιχειοθετηθεί η υπόθεση ενός μεταβατικού τύπου και να αποσαφηνιστούν τα ακριβή χρονικά πλαίσια της παραγωγής του.

την τυπολογική εξέλιξη του Σικυώνιου Α αμφορέα, ο οποίος στην πρώτη φάση είναι πιο κοντά στον τύπο Brindisi και στην δεύτερη στον τύπο Dressel 25⁷⁰⁴ και λιγότερο στην διαφοροποίηση κάποιου εκ των κεραμικών εργαστηρίων στην περιοχή. Σε κάθε περίπτωση αμφορείς αυτού του τύπου εντοπίστηκαν σε σ τρώματα που χρονολογούνται στον 2^ο αι. μ.Χ, ωστόσο, το ενδεχόμενο η παραγωγή τους να συνεχίστηκε και σε αυτόν τον αιώνα δεν είναι ισχυρό.⁷⁰⁵ Στην παρούσα εργασία ο συγκεκριμένος τύπος θα ενταχθεί στο γενικό πλαίσιο παραγωγής που έχει καθοριστεί από τους μελετητές του υλικού της επιφανειακής έρευνας και των άλλων ανεσκαμμένων συνόλων στο πλάτωμα και θα χρονολογηθεί μεταξύ της ύστερης ελληνιστικής και της πρώιμης ρωμαϊκής περιόδου.

3.4.1.1.B Σικυώνιος Aii A6-A8 Εικ. 62-63

Τα ακριβή μορφολογικά χαρακτηριστικά του δεύτερου τύπου της βασικής κατηγορίας δεν έχουν εξακριβωθεί απόλυτα. Ο συγκεκριμένος τύπος διαφοροποιείται από τον προηγούμενο ως προς το περίγραμμα του χείλους, το οποίο τώρα είναι έντονα καμπύλο στην εξωτερική του όψη και κοίλο εσωτερικά. Σε αρκετές περιπτώσεις στην εξωτερική όψη κάτω από το χείλος είναι διαμορφωμένη μία αυλάκωση, η οποία δίνει την αίσθηση, ότι αυτό είναι στρογγυλεμένο από τον κεραμέα.⁷⁰⁶ Και σε αυτόν τον τύπο οι λαβές είναι κυλινδρικές και αναπτύσσονται κάτω από το χείλος και στο ανώτερο τμήμα του ώμου.⁷⁰⁷ Ο τύπος αυτός, όπως αναφέρθηκε παραπάνω, είναι συνδεδεμένος με τον τύπο Dressel 25, ο οποίος σύμφωνα με τα αρχαιολογικά δεδομένα παρήχθη από τα τέλη του 1^{ου} αι. π.Χ έως και τον 1^ο αι. μ.Χ.⁷⁰⁸ Στην βιβλιογραφία συχνά γίνεται η σύνδεση της παραγωγής αυτών

⁷⁰⁴ Σχετικά βλεπε Tzavella (υπό έκδοση) και Grigoropoulos (υπό έκδοση) με περαιτέρω βιβλιογραφία για το ζήτημα.

⁷⁰⁵ Ο συγκεκριμένος τύπος εντοπίζεται σε στρωματογραφημένα σύνολα στο πλάτωμα, τα οποία χρονολογούνται στον ύστερο 1^ο αι. π.Χ και τον 1^ο αι. μ.Χ. Ορισμένα όστρακα έχουν εντοπιστεί σε σύνολα της μέσης ρωμαϊκής περιόδου, τα οποία, ωστόσο συμπεριλαμβάνουν υλικό της ύστερης ελληνιστικής περιόδου και ως εκ τούτου είναι ισχυρό το ενδεχόμενο να αποτελούν κατάλοιπα παλαιότερης φάσης χρήσης του χώρου. Grigoropoulos (υπό έκδοση).

⁷⁰⁶ Trainor 2015, 50.

⁷⁰⁷ Σχετικά βλέπε Trainor 2015, 50, Grigoropoulos (υπό έκδοση), Tzavella (υπό έκδοση).

⁷⁰⁸ Σχετικά βλέπε Peacock και Williams 1986, 134-135, class 24.

των αμφορέων με τον ελλαδικό χώρο και ειδικότερα το νότιο τμήμα του,⁷⁰⁹ ενώ αμφορείς αυτού του τύπου έχουν εντοπιστεί στην Κόρινθο και το Άργος.⁷¹⁰

Στο οικόπεδο Πιπεράκη εντοπίστηκαν 63 όστρακα χειλέων (αρ. κατ. **A5-A8**) συνιστώντας το 78% του συνόλου των χειλέων που ανήκουν στον τύπο του Σικυώνιου Α και το 47% του συνόλου των χειλέων των τοπικών αμφορέων. Ένα μεγάλο ποσοστό αυτών προήλθε από το στρώμα που έχει οριστεί από την ανασκαφέα ως αποθέτης,⁷¹¹ αλλά και σε στρώματα υποκείμενα αυτού, τα οποία συμπεριλαμβάνουν αντίστοιχο υλικό. Οι αμφορείς αυτοί είναι κατασκευασμένοι από αδρό πηλό σε αποχρώσεις του ερυθρού, του καφέ και του γκρι. Από το υλικό στον αποθέτη η συντριπτική πλειοψηφία αυτών προέρχεται από πηλό σε απόχρωση γκριζωπού καστανού (grayish brown) η πρασινίζοντος γκρι (olive η greenish gray), στοιχείο, το οποίο παρατηρείται και σε άλλα αγγεία του ίδιου στρώματος συμπεριλαμβανομένου και τμήματος του υπόλοιπου αμφορικού υλικού (όστρακα Σικυώνιων Β αμφορέων, βάσεις αμφορέων, στηρίγματα αμφορέων κ.λ.π), ενώ δεν απουσιάζουν αμφορείς κατασκευασμένοι από πηλό ερυθρής και γκρι απόχρωσης με γκρι επιφάνεια. Μεταξύ των αγγείων του αποθέτη εντοπίστηκε ένα όστρακο χείλους και λαιμού, στο οποίο παρατηρείται αστοχία στο ψήσιμο και την κατασκευή του αγγείου και αυτό καταγράφηκε ως πιθανό απόρριμμα. Το αγγείο αυτό είναι κατασκευασμένο με πηλό πρασινίζουσας γκρι απόχρωσης. Η παρουσία του στοιχειοθετεί την ύπαρξη δευτερογενούς απόθεσης στον χώρο και ενισχύει το ενδεχόμενο αρκετά εκ των αγγείων να προέρχονται από ένα εργαστήριο. Όστρακα αμφορέων στον τύπο του Σικυώνιου Α ii εντοπίστηκαν σε όλα τα στρώματα. Ενδιαφέρον παρουσιάζει το γεγονός της συστηματικής συνύπαρξής τους με τοπικούς

⁷⁰⁹ Σχετικά βλέπε Van de Werff 1986, 116, Orailt 2010, 155-156, Bezczyk 2013, 91. Για περαιτέρω βιβλιογραφική αναφορά και συζήτηση του θέματος βλέπε Grigoropoulos (υπό έκδοση), Tzavella (υπό έκδοση). Στο υλικό από το οικόπεδο Πιπεράκη εντοπίστηκε ένα όστρακο χείλους από αμφορέα στον τύπο του Dressel 25 (**A57**), ο οποίος είναι κατασκευασμένος από τον χαρακτηριστικό ερυθρό πηλό με τα μελανά στίγματα στην επιφάνεια των αγγείων, από τον οποίο έχουν κατασκευαστεί αγγεία και άλλων σχημάτων. Τα εγκλείσματα του πηλού πλησιάζουν αυτά του τοπικού πηλού και γίνεται η υπόθεση, ότι πρόκειται για προϊόν της ευρύτερης περιφέρειας της ΒΑ Πελοποννήσου, υποδηλώνοντας την ύπαρξη ενός δικτύου παραγωγής αυτού του τύπου στην ΒΑ Πελοπόννησο, όπως έχει ήδη προταθεί από αρκετούς μελετητές. Σχετικά βλέπε Lawal 2010, 396-397, Grigoropoulos (υπό έκδοση), Tzavella (υπό έκδοση).

⁷¹⁰ Για παραδείγματα από την Κόρινθο βλέπε Slane 1986, 198, v. 125, εικ. 18. Για το Άργος βλέπε Abadie Reynal 2007, 243-244, v. 437.1, 439.1, πίν. 68.

⁷¹¹ Στο υλικό από τον αποθέτη το 74,4% του συνόλου των χειλέων των τοπικών αμφορέων προέρχεται από α μφορείς στον τύπο του Σικυώνιου Α ii και το 25,5% στον τύπο του Σικυώνιου Β. Δεν εντοπίστηκε κανένα όστρακο στον τύπο Αi. Ωστόσο, όστρακα αυτού του τύπου εντοπίστηκαν σε στρώματα υποκείμενα του αποθέτη, τα οποία πλησιάζουν περισσότερο τον τύπο Dressel 25, όπως αναφέρθηκε παραπάνω.

αμφορείς στον τύπο του Σικυώνιου Β, ο οποίος θεωρείται τύπος της μέσης ρωμαϊκής περιόδου. Το στοιχείο αυτό θα μπορούσε να επιβεβαιώσει την υπόθεση της παραγωγής του Σικυώνιου Αii αμφορέα στον 2^ο αι. μ.Χ, ωστόσο, στις πάσες που εντοπίζονται και τα δύο είδη των αμφορέων είναι λίγα τα όστρακα, τα οποία θα μπορούσαν να χρονολογηθούν σε αυτόν τον αιώνα. Σε στρώματα της τομής Α (Α.4) το μοναδικό στοιχείο χρονολόγησης τους σε αυτόν τον αιώνα προκύπτει μόνο μέσα από την παρουσία αυτών των αμφορέων και ειδικότερα την παρουσία του Σικυώνιου Β και ενός ή δύο ακόμη οστράκων άλλων κατηγοριών που ανήκουν σε τύπους, των οποίων η παραγωγή ξεκινά νωρίτερα του 2^{ου} αι. μ.Χ. Κατά συνέπεια δεν μπορούμε να επιβεβαιώσουμε ότι οι αμφορείς στον τύπο Αii από το οικόπεδο Πιπεράκη αποτελούν προϊόντα του 2^{ου} αι. μ.Χ, αλλά ούτε και να αποκλείσουμε αυτό το ενδεχόμενο. Πρωτίστως, θα πρέπει να έχουμε κατά νου, ότι οι αποθέσεις στο οικόπεδο συνιστούν κατά κύριο λόγο απορρίψεις, οι οποίες, πιθανώς, πραγματοποιήθηκαν σε διαδοχικές φάσεις και ως εκ τούτου η συνύπαρξη και των δύο τύπων θα μπορούσε να είναι προϊόν αυτής της δράσης. Σε καμία περίπτωση, ωστόσο, δεν αποκλείεται το ενδεχόμενο της αλληλοεπικάλυψης των δύο τύπων, ιδιαιτέρως αν αναλογιστούμε τα καθαρότερα στρώματα των τομών. Στα περισσότερα εξ αυτών παρατηρείται σαφής υπεροχή του υλικού που χρονολογείται μεταξύ του ύστερου 1^{ου} αι. π.Χ και του 1^{ου} αι. μ.Χ. Σε αυτές τις περιπτώσεις θα πρέπει, ίσως, πρωτίστως να αναρωτηθούμε για την έναρξη της παραγωγής του Σικυώνιου Β αμφορέα και εν συνεχεία για την παύση της παραγωγής του Σικυώνιου Αii. Ως εκ τούτου τα αγγεία του οικοπέδου θα χρονολογηθούν στην πρώιμη ρωμαϊκή περίοδο και ειδικότερα μεταξύ του ύστερου 1^{ου} αι. π.Χ και του 1^{ου} αι. μ.Χ, αλλά δεν θα αποκλειστεί το ενδεχόμενο κάποια εξ αυτών να αποτελούν προϊόντα μεταγενέστερης παραγωγής.

3.4.1.2 Σικυώνιος Β

Ο δεύτερος βασικός τύπος των αμφορέων που παρήχθησαν στο πλάτωμα της Σικυώνας έχει ταξινομηθεί ως Σικυώνιος Β. Ο συγκεκριμένος τύπος στην δημοσίευση του αμφορικού υλικού από την επιφανειακή έρευνα, βάσει του περιγράμματος των χειλέων, υποδιαιρείται σε δύο κατηγορίες και διαχωρίζεται στον Σικυώνιο Β1 και τον Σικυώνιο Β2.⁷¹² Μέχρι σήμερα δεν έχει εξακριβωθεί το πλήρες περίγραμμα του τύπου, καθώς όλα τα παραδείγματα που έχουν αναγνωρισθεί αφορούν το ανώτερο

⁷¹² Tzavella (υπό έκδοση).

τμήμα του. Θεωρείται ο κύριος τύπος αμφορέα της μέσης ρωμαϊκής περιόδου, αλλά τοπικοί αμφορείς του τύπου B1 έχουν εντοπιστεί σποραδικά σε στρώματα ανεσκαμμένων συνόλων που χρονολογούνται στον 1^ο αι. μ.Χ, καταδεικνύοντας την παραγωγή τους σε αυτόν τον αιώνα, αν όχι νωρίτερα.⁷¹³ Η παραγωγή του Σικυώνιου B αμφορέα έχει συνδεθεί με το εμπόριο του οίνου,⁷¹⁴ και θεωρείται τμήμα του περιφερειακού εμπορικού δικτύου.⁷¹⁵ Στο υλικό από το οικόπεδο Πιπεράκη αναγνωρίστηκαν 50 όστρακα χειλέων, τα οποία συνιστούν το 37% του συνόλου των χειλέων των τοπικών αμφορέων, στα οποία συμπεριλαμβάνονται και οι δύο τύποι. Αυτοί προήλθαν από όλα τα στρώματα του ανεσκαμμένου χώρου που μελετήθηκαν και όπως αναφέρθηκε παραπάνω συνυπήρχαν και με τους δύο τύπους του Σικυώνιου A αμφορέα.

□

Σικυώνιος B Αμφορέας

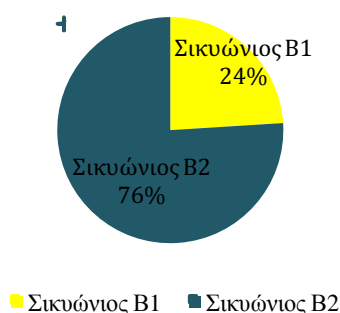

Γράφημα 10. Ποσοστό επί του συνόλου των χειλέων του Σικυώνιου B Αμφορέα

3.4.1.2.A Σικυώνιος B1 A9-12 Εικ. 63-64

Η πρώτη κατηγορία του τύπου χαρακτηρίζεται από το τριγωνικό χείλος και τον διογκωμένο λαιμό. Φέρει λαβές ελλειπτικής διατομής με νευρώσεις στην άνω όψη, οι οποίες εκφύονται κάτω από το χείλος. Αμφορείς αυτού του τύπου έχουν εντοπιστεί στην Κόρινθο σε σύνολα που συμπεριλαμβάνουν υλικό από τα μέσα του

⁷¹³ Grigoropoulos (υπό έκδοση, ν. 38, εικ. 4). Ο Γρηγορόπουλος επισημαίνει το ενδεχόμενο το συγκεκριμένο όστρακο να αποτελεί διείσδυση στο στρώμα από στρώματα μεταγενέστερης χρονολόγησης και ως εκ τούτου να μην εντάσσεται στο χρονικό πλαίσιο του στρώματος που εντοπίστηκε.

⁷¹⁴ Trainor 2015, 54.

⁷¹⁵ Tzavella (υπό έκδοση).

1^{οο} αι. έως και τον 4^ο αι. μ.Χ.⁷¹⁶ Η τοπική παραγωγή του έχει αποδειχθεί στο πλάτωμα μέσω απορριμμάτων που εντοπίστηκαν κατά την διάρκεια της εντατικής επιφανειακής έρευνας.⁷¹⁷

Στο οικόπεδο Πιπεράκη αναγνωρίστηκε ένας μικρός αριθμός οστράκων από αμφορείς αυτής της κατηγορίας. Μόλις 12 όστρακα χειλέων ταυτίστηκαν ως αμφορείς στον τύπο του Σικυώνιου Β 1 (24% του συνόλου των χειλέων των Σικυώνιων Β αμφορέων και 9% του συνόλου των χειλέων των τοπικών αμφορέων), εκ των οποίων το ένα όστρακο, πιθανώς, προέρχεται από αμφορέα κορινθιακής παραγωγής. Οι περισσότεροι είναι κατασκευασμένοι με πηλό καφέ ή πορτοκαλέρυθρης απόχρωσης, ενώ σπανιότεροι είναι αυτοί σε γκρι ή πρασινίζουσα γκρι απόχρωση. Στην συντριπτική τους πλειοψηφία προήλθαν από στρώματα με ανάμεικτο υλικό, στα οποία συνυπήρχαν με τοπικούς αμφορείς και των υπολοίπων κατηγοριών και ως εκ τούτου είναι δύσκολο να αποσαφηνιστεί το ακριβές χρονικό πλαίσιο της παραγωγής τους. Σε αυτή την περίπτωση θα υιοθετηθεί η υπόθεση του Γρηγορόπουλου για την έναρξη της παραγωγής αυτού του τύπου στον 1^ο αι. μ.Χ και την περαιτέρω ανάπτυξη του σχήματος στον 2^ο και 3^ο αι. μ.Χ.⁷¹⁸ Δεδομένης της απουσίας υλικού στα στρώματα που μελετήθηκαν, με εξαίρεση τους κρατήρες της κατηγορίας 7, το οποίο θα μπορούσε να χρονολογηθεί ασφαλώς στον 3^ο αι. μ.Χ, η συγκεκριμένη κατηγορία θα χρονολογηθεί μεταξύ του 1^{οο}, ίσως, του ύστερου 1^{οο} και του 2^{οο} αι. μ.Χ.

3.4.1.2.B Σικυώνιος Β2 Α13-Α15 Εικ. 64-65

Στο υλικό που μελετήθηκε συνολικά 38 όστρακα χειλέων ταξινομήθηκαν στην κατηγορία του Σικυώνιου Β2, τα οποία συνιστούν το 76% του συνόλου των χειλέων των αμφορέων αυτού του τύπου και το 28% του συνόλου των χειλέων των τοπικών αμφορέων. Ο Σικυώνιος Β2 αμφορέας χαρακτηρίζεται από το χείλος του, το οποίο είναι τετράγωνης διατομής και τον διογκωμένο λαιμό, ενώ φέρει λαβές

⁷¹⁶ Στην δημοσίευση της ρωμαϊκής κεραμικής από το ιερό της Δήμητρας και Κόρης συμπεριλαμβάνονται δύο όστρακα αμφορέων, τα οποία είναι παρόμοια του Σικυώνιου Β αμφορέα (*Corinth XVIII.2*, 108, 112, v. 228-229, εικ. 28, πίν. 14). Αυτά χρονολογούνται στα μέσα του 1^{οο} αι. ή τις αρχές του 2^{οο} αι. μ.Χ. Η Slane παραλληλίζει τους δύο αμφορείς με όστρακο αμφορέα από άλλη απόθεση, σε σύνολο χρονολογημένο στον 2^ο αι. π.Χ. Στην ίδια δημοσίευση έχει συμπεριληφθεί ακόμη ένα όστρακο χείλους από αμφορέα, όμοιο με τον τύπο του Σικυώνιου Β, το οποίο έχει προέλθει από σύνολο χρονολογημένο από τον 2^ο έως τον 4^ο αι. μ.Χ. Σχετικά βλέπε *Corinth XVIII.2*, 116, v. 250, εικ. 29.

⁷¹⁷ Tzavella (υπό έκδοση, v. 1-2, εικ. 124).

⁷¹⁸ Grigoropoulos (υπό έκδοση).

ελλειπτικής διατομής με νευρώσεις στην άνω όψη, οι οποίες εκφύονται κάτω από το χείλος.⁷¹⁹ Αμφορείς αυτού του τύπου έχουν εντοπιστεί στην Αγορά των Αθηνών⁷²⁰ και την Κόρινθο⁷²¹ σε σύνολα που χρονολογούνται στον 2^ο αι. μ.Χ, ενώ στα στρωματογραφημένα σύνολα από το πλάτωμα εντοπίστηκαν σε στρώματα με υλικό της μέσης και ύστερης ρωμαϊκής περιόδου.⁷²²

Στο οικόπεδο Πιπεράκη αμφορείς αυτού του τύπου εντοπίστηκαν στα περισσότερα στρώματα των τομών που μελετήθηκαν, ενώ το 26% του συνόλου των χειλέων προήλθε από τα στρώματα του αποθέτη. Το μεγαλύτερο τμήμα των αμφορέων αυτών είναι κατασκευασμένο με πηλό καστανής ή γκρι απόχρωσης και λιγότερο ερυθρής ή πορτοκαλέρυθρης. Το φαινόμενο αυτό παρατηρείται και στους αμφορείς του αποθέτη, οι περισσότεροι εκ των οποίων είναι κατασκευασμένοι με αντίστοιχο ή παρόμοιο πηλό των Σικυώνιων Α ii αμφορέων που εντοπίστηκαν στα ίδια στρώματα και πιθανώς αποτελούν προϊόντα του ίδιου κεραμικού εργαστηρίου. Στην παρούσα εργασία δεν μπορεί να εξακριβωθεί, εάν η επιλογή του πηλού έχει κάποια χρονική συνάφεια με την παραγωγή τους.

Μεταξύ των αμφορέων στον τύπο του Σικυώνιου Β συμπεριλήφθηκαν και δύο αμφορείς, οι οποίοι διαφοροποιούνται ελαφρώς από τον βασικό κανόνα (αρ. κατ. **A13-A14**). Το παράδειγμα **A13**, πιθανώς, ανήκει σε μεταβατικό στάδιο της τυπολογικής εξέλιξης του Σικυώνιου Β2 αμφορέα, καθώς το χείλος δεν είναι τριγωνικό, ούτε τετράγωνης διατομής. Ο λαιμός του είναι ελαφρώς διογκωμένος και η λαβή είναι ελλειπτικής διατομής, αλλά δεν φέρει νευρώσεις στην άνω όψη, όπως οι περισσότεροι αμφορείς αυτού του τύπου. Παρόμοιο όστρακο αμφορέα έχει εντοπιστεί κατά την διάρκεια της επιφανειακής έρευνας στο πλάτωμα και έχει γίνει αντίστοιχη υπόθεση.⁷²³ Το συγκεκριμένο αγγείο εντοπίστηκε στον αποθέτη και είναι κατασκευασμένο από πηλό ερυθρής και γκρι απόχρωσης. Αγγείο με αντίστοιχο προφίλ χείλους και λαιμού έχει εντοπιστεί στην Κόρινθο σε σύνολο χρονολογημένο στα μέσα του 2^{ου} αι. μ.Χ, το οποίο ταυτίστηκε από τον Williams ως πρόχους με μία λαβή.⁷²⁴ Το αγγείο από το οικόπεδο Πιπεράκη έχει ταυτιστεί ασφαλώς ως αμφορέας, διότι σώζει τμήμα και των δύο λαβών. Το αντικείμενο **A14** διαφοροποιείται ελαφρώς

⁷¹⁹ Για παραδείγματα από την επιφανειακή έρευνα βλέπε Tzavella (υπό έκδοση, v. 14-16, εικ. 124). Από ανεσκαμμένα σύνολα στο πλάτωμα Grigoropoulos (υπό έκδοση, v. 151, 181, εικ. 33, 35).

⁷²⁰ *Agora V*, 89, M53, πίν. 19.

⁷²¹ *Corinth XVIII.2*, 113-114, v. 240, εικ. 28.

⁷²² Grigoropoulos (υπό έκδοση).

⁷²³ Tzavella (υπό έκδοση, v. 4, εικ. 124).

⁷²⁴ Williams και Zervos 1985, 57, εικ. 1 (Corinth notebook 771, B12).

από τους υπόλοιπους αμφορείς στο χείλος, το οποίο είναι ορθογώνιας διατομής και επίπεδο. Αμφορείς με αντίστοιχο προφίλ χείλους έχουν συμπεριληφθεί στην κατηγορία των Σικυώνιων Β αμφορέων στο υλικό της επιφανειακής έρευνας.⁷²⁵ Η απουσία άλλων αμφορέων με το συγκεκριμένο προφίλ χείλους στο υλικό που μελετήθηκε οδηγεί στην υπόθεση, ότι το συγκεκριμένο αγγείο, πιθανώς, αποτελεί παραλλαγή του Σικυώνιου Β2 αμφορέα, ίσως, ενός κεραμικού εργαστηρίου. Παρά ταύτα δεν αποκλείεται το ενδεχόμενο να πρόκειται για τρίτη υποκατηγορία του βασικού σχήματος. Η υπόθεση είναι ιδιαίτερος επισφαλής και δεν μπορεί να στοιχειοθετηθεί από το υλικό στο οικόπεδο Πιπεράκη. Ως εκ τούτου ο συγκεκριμένος τύπος συμπεριλήφθηκε στην κατηγορία των Σικυώνιων Β2 αμφορέων, οι οποίοι αποτελούν το πλησιέστερο παράλληλό του.

Όπως αναφέρθηκε εκτενώς σε προηγούμενο υποκεφάλαιο οι αμφορείς στον τύπο του Σικυώνιου Αii και Σικυώνιου Β2 συνυπάρχουν συστηματικά στα στρώματα των τομών που μελετήθηκαν.⁷²⁶ Το γεγονός ότι σε κάποια εξ αυτών, τα οποία παρουσιάζουν μεγαλύτερη ομοιογένεια ως προς το υλικό τους (χρονολογική συνάφεια και σχήματα) οι δύο τύποι είναι κατασκευασμένοι από τον ίδιο πηλό, πιθανώς, είναι ενδεικτικό στοιχείο της παραγωγής τους από κοινό εργαστήριο και της ταυτόχρονης απόρριψής τους και ως εκ τούτου και της σύγχρονης παραγωγής τους. Σε αυτή την περίπτωση μπορεί να γίνει η υπόθεση ότι ο τύπος του Σικυώνιου Αii αμφορέα συνέχισε να παράγεται και στον 2^ο αι. μ.Χ, ή ότι ο Σικυώνιος Β2 αμφορέας παρήχθη και στον 1^ο αι. μ.Χ. Η πρώτη υπόθεση έχει διατυπωθεί από τους μελετητές του υλικού που προέκυψε από την έρευνα στο πλάτωμα τα προηγούμενα χρόνια.⁷²⁷ Δεδομένης της απουσίας καθαρών στρωμάτων από το οικόπεδο Πιπεράκη δεν μπορεί να εξαχθεί ασφαλές συμπέρασμα. Λαμβάνοντας υπόψη το σύνολο του υλικού στο οικόπεδο και ιδιαίτερος των στρωμάτων με περισσότερο ομοιογενή χαρακτηριστικά, η εκδοχή της παραγωγής του Σικυώνιου Β2 αμφορέα στον 1^ο αι. μ.Χ δείχνει πιθανή. Ωστόσο, για την αποσαφήνιση του ζητήματος της χρονολόγησης των δύο τύπων απαιτείται περαιτέρω έρευνα σε πλήρως στρωματογραφημένα σύνολα.

⁷²⁵ Tzavella (υπό έκδοση, ν. 14, 16, εικ. 124).

⁷²⁶ Στα στρώματα συνυπάρχουν και οι 4 υποκατηγορίες των τοπικών αμφορέων, αλλά οι δύο τύποι που αναφέρονται συνιστούν το μεγαλύτερο τμήμα των τοπικών αμφορέων και εμφανίζονται σε όλα τα στρώματα του τομών που μελετήθηκαν.

⁷²⁷ Trainor 2015, 53, Trainor – Kyriatzi (υπό έκδοση), Tzavella (υπό έκδοση),

3.4.1.3 Βάσεις τοπικών Αμφορέων A16-A23 Εικ. 66-68

Όπως αναφέρθηκε παραπάνω, στο υλικό αναγνωρίστηκαν 53 όστρακα βάσεων από τοπικούς αμφορείς. Μεταξύ αυτών συμπεριλαμβάνονται διαφορετικά είδη, τα οποία βρίσκουν αντιστοιχία σε παραδείγματα από την επιφανειακή έρευνα και άλλα ανεσκαμμένα σύνολα στην περιοχή. Στο υλικό από την επιφανειακή έρευνα που αφορά τους τοπικούς αμφορείς στον τύπο του Σικυώνιου Α έχουν διαμορφωθεί τρεις διαφορετικές κατηγορίες βάσεων, οι οποίες έχουν αναγνωριστεί και στο υλικό από το οικόπεδο Πιπεράκη. Η πρώτη κατηγορία συμπεριλαμβάνει βάσεις με μακρύ δάκτυλο και διαμαντόσχημη απόληξη (A16).⁷²⁸ Η δεύτερη κατηγορία έχει κοντό δάκτυλο και μανιταρόσχημη απόληξη (A17-18)⁷²⁹ και σε αυτή συμπεριλήφθηκε το παράδειγμα A18, το οποίο θεωρήθηκε παραλλαγή αυτού του τύπου. Η τρίτη κατηγορία έχει χαμηλή κομβιόσχημη απόληξη με επίπεδη επιφάνεια έδρασης (A19-20).⁷³⁰ Και οι τρεις κατηγορίες στην βιβλιογραφία έχουν συνδεθεί με τον τύπο του Σικυώνιου Α αμφορέα.

Στο υλικό από το οικόπεδο Πιπεράκη αναγνωρίστηκαν απορρίμματα από τις δύο πρώτες κατηγορίες (A16, A17), τα οποία αποδεικνύουν για ακόμη μία φορά την τοπική παραγωγή αμφορέων στο πλάτωμα, ενώ διαμορφώθηκε και μία τέταρτη κατηγορία, η οποία θεωρείται παραλλαγή της τρίτης, (A21-A23). Οι βάσεις αυτής της κατηγορίας έχουν κομβιόσχημη απόληξη, η οποία, όμως, είναι πιο ψηλή και πιο στενή από αυτή της τρίτης κατηγορίας, ενώ το κάτω σώμα έχει σχεδόν ενιαίο περίγραμμα με την βάση, αν και διακρίνεται στο τελείωμα της το σημείο της ένωσης των δύο δομικών στοιχείων, τα οποία, κατασκευάστηκαν ξεχωριστά. Εξαιρέση αποτελεί το παράδειγμα A22, στο οποίο η απόληξη της βάσης είναι εξαιρετικά χαμηλή και μικρής διαμέτρου.

⁷²⁸ Tzavella (υπό έκδοση, ν. 18-21, εικ. 123).

⁷²⁹ Tzavella (υπό έκδοση, ν. 22-A23, εικ. 123), Grigoropoulos (υπό έκδοση, ν. 102, εικ. 29), Λυκούδη 2013, A9-A10, εικ. 36, 61, 68), Likoudi (υπό έκδοση, ν. 57, εικ. 58)

⁷³⁰ Tzavella (υπό έκδοση, ν. 24-26, εικ. 123).

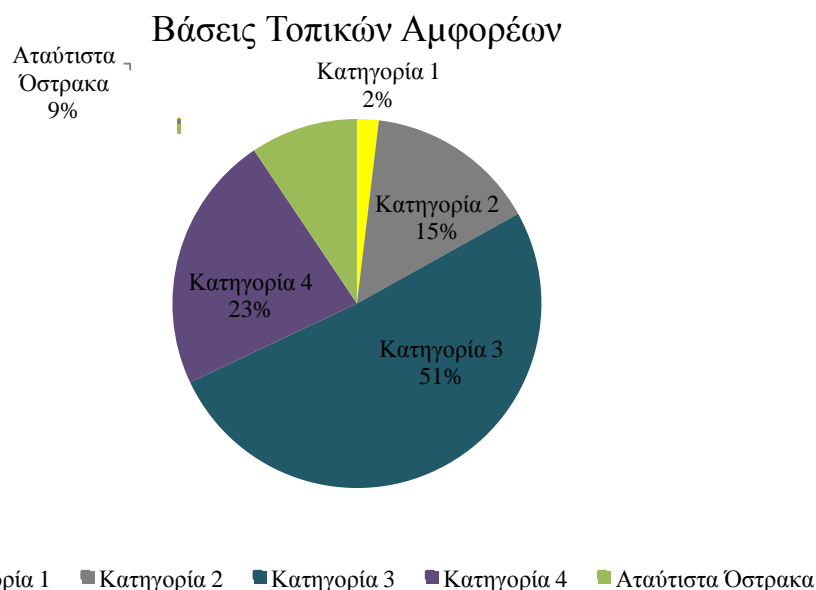

Γράφημα 11. Ποσοστό επί του συνόλου των βάσεων από τοπικούς αμφορείς

Βάσεις τοπικών αμφορέων εντοπίστηκαν σε όλα τα στρώματα και ως εκ τούτου συνυπήρχαν με όλα τα είδη των αμφορέων, για τους οποίους γίνεται η υπόθεση, ότι παράγονταν στο πλάτωμα. Ενδιαφέρον παρουσιάζει το γεγονός, ότι από το σύνολο του βάσεων η παρουσία της πρώτης κατηγορίας είναι ελάχιστη. Στο υλικό εντοπίστηκε ένα απόρριμμα αυτού του τύπου (**A16**) και ακόμη ένα όστρακο, το οποίο ταυτίστηκε ως κορινθιακό (**A38**). Η πλειοψηφία των βάσεων αντιστοιχεί στην τρίτη κατηγορία (51% του συνόλου των οστράκων των βάσεων από τοπικούς αμφορείς), ενώ το 23% του συνόλου αντιστοιχεί στην τέταρτη. Το 15% των βάσεων αντιστοιχεί στην δεύτερη κατηγορία, ενώ το 9% ήταν εξαιρετικά αποσπασματικό για να ταυτιστεί, αλλά εικάζεται, ότι αντιστοιχεί στις βάσεις της τρίτης κατηγορίας. Ένα όστρακο δακτυλιόσχημης βάσης κατασκευασμένης με τοπικό αδρό πηλό σε πρασινίζουσα γκρι απόχρωση καταγράφηκε ως βάση αμφορέα, αλλά δεν εντοπίστηκε παράλληλο για αυτή (B.3/8.6.32). Οι περισσότερες βάσεις της δεύτερης κατηγορίας είναι κατασκευασμένες ως επί το πλείστον με πηλό ερυθρής και πορτοκαλέρυθρης απόχρωσης και λιγότερο με γκρι απόχρωση, ενώ η πλειοψηφία των βάσεων της τρίτης κατηγορίας είναι κατασκευασμένες με πηλό σε απόχρωση του γκρι και του καφέ.

Στα στρώματα που ορίστηκαν από την ανασκαφεία ως αποθέτης το 50% του συνόλου των βάσεων που αναγνωρίστηκαν ως τοπικές αντιστοιχούν στην τρίτη κατηγορία και το 28% στην τέταρτη, ενώ το υπόλοιπο ποσοστό των τοπικών βάσεων

δεν ταυτίστηκε. Η πλειοψηφία αυτών είναι κατασκευασμένες από πηλό σε καφέ και γκρι απόχρωση και λιγότερο με πηλό ερυθρής ή ερυθρής και γκρι απόχρωσης. Από τα στρώματα αυτά απουσιάζουν πλήρως βάσεις της πρώτης και της δεύτερης κατηγορίας, αν και βάσεις της δεύτερης κατηγορίας έχουν εντοπιστεί σε στρώματα υποκείμενα του αποθέτη, τα οποία παρουσιάζουν ομοιογένεια με το υλικό αυτού και πιθανώς συνιστούν τμήμα του. Στον αποθέτη, αντιστοίχως, κυριαρχούν τα όστρακα χειλέων του Σικυώνιου Aii αμφορέα (77% του συνόλου των τοπικών αμφορέων) και του Σικυώνιου B (23% του συνόλου των τοπικών αμφορέων), τα οποία παρουσιάζουν ομοιογένεια ως προς την απόχρωση και την σύσταση του πηλού με τις παραπάνω βάσεις.

Λαμβάνοντας υπόψη όλα τα παραπάνω δεδομένα γίνεται η υπόθεση, ότι οι αμφορείς από το οικόπεδο Πιπεράκη στον τύπο του Σικυωνίου Aii και Σικυώνιου B έφεραν βάσεις που εμπίπτουν στην τρίτη και την τέταρτη κατηγορία. Ειδικότερα θα μπορούσαμε να υποθέσουμε, ότι η τρίτη κατηγορία αντιστοιχεί στον Σικυώνιο Aii αμφορέα, ακολουθώντας την υπόθεση των μελετητών της κεραμικής από την επιφανειακή έρευνα και άλλων ανεσκαμμένων συνόλων στο πλάτωμα, ενώ η παραλλαγή της στον Σικυώνιο B. Χαρακτηριστικό παράδειγμα αποτελούν τα αντικείμενα **A9** και **A21**. Το πρώτο συνιστά όστρακο χείλους από αμφορέα στον τύπο του Σικυώνιου B 1, ενώ το δεύτερο τμήμα βάσης, που εμπίπτει στην τέταρτη κατηγορία. Και τα δύο αντικείμενα προήλθαν από τα στρώματα του αποθέτη, αλλά σε διαφορετικές πάσσες. Ο πηλός αυτών των δύο είναι σχεδόν πανομοιότυπος και το ενδεχόμενο να προέρχονται από το ίδιο αγγείο είναι πιθανό. Ωστόσο, η αποσπασματική διατήρηση του συνόλου δεν επιτρέπει την διεξαγωγή ασφαλών συμπερασμάτων και το ενδεχόμενο αυτές οι κατηγορίες βάσεων να προέρχονται και από τους υπόλοιπους τύπους των τοπικών αμφορέων είναι πιθανό. Το συμπέρασμα περιορίζεται στο αμορφικό υλικό από το οικόπεδο Πιπεράκη και ειδικότερα του αποθέτη, για το οποίο έχει γίνει η υπόθεση, ότι μεγάλο τμήμα του πιθανώς, συνιστά προϊόν ενός κεραμικού εργαστηρίου. Σε κάθε περίπτωση η ανεύρεση ακέραιων αμφορέων και των δύο κατηγοριών είναι αυτή που θα διαλευκάνει το ζήτημα αναφορικά με το είδος των βάσεων της εκάστοτε υποκατηγορίας, αλλά και του συνόλου των δομικών χαρακτηριστικών τους. Για αυτές δεν θα επιχειρηθεί ακριβής χρονολόγηση εξαιτίας της απουσίας ισχυρών στοιχείων και θα ενταχθούν συνολικά στο ευρύ χρονικό πλαίσιο της παραγωγής των τοπικών αμφορέων.

3.4.1.4 Παραλλαγές των τοπικών αμφορέων A24-A25 Εικ. 68

Στο αμφορικό υλικό εντοπίστηκαν και δύο όστρακα από αμφορείς, τα οποία καταγράφηκαν ως παραλλαγές των τοπικών αμφορέων. Η υπόθεση αυτή είναι πιο ισχυρή για το αντικείμενο **A24**. Το συγκεκριμένο παράδειγμα συνιστά όστρακο χείλους, το οποίο είναι έντονα κοίλο στην εσωτερική όψη και καμπύλο στην εξωτερική. Το εν λόγω αγγείο έχει θεωρηθεί τοπική παραλλαγή του Σικυώνιου Aii / Dressel 25 αμφορέα. Πρόκειται για αμφορέα, πιθανώς, τοπικής παραγωγής κατασκευασμένο από αδρό πηλό σε ερυθρή απόχρωση. Αυτό προήλθε από την τομή Β και γίνεται η υπόθεση, ότι συνανήκει με την βάση **A18**, η οποία έχει καταγραφεί ως παραλλαγή της δεύτερης κατηγορίας των βάσεων. Και τα δύο είναι κατασκευασμένα από τον ίδιο πηλό και διαφοροποιούνται ελαφρώς από τον βασικό κανόνα των τύπων της Σικυώνας. Με τα έως τώρα αρχαιολογικά δεδομένα, δεν φαίνεται η διαφοροποίησή τους να έχει οποιαδήποτε χρονολογική συνάφεια με την τυπολογική εξέλιξη του σχήματος.⁷³¹

Το παράδειγμα **A25** παρουσιάζει όλα τα χαρακτηριστικά που μέχρι σήμερα είναι γνωστά για τον Σικυώνιο Β2 αμφορέα, από τον οποίο διαφοροποιείται εξαιτίας της αυλάκωσης που φέρει στην άνω όψη του χείλους. Αμφορείς με αντίστοιχη αυλάκωση και παρόμοιο προφίλ έχουν εντοπιστεί στην Σικυώνα,⁷³² την Κόρινθο⁷³³ και την Αγορά των Αθηνών⁷³⁴ και θεωρούνται αμφορείς της ύστερης ρωμαϊκής περιόδου. Το ενδεχόμενο αυτό δεν μπορεί να αποκλειστεί, ωστόσο, η απουσία υλικού αυτής της περιόδου στις δύο τομές που μελετήθηκαν καθιστά αδύναμη την υπόθεση. Πιθανώς αποτελεί ύστερο τύπο του Σικυώνιου Β 2 αμφορέα, ο οποίος μπορεί να χρονολογηθεί στην μέση ρωμαϊκή περίοδο και συνιστά διείσδυση στο στρώμα εντοπισμού του από τα ανώτερα στρώματα. Η υπόθεση είναι ιδιαίτερος επισφαλής και δεν θα επιχειρηθεί περαιτέρω διακινδύνευση υποθέσεων, όπως και η χρονολόγηση του αγγείου.

⁷³¹ Παρόμοιο προφίλ βάσης έχει εντοπιστεί στην Κόρινθο, το οποίο χρονολογείται μεταξύ του ύστερου 1^{ου} αι. π.Χ και του πρώιμου 1^{ου} αι. μ.Χ. Slane 1986, 282-283, v. 29, εικ. 7.

⁷³² Tzavella (υπό έκδοση, 9, 12, 23-24, εικ. 136).

⁷³³ Slane και Sanders 2005, 255, 1-26, εικ. 4, 264, 2-30, εικ. 5. Το πρώτο παράδειγμα χρονολογείται στο α' μισό του 5^{ου} αι. και το δεύτερο στο β' μισό του ίδιου αιώνα.

⁷³⁴ Agora V, 114, M324, εικ. 32, 58 (πρώιμος 6^{ος} αι. μ.Χ).

3.4.1.5 Τοπικοί αμφορείς της ύστερης ρωμαϊκής περιόδου Α26 Εικ. 69

Στο υλικό εντοπίστηκε ένα όστρακο χείλους (Α26) από αμφορέα, ο οποίος βρίσκεται παράλληλο στο υλικό της ύστερης ρωμαϊκής περιόδου από την εντατική έρευνα επιφανείας στο πλάτωμα.⁷³⁵ Το παράλληλο από την Σικυώνα ανήκει στον ίδιο τύπο που αναφέρθηκε παραπάνω, ο οποίος θεωρείται ο βασικός τύπος αμφορέα της ύστερης ρωμαϊκής περιόδου στο πλάτωμα και συνδέεται με την παραγωγή αμφορέων σε περιφερειακό επίπεδο.⁷³⁶ Το αγγείο από το οικόπεδο Πιπεράκη δεν έχει ταυτιστεί ασφαλώς ως τοπικό προϊόν, αλλά τα εγκλείσματα του πηλού μακροσκοπικά είναι αντίστοιχα του τοπικού. Αυτό προήλθε από τα ανώτερα στρώματα της τομής. Σε αυτά απουσιάζει υλικό της ύστερης ρωμαϊκής περιόδου και το ενδεχόμενο το αγγείο να αποτελεί προϊόν της μέσης ρωμαϊκής είναι πιθανό.

3.4.2 Εισηγμένοι Αμφορείς

Όπως αναφέρθηκε στην εισαγωγή του κεφαλαίου στο υλικό από το οικόπεδο Πιπεράκη εντοπίστηκε ένας μεγάλος αριθμός διαγνωστικών οστράκων από αμφορείς που παρήχθησαν σ' ένα ευρύ γεωγραφικό φάσμα εντός και εκτός του ελλαδικού χώρου. Συνολικά στο αμφορικό υλικό εντοπίστηκαν 207 όστρακα εισηγμένων αμφορέων, εκ των οποίων τα 42 συνιστούν όστρακα χειλέων, τα 29 βάσεων και τα 136 όστρακα λαιμών ή λαβών. Οι αμφορείς που αναγνωρίστηκαν συνιστούν τύπους της ελληνιστικής και της πρώιμης ρωμαϊκής περιόδου, οι οποίοι παρήχθησαν στην γειτονική Κόρινθο, την ευρύτερη περιοχή του Αιγαίου, αλλά και την ιταλική και την ιβηρική χερσόνησο. Πολλοί τύποι εξ αυτών έχουν εντοπιστεί κατά την διάρκεια της εντατικής επιφανειακής έρευνας στο πλάτωμα,⁷³⁷ αλλά και σε σύνολα που έχουν ανασκαφτεί στην ίδια περιοχή,⁷³⁸ καταδεικνύοντας την ύπαρξη ενός εμπορικού δικτύου, του οποίου τμήμα αποτέλεσε και η Σικυώνα. Πολλά από τα σχήματα που αναγνωρίστηκαν παρήχθησαν για ένα ευρύ χρονικό διάστημα και η απουσία στρωμάτων με ομοιογενές χρονολογικά υλικό κατέστησε δύσκολη την χρονολόγησή τους. Μεταξύ των αμφορέων εντοπίστηκαν και όστρακα, τα οποία δεν ταυτίστηκαν,

⁷³⁵ Tzavella (υπό έκδοση, v. 19, εικ. 136)

⁷³⁶ Tzavella (υπό έκδοση).

⁷³⁷ Σχετικά βλέπε Trainor 2015, 81-88, Trainor – Kiriati (υπό έκδοση), Stone (υπό έκδοση), Tzavella (υπό έκδοση)

⁷³⁸ Λυκούδη 2013, 136-139, 141-142, Likoudi (υπό έκδοση), Grigoropoulos (υπό έκδοση).

αλλά κάποια εξ αυτών συμπεριλήφθηκαν στον κατάλογο για την διαμόρφωση μίας πιο ολοκληρωμένης εικόνας, αναφορικά με τους αμφορείς αυτής της κατηγορίας.

3.4.2.1 Κορινθιακοί Αμφορείς Α27-Α38 Εικ. 69-73 Πίν. 4

Οι Κορινθιακοί αμφορείς αποτελέσαν μία κοινή κατηγορία των εισηγμένων αμφορέων που αναγνωρίστηκαν στο υλικό που μελετήθηκε. Συνολικά έξι όστρακα χειλέων αναγνωρίστηκαν ως τμήματα αμφορέων κορινθιακής παραγωγής, 12 όστρακα βάσεων και πλήθος λαβών, εκ των οποίων οι δύο είναι ενσφράγιστες (Α39-Α40).

Μεταξύ αυτών αναγνωρίστηκαν τρία χείλη κορινθιακών Α' αμφορέων (Α27-Α28). Οι αμφορείς αυτού του τύπου παρήχθησαν για πρώτη φορά στον πρώιμο 5^ο αι. π.Χ και μοιράστηκαν μορφολογικά χαρακτηριστικά με τους Κορινθιακούς Α αμφορείς,⁷³⁹ τους οποίους σύμφωνα με την Koehler αντικατέστησαν σταδιακά κατά τον 3^ο και 2^ο αι. π.Χ.⁷⁴⁰

Στο οικόπεδο Πιπεράκη εντοπίστηκαν όστρακα χειλέων τριγωνικής διατομής, τα οποία κλίνουν προς τον λαιμό και είναι κατασκευασμένα από αδρό κορινθιακό πηλό καφέ απόχρωσης. Στο ένα εξ αυτών το χείλος είναι σχεδόν κάθετο και δίνει την αίσθηση ταινιωτού χείλους. Ο συγκεκριμένος τύπος θεωρείται ύστερος μεταξύ των αμφορέων αυτού του τύπου, ο οποίος, πιθανώς, αποκτά αυτή την μορφή στα μέσα του 3^{ου} αι. π.Χ.⁷⁴¹ Ο γενικός κανόνας του περιγράμματος των κορινθιακών Α' αμφορέων χαρακτηρίζεται από αγγεία με ωοειδές σώμα, χείλη τριγωνικής διατομής, τα οποία κλίνουν προς τον λαιμό, τοξωτές λαβές ελλειπτικής διατομής, οι οποίες εκφύονται κάτω από το χείλος και απολήγουν στον ώμο και βάση με κωνική απόληξη (peg toe).⁷⁴² Οι βάσεις Α29-Α30 αναγνωρίστηκαν ως τμήματα των αμφορέων αυτού του τύπου, αλλά για την τελευταία διατηρούνται επιφυλάξεις και αφήνεται ανοικτό το ενδεχόμενο να προέρχεται από αμφορέα στον τύπο του κορινθιακού Β. Ένα όστρακο βάσης από Κορινθιακό Α' αμφορέα εντοπίστηκε στο οικόπεδο Χιονίδη και

⁷³⁹ Για Κορινθιακούς Α και Α' αμφορείς βλέπε Koehler 1981, 451-457, 1992, Whitbread 1995, 256-258, *Corinth VII.6*, 48-49.

⁷⁴⁰ Koehler 1992.

⁷⁴¹ Koehler 1992, τύπος c, εικ. 2.

⁷⁴² Σύμφωνα με τα αρχαιολογικά δεδομένα υπήρξε τυπολογική εξέλιξη αυτού του σχήματος, η οποία σχετίζεται περισσότερο με τις αναλογίες των επιμέρους δομικών χαρακτηριστικών τους. Σχετικά βλέπε Koehler 1992, Whitbread 1995, 258.

χρονολογήθηκε στον 3^ο αι. π.Χ.⁷⁴³ Τα αγγεία από το οικόπεδο Πιπεράκη προήλθαν από στρώματα με ανάμεικτο υλικό γεγονός που δεν επιτρέπει την διεξαγωγή ασφαλών συμπερασμάτων αναφορικά με την χρονολόγησή τους. Χαρακτηριστικό είναι το χείλος **A28**, το οποίο, πιθανώς, αντιστοιχεί στην ύστερη φάση της παραγωγής του τύπου, όπως διαμορφώθηκε στα μέσα του 3^{ου} αι. π.Χ, κατά την οποία το χείλος των αμφορέων αυτών εμφανίζεται σχεδόν κάθετο και μοιάζει με ταινιωτό.⁷⁴⁴

Μαζί με τους αμφορείς αυτού του τύπου εντοπίστηκαν όστρακα χειλέων και βάσεων από κορινθιακούς Β αμφορείς. Η συνύπαρξη αυτών των δύο τύπων δεν είναι πρωτόγνωρη δεδομένου, ότι οι συγκεκριμένες δύο υποκατηγορίες έχουν εντοπιστεί ταυτόχρονα σε ναυάγια,⁷⁴⁵ αλλά και σε ανεσκαμμένα σύνολα στην Κόρινθο.⁷⁴⁶ Σύμφωνα με τα αρχαιολογικά δεδομένα η παραγωγή τους ξεκίνησε στο τελευταίο τέταρτο του 6^{ου} αι. π.Χ. Αυτή δεν έχει αποδειχθεί ασφαλώς στην Κόρινθο και συνδέεται με διάφορες θέσεις της ανατολικής Μεσογείου και ιδιαίτερος με την Κέρκυρα.⁷⁴⁷ Οι κορινθιακοί Β αμφορείς είναι αγγεία με ωειδές σώμα, κάθετες τοξωτές λαβές και φέρουν βάση με κωνική απόληξη. Κατά την διάρκεια της παραγωγής τους το χείλος τους διαφοροποιείται, όπως και οι αναλογίες των υπολοίπων δομικών χαρακτηριστικών τους και είναι σε άμεση χρονολογική συνάφεια με αυτή.⁷⁴⁸ Η παραγωγή τους έχει συνδεθεί με το εμπόριο του οίνου και σύμφωνα με τα έως τώρα αρχαιολογικά δεδομένα γίνεται η υπόθεση ότι αυτή συνεχίστηκε έως και τον 2^ο αι. π.Χ.⁷⁴⁹ Κορινθιακοί Β αμφορείς έχουν εντοπιστεί στο πλάτωμα στο πλαίσιο της εντατικής επιφανειακής έρευνας,⁷⁵⁰ αλλά και σε ανεσκαμμένα σύνολα στην ίδια περιοχή, οι οποίοι έχουν χρονολογηθεί στο α' μισό του 3^{ου} και τον 2^ο αι. π.Χ.⁷⁵¹

Στο οικόπεδο Πιπεράκη τρία όστρακα χειλέων (**A31-A33**) και τέσσερα όστρακα βάσεων (**A34-A37**) έχουν αναγνωριστεί ως τμήματα Κορινθιακών Β αμφορέων, ενώ ακόμη τρία όστρακα βάσεων έχουν καταγραφεί ως πιθανά τμήματα Κορινθιακών Α' ή Β αμφορέων. Όλα είναι κατασκευασμένα με αδρό πηλό καστανής η ροδ όχρους απόχρωσης, ενώ η βάση **A37** είναι από πηλό ερυθρής και

⁷⁴³ Λυκούδη 2013, 138, υποσ. 720.

⁷⁴⁴ Koehler 1992, τύπος c, εικ. 2

⁷⁴⁵ Kapitän 1973, 185-186, εικ. 1-2, 1976, 90-91, εικ. 4-5.

⁷⁴⁶ Koehler 1981, Koehler 1992.

⁷⁴⁷ Σχετικά βλέπε Koehler 1992, Whitbread 1995, 260-261, 278-285, *Corinth VII.6*, 51.

⁷⁴⁸ Για συζήτηση αναφορικά με την τυπολογική εξέλιξη των κορινθιακών Β αμφορέων βλέπε Koehler 1981, 452-454, Koehler 1992, Whitbread 1995, 259-260.

⁷⁴⁹ Koehler 1992, Whitbread 1995, 258.

⁷⁵⁰ Trainor 2015, 83, Trainor – Kiriatzi (υπό έκδοση).

⁷⁵¹ Λυκούδη 2013, 136-136, A1, A4, A8, εικ. 35, 59-61, Likoudi (υπό έκδοση, v. 53-54, εικ. 58, 62), James (υπό έκδοση, v. 104).

καστανέρυθρης απόχρωσης με καστανή επιφάνεια. Όλα τα όστρακα σε αντιστοιχία με τα όστρακα του προηγούμενου τύπου προήλθαν από στρώματα με ανάμεικτο υλικό. Το γεγονός αυτό σε συνδυασμό με την αποσπασματική διατήρησή τους δεν επιτρέπει την ασφαλή χρονολόγησή τους.

Το παράδειγμα **A31** δεν έχει ταυτιστεί ασφαλώς. Πιθανώς αυτό ανήκει σε πρωιμότερη φάση παραγωγής σε σχέση με τα χείλη **A32** και **A33**, τα οποία σύμφωνα με την τυπολογική εξέλιξη του σχήματος αντιστοιχούν στον τύπο που διαμορφώθηκε στο α' μισό του 3^{ου} αι. π.Χ.⁷⁵² και εξελίχθηκε περαιτέρω τα επόμενα διάστημα μέχρι την παύση της παραγωγής τους. Εξαιτίας της έλλειψης ισχυρών στοιχείων δεν θα επιχειρηθεί η χρονολόγηση των Κορινθιακών Α' και Β αμφορέων από το οικόπεδο Πιπεράκη. Παρά ταύτα λαμβάνοντας υπόψη το υπόλοιπο πλαίσιο στα στρώματα εντοπισμού τους τα αγγεία, τα οποία θεωρούνται πρωιμότερης παραγωγής από τα υπόλοιπα δεν μπορούν να χρονολογηθούν πριν τα τέλη του 4^{ου} ή τις αρχές του 3^{ου} αι. π.Χ, καθώς απουσιάζει υλικό προηγούμενων περιόδων. Ωστόσο, θα πρέπει να έχουμε κατά νου, ότι οι αμφορείς ως αγγεία δύνανται να χρησιμοποιούνταν για αρκετές γενιές μετά την παραγωγή τους, γεγονός το οποίο δεν επιτρέπει την διεξαγωγή ασφαλών συμπερασμάτων, εάν δεν υφίσταται ένα συμπαγές και ξεκάθαρο χρονικό πλαίσιο.

Οι ενσφράγιστες λαβές (**A39-A40**) θα μπορούσαν να αποτελέσουν ένα ισχυρό χρονολογικό εργαλείο, αλλά δυστυχώς το αποτύπωμά τους δεν σώζεται σε καλή κατάσταση και ως εκ τούτου δεν ταυτίστηκαν. Όπως έχει αναφερθεί και στο κεφάλαιο με τους τοπικούς αμφορείς, μεταξύ των βάσεων που καταγράφηκαν ως τμήματα κορινθιακών αμφορέων εντοπίστηκε και μία βάση (**A38**), η οποία είναι αντίστοιχη των τοπικών αμφορέων στον τύπο του Σικυώνιου Α και του τύπου Brindisi που ακολουθεί ο συγκεκριμένος τύπος και ως εκ τούτου θα μπορούσε να χρονολογηθεί στην ύστερη ελληνιστική περίοδο, αν όχι στην πρόιμη ρωμαϊκή.

3.4.2.2 Αμφορείς στον τύπο της Ρόδου A41 Εικ. 73

Μεταξύ των εισηγμένων αμφορέων εντοπίστηκε ένα όστρακο χείλους και λαβής από αμφορέα στον τύπο της Ρόδου. Οι αμφορείς αυτοί χαρακτηρίζονται από την μακριά και κάθετη τοξωτή λαβή τους, η οποία εκφύεται κάτω από το χείλος και σχηματίζει έντονη γωνίωση στην μετάβαση από το ανώτερο τμήμα της στον ώμο

⁷⁵² Koehler 1992, c, πίν. 4.

αγγείου. Οι αμφορείς αυτού του τύπου παρήχθησαν για ευρύ χρονικό διάστημα από τον 4^ο αι. π.Χ. έως και τον 2^ο αι. μ.Χ.,⁷⁵³ κατά την διάρκεια του οποίου παρατηρείται τυπολογική εξέλιξη του σχήματος⁷⁵⁴ και έχουν συνδεθεί με το εμπόριο του οίνου. Η παραγωγή τους αρχικά συνδέθηκε με το νησί της Ρόδου. Η πετρογραφική ανάλυση του πηλού σε διαφορετικά δείγματα, ωστόσο, κατέδειξε την παραγωγή αυτών των αμφορέων σε διαφορετικά κέντρα, τα οποία βρίσκονται και εκτός της ευρύτερης περιοχής του Αιγαίου.⁷⁵⁵ Αμφορείς στον τύπο τ της Ρόδου έχουν εντοπιστεί στο πλάτωμα στο πλαίσιο της εντατικής επιφανειακής έρευνας,⁷⁵⁶ αλλά και σε ανεσκαμμένα σύνολα.⁷⁵⁷

Το παράδειγμα από το οικόπεδο Πιπεράκη προήλθε από στρώμα με ανάμεικτο υλικό και ως εκ τούτου η χρονολόγησή του καθίσταται δύσκολη, δεδομένης της απουσίας του μεγαλύτερου τμήματος του αγγείου. Ο συγκεκριμένος αμφορέας είναι κατασκευασμένος από πηλό, ο οποίος ως προς τα εγκλείσματά του αντιστοιχεί στον τύπο 1 του Peacock, ο οποίος θεωρείται ροδιακός, ενώ ως προς την απόχρωσή του αντιστοιχεί στον τύπο 3, του οποίου η προέλευση δεν έχει εξακριβωθεί.⁷⁵⁸ Το χείλος του αμφορέα είναι αντίστοιχο ενός παραδείγματος από την Οδησό, το οποίο αντιστοιχεί στον τύπο 1F του Monachon και χρονολογείται στο β' μισό του 2ου αι. π.Χ.,⁷⁵⁹ αλλά και σ' ένα παράδειγμα από την Βερενίκη, το οποίο έχει αντίστοιχη χρονολόγηση.⁷⁶⁰ Ως εκ τούτου ο αμφορέας θα χρονολογηθεί στο β' μισό του 2^{ου} αι. π.Χ. βάσει των πλησιέστερων παραλλήλων του, ενώ δεν αποκλείεται το ενδεχόμενο να αποτελεί προϊόν μεταγενέστερης παραγωγής βάσει των συνευρημάτων του στο στρώμα που εντοπίστηκε.

3.4.2.3 Αμφορείς Dressel 2-4 / Κώς A42-A45 Εικ. 73-74 Πίν. 4

Οι αμφορείς στον τύπο Dressel 2-4 αποτελούν μία εκ των κατηγοριών των αμφορέων που εντοπίζονται συχνά στο πλάτωμα. Οι αμφορείς αυτού του τύπου διακρίνονται από την χαρακτηριστική λαβή τους, η οποία συνίσταται από δύο

⁷⁵³ Για συνοπτική περιγραφή του σχήματος βλέπε Whitbread 1995, 53-54.

⁷⁵⁴ Για συζήτηση αναφορικά με τους αμφορείς στον τύπο της Ρόδου που παρήχθησαν στην ελληνιστική περίοδο βλέπε Monachon 2005.

⁷⁵⁵ Peacock 1977B, 266.

⁷⁵⁶ Trainor 2015, 82, Trainor – Kiriati (υπό έκδοση), Stone (υπό έκδοση, v. 5, εικ. 122), Tzavella (υπό έκδοση, v. 1, εικ. 125).

⁷⁵⁷ Grigoropoulos (υπό έκδοση, v. 194, εικ. 36), James (υπό έκδοση, v. 115).

⁷⁵⁸ Σχετικά βλέπε Peacock 1977, 266-268.

⁷⁵⁹ Monachon 2005, 80, 84, v. 3, εικ. 7.

⁷⁶⁰ Riley 1979, 122-125, v. 17, εικ. 69.

ενωμένα μέρη, τα οποία είναι κυλινδρικής διατομής (double-barrelled handle). Αυτές εκφύονται ακριβώς κάτω από το χείλος, το οποίο είναι στρογγυλεμένο και αναπτύσσονται κατακόρυφα μέχρι το ύψος του ώμου. Το σώμα αυτών των αμφορέων είναι ωοειδές και έχει μέγιστη διάμετρο στον ώμο, ενώ καταλήγει σε βραχύ πόδι.⁷⁶¹ Η παραγωγή αυτών των αμφορέων έχει συνδεθεί με κέντρα σ' ένα μεγάλο τμήμα της Μεσογείου.⁷⁶²

Στο πλαίσιο της εντατικής έρευνας επιφανείας στο πλάτωμα εντοπίστηκε ένα ικανός αριθμός οστράκων αυτού του τύπου, τα οποία προέρχονται από διαφορετικά κέντρα, ως επί το πλείστον από την Ιταλία και την Κώ,⁷⁶³ ενώ αντίστοιχοι αμφορείς με προέλευση από το Αιγαίο έχουν εντοπιστεί και σε ανεσκαμμένα σύνολα της ίδιας περιοχής.⁷⁶⁴

Στο υλικό από το οικόπεδο Πιπεράκη έξι όστρακα χειλέων αναγνωρίστηκαν ως τμήματα αυτού του τύπου (**A42-A44**), ενώ εντοπίστηκαν και δύο τμήματα των χαρακτηριστικών λαβών (**A45**). Η απόχρωση και τα εγκλείσματα του πηλού αυτών των αγγείων είναι ενδεικτικά της προέλευσής τους από την περιοχή του Αιγαίου, ενώ η παρουσία χ ρυσής μίκας σε μερικά εξ αυτών είναι, πιθανώς, δηλωτική της προέλευσής τους από το ανατολικότερο τμήμα του. Οι αμφορείς της Κω παρήχθησαν από τον 4^ο αι. π.Χ έως και τον 1^ο αι. μ.Χ και έχουν συνδεθεί με το εμπόριο του οίνου. Τα όστρακα από το οικόπεδο Πιπεράκη προήλθαν από στρώματα με ανάμεικτο υλικό γεγονός που δεν επιτρέπει την ασφαλή χρονολόγησή τους δεδομένης και της απουσίας του μεγαλύτερου τμήματός τους. Το παράδειγμα **A44** διαφέρει από τα υπόλοιπα ως προς την λαβή του, η οποία είναι μονή.⁷⁶⁵ Το συγκεκριμένο αγγείο ταυτίστηκε ως αμφορέας στον τύπο της Κω βάσει του πηλού, ο οποίος είναι αντίστοιχος των αμφορέων από το πλάτωμα με αυτή την προέλευση⁷⁶⁶ και της κατηγορίας 3 του Whitbread.⁷⁶⁷ Το χείλος βρίσκεται παράλληλο στην Βερενίκη, το οποίο χρονολογείται μεταξύ του ύστερου 1^{ου} αι. π.Χ και του 1^{ου} αι. μ.Χ και έχει συμπεριληφθεί στην γενική κατηγορία των αμφορέων με κερατοειδείς λαβές (horned

⁷⁶¹ Σχετικά βλέπε Peacock και Williams 1991, 105-106, class 10, εικ. 39, Whitbread 1995, 81-82.

⁷⁶² Για παρουσίαση των περισσοτέρων εξ αυτών, ιδίως στο δυτικό τμήμα της Μεσογείου βλέπε Peacock και Williams 1991, 105-106.

⁷⁶³ Trainor 2015, 85-86, Trainor – Kiriati (υπό έκδοση), Tzavella (υπό έκδοση).

⁷⁶⁴ Grigoropoulos (υπό έκδοση, 146, εικ. 33).

⁷⁶⁵ Στην δημοσίευση του Whitbread 1995, στους αμφορείς της Κω συμπεριλαμβάνεται ένα παράδειγμα ενσφράγιστης μονής λαβής, η οποία εμπίπτει στην κατηγορία 3 των πηλών που έχει αναγνωρίσει ο ίδιος. Σχετικά βλέπε Whitbread 1995, πίν. 4.14. Για αυτή την κατηγορία πηλού βλέπε υποσ. 767.

⁷⁶⁶ Για τον πηλό των αμφορέων από το υλικό της επιφανειακής έρευνας στην Σικυώνα με προέλευση από την Κω βλέπε Trainor 2015, 86, Trainor – Kiriati (υπό έκδοση).

⁷⁶⁷ Whitbread 1995, 89-91

handles)⁷⁶⁸ και όχι σε αυτή του τύπου Dressel 2-4. Το συγκεκριμένο αγγείο προήλθε από στρώμα, από το οποίο θα μπορούσε να υποστηριχθεί η χρονολόγηση του πλησιέστερου παραλλήλου του.

3.4.2.4 Αμφορείς της Κνίδου A46 Πίν. 5

Στην περιοχή της Κνίδου αμφορείς παρήχθησαν από την αρχαϊκή περίοδο έως και τους μεσαιωνικούς χρόνους.⁷⁶⁹ Ο τύπος που αφορά την παρούσα εργασία παρήχθη από τα μέσα του 3^{ου} αι. π.Χ έως και τον πρώιμο 2^ο αι. μ.Χ. Αυτός διακρίνεται από τον χαρακτηριστικό δακτύλιο του ποδιού, το οποίο, όταν σώζεται, τον καθιστά εύκολα αναγνωρίσιμο μεταξύ των υπολοίπων αμφορέων. Οι αμφορείς αυτοί έχουν κυλινδρικό λαιμό, απλό στρογγυλεμένο χείλος, κατακόρυφες λαβές οι οποίες εκφύονται κάτω από το χείλος και καταλήγουν στον ώμο του αγγείου και ωοειδές σώμα, το οποίο γίνεται περισσότερο επίμηκες στο πέρασμα του χρόνου.⁷⁷⁰

Αμφορείς της Κνίδου έχουν εντοπιστεί στο πλάτωμα, στο πλαίσιο της εντατικής έρευνας επιφανείας,⁷⁷¹ αλλά και στο οικόπεδο Χιονίδα⁷⁷² και έχουν χρονολογηθεί από τον 3^ο αιώνα και εξής.

Στο οικόπεδο Πιπεράκη εντοπίστηκε ένα μόλις όστρακο βάσης (A46) με τον χαρακτηριστικό δακτύλιο, η οποία σώζεται εξαιρετικά αποσπασματικά για οποιαδήποτε άλλο συμπέρασμα, πλην της ταύτισής της. Αυτή εμπίπτει στην κατηγορία ΠG του Monachon, η οποία χρονολογείται από τα τέλη του 3^{ου} αι. έως και τα μέσα του 1^{ου} αι. π.Χ.⁷⁷³ Η συγκεκριμένη βάση προήλθε από στρώμα με ανάμεικτο υλικό και ως εκ τούτου θα χρονολογηθεί βάσει αυτού του τύπου, χωρίς να αποκλειστεί το ενδεχόμενο να αποτελεί προϊόν μεταγενέστερης παραγωγής.

⁷⁶⁸ Riley 1979, 147-149, v. 117, εικ. 74.

⁷⁶⁹ Monackon 1999, 161.

⁷⁷⁰ Γενικά για αυτόν τον τύπο βλέπε Whitbread 1995, 82. Για την τυπολογική εξέλιξη του Monachon 1999.

⁷⁷¹ Trainor 2015, 82, Trainor-Kiriati (υπό έκδοση), Stone (υπό έκδοση, v. 6, εικ. 122).

⁷⁷² Λυκούδη 2013, 138, A5, εικ. 35, 60 Likoudi (υπό έκδοση, v. 55, εικ. 58).

⁷⁷³ Monackon 1999, 168-169, 171, εικ. 11-12.

3.4.2.5 Αμφορείς Greco-Italian A47-A51 Εικ. 74-75

Σε αυτή την ομάδα συμπεριλαμβάνονται αμφορείς, οι οποίοι είχαν ευρεία διασπορά στην λεκάνη της Μεσογείου και παρήχθησαν σε πλήθος θέσεων από τον πρώιμο 4^ο αι. έως και τον 2^ο αι π.Χ.⁷⁷⁴ Έχουν τριγωνικό χείλος, κυλινδρικό λαιμό, κάθετες λαβές, οι οποίες εκφύονται στον λαιμό και αναπτύσσονται στο ύψος του ώμου, σώμα με μέγιστη διάμετρο στον ώμο και συμπαγές επίμηκες πόδι. Σε αρκετές περιπτώσεις φέρουν ενσφράγιστες λαβές με γράμματα της ελληνικής, της ιταλικής, ακόμη και της ιβηρικής.⁷⁷⁵

Αμφορείς αυτού του τύπου έχουν εντοπιστεί στο πλάτωμα, στο πλαίσιο της επιφανειακής έρευνας, τους οποίους ο Stone σύμφωνα με την τυπολογία της Will⁷⁷⁶ τους έχει χρονολογήσει στην ύστερη ελληνιστική περίοδο.⁷⁷⁷

Στο υλικό που μελετήθηκε στο πλαίσιο της παρούσας εργασίας αναγνωρίστηκαν πέντε όστρακα χελιών (A47-A50) και δύο όστρακα βάσεων (A51) ως τμήματα Greco-Italian αμφορέων. Αυτά είναι κατασκευασμένα από διαφορετικά είδη πηλού, κυρίως ανοικτής καστανής ή ροδόχρους απόχρωσης. Η κατάσταση της διατήρησής τους είναι αρκετά αποσπασματική για την ακριβή ταύτιση των συγκεκριμένων αγγείων σύμφωνα με την τυπολογία της Will. Παρά ταύτα για το παράδειγμα A47 έχει γίνει η υπόθεση ότι ανήκει στον τύπο 1 (a) ή 4 (d) και ως εκ τούτου το εν λόγω αγγείο θα χρονολογηθεί μεταξύ του ύστερου 4^{ου} και του α' μισού του 2^{ου} αι. π.Χ, το παράδειγμα A48, πιθανώς προέρχεται από αμφορέα στον τύπο 2 (b) και θα χρονολογηθεί μεταξύ του ύστερου 3^{ου} και του πρώιμου 2^{ου} αι. π.Χ, το παράδειγμα A49, πιθανώς, προέρχεται από αμφορέα στον τύπο 3 (c) και χρονολογείται μεταξύ των τελών του 3^{ου} αι. και των αρχών του 2^{ου} αι. π.Χ, ενώ το παράδειγμα A50, πιθανώς ανήκει σε αμφορέα του τύπου 3 (c) ή 5 (e) και χρονολογείται από τα τέλη του 3^{ου} αι. π.Χ έως το β' μισό του 2^{ου} αι. π.Χ. Η υπόθεση για κάθε παράδειγμα είναι αρκετά επισφαλής και ως εκ τούτου θα πρέπει να αντιμετωπιστεί με σκεπτικισμό. Όλα τα όστρακα προήλθαν από στρώματα με ανάμεικτο υλικό και χρονολογήθηκαν βάσει των τύπων που θεωρητικά ακολουθούν.

⁷⁷⁴ Γενικά βλέπε Will 1982, Peacock και Williams 1986, 1991, v. 84-85, Class 2, εικ. 24.

⁷⁷⁵ Will 1982, 338.

⁷⁷⁶ Η Will έχει διαμορφώσει πέντε διακριτούς τύπους, εκ των οποίων οι τελευταίοι δύο επικαλύπτονται χρονικά. Σχετικά βλέπε Will 1982, 341-356, πίν. 85.

⁷⁷⁷ Trainor 2015, 83-84, Trainor (υπό έκδοση), Stone (υπό έκδοση).

3.4.2.6 Αμφορείς Brindisi A52 Εικ. 76 Πίν. 5

Οι αμφορείς για τους οποίους γίνεται η υπόθεση, ότι παρήχθησαν στην ευρύτερη περιοχή του Brundisium (σημερινό Brindisi) έχει γίνει λόγος στο κεφάλαιο των τοπικών αμφορέων, καθώς αυτοί συνδέονται με τον Σικυώνιο Α αμφορέα. Όπως έχει αναφερθεί αυτοί παρήχθησαν από τα τέλη του 2^{ου} αι. έως το τέλος του 1^{ου} αι. π.Χ και είναι συνδεδεμένοι με το εμπόριο του ελαιόλαδου ή του οίνου.⁷⁷⁸

Εισηγμένοι αμφορείς αυτού του τύπου έχουν εντοπιστεί στο πλάτωμα στο πλαίσιο της εντατικής έρευνας επιφανείας,⁷⁷⁹ αλλά απουσιάζουν από τους καταλόγους της κεραμικής των οικοπέδων που μελετήθηκαν στο πλαίσιο της αρχαιολογικής έρευνας στο πλάτωμα.

Στο οικόπεδο Πιπεράκη ένα όστρακο βάσης αναγνωρίστηκε ως πιθανό τμήμα από εισηγμένο αμφορέα στον τύπο Brindisi (B.2/13.1.1), ενώ το παράδειγμα **A52** συνιστά όστρακο χείλους, το οποίο διαφοροποιείται από τον βασικό κανόνα του τύπου.⁷⁸⁰ Το συγκεκριμένο αγγείο προήλθε από το επιφανειακό στρώμα της τομής Α και ως εκ τούτου χρονολογείται σύμφωνα με το γενικό πλαίσιο της παραγωγής αυτού του τύπου από τα τέλη του 2^{ου} αι. έως τα τέλη του 1^{ου} αι. π.Χ. Μεταξύ των εισηγμένων αμφορέων εντοπίστηκε και ένα όστρακο ενσφράγιστης λαβής, η οποία δεν ταυτίστηκε (**A60**). Σε αυτή έχουν αποτυπωθεί εντός πλαισίου ελλειπτικής διατομής τρία γράμματα σε λατινική γραφή L-SP. Το ενδεχόμενο αυτή να προέρχεται από αμφορέα αυτού του τύπου είναι πιθανό, αν και ο πηλός δεν ταυτίζεται απόλυτα με την περιγραφή του πηλού των αμφορέων που προέρχονται από την ευρύτερη περιοχή του Brindisi.⁷⁸¹ Παρά ταύτα θα πρέπει να σημειωθεί, ότι οι συγκεκριμένοι αμφορείς συχνά φέρουν ενσφράγιστες λαβές με γράμματα της λατινικής ή της ελληνικής γραφής.⁷⁸²

⁷⁷⁸ Σχετικά με τους αμφορείς αυτούς και βιβλιογραφία βλέπε σελ. 177-181.

⁷⁷⁹ Σχετικά βλέπε Trainor 2015, 85, Trainor – Kiriati (υπό έκδοση), Stone (υπό έκδοση).

⁷⁸⁰ Το συγκεκριμένο όστρακο ταυτίστηκε από την βάση δεδομένων για τους αμφορείς της ρωμαϊκής περιόδου του πανεπιστημίου του Southampton. Στην κατηγορία των αμφορέων στον τύπο του Brindisi συμπεριλαμβάνεται ένα παράδειγμα αμφορέα με πανομοιότυπο προφίλ χείλους. Σχετικά βλέπε University of Southampton 2005. Αμφορείς με αυτό το προφίλ του χείλους έχουν εντοπιστεί και στο πλαίσιο της ανασκαφής της Αγοράς υπό την διεύθυνση του Γιάννη Λώλου.

⁷⁸¹ Για περιγραφή του πηλού βλέπε Peacock και Williams 1991, 83.

⁷⁸² Peacock και Williams 1991, 82.

3.4.2.7 Αμφορείς Dressel 7-11 A53-A55 Εικ. 76

Υπό αυτό τον όρο στην βιβλιογραφία ταξινομείται μία ευρεία ομάδα αμφορέων με συγγενή τυπολογικά χαρακτηριστικά, αλλά και επιμέρους διαφοροποιήσεις. Για τους αμφορείς αυτού του τύπου γίνεται η υπόθεση, ότι παρήχθησαν στην Ισπανία, σε διάφορα κέντρα της ιβηρικής χερσονήσου, από τα οποία προέκυψαν προϊόντα με διαφοροποιημένο πηλό και επί μέρους δομικά χαρακτηριστικά.⁷⁸³ Σύμφωνα με τα έως τώρα αρχαιολογικά δεδομένα η παραγωγή τους ξεκίνησε στα τέλη του 1^{ου} αι. π.Χ και σταμάτησε κάπου στα τέλη του 1^{ου} αι. μ.Χ.

Αμφορείς αυτής της κατηγορίας δεν έχουν συμπεριληφθεί στους καταλόγους της κεραμικής από την επιφανειακή έρευνα και των ανασκαμμένων οικοπέδων που μελετήθηκαν στο ίδιο πλαίσιο, αλλά έχουν εντοπιστεί στο πλαίσιο της ανασκαφής της Αγοράς της Σικυώνας και υπήρξαν βοηθητικοί για την ταύτιση των αμφορέων από το οικόπεδο Πιπεράκη.

Συνολικά αναγνωρίστηκαν τρία όστρακα χειλέων ως τμήματα αμφορέων αυτού του τύπου. Αυτοί είναι κατασκευασμένοι από διαφορετικό πηλό, γεγονός, το οποίο είναι δηλωτικό της πιθανής παραγωγής τους σε διαφορετικά κέντρα. Ο πηλός από τον οποίο είναι κατασκευασμένοι είναι ερυθρός ή καστανής απόχρωσης, ενώ η επιφάνειά τους γκρι, ή σε αποχρώσεις του καστανού ή του κίτρινου. Το χείλος και των τριών οστράκων αναπτύσσεται σε επίπεδα και οι δύο εξ αυτών εμπίπτουν στον τύπο Α ή Β των Peacock και Williams.⁷⁸⁴ Και τα τρία προήλθαν από στρώμα με ανάμεικτο υλικό και θα χρονολογηθούν βάσει του γενικού πλαισίου της παραγωγής τους από τα τέλη του 1^{ου} αι. π.Χ έως τον 1^ο αι. μ.Χ.

3.4.2.8 Αμφορείς Beltran ΙΑ A56 Εικ. 76

Η συγκεκριμένη κατηγορία αμφορέων δεν είναι ασύνδετη με την προηγούμενη. Πρόκειται για αμφορείς, οι οποίοι σύμφωνα με τα έως τώρα αρχαιολογικά δεδομένα παρήχθησαν σε διάφορα κέντρα της νότιας Ισπανίας από τα τέλη του 1^{ου} αι. π.Χ έως και τα μέσα του 2^{ου} αι. μ.Χ. Πρόκειται για αμφορείς με βραχύ χείλος που νεύει προς τα κάτω (hooked rim), ευρύ λαιμό, πεπλατυσμένες

⁷⁸³ Γενικά βλέπε Peacock και Williams 1991, 117-119, κατηγορία 16, εικ. 50.

⁷⁸⁴ Σχετικά βλέπε Peacock και Williams 1991, 117-118. Οι εκάστοτε τύποι συνδέονται με διαφορετικά κέντρα παραγωγής, τα οποία δεν διαφοροποιούνται ως προς το χρονικό πλαίσιο της παραγωγής τους.

λαβές, οι οποίες εκφύονται κάτω από το χείλος και καταλήγουν στον ώμο του αγγείου και σώμα με μέγιστη διάμετρο στο κατώτερο τμήμα του, το οποίο καταλήγει σε επίμηκες πόδι ελλειπτικής διατομής που είναι κενό στο εσωτερικό του.⁷⁸⁵ Οι αμφορείς αυτού του τύπου εντοπίζονται στο μεγαλύτερο τμήμα της Μεσογείου, συμπεριλαμβανομένης και της βόρειας Αφρικής.⁷⁸⁶

Στο οικόπεδο Πιπεράκη αναγνωρίστηκε ένα όστρακο χείλους κατασκευασμένο από πηλό ερυθρής και γκρι απόχρωσης, πιθανώς, με αραιή μίκα. Αυτό προήλθε από στρώμα με ανάμεικτο υλικό και ως εκ τούτου χρονολογείται, βάσει του γενικού πλαισίου παραγωγής του συγκεκριμένου τύπου, μεταξύ του τέλους του 1^{ου} αι. π.Χ και τα μέσα του 2^{ου} αι. μ.Χ.

3.4.2.9 Άλλοι Αμφορείς A57-A60 Εικ. 77 Πίν. 5

Μεταξύ των αμφορέων εντοπίστηκαν και όστρακα από αμφορείς, οι οποίοι δεν ταυτίστηκαν αλλά παρουσιάζουν αξιόλογα χαρακτηριστικά. Πολλοί από αυτούς εισήχθησαν στον κατάλογο και άλλοι όχι. Μεταξύ αυτών συμπεριλαμβάνεται το παράδειγμα A57, το οποίο, όπως έχει ήδη αναφερθεί στο κεφάλαιο των Σικυώνιων Α αμφορέων αντιστοιχεί στον τύπο Brindisi / Dressel 25, αλλά είναι κατασκευασμένο από τον χαρακτηριστικό πηλό με ερυθρή απόχρωση και μελανά στίγματα στην επιφάνεια του αγγείου, από τον οποίο έχουν κατασκευαστεί και αγγεία άλλων σχημάτων. Αντίστοιχη είναι και η περίπτωση του παραδείγματος A58, το οποίο είναι κατασκευασμένο από τον ίδιο πηλό και πλησιάζει ως προς το προφίλ του παραδείγματα από τον τύπο του Σικυώνιου Β αμφορέα.⁷⁸⁷ Μέσω αυτών των δύο παραδειγμάτων καθίσταται σαφής η ύπαρξη ενός δικτύου παραγωγής αμφορέων στην ευρύτερη περιοχή της ΒΑ Πελοποννήσου, στο οποίο τοπικά εργαστήρια μιμούνται κοινούς τύπους αμφορέων, οι οποίοι πρωτίστως έχουν εισαχθεί στην εκάστοτε περιοχή.⁷⁸⁸ Και τα δύο παραδείγματα προήλθαν από στρώματα με ανάμεικτο υλικό και ως εκ τούτου θα χρονολογηθούν βάσει του γενικού πλαισίου της παραγωγής των τύπων που μιμούνται.

⁷⁸⁵ Σχετικά βλέπε Peacock και Williams 1991, 122-123, κατηγορία 18, εικ. 54.

⁷⁸⁶ Riley 1979, 160-161, v. 143-145, εικ. 76.

⁷⁸⁷ Tzavella (υπό έκδοση, v.11, εικ. 124).

⁷⁸⁸ Ειδικότερα για αυτό το δίκτυο αναφορικά με τον τύπο που μιμείται τον τύπο Dressel 25 βλέπε Trainor 2015, 51-52, Grigoropoulos (υπό έκδοση), Tzavella (υπό έκδοση).

Ενδιαφέρον παρουσιάζει και το παράδειγμα **A59**. Πρόκειται για όστρακο χείλους από αμφορέα κατασκευασμένο από μαλακό πηλό καστανής απόχρωσης με άφθονη χρυσή μίκα, η οποία είναι εμφανής σε όλη την επιφάνεια του αγγείου. Ο συγκεκριμένος αμφορέας δεν ταυτίστηκε, αλλά ο πηλός του οδηγεί στην υπόθεση, ότι πρόκειται για προϊόν κατασκευασμένο σε εργαστήριο της Μικράς Ασίας. Ακόμη στο υλικό εντοπίστηκαν και δύο όστρακα, ένα λαβής και ένα σώματος από αμφορέα κατασκευασμένο με τον χαρακτηριστικό πηλό με τα μελανά ηφαιστειογενή εγκλείσματα (black sand fabric), ο οποίος έχει συνδεθεί με την ευρύτερη περιοχή της Καμπανίας.⁷⁸⁹ Από αυτό τον πηλό παρήχθησαν αμφορείς στον τύπο Dressel 1 ή 2-4. Το ενδεχόμενο τα όστρακα από το οικόπεδο Πιπεράκη να προέρχονται από αμφορέα στον τύπο Dressel 1⁷⁹⁰ είναι πιθανό, αν και η υπόθεση δεν μπορεί να στοιχειοθετηθεί ασφαλώς βάσει των σωζόμενων τμημάτων του.

Αμφορείς αυτού του τύπου από διαφορετικούς πηλούς εντοπίστηκαν στο πλάτωμα κατά την διάρκεια της εντατικής έρευνας επιφανείας⁷⁹¹ και σε ανεσκαμμένα σύνολα.⁷⁹² Η παρουσία αυτών των αμφορέων, των Greco-Italian και αυτού στον τύπο του Brindisi σε συνδυασμό με την ομοιότητα των τοπικών αμφορέων με τον συγκεκριμένο τύπο είναι ενδεικτική της συστηματικής εμπορικής σχέσης είτε άμεσα, είτε έμμεσα της Σικυώνας με την ιταλική χερσόνησο στα τέλη της ελληνιστικής περιόδου.⁷⁹³

⁷⁸⁹ Για τον συγκεκριμένο πηλό βλέπε Panella και Fano 1977, 145, 146 (Κατηγορία Α), Peacock και Williams 1991, 87-88.

⁷⁹⁰ Οι αμφορείς στον Dressel 1 παρήχθησαν σε διάφορα κέντρα της Ιταλίας και υποδιαιρούνται σε τρεις κατηγορίες. Η παραγωγή τους χρονολογείται μεταξύ των μέσω του 2^{ου} αι. και του 1^{ου} αι. π.Χ και συνδέεται με το εμπόριο οίνου. Σχετικά βλέπε Peacock και Williams 1991, 86-88, εικ. 26 (Dressel 1A), 89-90 (Dressel 1B), 91-92 (Dressel 1C), Trainor 2015, 84-85.

⁷⁹¹ Trainor 2015, 84-85, Trainor – Kiriati (υπό έκδοση), Stone (υπό έκδοση).

⁷⁹² Grigoropoulos (υπό έκδοση, ν. 35, 72, 135, 201, εικ. 23, 26, 32, 36).

⁷⁹³ Σχετικά βλέπε Tzavella (υπό έκδοση).

4. Συζήτηση της κεραμικής από το οικόπεδο Πιπεράκη

4.1 Γενικές Παρατηρήσεις

Η ανασκαφή στο οικόπεδο Πιπεράκη απέδωσε έναν αρκετά μεγάλο όγκο υλικού, ο οποίος καλύπτει ένα ευρύ χρονικό φάσμα, από την πρώιμη ελληνιστική έως και την μέση ρωμαϊκή περίοδο. Οι χρονικές περιόδους δεν αντιπροσωπεύονται ισομερώς. Ο κύριος όγκος του υλικού χρονολογείται μεταξύ της ύστερης ελληνιστικής και της πρώιμης ρωμαϊκής περιόδου και ειδικότερα μεταξύ του 1^{ου} αι. π.Χ και του 1^{ου} αι. μ.Χ. Πολλά ήταν τα ευρήματα που χρονολογήθηκαν στην μέση ελληνιστική περίοδο, ενώ σαφώς λιγότερα ήταν τα ευρήματα της πρώιμης ελληνιστικής και της μέσης ρωμαϊκής περιόδου.

Αυτά συνιστούν οικιακά κατάλοιπα, ενώ ελάχιστα είναι προϊόντα βιοτεχνικής δράσης, τα οποία προήλθαν από δευτερογενείς αποθέσεις και απορρίφθηκαν στον χώρο μεταφερόμενα από άλλη θέση, εκτός του χώρου της ανασκαφής. Μεταξύ των ευρημάτων αναγνωρίστηκε πλήθος σχημάτων, τα οποία ταξινομήθηκαν σε τέσσερις βασικές κατηγορίες. Όλα τα ευρήματα προήλθαν από σύνολα με ανάμεικτο υλικό, στα οποία συνυπήρχε κεραμική των ελληνιστικών και των ρωμαϊκών χρόνων. Το γεγονός αυτό δυσκόλεψε την χρονολόγηση των σχημάτων, ειδικότερα αυτών που παράγονταν για ένα ευρύ χρονικό διάστημα. Η χρονολόγηση τους βασίστηκε στην χρονολόγηση των παραλλήλων τους και στις περιπτώσεις που αυτό δεν ήταν εφικτό, αυτά εντάχθηκαν στο γενικό πλαίσιο της παραγωγής του εκάστοτε σχήματος στο πλάτωμα της Σικυώνας ή εκτός αυτού.

4.2 Τα σχήματα και η χρονολόγησή τους

Τα ευρήματα που χρονολογήθηκαν στην πρώιμη ελληνιστική περίοδο δεν ήταν πολλά. Τα περισσότερα εξ αυτών είναι επιτραπέζια αγγεία, ενώ δεν απουσιάζουν χρηστικά αγγεία και μαγειρικά σκεύη αυτής της περιόδου.

Μεταξύ αυτών αναγνωρίστηκαν όστρακα ιγδίων με στρογγυλεμένο (11-12) και ταινιωτό χείλος (10), τα οποία ήταν κορινθιακής παραγωγής και όστρακα λεκανών (23), κατασκευασμένα από τοπικό μαγειρικό πηλό σε ερυθρή και γκρι απόχρωση. Οι τελευταίες χρονολογήθηκαν βάσει παραλλήλων από την Κόρινθο στην

πρώιμη ελληνιστική περίοδο, αλλά για τον συγκεκριμένο τύπο, στον οποίο ανήκουν, έχει γίνει η υπόθεση ότι συνέχισε να παράγεται και κατά τη διάρκεια της ύστερης ελληνιστικής και της πρώιμης ρωμαϊκής περιόδου.

Τα μαγειρικά σκεύη, αντιστοίχως, ήταν ελάχιστα και αυτά είναι όστρακα λοπάδων (128-129). Σε αυτά τα σκεύη ο πηλός δεν ταυτίστηκε, εξαιτίας της ομοιότητας του τοπικού μαγειρικού πηλού με τον κορινθιακό. Ωστόσο, ο πηλός διαφοροποιείται σαφώς από αυτόν των μαγειρικών σκευών των επόμενων περιόδων και το ενδεχόμενο να συνιστούν επείσακτα αγγεία είναι ισχυρό. Το αντικείμενο 129 χρονολογήθηκε γενικά στον 3^ο αι. π.Χ. Αυτό βρίσκει παράλληλο σε άλλο ανεσκαμμένο σύνολο στο πλάτωμα, το οποίο έχει χρονολογηθεί στις αρχές του 3^{ου} αι. π.Χ.⁷⁹⁴ Και τα δύο αντικείμενα συνιστούν προϊόντα τοπικής παραγωγής και ως εκ τούτου καθίσταται πιθανό το ενδεχόμενο της παραγωγής μαγειρικών σκευών στο πλάτωμα, ήδη από τις αρχές του 3^{ου} αι. π.Χ.

Τα επιτραπέζια σκεύη συνιστούν επείσακτα αγγεία πόσεως. Στα σύνολα εντοπίστηκαν όστρακα από μόνωτα κύπελλα (170) και σκύφους αττικού τύπου ή κοτύλες (171, 173), τα οποία ήταν εισηγμένα από την Κόρινθο, ενώ ένα ήταν εισηγμένο από την Αττική. (172). Ακόμη αναγνωρίστηκε ένα κύπελλο με έξω νεύον χείλος (225), κορινθιακής παραγωγής, το οποίο αντιστοιχεί στον πρώιμο τύπο της κατηγορίας και χρονολογήθηκε μεταξύ του τέλους του 4^{ου} αι. π.Χ και του πρώιμου 3^{ου} αι. π.Χ, ενώ αναγνωρίστηκαν και δύο όστρακα από μικύλλα αγγεία. Το ένα εξ αυτών ανήκει σε λοπάδιο, κατασκευασμένο σε blister ware (257) και πιθανώς είναι προϊόν τοπικής παραγωγής, ενώ το δεύτερο συνιστά όστρακο πυξίδας (255). Ο πηλός του συγκεκριμένου αγγείου δεν ταυτίστηκε.

Τα αγγεία που χρονολογήθηκαν στη μέση ελληνιστική περίοδο ήταν σαφώς περισσότερα σε αριθμό. Η χρήση του χώρου σε αυτή την περίοδο ενισχύεται περαιτέρω από την εύρεση χάλκινων νομισμάτων από τοπικό νομισματοκοπείο, τα οποία χρονολογήθηκαν σε αυτή την περίοδο.⁷⁹⁵ Η πλειοψηφία αυτών ήταν μαγειρικά σκεύη και επιτραπέζια αγγεία και λιγότερο χρηστικά ή τελετουργικά αγγεία. Εξαιτίας της απουσίας καθαρών στρωμάτων και της γενικευμένης παραγωγής ορισμένων σχημάτων κατά το μεγαλύτερο μέρος της ελληνιστικής περιόδου, τις περισσότερες φορές η χρονολόγηση των αντικειμένων σε στενά χρονικά πλαίσια ήταν αδύνατη.

⁷⁹⁴ Σχετικά βλέπε σελ. 93, υποσ. 285.

⁷⁹⁵ Ειδικότερα για αυτά βλέπε Παράρτημα 1, στρώμα Α.4/10-13, σελ. 225, Β.2/5, σελ. 229, Β.2/7.2,4,5, σελ. 232.

Αρκετά από τα χρηστικά αγγεία που αναγνωρίστηκαν συνιστούν προϊόντα της μέσης ή ύστερης ελληνοιστικής περιόδου, όπως όστρακα ιγδίων τα οποία ήταν κορινθιακής παραγωγής (13-15), ενώ για κάποια εκ των ιγδίων, τα οποία είναι κατασκευασμένα από αδρό τοπικό πηλό (17), γίνεται η υπόθεση ότι συνιστούν προϊόντα της ύστερης ελληνοιστικής ή και ακόμη της πρώιμης ρωμαϊκής περιόδου. Αντιστοίχως, λίγες λεκάνες χρονολογήθηκαν βάσει παραλλήλων μεταξύ της μέσης και της ύστερης ελληνοιστικής περιόδου (26). Στην ύστερη ελληνοιστική περίοδο χρονολογήθηκαν και δύο όστρακα πρόχων, οι οποίες αναγνωρίστηκαν ως πρόχοι νερού (6-7). Η χρονολόγησή τους είναι επισφαλής και το ενδεχόμενο να συνιστούν προϊόντα πρωιμότερης ή μεταγενέστερης παραγωγής είναι πιθανό. Ακόμη δύο όστρακα, πιθανώς, συνανήκοντα από δίσκο σερβιρίσματος (83-84) χρονολογήθηκαν βάσει παραλλήλων στην μέση ελληνοιστική περίοδο.

Από το υλικό δεν απουσιάζουν σχήματα με διαφορετική χρήση, τα οποία, πιθανώς, ανήκουν στην φάση χρήσης του χώρου κατά την μέση ή ύστερη ελληνοιστική περίοδο. Μεταξύ των ευρημάτων αναγνωρίστηκαν αρκετά όστρακα από θυμιατήρια (107), τα οποία αναγνωρίστηκαν ως αντικείμενα τοπικής παραγωγής.

Αντιστοίχως αρκετά ήταν και τα μαγειρικά σκεύη που χρονολογήθηκαν στην μέση ή ύστερη ελληνοιστική περίοδο, τα οποία ήταν προϊόντα της τοπικής παραγωγής. Μεταξύ αυτών αναγνωρίστηκαν όστρακα χυτρών με έξω νεύοντα χείλη (κατηγορία 4, 117-118), αλλά και λοπάδων. Κάποιες χρονολογήθηκαν βάσει παραλλήλων με μεγαλύτερη ασφάλεια στον 2^ο αι. π.Χ (131, 132, 136, 137), ενώ άλλες εντάχθηκαν στο ευρύτερο χρονικό πλαίσιο της μέσης και ύστερης ελληνοιστικής περιόδου (134-135).

Για κάποια εκ των πωμάτων των μαγειρικών σκευών (155-163) η χρονολόγηση αποδείχτηκε ακόμη δυσκολότερη εξαιτίας της αποσπασματικής διατήρησής τους και της τυποποίησης του σχήματος την περίοδο που εξετάζουμε. Ως εκ τούτου αυτά εντάχθηκαν στο ευρύτερο χρονικό πλαίσιο της παραγωγής αυτών και των αντικειμένων που συνόδευαν.

Σαφώς μεγαλύτερος ήταν ο αριθμός των επιτραπέζιων σκευών, τα οποία χρονολογήθηκαν μεταξύ της μέσης και ύστερης ελληνοιστικής περιόδου. Αυτά συνιστούν αγγεία πόσεως, σερβιρίσματος, αγγεία χοής και αγγεία λαδιού.

Μεταξύ των αντικειμένων αναγνωρίστηκαν κάρθαροι με ενιαίο περίγραμμα σώματος (174-176), οι οποίοι χρονολογήθηκαν βάσει των παραλλήλων τους μεταξύ του β' ή γ' τετάρτου του 3^{ου} αι. π.Χ, κάρθαροι με γωνιώδες περίγραμμα σώματος

(177-179), οι οποίοι, αντιστοίχως, βάσει παραλλήλων, χρονολογήθηκαν στο α' μισό του 2^{ου} αι. π.Χ και δύο όστρακα από καλυκωτούς κανθάρους (180-181), τα οποία χρονολογήθηκαν μεταξύ του 3^{ου} και του 2^{ου} αι. π.Χ. Τα συγκεκριμένα αγγεία δεν διαχωρίστηκαν σε τοπικά ή εισηγμένα αγγεία, διότι ο λεπτός πηλός της Σικυώνας ομοιάζει κατά πολύ με τον λεπτό πηλό της Κορίνθου. Αντιθέτως, ένα όστρακο κυπέλλου στον τύπο των Εξαμιλίων (182), το οποίο χρονολογήθηκε μεταξύ του 2^{ου} και 1^{ου} αι. π.Χ είναι κατασκευασμένο από τοπικό μαγειρικό πηλό. Αυτό συνιστά προϊόν της τοπικής κεραμικής παραγωγής της μέσης και ύστερης ελληνιστικής περιόδου, στην οποία παράγονταν εκτός των άλλων επιτραπέζια σκεύη κατασκευασμένα από μαγειρικό πηλό.

Ακόμη αναγνωρίστηκε ένας ικανός αριθμός οστράκων από κύπελλα με ανάγλυφη διακόσμηση, τα οποία βάσει αυτής και των παραλλήλων τους χρονολογήθηκαν είτε στην μέση ελληνιστική (183-190), είτε στην ύστερη ελληνιστική περίοδο (191-194). Σε αντιστοιχία με τους κανθάρους αυτά δεν διαχωρίστηκαν μεταξύ τοπικών και εισηγμένων αγγείων, ωστόσο, ένα εξ αυτών με διακόσμηση μακρών πετάλων (191), πιθανώς, είναι κατασκευασμένο από πηλό της κατηγορίας 2 του C. Edwards, ο οποίος έχει συνδεθεί με τη Σικυώνα.⁷⁹⁶

Πολλά ήταν και τα όστρακα από αγγεία σερβιρίσματος, τα οποία προέρχονταν από διαφορετικές υποκατηγορίες. Τα πρωιμότερα χρονολογήσιμα αγγεία ήταν όστρακα ιχθυοπινακίων (195-197), τα οποία χρονολογήθηκαν μεταξύ του τέλους του 3^{ου} αι. π.Χ και των αρχών του 2^{ου} αι. π.Χ. Για ένα εξ αυτών γίνεται η υπόθεση ότι συνιστά αγγείο τοπικής παραγωγής (195) και ως εκ τούτου είναι δηλωτικό της παραγωγής του σχήματος στο πλάτωμα στις αρχές της μέσης ελληνιστικής περιόδου.

Η πλειοψηφία των οστράκων των αγγείων σερβιρίσματος αποτελείται από όστρακα πινακίων με στρογγυλεμένο χείλος (198-212), τα οποία χρονολογήθηκαν μεταξύ του 2^{ου} και του 1^{ου} αι. π.Χ. Για τα περισσότερα εξ αυτών έχει γίνει η υπόθεση ότι είναι προϊόντα τοπικής παραγωγής (198, 200, 201, 204, 205, 210, 212) ή έχουν ταυτιστεί ασφαλώς ως τοπικά αγγεία (202, 203, 207, 208, 211). Σε κάποια εξ αυτών ο πηλός δεν ταυτίστηκε και το ενδεχόμενο να συνιστούν προϊόντα κορινθιακής παραγωγής είναι πιθανό (199, 206, 209). Επιπροσθέτως αναγνωρίστηκε ένα όστρακο πινακίου με επίπεδο χείλος (213), το οποίο χρονολογήθηκε μεταξύ του 2^{ου} αι. και του

⁷⁹⁶ Σχετικά βλέπε υποκ. 3.3.1.5.Γ, σελ. 126, υποσ. 441.

1^ο αι. π.Χ και για το οποίο έχει γίνει η υπόθεση ότι πρόκειται για προϊόν επείσακτο από την Κόρινθο.

Μεταξύ του υλικού αναγνωρίστηκαν και μικρά αβαθή πινάκια. Ένα εξ αυτών, κορινθιακής παραγωγής (**214**), έχει χρονολογηθεί μεταξύ του τέλους του 4^ο και του β' μισού του 3^ο αι. π.Χ, ενώ άλλα δύο χρονολογήθηκαν στην ύστερη ελληνιστική περίοδο (**215-216**). Ο πηλός και των δύο δεν έχει ταυτιστεί με ασφάλεια. Ωστόσο, το ενδεχόμενο για το ένα εξ αυτών (**215**) να συνιστά προϊόν τοπικής παραγωγής είναι πιθανό. Ακόμη αναγνωρίστηκαν και δύο όστρακα, πιθανώς, συνανήκοντα από μικρό πινάκιο με προεξέχον χείλος, εισηγμένο από την Αττική, το οποίο χρονολογήθηκε μεταξύ του α' και του β' τετάρτου του 2^ο αι. π.Χ (**217-218**).

Την ίδια περίοδο στο πλάτωμα για το σερβίρισμα χρησιμοποιούνταν και κύπελλα. Πρόκειται για κύπελλα με εχινοειδές τοίχωμα. Κάποια εξ αυτών χρονολογήθηκαν βάσει των παραλλήλων τους στην μέση ελληνιστική περίοδο (**219-221**), άλλα μεταξύ του 2^ο και 1^ο αι. π.Χ (**222**), ενώ σε κάποια δεν ήταν εφικτή η χρονολόγησή τους (**223**). Και σε αυτή την κατηγορία δεν έγινε η διάκριση μεταξύ τοπικών και εισηγμένων προϊόντων, αν και αναγνωρίστηκαν προϊόντα τοπικής και κορινθιακής παραγωγής. Το αντικείμενο **223** συνιστά προϊόν τοπικής παραγωγής, αλλά αυτό δεν έχει ταυτιστεί ασφαλώς ως κύπελλο με εχινοειδές τοίχωμα.

Ακόμη αναγνωρίστηκαν κύπελλα με έξω νεύον χείλος. Μεταξύ αυτό αναγνωρίστηκε ένα μερικώς γανωμένο κύπελλο (**224**), το οποίο χρονολογήθηκε μεταξύ του 3^ο και του πρώιμου 2^ο αι. π.Χ και ο πηλός του δεν ταυτίστηκε. Τα περισσότερα κύπελλα με έξω νεύον χείλος, βάσει των παραλλήλων τους, χρονολογήθηκαν στον 2^ο αι. π.Χ (**226-229**), ενώ κάποια χρονολογήθηκαν μεταξύ του 2^ο και 1^ο αι. π.Χ (**230-231**). Τα δύο τελευταία παραδείγματα είναι κατασκευασμένα από μαγειρικό πηλό και εντάσσονται στο ευρύ πλαίσιο παραγωγής στο πλάτωμα κατά την μέση και ύστερη ελληνιστική περίοδο επιτραπέζιας κεραμικής από μαγειρικό πηλό. Για τα υπόλοιπα κύπελλα, τα οποία είναι κατασκευασμένα από λεπτό πηλό δεν έγινε διαχωρισμός μεταξύ των τοπικών και εισηγμένων προϊόντων.

Μεταξύ του 2^ο και του 1^ο αι. π.Χ χρονολογήθηκαν και κρατήρες με επιτραπέζια χρήση (**232-237**). Μεταξύ αυτών αναγνωρίστηκαν κωδωνόσχημοι κρατήρες χωρίς γάνωμα (**232-234**), οι δύο εκ των οποίων είναι τοπικής παραγωγής (**232, 234**), ενώ ο τρίτος κορινθιακός (**233**), αλλά και όστρακα βάσεων από κρατήρες με κυλινδρικές λαβές (**235-236**). Ο πηλός του πρώτου παραδείγματος δεν ταυτίστηκε, ενώ το δεύτερο αναγνωρίστηκε ως τοπικό προϊόν. Ακόμη εντοπίστηκε και ένα

όστρακο κρατήρα (237), τοπικής παραγωγής, το οποίο βρίσκεται παράλληλο στο Άργος και χρονολογήθηκε στον 1^ο αι. π.Χ.

Τα όστρακα από τ α αγγεία χοής δεν ήταν πολλά. Μεταξύ αυτών αναγνωρίστηκε ένα όστρακο οινοχόης (238), τοπικής παραγωγής, η οποία χρονολογήθηκε, βάσει παραλλήλου, στα τέλη του 3^{ου} αι. π.Χ, όστρακα βάσεων από όλπες κορινθιακής παραγωγής (240), οι οποίες χρονολογήθηκαν στη μέση ελληνιστική περίοδο, ενώ σαφώς περισσότερα ήταν τα όστρακα των προχοϊσκων (241-243). Αυτές χρονολογήθηκαν μεταξύ του 2^{ου} και του 1^{ου} αι. π.Χ. Οι περισσότερες συνιστούν προϊόντα τοπικής παραγωγής κατασκευασμένα από λεπτό πηλό, ενώ αναγνωρίστηκε και ένα όστρακο βάσης από αγγείο εισηγμένο από την Αττική (244), το οποίο, βάσει των πλησιέστερων παραλλήλων του, χρονολογήθηκε μεταξύ των μέσων του 3^{ου} και του 1^{ου} αι. π.Χ.

Αρκετά ήταν και τα αγγεία λαδιού. Σπανιότεροι είναι οι αρύβαλλοι, οι οποίοι είναι κατασκευασμένοι σε blister ware (247), ενώ περισσότερα ήταν τα όστρακα από ατρακτόσχημα μυροδοχεία, τα οποία βάσει των παραλλήλων τους χρονολογήθηκαν μεταξύ του 2^{ου} και του 1^{ου} αι. π.Χ (248-253). Ιδιαίτερο ενδιαφέρον παρουσιάζει το τελευταίο παράδειγμα, το οποίο αναγνωρίστηκε ως απόρριμμα και ως εκ τούτου αυτό επιβεβαιώνει την υπόθεση της παραγωγής αυτού του σχήματος στο πλάτωμα κατά την μέση και ύστερη ελληνιστική περίοδο, η οποία έχει γίνει ήδη από τους μελετητές του υλικού της επιφανειακής έρευνας.⁷⁹⁷

Στο υλικό μεταξύ άλλων αναγνωρίστηκε και ένα όστρακο από μικύλλο αγγείο, το οποίο χρονολογήθηκε στην μέση ελληνιστική περίοδο (254), αν και όχι ασφαλώς, ενώ ακόμη ένα (256) χρονολογήθηκε μεταξύ της πρώιμης και μέσης ελληνιστικής περιόδου.

Μεταξύ του 2^{ου} και του 1^{ου} αι. π.Χ χρονολογήθηκαν και επιτραπέζια σκεύη, τα οποία ήταν κατασκευασμένα από γκρι πηλό. Ένα εξ αυτών είναι όστρακο χείλους από εισηγμένο ιχθυοπινάκιο (284), ενώ αναγνωρίστηκαν και λίγα όστρακα από τοπικά πινάκια με στρογγυλεμένο χείλος, κατασκευασμένα από γκρι πηλό (295).

Όπως αναφέρθηκε και πιο πάνω ο μεγαλύτερος όγκος του υλικού χρονολογήθηκε μεταξύ της ύστερης ελληνιστικής και της πρώιμης ρωμαϊκής περιόδου και ειδικότερα μεταξύ του 1^{ου} αι. π.Χ και του 1^{ου} αι. μ.Χ. Σε αυτή την

⁷⁹⁷ Σχετικά βλέπε Trainor 2015, 106-108, Trainor – Kiriati (υπό έκδοση).

περίοδο χρονολογούνται σχήματα όλων των κατηγοριών, στα οποία περιλαμβάνονται στον μεγαλύτερο βαθμό αγγεία τοπικής παραγωγής.

Μεταξύ αυτών αναγνωρίστηκαν όστρακα οиноχόων, τριφυλλόστομων οиноχόων (1), οиноχόων με στρογγυλεμένο έξω νεύον χείλος (2) ή οиноχόων με οριζόντιο, επίπεδο χείλος (3). Ένα όστρακο από λάγηνο (8), το οποίο προήλθε από σύνολο του 2^{ου} αι. μ.Χ με ανάμεικτο υλικό της ελληνιστικής και ρωμαϊκής περιόδου, πιθανώς, ανήκει σε αυτή τη χρονική φάση, αλλά η υπόθεση δεν μπορεί να υποστηριχθεί ασφαλώς εξαιτίας της αναμόχλευσης του υλικού στο στρώμα εντοπισμού του και της απουσίας ακριβούς παραλλήλου. Αντιστοίχως, στην πρώιμη ρωμαϊκή περίοδο χρονολογήθηκε ένα όστρακο από χωνί (9), όπως και το όστρακο μίας εστίας (106).

Πολλά από τα αγγεία που χρονολογήθηκαν σε αυτή την περίοδο συνιστούν λεκάνες με την χαρακτηριστική διπλή αυλάκωση στην άνω όψη του χείλους (27-29). Τα περισσότερα είναι προϊόντα τοπικής παραγωγής (27, 29), ενώ κάποια αναγνωρίστηκαν ως, πιθανώς τοπικά ή πιθανώς κορινθιακά (28). Ακόμη αναγνωρίστηκαν λεκάνες με έξω νεύοντα χείλη με παράλληλα από την Σπάρτη (30) και το Άργος (31). Στην πρώιμη ρωμαϊκή περίοδο χρονολογήθηκε και μία χονδροειδής λεκάνη, τοπικής παραγωγής, με αυλακώσεις στην άνω όψη του χείλους (34), ενώ μεταξύ της ύστερης ελληνιστικής και της πρώιμης ρωμαϊκής περιόδου χρονολογήθηκε ακόμη μία χονδροειδής λεκάνη τοπικής παραγωγής με παράλληλο από την Αγορά των Αθηνών (39). Σε αυτή την περίοδο χρονολογήθηκαν και αρκετά όστρακα λεκανών μικρού μεγέθους. Μεταξύ αυτών αναγνωρίστηκαν μικρές λεκάνες με αυλακώσεις στην άνω όψη του χείλους (40) κατ' αντιστοιχία των μεγαλύτερων λεκανών, οι οποίες ήταν τοπικής παραγωγής, μικρές λεκάνες με απλά έξω νεύοντα χείλη (42, 44) κατασκευασμένες από αδρό τοπικό πηλό, μία μικρή λεκάνη με αναδιπλούμενο χείλος (45) και πάλι τοπικής παραγωγής, αλλά και μία μικρή λεκάνη με έξω νεύον χείλος και αυλακώσεις στην άνω όψη του σώματος (46).

Μεγάλος όγκος του υλικού που χρονολογήθηκε μεταξύ του 1^{ου} αι. π.Χ και του 1^{ου} αι. μ.Χ προήλθε από όστρακα κρατήρων. Μεταξύ αυτών αναγνωρίστηκαν κρατήρες με προεξέχον χείλος (48-53) κατασκευασμένοι σε αδρό ή μαγειρικό πηλό. Η συντριπτική πλειοψηφία αυτών ήταν τοπικής παραγωγής, αλλά καταγράφηκαν και όστρακα με πιθανή κορινθιακή προέλευση (52). Ο συγκεκριμένος τύπος χρονολογείται νωρίτερα του 1^{ου} αι. π.Χ, ωστόσο, οι κρατήρες από το οικόπεδο Πιπεράκη χρονολογήθηκαν μεταξύ του 1^{ου} αι. π.Χ και του 1^{ου} αι. μ.Χ. Ακόμη

αναγνωρίστηκαν κρατήρες, οι οποίοι θεωρούνται παραλλαγή του προηγούμενου τύπου (56-57), οι οποίοι χρονολογήθηκαν στην πρώιμη ρωμαϊκή περίοδο, κρατήρες με μετατοπισμένο χείλος σε σχέση με τον κεντρικό άξονα του σώματος, οι οποίοι χρονολογήθηκαν μεταξύ του 1^{ου} αι. π.Χ και του 1^{ου} αι. μ.Χ (58-62), αλλά και κρατήρες που φέρουν προεξέχον χείλος με καμπύλο περίγραμμα (63). Η συντριπτική πλειοψηφία των αγγείων αυτών των τύπων, όπως και όλων των κατηγοριών του σχήματος ήταν τοπικής παραγωγής.

Στο πλάτωμα οι κρατήρες συνέχισαν να παράγονται σε όλη την διάρκεια της πρώιμης ρωμαϊκής περιόδου, αλλά και μεταγενέστερα. Οι κρατήρες με αναδιπλούμενο χείλος (64-70) χρονολογήθηκαν γενικά στην πρώιμη ρωμαϊκή περίοδο και ειδικότερα στον 1^ο αι. μ.Χ. Μεταξύ αυτών εντοπίστηκε και ένα απόρριμμα (71), το οποίο είναι δηλωτικό της παραγωγής αυτού του σχήματος στη Σικυώνα. Στην πρώιμη ρωμαϊκή περίοδο χρονολογήθηκαν και οι κρατήρες, οι οποίοι είχαν προεξέχον χείλος με αβαθείς αυλακώσεις στη εξωτερική του όψη (72-74), αλλά και άλλοι κρατήρες, οι οποίοι δεν εντάχθηκαν σε κάποια κατηγορία και αποτελέσαν μεμονωμένα παραδείγματα (80-82).

Ακόμη στην ίδια περίοδο χρονολογήθηκαν τοπικά δοχεία με εμπέστη διακόσμηση στην κάτω όψη του χείλους (86), αλλά και ένα αγγείο αποθήκευσης (87), το οποίο είναι κορινθιακής παραγωγής και για το οποίο έχει γίνει η υπόθεση, ότι θα μπορούσε να αποτελεί προϊόν πρωιμότερης παραγωγής.

Ενδιαφέρον παρουσιάζει το πώμα 94, το οποίο χρονολογήθηκε στην ύστερη ελληνιστική περίοδο, αλλά δεν αποκλείεται το ενδεχόμενο να αποτελεί προϊόν πρωιμότερης παραγωγής. Το συγκεκριμένο αγγείο είναι τοπικής παραγωγής και προέρχεται από σχήμα όχι ιδιαίτερος συνηθισμένο, για το οποίο έχουν προταθεί διάφορες χρήσεις πλην αυτής της σφράγισης αγγείων.⁷⁹⁸

Μεταξύ των αγγείων αυτής της περιόδου αναγνωρίστηκαν και όστρακα τελετουργικών αγγείων, όπως θυμιατήρια (108).

Αντιστοίχως, η πλειοψηφία των μαγειρικών σκευών χρονολογήθηκε μεταξύ του 1^{ου} αι. π.Χ και του 1^{ου} αι. μ.Χ. Πρόκειται για χύτρες τοπικής παραγωγής με ωοειδές σώμα και κατακόρυφο χείλος, λοξότμητο στην εσωτερική όψη (110-111), χύτρες με κάθετο χείλος τριγωνικής διατομής (112-115) και χύτρες με ευρύ,

⁷⁹⁸ Σχετικά βλέπε υποκ. 3.1.2.8, σελ. 76, υποσ. 220.

κεκλιμένο χείλος και κάθετη λαβή (116). Στον 1^ο αι. μ.Χ χρονολογήθηκαν χύτες με έξω νεύον χείλος (119, 121) και χύτρες με κάθετο χείλος (124-125).

Μεγάλος ήταν και ο αριθμός των λοπάδων που χρονολογήθηκαν μεταξύ του 1^{ου} αι. π.Χ και του 1^{ου} αι. μ.Χ, οι οποίες στην συντριπτική τους πλειοψηφία ήταν λοπάδες με κάθετο χείλος (138-139), ενώ λιγότερες ήταν αυτές με κεκλιμένο χείλος (133). Σε αυτή την περίοδο χρονολογήθηκαν λοπάδες με διαφοροποιημένα από το ευρύ σύνολο χείλη (140-141), αλλά και ένα λοπάδιο κατασκευασμένο από τοπικό μαγειρικό πηλό (142).

Μεταξύ της ύστερης ελληνιστικής και της πρώιμης ρωμαϊκής περιόδου χρονολογήθηκαν όλα τα ταψιά που εντοπίστηκαν στον χώρο (143), τα οποία ήταν τοπικής παραγωγής. Μεταξύ αυτών αναγνωρίστηκαν και τοπικές απομιμήσεις ταψιών με ερυθρό επίχρισμα ("*rompeian red*" ware baking dishes), τα οποία μιμούνται τύπους που χρονολογούνται μεταξύ του 1^{ου} αι. π.Χ και του 1^{ου} αι. μ.Χ (147-150), αλλά και ένα όστρακο ταψιού, τοπικής παραγωγής, με αυλακώσεις στον πυθμένα του (146). Από το υλικό δεν απουσίαζαν και όστρακα τηγανιών, τα οποία χρονολογήθηκαν με σχετική ασφάλεια μεταξύ της ύστερης ελληνιστικής και της πρώιμης ρωμαϊκής περιόδου (152-153).

Αρκετά ήταν και τα πώματα των μαγειρικών σκευών, τα οποία βάσει των παραλλήλων τους χρονολογήθηκαν με σχετική ασφάλεια μεταξύ του 1^{ου} αι. π.Χ και του 1^{ου} αι. μ.Χ (164-169).

Σε αυτή την περίοδο χρονολογήθηκε και πλήθος οστράκων από επιτραπέζια αγγεία. Μεταξύ αυτών αναγνωρίστηκαν λίγα όστρακα εισηγμένων πινακίων (258-259, 261) ή κυπέλλων (260) της ανατολικής Α ερυθροβαφούς κεραμικής και ένα όστρακο πινακίου ερυθροβαφούς κεραμικής από την ευρύτερη περιοχή της Περγάμου (262).

Περισσότερα ήταν τα αγγεία, τα οποία μιμούνταν τύπους της ανατολικής ερυθροβαφούς κεραμικής Α και Β και της ιταλικής sigillata, οι οποίοι χρονολογούνται μεταξύ του ύστερου 1^{ου} αι. π.Χ και του 1^{ου} αι. μ.Χ. Μεταξύ αυτών αναγνωρίστηκαν απομιμήσεις πινακίων (263-268), κυπέλλων (270) και ένα όστρακο λάγηνου της ανατολικής ερυθροβαφούς κεραμικής Α (269), αλλά και ένα αταύτιστο ερυθροβαφές κύπελλο τοπικής παραγωγής, στο οποίο σώζεται το αποτύπωμα της σφραγίδας του (271). Ακόμη αναγνωρίστηκαν κύπελλα που μιμούνται τύπους της ανατολικής Β και της ιταλικής ερυθροβαφούς κεραμικής (272-275), ένα πινάκιο που μιμείται τύπο της ανατολικής Β ερυθροβαφούς κεραμικής (276) και αρκετά όστρακα πινακίων που μιμούνται τύπους της ιταλικής sigillata (277-280). Ακόμη εντοπίστηκαν

δύο όστρακα τοπικών κυπέλλων που μιμούνται τύπο της ερυθροβαφούς κεραμικής Çandarlı (281-282) και ένα όστρακο από πινάκιο ή κρατήρα, το οποίο βρήκε παράλληλο από την Αγορά των Αθηνών σε αγγείο της γκρίζας κεραμικής (283).

Αρκετά ήταν και τα όστρακα των εισηγμένων επιτραπέζιων αγγείων από γκρι πηλό, τα οποία προήλθαν από διαφορετικά κέντρα παραγωγής και μεταξύ αυτών, πιθανώς, κάποια είναι προϊόντα τοπικής παραγωγής ή παραγωγής της ευρύτερης περιοχής της ΒΑ Πελοποννήσου. Τα περισσότερα είναι όστρακα πινακίων (285-293), αρκετά εκ των οποίων μιμούνται τύπους της ανατολικής ερυθροβαφούς κεραμικής ή της ιταλικής sigillata, ενώ μόλις ένα όστρακο αναγνωρίστηκε ως όστρακο κυπέλλου (294).

Στην καταγραφή του υλικού ξεχωριστή κατηγορία αποτέλεσαν τα τοπικά πινάκια με στρογγυλεμένο χείλος, τα οποία ήταν κατασκευασμένα από τοπικό γκρι πηλό. Κάποια εξ αυτών χρονολογήθηκαν βάσει των παραλλήλων τους στην πρώιμη ρωμαϊκή περίοδο (296), ενώ κάποια χρονολογήθηκαν γενικά στην ελληνιστική περίοδο (297).

Στην πρώιμη ρωμαϊκή περίοδο χρονολογήθηκε το όστρακο μίας οινοχόης κατασκευασμένης από τοπικό γκρι πηλό (298), ενώ αρκετά ήταν τα όστρακα των αγγείων με λεπτό τοίχωμα που εντάσσονται στο ίδιο χρονικό πλαίσιο. Τα περισσότερα είναι όστρακα κυπέλλων (299-301), ενώ σπανιότερα είναι όστρακα λεπτότοιχων οινοχόων (308-309).

Σαφώς λιγότερα ήταν τα όστρακα των αγγείων, τα οποία χρονολογήθηκαν μεταξύ του 1^{ου} αι. και του 2^{ου} αι. μ.Χ, ενώ ακόμη λιγότερα ήταν τα όστρακα των αγγείων που θα μπορούσαν να χρονολογηθούν ακόμη και στον 3^ο αι. μ.Χ.

Μεταξύ των αγγείων αναγνωρίστηκαν μία τοπική οινοχόη με ευρύ έξω νεύον χείλος (5), η οποία βάσει παραλλήλου χρονολογήθηκε μεταξύ της πρώιμης και μέσης ρωμαϊκής περιόδου, δύο όστρακα λεκανών κορινθιακής παραγωγής (24-25), τα οποία χρονολογήθηκαν μεταξύ του 1^{ου} και του 2^{ου} αι. μ.Χ, όστρακα κρατήρων, τα οποία χρονολογήθηκαν στην μέση ρωμαϊκή περίοδο (75-79) και όστρακα χυτρών με έξω νεύον (120, 122, 123) ή κάθετο χείλος (126), οι οποίες χρονολογήθηκαν μεταξύ του 1^{ου} και του 3^{ου} αι. μ.Χ.

Λίγα ήταν και τα επιτραπέζια σκεύη, τα οποία χρονολογήθηκαν σε αυτή την περίοδο. Μεταξύ αυτών αναγνωρίστηκαν όστρακα τοπικών κυπέλλων στον τύπο "Urnetta / Bocallini a Collarino" (302-304), τα οποία χρονολογήθηκαν μεταξύ του ύστερου 1^{ου} και του 2^{ου} αι. μ.Χ και ελάχιστα όστρακα τοπικών κυπέλλων (305-

306) και ίσως ενός κορινθιακού (**307**) με παράλληλα από την Κόρινθο και το Άργος, τα οποία χρονολογήθηκαν στον 3^ο αι. μ.Χ βάσει των παραλλήλων τους και όχι με σχετική ασφάλεια.

Στην καταγραφή του υλικού ξεχωριστή κατηγορία αποτέλεσαν οι αμφορείς. Το μεγαλύτερο ποσοστό των διαγνωστικών οστράκων προήλθε από τοπικούς αμφορείς, όλων των κατηγοριών που έχουν διαμορφωθεί από τους μελετητές του υλικού της επιφανειακής έρευνας στο πλάτωμα και των άλλων ανεσκαμμένων συνόλων.

Η πλειοψηφία αυτών προέρχεται από αμφορείς στον τύπο του Σικυώνιου Aii (**A5-A8**), ενώ δεν ήταν λίγα τα όστρακα από αμφορείς στον τύπο του Σικυωνίου Ai (**A1-A4**). Ο συγκεκριμένος τύπος στο υλικό από το οικόπεδο Πιπεράκη χρονολογήθηκε μεταξύ της ύστερης ελληνιστικής και της πρώιμης ρωμαϊκής περιόδου, ενώ για την περίπτωση του Σικυώνιου A ii αμφορέα έχει διατυπωθεί η υπόθεση της πιθανής συνέχισης της παραγωγής του στον 2^ο αι. μ.Χ.

Αρκετά ήταν και τα όστρακα χείλεων των αμφορέων στον τύπο του Σικυώνιου B 1 (**A9-A12**) και B 2 (**A13-A15**). Ο συγκεκριμένος τύπος αποτελεί τον τύπο του τοπικού αμφορέα της μέσης ρωμαϊκής περιόδου. Για τον συγκεκριμένο τύπο διατυπώθηκε η υπόθεση της πιθανής έναρξης της παραγωγής του στον 1^ο αι. μ.Χ και αυτός χρονολογήθηκε μεταξύ του 1^{ου} και του 2^{ου} αι. μ.Χ.

Αρκετά ήταν και τα όστρακα των βάσεων από τοπικούς αμφορείς (**A16-A23**). Σε αυτές εντοπίστηκαν και δύο όστρακα, τα οποία αναγνωρίστηκαν ως απορρίμματα (**A16-A17**), ενώ αναγνωρίστηκε και ένα απόρριμμα από όστρακο χείλους, τα οποία επιβεβαιώνουν την ήδη αποδεδειγμένη άποψη της παραγωγής αυτού του τύπου στο πλάτωμα.

Μεταξύ άλλων εντοπίστηκε και ένα όστρακο χείλους, το οποίο θεωρήθηκε παραλλαγή του Σικυώνιου Aii αμφορέα (**A24**), το οποίο χρονολογήθηκε μεταξύ του ύστερου 1^{ου} αι. π.Χ και του 1^{ου} αι. μ.Χ, ένα όστρακο χείλους από αμφορέα, ο οποίος θεωρήθηκε παραλλαγή του Σικυώνιου B2 αμφορέα (**A25**), αλλά βρίσκεται παράλληλο στους αμφορείς της ύστερης ρωμαϊκής περιόδου στο πλάτωμα, και ένα όστρακο από αμφορέα, ο οποίος, αντιστοίχως, βρίσκεται παράλληλο στους αμφορείς της ύστερης ρωμαϊκής περιόδου (**A26**), αλλά εξαιτίας της απουσίας στον χώρο υλικού αντίστοιχης χρονολόγησης, αυτό χρονολογήθηκε στη μέση ρωμαϊκή περίοδο.

Στο υλικό εντοπίστηκαν και όστρακα στηριγμάτων αμφορέων κατασκευασμένων από τοπικό αδρό πηλό, αντίστοιχο αυτού που χρησιμοποιήθηκε

για την κατασκευή των τοπικών αμφορέων και ως εκ τούτου αυτές συνδέθηκαν με τους τοπικούς αμφορείς (88-93), ενώ αναγνωρίστηκαν και πώματα κατασκευασμένα από αδρό ή μαγειρικό πηλό, τα οποία, αντιστοίχως, συνδέθηκαν με τους τοπικούς αμφορείς (99-104).

Λιγότερα ήταν τα όστρακα των εισηγμένων αμφορέων, οι οποίοι είχαν προέλευση από διαφορετικά σημεία της Μεσογείου. Η χρονολόγηση τους δεν ήταν πάντα εύκολη, ιδιαιτέρως αυτών που παρήχθησαν στην ελληνιστική περίοδο για μεγάλο χρονικό διάστημα, δεδομένης της απουσίας στρωμάτων με αντίστοιχη χρονολόγηση.

Στο υλικό αναγνωρίστηκαν αμφορείς με κορινθιακή προέλευση, και ειδικότερα όστρακα χελιών και βάσεων από Κορινθιακούς Α' (A27-A30) και Κορινθιακούς Β αμφορείς (A31-A37), για τους οποίους δεν επιχειρήθηκε χρονολόγηση. Η εύρεση δύο ενσφράγιστων λαβών θα ήταν εξαιρετικά βοηθητική για την χρονολόγηση τους, ωστόσο, αυτές δεν ταυτίστηκαν εξαιτίας της κακής κατάστασης της διατήρησής τους (A39-A40). Η ομοιότητα μίας βάσης από κορινθιακό αμφορέα στον τύπο του Brindisi (A38) θα μπορούσε να επιτρέψει την χρονολόγησή της μεταξύ της ύστερης ελληνιστικής και της πρώιμης ρωμαϊκής περιόδου. Στο υλικό αναγνωρίστηκαν και δύο όστρακα από χονδροειδή πώματα (97-98), κορινθιακής παραγωγής, για τα οποία έγινε η υπόθεση ότι σφράγιζαν κορινθιακούς αμφορείς.

Ακόμη στο υλικό αναγνωρίστηκαν αμφορείς με προέλευση από το ανατολικό Αιγαίο. Μεταξύ αυτών αναγνωρίστηκε ένα όστρακο χείλους από αμφορέα στον τύπο της Ρόδου (A41), ο οποίος βάσει παραλλήλων χρονολογήθηκε στον 2^ο αι. π.Χ., ενώ δεν αποκλείστηκε το ενδεχόμενο να αποτελεί προϊόν μεταγενέστερης παραγωγής, όστρακα χελιών από αμφορείς στον τύπο Dressel 2-4 / Κως (A42-A45), ενώ μόλις ένα όστρακο αναγνωρίστηκε ως όστρακο βάσης από αμφορέα στον τύπο της Κνίδου (A46).

Αρκετοί αμφορείς ήταν εισηγμένοι από την Ιταλία. Μεταξύ αυτών αναγνωρίστηκαν όστρακα χελιών και βάσεων από αμφορείς στον τύπο Greco-italian (A47-A51), οι οποίοι βάσει παραλλήλων χρονολογήθηκαν μεταξύ του τέλους του 3^{ου} και του α' μισού του 2^{ου} αι. π.Χ. και ελάχιστα όστρακα αμφορέων στον τύπο του Brindisi (A52), τα οποία χρονολογήθηκαν μεταξύ του τέλους του 2^{ου} αι. π.Χ. και του 1^{ου} αι. π.Χ.

Ενδιαφέρον έχει η παρουσία αμφορέων εισηγμένων από την ιβηρική χερσόνησο. Οι περισσότεροι εξ αυτών ανήκουν σε αμφορείς στον τύπο του Dressel 7-11 (A53-A55), οι οποίοι χρονολογούνται μεταξύ του ύστερου 1^{ου} αι. π.Χ και του 1^{ου} αι. μ.Χ, ενώ αναγνωρίστηκε και ένα όστρακο χείλους από αμφορέα στον τύπο του Beltran ΙΑ (A56), ο οποίος χρονολογείται μεταξύ του ύστερου 1^{ου} αι. π.Χ και του 2^{ου} αι. μ.Χ.

Ενδιαφέρον παρουσιάζουν δύο όστρακα αμφορέων, τα οποία, πιθανώς, είναι κορινθιακής παραγωγής και τα οποία μιμούνται τον τύπο Dressel 25 (A57, αντίστοιχος του Σικυώνιου A ii) και του Σικυώνιου Β αμφορέα (A58). Οι αμφορείς αυτοί είναι δηλωτικοί της ύπαρξης στη ΒΑ Πελοπόννησο ενός δικτύου παραγωγής αμφορέων που μιμούνται κοινούς τύπους, οι οποίοι εισάγονται στις επιμέρους θέσεις που τους αντιγράφουν. Ακόμη εντοπίστηκαν δύο όστρακα συνανήκοντα και συγκολλώμενα από έναν αταύτιστο αμφορέα, για τον οποίο έχει γίνει η υπόθεση ότι προέρχεται από την Ιωνία (A59) και ένα τμήμα ενσφράγιστης λαβής, η σφραγίδα της οποίας δεν ταυτίστηκε, αλλά έχει γίνει η υπόθεση, ότι ανήκει σε αμφορέα στον τύπο του Brindisi (A60).

4.3 Η κεραμική παραγωγή στη Σικυώνα

Η ανασκαφή που πραγματοποιήθηκε στο οικόπεδο Πιπεράκη απέδωσε μεγάλο αριθμό ευρημάτων, τα οποία στην συντριπτική τους πλειοψηφία ήταν τοπικής παραγωγής. Το γεγονός της ύπαρξης δευτερογενών αποθέσεων στον χώρο και της απουσίας πλήρως στρωματογραφημένων συνόλων δεν επέτρεψε την διεξαγωγή συμπερασμάτων αναφορικά με το ακριβές χρονικό πλαίσιο της παραγωγής των σχημάτων και της τυπολογικής εξέλιξής τους. Ωστόσο, από αυτές τις αποθέσεις προήλθε μεγάλος αριθμός διαφορετικών σχημάτων και όστρακα απορριμμάτων, τα οποία επιβεβαιώνουν τις υποθέσεις που διατυπώθηκαν αναφορικά με την τοπική κεραμική παραγωγή της Σικυώνας κατά την μελέτη του υλικού της επιφανειακής έρευνας που διεξήχθη στο πλάτωμα και άλλων ανεσκαμμένων συνόλων στην ίδια θέση, ενώ εντοπίστηκαν και όστρακα τοπικών αγγείων, τα οποία είναι δηλωτικά της παραγωγής σχημάτων, τα οποία δεν είχαν εξακριβωθεί μέχρι σήμερα.

Το υλικό από το οικόπεδο Πιπεράκη δεν ήταν ιδιαίτερος βοηθητικό για την αποσαφήνιση της τοπικής κεραμικής παραγωγής κατά την πρώιμη ελληνιστική περίοδο. Σύμφωνα με τα ευρήματα προηγούμενων μελετών στο πλάτωμα, η κεραμική

παραγωγή ξεκινά σε αυτή την περίοδο, έστω και σε μικρή κλίμακα και φαίνεται ότι αναπτύσσεται περαιτέρω στα τέλη του 3^{ου} και τις αρχές του 2^{ου} αι. π.Χ.⁷⁹⁹ Η εικόνα του υλικού της ανασκαφής είναι ανάλογη των ερευνών αυτών και φαίνεται ότι οι κάτοικοι της Σικυώνας στην πρώιμη φάση της κατοίκησης του πλατώματος βασίστηκαν σε μεγάλο βαθμό στην Κόρινθο και λιγότερο στην Αττική για τον εξοπλισμό των οικιών τους. Η τοπική κεραμική παραγωγή φαίνεται ότι εκτινάχθηκε τον 2^ο αι. π.Χ και ειδικότερα στο β' μισό του. Η έντονη διαφοροποίηση στον όγκο της τοπικής παραγωγής από τα μέσα του 2^{ου} αι. π.Χ και εξής έχει συνδεθεί με το πολιτικό γίνεσθαι όχι μόνο της Σικυώνας, αλλά και της Κορίνθου.⁸⁰⁰ Η καταστροφή της δεύτερης το 146 π.Χ από τον Λεύκιο Μόμμιο και η χορήγηση προνομίων από την Ρώμη στην πρώτη οδήγησε στον μαρασμό της Κορίνθου, αλλά και την αύξηση της πολιτικής δύναμης της Σικυώνας.⁸⁰¹ Η τοπική κεραμική παραγωγή κάλυψε το κενό που δημιουργήθηκε με την παύση ή την μείωση της κεραμικής παραγωγής στην Κόρινθο.⁸⁰² Το στοιχείο αυτό είναι εμφανές στο υλικό από το οικόπεδο Πιπεράκη, στο οποίο ο μεγαλύτερος όγκος του υλικού που χρονολογείται στον 2^ο αι. π.Χ και εξής είναι τοπικής παραγωγής. Τα εργαστήρια της Σικυώνας παράγουν ένα μεγάλο αριθμό σχημάτων, τα οποία καλύπτουν το σύνολο των αναγκών των κατοίκων του πλατώματος, ακολουθώντας τις τάσεις της κεραμικής παραγωγής στην ΒΑ Πελοπόννησο, αλλά και εκτός αυτής. Η ιδιαιτερότητα της κεραμικής παραγωγής της Σικυώνας έγκειται στην παραγωγή αγγείων όλων των κατηγοριών από μαγειρικό πηλό, γεγονός, το οποίο χαρακτηρίζει και τμήμα της κεραμικής παραγωγής της Κορίνθου τον ίδιο αιώνα.⁸⁰³ Ωστόσο, οι κεραμείς της Σικυώνας κατασκευάζουν επιτραπέζια αγγεία από λεπτό πηλό καφέ απόχρωσης, ο οποίος ομοιάζει με τον πηλό της Κορίνθου, ενώ δεν απουσιάζουν επιτραπέζια σκεύη κατασκευασμένα από ημι-αδρό πηλό. Η τάση της παραγωγής αγγείων όλων των κατηγοριών από μαγειρικό ή αδρό και ημι-αδρό πηλό συνεχίζεται και τους επόμενους αιώνες.

⁷⁹⁹ Σχετικά βλέπε Λυκούδη 2013, 163, Likoudi (υπό έκδοση), James (υπό έκδοση), Stone (υπό έκδοση), Trainor-Kiriati (υπό έκδοση).

⁸⁰⁰ Σχετικά βλέπε Trainor - Stone 2012, Trainor 2015, 111-112, James (υπό έκδοση).

⁸⁰¹ Αναλυτικότερα βλέπε υποκ. 1.2, σελ. 11-12.

⁸⁰² Νεότερες έρευνες των στρωματογραφημένων συνόλων στην Κόρινθο έχουν καταδείξει την συνέχιση της κεραμικής παραγωγής στην Κόρινθο κατά την διάρκεια της αποκαλούμενης μεταβατικής περιόδου από την καταστροφή της το 146 π.Χ έως και τα τέλη του 1^{ου} αι. π.Χ, όπου η Κόρινθος επανιδρύθηκε από τον Ιούλιο Καίσαρα. Σχετικά με την τοπική κεραμική παραγωγή αυτής της περιόδου βλέπε *Corinth VII.7*, 10-18.

⁸⁰³ Σχετικά βλέπε James (υπό έκδοση).

Από το υλικό στο οικόπεδο της ανασκαφής καθίσταται σαφές, ότι η κεραμική παραγωγή της πόλης δεν μειώθηκε από τα τέλη του 1^ο αι. π.Χ και εξής, όταν δηλαδή η Σικυώνα έχασε μέρος των προνομίων της μετά την επανίδρυση της Κορίνθου το 44 π.Χ από τον Ιούλιο Καίσαρα. Η συνέχιση και η αύξηση ακόμη της τοπικής παραγωγής κατά την πρώιμη ρωμαϊκή περίοδο είναι εμφανής και στο υλικό από την επιφανειακή έρευνα και των υπολοίπων ανεσκαμμένων συνόλων της περιοχής.⁸⁰⁴

Τα σχήματα που παράγονται σε αρκετές περιπτώσεις αποτελούν παραλλαγές παλαιότερων τύπων, ενώ κατασκευάζονται και νέα, τα οποία σε μεγάλο βαθμό αφορούν την επιτραπέζια σκευή. Τα περισσότερα εξ αυτών μιμούνται τύπους εισηγμένων αγγείων και ειδικότερα αγγείων της ανατολικής και ιταλικής ερυθροβαφούς κεραμικής, συνιστώντας φθηνότερες εκδοχές των πολυτελών αυτών σκευών. Το γεγονός αυτό μπορεί να ερμηνευτεί ως ενδεικτικό στοιχείο της οικονομικής ύφεσης που βίωσε η πόλη στα τέλη του 1^{ου} αι. π.Χ, η οποία, όπως μας ενημερώνει ο Πλίνιος, το 56 π.Χ αναγκάστηκε να πουλήσει μέρος της δημόσιας πινακοθήκης της.⁸⁰⁵ Ωστόσο, η παραγωγή τοπικών αμφορέων κατά την διάρκεια της ύστερης ελληνιστικής περιόδου ή και νωρίτερα, οι οποίοι είναι συνδεδεμένοι με το εμπόριο του ελαιόλαδου είναι ενδεικτική της ύπαρξης ενός εμπορικού δικτύου, στο οποίο συμμετείχε η Σικυώνα και το οποίο, πιθανώς, απέφερε οικονομικά οφέλη σ' ένα τμήμα του πληθυσμού που καταπιανόταν με αυτό ⁸⁰⁶. Η εικόνα της κεραμικής παραγωγής του 2^{ου} αι. μ.Χ και εξής είναι αρκετά περιορισμένη βάσει του υλικού από το οικόπεδο Πιπεράκη. Τα τοπικά όστρακα που χρονολογήθηκαν σε αυτή την περίοδο ήταν λίγα. Αυτά ανήκουν και στις τέσσερις βασικές κατηγορίες που διαμορφώθηκαν κατά την μελέτη του υλικού, καταδεικνύοντας την κάλυψη όλων των βασικών αναγκών των πολιτών.

Ο εντοπισμός στο υλικό της ανασκαφής απορριμμάτων από διαφορετικά σχήματα είναι δηλωτικός του μεγάλου εύρους παραγωγής κεραμικών προϊόντων, τα οποία καλύπτουν ένα ευρύ φάσμα της ελληνιστικής και της πρώιμης ρωμαϊκής περιόδου. Η πλειοψηφία αυτών ανήκει σε τοπικούς αμφορείς και ειδικότερα στον τύπου του Σικυώνιου Α αμφορέα, ενώ αναγνωρίστηκε ένα απόρριμμα κρατήρα, το οποίο ανήκει σε τύπο της πρώιμη ρωμαϊκής περιόδου. Το απόρριμμα ενός μυροδοχείου αποδεικνύει την παραγωγή αυτού του σχήματος στο πλάτωμα, όπως

⁸⁰⁴ Σχετικά βλέπε Trainor 2015, 112, Λυκούδη 2013, 164-165, Grigoropoulos (υπό έκδοση), James (υπό έκδοση), Likoudi (υπό έκδοση), Trainor – Kiriati (υπό έκδοση), Tzavella (υπό έκδοση)

⁸⁰⁵ Πλιν. 35.127, Griffin 1982, 89.

⁸⁰⁶ Σχετικά με αυτό το ζήτημα βλέπε Trainor 2015, 105.

είχαν υποθέσει νωρίτερα οι μελετητές του υλικού της επιφανειακής έρευνας. Ο Trainor συνέδεσε αυτό το σχήμα με την πιθανή ύπαρξη αρωματοποιίας στη Σικυώνα κατά την διάρκεια της ελληνιστικής περιόδου.⁸⁰⁷ Εκτός των απορριμμάτων στο υλικό αναγνωρίστηκαν και όστρακα μητρών για την κατασκευή λύχνων, ενώ αναγνωρίστηκαν και όστρακα τοπικών αγγείων (θυμιατήρια της ελληνιστικής περιόδου, ένα όστρακο από λάγηνο και ένα όστρακο χείλους από δίωτο πώμα) ή τμήματα οικιακού εξοπλισμού (όστρακο εστίας), τα οποία δεν περιλαμβάνονταν στο υλικό της επιφανειακής έρευνας ή των υπολοίπων ανεσκαμμένων συνόλων. Αντιστρόφως, στο υλικό από το οικόπεδο Πιπεράκη δεν αναγνωρίστηκαν όστρακα του σικυώνιου 'δισκοπότηρου,'⁸⁰⁸ το οποίο αποτέλεσε ένα από τα λίγα σχήματα που παρήχθησαν στο πλάτωμα στην πρώιμη φάση της κατοίκησης του.

4.4 Οι εμπορικές σχέσεις

Το υλικό από το οικόπεδο Πιπεράκη ήταν αρκετά βοηθητικό για την διεξαγωγή συμπερασμάτων σχετικά με τις εμπορικές σχέσεις της Σικυώνας. Πληροφορίες αναφορικά με αυτό το ζήτημα απέδωσαν όχι μόνο τα εισηγμένα προϊόντα, αλλά και τα τοπικά.

Ξεκινώντας από τα εισηγμένα προϊόντα, αυτά στην συντριπτική τους πλειοψηφία είναι αμφορείς, οι οποίοι προέρχονται από διαφορετικά κέντρα της ανατολικής και δυτικής Μεσογείου, καταδεικνύοντας την συμμετοχή της Σικυώνας σ' ένα ευρύ δίκτυο εμπορικών συναλλαγών. Το υλικό από το οικόπεδο Πιπεράκη σε έναν μεγάλο βαθμό ταυτίζεται με το υλικό της επιφανειακής έρευνας και των υπολοίπων ανεσκαμμένων συνόλων.⁸⁰⁹

Σε αυτό αναγνωρίστηκαν όστρακα αμφορέων από το ανατολικό Αιγαίο, για τους οποίους γίνεται η υπόθεση ότι μετέφεραν κρασί, ενώ ένα ικανός αριθμός επείσακτων αμφορέων έχει προέλευση από την Κόρινθο. Οι περισσότεροι από αυτούς δεν χρονολογήθηκαν με ακρίβεια. Ωστόσο, η παρουσία τους στον χώρο είναι ενδεικτική της συμμετοχής της Σικυώνας σ' ένα εμπορικό δίκτυο διακίνησης οίνου με ανατολική προέλευση. Βάσει της γενικής εικόνας της κεραμικής, η ανάπτυξη αυτής

⁸⁰⁷ Trainor 2015, 106-107.

⁸⁰⁸ Πρόκειται για αγγείο πόσεως με πόδι, το οποίο στο πλάτωμα έχει εντοπιστεί σε σύνολα χρονολογημένα στον 3^ο αι. π.Χ. Σχετικά βλέπε Λυκούδη 2013, 69-71, ν. 12-15, 2-3, 39-40, 68, Likoudi (υπό έκδοση, 9-12, εικ. 53), James υπό έκδοση, ν. 1-7, εικ. 1).

⁸⁰⁹ Σχετικά βλέπε Λυκούδη 2013, 136-143, Likoudi (υπό έκδοση), Grigoropoulos (υπό έκδοση), Trainor-Kiriati (υπό έκδοση), Tzavella (υπό έκδοση).

της δραστηριότητας μπορεί να συνδεθεί με την αύξηση της πολιτικής της δύναμης και την ανάπτυξη της τοπικής παραγωγής της από τον 2^ο αι. π.Χ και εξής.

Σε αυτή την περίοδο χρονολογούνται αμφορείς με προέλευση από την ιταλική χερσόνησο, οι οποίοι, αντιστοίχως, είναι συνδεδεμένοι με την διακίνηση του οίνου, αλλά και του ελαιόλαδου. Κάποιοι εξ αυτών και ειδικότερα αυτοί στον τύπο Greco-Italian χρονολογούνται μεταξύ του τέλους του 3^{ου} αι. π.Χ και των αρχών του 2^{ου} αι. π.Χ, καταδεικνύοντας την ανάπτυξη εμπορικών σχέσεων με την Δύση, ίσως λίγο νωρίτερα.

Η παρουσία κορινθιακών αμφορέων στα ίδια στρώματα είναι ενδεικτική της εμπορικής συνδιαλλαγής με τη Σικυώνα, αλλά και της πιθανής διακίνησης των εισηγμένων αμφορέων σε αυτή μέσω της Κορίνθου, τουλάχιστον μέχρι την περίοδο της καταστροφής της, όπου ακόμη ήταν η μεγαλύτερη δύναμη στη ΒΑ Πελοπόννησο.⁸¹⁰

Ιδιαίτερο ενδιαφέρον παρουσιάζουν οι αμφορείς με προέλευση από την ιβηρική χερσόνησο, οι οποίοι χρονολογούνται από τα τέλη του 1^{ου} αι. π.Χ έως και τον 2^ο αι. μ.Χ. Πρόκειται για αμφορείς, οι οποίοι συνδέονται με προϊόντα που έχουν ως βάση το ψάρι. Το στοιχείο αυτό είναι ενδεικτικό όχι μόνο των διατροφικών συνηθειών των κατοίκων του πλατώματος σε αυτή την περίοδο, αλλά και της εισαγωγής προϊόντων που ξεφεύγουν των βασικών τους αναγκών.

Η διακίνηση αυτών των αμφορέων γίνεται σε μία περίοδο, κατά την οποία η Σικυώνα χαρακτηρίζεται από οικονομική ύφεση και στην οποία τοπικά εργαστήρια μιμούνται πολυτελή επιτραπέζια αγγεία τόσο της Δύσης, όσο και της Ανατολής, ως φθηνότερες εκδοχές των πολυτελών σκευών που μιμούνται. Ωστόσο, αυτά τα αγγεία εισάγονται ταυτοχρόνως στο πλάτωμα. Στο υλικό του οικοπέδου εντοπίστηκαν επείσακτα αγγεία ερυθροβαφούς κεραμικής με ανατολική προέλευση, ενώ απουσιάζουν πλήρως εισηγμένα προϊόντα της ιταλικής sigillata. Το στοιχείο αυτό έρχεται σε αντίθεση με το υλικό από την επιφανειακή έρευνα και άλλα ανεσκαμμένα σύνολα, στα οποία έχουν εντοπιστεί επείσακτα ερυθροβαφή αγγεία από την Ιταλία⁸¹¹ και σε αρκετές περιπτώσεις σε τέτοιο βαθμό που οδήγησαν τους μελετητές στην διατύπωση της άποψης ότι η Σικυώνα ως προς την εμπορική της δραστηριότητα ήταν

⁸¹⁰ Η άποψη για την εισαγωγή αμφορέων στην Σικυώνα μέσω της Κορίνθου στις αρχές του 2^{ου} αι. π.Χ αν όχι και αργότερα έχει διατυπωθεί από τον Trainor στο πλαίσιο της μελέτης του υλικού από την επιφανειακή έρευνα στο πλάτωμα. Σχετικά βλέπε Trainor 2015, 110.

⁸¹¹ Σχετικά βλέπε Λυκούδη 2013, 109-110, Likoudi (υπό έκδοση), Grigoropoulos (υπό έκδοση), Maher (υπό έκδοση).

προσανατολισμένη σε μεγάλο βαθμό στη Δύση.⁸¹² Ο εντοπισμός τοπικών προϊόντων που μιμούνται ιταλικούς τύπους πινακίων, αλλά και όστρακα πινακίων κατασκευασμένων με γκρι πηλό με πιθανή ιταλική προέλευση καλύπτει αυτό το κενό.

Συνοψίζοντας, σύμφωνα με το υλικό από το οικόπεδο Πιπεράκη, η Σικυώνα συμμετείχε σ' ένα εμπορικό δίκτυο με προσανατολισμό και στις δύο πλευρές της Μεσογείου. Ωστόσο, μέσω αυτού δεν μπόρεσε να εξακριβωθεί εάν τα προϊόντα που εισάγονταν στη Σικυώνα έφθαναν απευθείας σε αυτή ή μέσω της Κορίνθου. Εκτός των πρώτων υλών, οι οποίες σε μεγάλο βαθμό ήταν ο οίνος και το ελαιόλαδο σε αυτή εισάγονται και προϊόντα που σχετίζονται με το ψάρι, αλλά και πολυτελή επιτραπέζια σκεύη, τα οποία διακινήθηκαν στο μεγαλύτερο τμήμα της Μεσογείου. Ως εκ τούτου καθίσταται σαφές, ότι η Σικυώνα ακόμη και την περίοδο που χάνει μέρος της πολιτικής της δύναμης συνεχίζει να συμμετέχει σε αυτό το δίκτυο και να εισάγει προϊόντα, τα οποία ξεφεύγουν των βασικών αναγκών των πολιτών της.

Επίλογος

Για να αντιληφθούμε καλύτερα τη φύση του υλικού θα πρέπει πρωτίστως να κατανοήσουμε τον χώρο, από τον οποίο προήλθε, στα ΝΑ της αρχαίας Αγοράς. Πρόκειται για έναν χώρο με αποδεδειγμένη δραστηριότητα από την πρώιμη φάση της κατοίκησης του πλατώματος, στην πρώιμη ελληνιστική περίοδο, η οποία συνεχίστηκε έως και τη μέση ρωμαϊκή περίοδο. Αρχικά ο χώρος χρησιμοποιήθηκε ως χώρος κατοίκησης, ο οποίος κατοικήθηκε σαφώς στη μέση ελληνιστική περίοδο, αν όχι νωρίτερα και σε όλη την διάρκεια της ύστερης ελληνιστικής και της πρώιμης ρωμαϊκής περιόδου. Βάσει των ευρημάτων, η κατοίκησή του σταμάτησε κάπου στα τέλη του 1^{ου} και των αρχών του 2^{ου} αι. μ.Χ και εν συνεχεία ο χώρος μετατράπηκε σε χώρο απόρριψης υλικού από θέσεις εκτός αυτού.

Το γεγονός της ύπαρξης δευτερογενών αποθέσεων στον χώρο είχε ως αποτέλεσμα την δυσκολία στην αποσαφήνιση των χρονικών πλαισίων των σχημάτων που παρήχθησαν στο πλάτωμα και της τυπολογικής εξέλιξής τους. Ωστόσο, η μελέτη του υλικού ενός χώρου απόρριψης, εκτός των δυσκολιών που εμπερικλείει, παρέχει ταυτόχρονα μεγάλο αριθμό ευρημάτων, με πληθώρα σχημάτων, τα οποία είναι βοηθητικά της κατανόησης της ανθρώπινης δραστηριότητας στις περιόδους που ανήκουν.

⁸¹² Maher (υπό έκδοση).

Στο υλικό που μελετήθηκε εντοπίστηκαν μεταξύ άλλων απορρίμματα αμφορέων, ενός κρατήρας, αλλά και ενός μυροδοχείου, τα οποία επιβεβαιώνουν την τοπική παραγωγή αυτών των σχημάτων που είχε προταθεί παλαιότερα. Ακόμη στο υλικό αναγνωρίστηκαν αντικείμενα, τα οποία δεν συμπεριλαμβάνονται στο υλικό των προηγούμενων μελετών και τα οποία άπτονται του εξοπλισμού της οικιακής σκευοθήκης και ενός νοικοκυριού γενικότερα.

Ο χαρακτήρας του υλικού είναι οικιακός. Σε αυτό αναγνωρίστηκε πλήθος οστράκων από χρηστικά ή τελετουργικά αγγεία, μαγειρικά σκεύη, όστρακα επιτραπέζιας κεραμικής και αμφορέων. Η συντριπτική πλειοψηφία αυτών ήταν τοπικής παραγωγής με εξαίρεση το υλικό της πρώιμης ελληνοιστικής περιόδου, από το οποίο γίνεται σαφές, ότι οι κάτοικοι του πλατώματος βασίστηκαν στην κεραμική παραγωγή της Κορίνθου για τον εξοπλισμό των νοικοκυριών τους. Αύξηση των τοπικών προϊόντων παρατηρήθηκε στο υλικό που χρονολογήθηκε από τον 2^ο αι. π.Χ και εξής. Η παρατήρηση αυτή συμπίπτει με την περίοδο της αύξησης της πολιτικής δύναμης της Σικυώνας και της παρακμής της Κορίνθου μετά την καταστροφή της το 146 π.Χ. Τα τοπικά εργαστήρια καλύπτουν το κενό της Κορίνθου, τουλάχιστον σε τοπικό επίπεδο, παράγοντας μία ευρεία γκάμα σχημάτων που ικανοποιούν όλες τις καθημερινές ανάγκες των πολιτών. Χαρακτηριστικό αυτής της παραγωγής είναι η κατασκευή αγγείων όλων των σχημάτων από μαγειρικό πηλό. Βάσει του υλικού η κεραμική παραγωγή στο πλάτωμα συνέχισε και κατά την διάρκεια της ύστερης ελληνοιστικής και πρώιμης ρωμαϊκής περιόδου, παρά την οικονομική ύφεση της πόλης. Ως εκ τούτου γίνεται η υπόθεση ότι παρά την οικονομική δυσπραγία, ένα τμήμα της κοινότητας παραμένει ανεπηρέαστο από αυτή.

Αυτή η διττή φύση της οικονομίας είναι εμφανής και στην κεραμική που εισάγεται. Στα τέλη του 1^{ου} αι. π.Χ και τον 1^ο αι. μ.Χ στο πλάτωμα εισάγονται πολυτελή επιτραπέζια σκεύη της ερυθροβαφούς κεραμικής και αμφορείς, οι οποίοι είναι συνδεδεμένοι με την διακίνηση προϊόντων που ξεφεύγουν των βασικών αναγκών των πολιτών. Παρά ταύτα θα πρέπει να επισημανθεί ότι την ίδια περίοδο παράγονται τοπικές απομιμήσεις της ερυθροβαφούς κεραμικής είτε ανατολικής προελεύσεως, είτε από την ιταλική χερσόνησο, οι οποίες λειτουργούν ως οικονομικές εκδοχές των πρώτων.

Την ίδια περίοδο στο πλάτωμα παράγονται τοπικοί αμφορείς, οι οποίοι έχουν συνδεθεί με το εμπόριο του ελαιόλαδου, ενώ η παραγωγή των τοπικών αμφορέων

συνεχίζεται και κατά την διάρκεια της μέσης ρωμαϊκής περιόδου, η οποία είναι συνδεδεμένη με το εμπόριο του οίνου.

Βάσει των ευρημάτων από το υλικό στο οικόπεδο Πιπεράκη καθίσταται σαφές ότι η Σικυώνα αποτέλεσε τμήμα ενός εμπορικού δικτύου ελαιόλαδου και οίνου για ένα ευρύ χρονικό διάστημα με προσανατολισμό τόσο στη Δύση όσο και στην Ανατολή. Η απευθείας εισαγωγή των προϊόντων σε αυτή ή μέσω άλλου διαμετακομιστικού σταθμού, όπως η Κόρινθος δεν εξακριβώθηκε. Από το υλικό έγινε σαφές ότι στην ευρύτερη περιοχή της ΒΑ Πελοποννήσου κατά την διάρκεια της ύστερης ελληνιστικής και της πρώιμης και μέσης ρωμαϊκής περιόδου διαμορφώθηκε ένα δίκτυο παραγωγής εμπορικών αμφορέων με κοινό σχήμα, οι οποίοι μιμούνται αμφορείς που εισάγονται σε αυτή.

Το υλικό από το οικόπεδο Πιπεράκη σε μεγάλο βαθμό είναι ανάλογο του υλικού από την επιφανειακή έρευνα και των άλλων ανεσκαμμένων συνόλων στο πλάτωμα. Ως εκ τούτου καθίσταται σαφές ότι με την συνεχή αρχαιολογική έρευνα του πλατώματος αρχίζει να διαμορφώνεται μία συμπαγής εικόνα αναφορικά με την κατοίκηση του κατά την διάρκεια των ελληνιστικών και των ρωμαϊκών χρόνων. Σταδιακά ο ιδιωτικός βίος της πόλης έρχεται στο προσκήνιο και ξεκινά η αποκρυστάλλωση των διακριτών χαρακτηριστικών του. Η συνέχιση της αρχαιολογικής έρευνας στο πλάτωμα και εκτός της Αγοράς αναμένεται να ρίξει περισσότερο φως σε αυτό το τμήμα της ανθρώπινης δράσης, το οποίο για ένα μεγάλο διάστημα παρέμεινε στην αφάνεια. Η παρούσα εργασία ξεκίνησε και παρέμεινε σταθερή σε αυτόν τον προσανατολισμό με την ελπίδα να επιτευχθεί έστω και σε μικρό βαθμό ο στόχος της.

Παράρτημα 1

Συνοπτική παρουσίαση των στρωμάτων από τις δύο τομές που μελετήθηκαν⁸¹³

Τομή Α

Το σταθερό σημείο των μετρήσεων του βάθους (R) των στρωμάτων πλην του επιφανειακού ορίστηκε στην ΝΔ γωνία του τετραγώνου σε βάθος -1,30μ.

Επιφανειακό Στρώμα Α.ΕΠ/1-3

Περιγραφή: Επιφανειακό στρώμα. Προήλθε από τον καθαρισμό του οικοπέδου, την απομάκρυνση της αυτοφύους βλάστησης και της επίχωσης των δοκιμαστικών τομών που πραγματοποιήθηκαν πριν την έναρξη της ανασκαφής. Κατά την διάρκεια αυτών των εργασιών αφαιρέθηκε επίχωση πάχους 1,30μ από την ανώτερη επιφάνεια του εδάφους.

Βάθος: 0 έως -1,30μ.

Χρονολόγηση: Ανάμεικτο υλικό. Μέση ρωμαϊκή περίοδος.

Σύνολο οστράκων: 420

Συνολικό βάρος οστράκων: 13,08κ.

Χονδροειδής κεραμική: 170 όστρακα (140 διαγνωστικά, 30 αδιάγνωστα), **Συνολικό βάρος:** 10,29κ.

Μαγειρικά σκεύη: 90 όστρακα (67 διαγνωστικά και 23 αδιάγνωστα), **Συνολικό βάρος:** 1,25κ.

Λεπτή κεραμική: 135 όστρακα, **Συνολικό Βάρος:** 1,42κ.

Αμφορείς: 25 διαγνωστικά όστρακα

Κέραμοι: 7 όστρακα

Λύχνοι: 5 όστρακα

Αντικείμενα από Χαλκό: 2 (χάλκινος δακτύλιος και διακοσμητικό επίπλων)

Πήλινα μικρά αντικείμενα: 1 αδιάγνωστο

Άλλα αντικείμενα: 3 τμήματα αγωγών

Αντικείμενα του καταλόγου: 16, 34, 39, 43, 45, 46, 69, 96, 191, 192, 202, 249, 270, 276, 282, 303, 304, A11, A43, A47, A52, A59

Τομή Α

Στρώμα Α.1/1-2 (2 πάσσες)

Περιγραφή: Χώματα ερυθροκάστανα με διάσπαρτες ρίζες δέντρων και μικρούς αργούς λίθους. Στο νότιο τμήμα του τετραγώνου, σε βάθος -,140μ αποκαλύφθηκε λαξευμένος λίθος (λίθος Ι). Νότια αυτού εντοπίστηκαν τμήματα κεράμων. Μεταξύ των κεράμων και του λίθου εντοπίστηκαν τμήματα ξυλανθράκων.

Βάθος: - 1,30 έως -145μ

Χρονολόγηση: Ανάμεικτο υλικό. 2^{ος} αι. μ.Χ. Η χρονολόγηση του συνόλου προέκυψε από την παρουσία ενός οστράκου από κρατήρα στον τύπο του Σικυώνιου Β2. Στο υλικό εντοπίστηκαν όστρακα της πρώιμης ρωμαϊκής περιόδου, μεταξύ των οποίων κρατήρες της κατηγορίας 1 και 5 (64). Τα όστρακα που θα μπορούσαν να χρονολογηθούν ήταν ελάχιστα και μεταξύ αυτών αναγνωρίστηκε ένα όστρακο χείλους της κατηγορίας 2, ένα όστρακο από ταψί με καμπύλο περίγραμμα στην επιφάνεια έδρασης και ένα όστρακο από τηγάνι (151). Πολλά ήταν τα αγγεία που χρονολογούνται στην ελληνιστική περίοδο. Μεταξύ αυτών αναγνωρίστηκαν όστρακα κανθάρων, σκύφων με ανάγλυφη διακόσμηση, ένα όστρακο χείλους από αρύβαλλο σε blister ware και ένα μικρό πινάκιο (216), το οποίο βάσει παραλλήλων χρονολογήθηκε μεταξύ του τέλους του 4^{ου} αι. π.Χ και του β' μισού του 3^{ου} αι. π.Χ.

Σύνολο Οστράκων: 337

Συνολικό Βάρος Οστράκων: 4,9κ.

Χονδροειδής Κεραμική: 137 όστρακα (48 διαγνωστικά, 89 αδιάγνωστα), **Συνολικό βάρος:** 2,236κ.

Μαγειρικά Σκεύη: 116 όστρακα (35 διαγνωστικά, 81 αδιάγνωστα), **Συνολικό Βάρος:** 0,625κ.

Λεπτή κεραμική: 71, **Συνολικό Βάρος:** 0,498κ.

⁸¹³ Στην ποσοτικοποίηση των δεδομένων στο τμήμα του συνόλου των οστράκων έχουν υπολογιστεί τα όστρακα των αγγείων της χονδροειδούς κεραμικής, των μαγειρικών σκευών, της λεπτής κεραμικής και των αμφορέων. Οι κέραμοι και τα υπόλοιπα αντικείμενα καταμετρήθηκαν ξεχωριστά.

Αμφορείς: 13 διαγνωστικά όστρακα
Λύχνοι: 1 (πιθανώς ένα τμήμα μήτρας)
Αγνύθες: 1 Σχεδόν ακέραιη κωνική αγνύθα
Κέραμοι: 28 όστρακα, **Συνολικό Βάρος:** 2, 016κ
Πήλινα αντικείμενα: 1 τμήμα πήλινου πλακιδίου με ανάγλυφη διακόσμηση
Αντικείμενα του καταλόγου: **64, 151, 159, 216**

Στρώμα Α.2/3-7 (5 πάσσες)

Περιγραφή: Χώματα ξανθοκάστανα, πετρώδη με διάσπαρτες ρίζες δέντρων. Στην τέταρτη πάσα του στρώματος (Α.2/6) εντοπίστηκε μεγάλη ποσότητα ξ υλανθράκων. Στο συγκεκριμένο στρώμα αποκαλύφθηκαν ο λίθος (II) και *srolia* κιόνων σε δεύτερη χρήση. Στο στρώμα αυτό αποκαλύφθηκαν τα βάθη εδράσεως των λίθων I και II, -1,72μ και -1,95. Αντιστοίχως, σε βάθος -1,90μ αποκαλύφθηκε το βάθος έδρασης ενός εκ των κιόνων, ο οποίος εφάπτεται με τον λίθο I στη νότια πλευρά του. Στην νοτιοδυτική γωνία της τομής αποκαλύφθηκε τμήμα του φυσικού βράχου σε βάθος -1,80μ.

Βάθος: - 1,55 έως -2μ.

Χρονολόγηση: Μέση ρωμαϊκή περίοδος. Στο συγκεκριμένο σύνολο εντοπίστηκαν όστρακα όλων των κατηγοριών της παρούσας εργασίας, τα οποία καλύπτουν όλο το χρονικό φάσμα της ελληνοιστικής περιόδου και καλύπτουν τμήμα της ρωμαϊκής. Η χρονολόγηση του στρώματος προέκυψε από την παρουσία ενός οστράκου χείλους από αμφορέα (Α26), ο οποίος χρονολογείται γενικά στην ύστερη ρωμαϊκή περίοδο. Η απουσία, ωστόσο, υλικού αυτής της περιόδου από το στρώμα και η παρουσία οστράκων από κρατήρες της κατηγορίας 7 της παρούσας εργασίας (75, 76), η οποία θεωρείται ο βασικός τύπος της μέσης ρωμαϊκής περιόδου 'κατεβάζουν' την χρονολόγηση του αμφορέα και τον τοποθετούν στην μέση ρωμαϊκή περίοδο και πιθανώς, στις αρχές της περιόδου, δεδομένης της απουσίας υλικού που να χρονολογείται πέραν του 2^{ου} αι. μ.Χ. Ακόμη ο εντοπισμός οστράκων χειλέων από Σικυώνιους Β αμφορείς ενισχύουν την άποψη της χρονολόγησης στον 2^ο αι. μ.Χ, αν όχι νωρίτερα. Το όστρακο χείλους ενός σκύφου αττικού τύπου ή κοτύλης (171) συνιστά ένα εκ των αγγείων που χρονολογούνται στην πρόωμη ελληνοιστική περίοδο ή νωρίτερα.

Σύνολο Οστράκων: 2.233

Συνολικό Βάρος Οστράκων: 38κ

Χονδροειδής Κεραμική: 844 όστρακα (209 διαγνωστικά, 635 αδιάγνωστα), **Συνολικό βάρος:** 27,5κ.

Μαγειρικά Σκεύη: 754 όστρακα (223 διαγνωστικά, 531 αδιάγνωστα), **Συνολικό Βάρος:** 6,649κ.

Λεπτή Κεραμική: 551 όστρακα, **Συνολικό Βάρος:** 3,9κ.

Αμφορείς: 84 διαγνωστικά όστρακα

Λύχνοι: 9 όστρακα

Αγνύθες: 4 όστρακα

Κέραμοι: 36 όστρακα, **Συνολικό Βάρος:** 1,68κ.

Πήλινα Αντικείμενα: 1 όστρακο (δεν ταυτίστηκε)

Γυάλινα Αντικείμενα: 3 όστρακα

Σιδερένια Αντικείμενα: 2 ήλοι, 3 αδιάγνωστα όστρακα και μία σκωρία σιδήρου

Οστά: 0,236κ.

Άλλα αντικείμενα: 1 τμήμα αγωγού και 1 τμήμα επένδυσης τοίχου (;)

Νομίσματα: 1 χάλκινο από ξένο νομισματοκοπείο. Στην εμπρόσθια όψη, πιθανώς, κεφαλή του Αγρίππα σε τομή προς τα δεξιά και στην οπίσθια όψη κηρύκειον.⁸¹⁴

Αντικείμενα του καταλόγου: 2, 5, 24, 25, 30, 37, 40, 47, 49, 52, 53, 56, 58, 72, 75,79, 87, 88, 92, 94, 97, 98, 105, 120, 124, 132, 140, 144, 147, 148, 150, 153, 154, 155, 160, 164, 165, 167, 171, 177, 185, 187, 200, 206, 207, 222, 223, 224, 225, 228, 229, 229, 232, 234, 238, 240, 241, 246, 262, 263, 264, 271, 278, 291, 292, 296, 297, 309, A3, A10, A20, A26, A27, A32, A35, A48, A50, A55, A57, A58

Στρώμα Α.3/8-13 (6 πάσσες)

Περιγραφή: Τα χώματα αυτού του στρώματος είναι ερυθροκαστάνα. Στην τομή σε αυτό το στρώμα παρατηρήθηκε διαφοροποίηση των χωμάτων. Το στρώμα Α.3/8-13 αποτελεί το ένα εκ των δύο που συνδιαμορφώθηκαν. Κατά την αφαίρεση των στρώσεων του αποκαλύφθηκαν ένας κατεργασμένος παρόλιθος, ο οποίος εδραζόταν σε βάθος -2,08μ και άλλοι λαξευμένοι λίθοι με διαφορετικά βάθη εδράσεως και σε κάποιες στρώσεις εντοπίστηκαν τεμάχια ξυλανθράκων, τα οποία εντοπίστηκαν σε συνάφεια με τους λαξευμένους λίθους. Από την αρχή του στρώματος αυτού στο νότιο τμήμα της τομής

⁸¹⁴ Η κεφαλή μοιάζει με LHS 2006, ν. 925, αλλά το κηρύκειον δεν ταυτίζεται.

ξεκίνησε να αποκαλύπτεται ο φυσικός βράχος, ο οποίος αποκαλύφθηκε πλήρως σε όλη την έκτασή της έως την τελική στρώση. Η τελευταία στρώση (B: 2,95 – 3,05μ) έλαβε την ένδειξη A.3 και προήλθε από τον καθαρισμό του χώματος από την επιφάνεια του βράχου και τις κοιλότητες που διαμορφώνει. Το χώμα που κάλυπτε την ανώτερη επιφάνεια του βράχου ήταν νωπό και ερυθρό. Από τον καθαρισμό του βράχου και πιθανώς από το βόρειο τμήμα της τομής (δεν διευκρινίζεται σαφώς) περισυλλέχθηκε ένα τμήμα πήλινου ειδωλίου, το οποίο συνιστά μία γυναικεία κεφαλή και ένας σχεδόν ακέραιος λύχνος, τοπικής παραγωγής στον τύπο XVI του Broneer,⁸¹⁵ ο οποίος χρονολογείται από τον 1^ο έως τον 2^ο αι. μ.Χ.

Βάθος: -2 έως -3,05μ

Χρονολόγηση: 2^{ος} αι. μ.Χ. Στρώμα με ανάμεικτο υλικό. Η χρονολόγηση του στρώματος βασίστηκε στην παρουσία οστράκων χειλέων του Σικυόνιου Β αμφορέα, ο οποίος συνιστά το μοναδικό σχήμα που θα μπορούσε να χρονολογηθεί σε αυτή την περίοδο μαζί με την παρουσία ενός λύχνου στον τύπο XVI του Broneer. Ο μεγαλύτερος όγκος του υλικού χρονολογείται μεταξύ της ύστερης ελληνιστικής και πρώιμης ρωμαϊκής περιόδου και πιο συγκεκριμένα μεταξύ του 1^{ου} αι. π.Χ και του 1^{ου} αι. μ.Χ. Στο υλικό μεταξύ άλλων αναγνωρίστηκαν μία τριφυλλόστομη οινοχόη (1), ένα δοχείο με pie-crust διακόσμηση (86) κρατήρες της κατηγορίας 1, 3 (60), 4 (63) και 5 (65) και λεκάνες (27, 42, 44). Ωστόσο, εντοπίστηκε και χονδροειδής κεραμική η οποία χρονολογήθηκε νωρίτερα στην ελληνιστική περίοδο, όπως ένα ιγδίο με ταινιωτό χείλος (10) και ένα με καμπύλο περίγραμμα χείλους (12), τα οποία, πιθανώς, συνιστούν προϊόντα της πρώιμης ελληνιστικής περιόδου. Το συγκεκριμένο σύνολο απέδωσε πολλά από τα μαγειρικά σκεύη του καταλόγου. Σε αυτό αναγνωρίστηκαν χύτρες των κατηγοριών 1 (110-111), 2 (112-113) και 4 (117-118), λοπάδες του 3^{ου} αι. π.Χ (129), του 2^{ου} αι. π.Χ (130,137) και του 1^{ου} αι. π.Χ – 1^{ου} αι. μ.Χ (134, 135, 138). Η επιτραπέζια κεραμική είχε ανάλογο χρονικό βάθος με τις υπόλοιπες δύο κατηγορίες. Εντοπίστηκαν ένας σκύφος αττικού τύπου (173), κάρθοροι με γωνιώδες (175) και ενιαίο περίγραμμα σώματος (176), αλλά και ένα όστρακο σώματος και λαβής από καλυκωτό κάρθορο (180). Ακόμη εντοπίστηκε ένα όστρακο από τοπικό κύπελλο στον τύπο των Εξαμιλίων (182). Επιπροσθέτως αναγνωρίστηκαν σκύφοι με ανάγλυφη διακόσμηση (184, 188, 189), ένα όστρακο από ιχθυοπινάκιο με λοξότμητο χείλος (197), πινάκια με στρογγυλεμένο χείλος (203, 210), αλλά και κύπελλα με εχινοειδές τοίχωμα (221) ή με έξω νεύον χείλος (225, 227, 231). Από το σύνολο δεν απουσίασε η ερυθροβαφής κεραμική, κυρίως τοπικές απομιμήσεις πινακίων ESA κεραμικής (266) ή ιταλικής sigillata (280), ενώ εντοπίστηκε ένα όστρακο από τοπικό ερυθροβαφές λάγνηνο (269). Τέλος αναγνωρίστηκαν πινάκια από γκρι πηλό (286, 288, 289), αλλά και όστρακα από τοπικούς (A1, A4) και εισηγμένους αμφορείς (A30, A41).

Σύνολο Οστράκων: 1089

Συνολικό Βάρος Οστράκων: 27,47κ.

Χονδροειδής Κεραμική: 419 όστρακα (138 διαγνωστικά, 281 αδιάγνωστα), **Συνολικό Βάρος:** 20,6κ.

Μαγειρικά Σκεύη: 364 όστρακα (107 διαγνωστικά, 257 αδιάγνωστα), **Συνολικό Βάρος:** 4,07κ.

Λεπτή Κεραμική: 257 όστρακα, **Συνολικό Βάρος:** 2,75κ.

Αμφορείς: 49 διαγνωστικά όστρακα

Λύχνοι: 8 όστρακα και 1 σχεδόν ακέραιος

Αγνύθες: 1 όστρακο, 1 σχεδόν ακέραιη και 1 ακέραιη

Κέραμοι: 27 όστρακα, **Συνολικό Βάρος:** 1,462κ.

Πήλινα Αντικείμενα: Τμήμα ειδωλίου (Γυναικεία κεφαλή)

Γυάλινα αντικείμενα: 6 όστρακα και 1 πεσσός (:)

Σιδερένια Αντικείμενα: 3 ήλοι, 1 σκωρία σιδήρου και 1 σιδερένια γραφίδα (:)⁸¹⁶

Χάλκινα Αντικείμενα: 1 Χάλκινο έλασμα

Οστά: 0,537κ, 1 όστρεο πορφύρας

Άλλα αντικείμενα: 1 τμήμα αγωγού και 1 από μεγάλο αποθηκευτικό αγγείο

Αντικείμενα καταλόγου: 1, 9, 10, 12, 13, 22, 27, 33, 38, 42, 44, 55, 60, 63, 65, 68, 86, 110, 111, 113, 114, 117, 118, 129, 130, 134, 135, 137, 138, 152, 158, 161,163, 173, 175, 176, 180, 182, 184, 188, 189, 194, 197, 203, 205, 210, 221, 227, 231, 235, 242, 244, 252, 266, 269, 280, 286, 288, 289, 299, 301, A1, A4, A30, A41.

⁸¹⁵ *Isthmia III*, 31, v. 488, πίν. 5, 21 (τύπος XVIB)

⁸¹⁶ Παρόμοιες γραφίδες από χαλκό *Corinth XII*, 185-186, v. 1350, πίν. 83 και Anderson - Stojanović 1993, 296, v. 136, πίν. 67

Στρώμα Α.4/10-13 (4 πάσες)

Περιγραφή: Συνιστά διαφοροποιημένο στρώμα εντός της τομής Α, το οποίο έγινε ορατό κατά την αφαίρεση του προηγούμενου στρώματος. Η αλλαγή παρατηρήθηκε σε βάθος -2,10μ αφού ολοκληρώθηκε η αφαίρεση της δεύτερης στρώσης του προηγούμενου στρώματος (Α.3/9). Το στρώμα αυτό καταλάμβανε χώρο του βορειοδυτικού ή και δυτικού τμήματος της τομής και συνυπήρχε με το τρίτο στρώμα στις πάσες 10-13 (Α.3/10-13). Σε αυτό συμπεριλήφθηκε και στρώμα, το οποίο από την ανασκαφέα αναγνωρίστηκε ως στρώμα καταστροφής και είχε εμφανιστεί στην πρώτη στρώση του προηγούμενου στρώματος (Α.3/8, βάθος: -2 έως -2,10μ). Το στρώμα καταστροφής εκτεινόταν στο δυτικό τμήμα της τομής. Στην ένδειξη που είχαν οι σάκοι της κεραμικής το στρώμα καταστροφής αναφερόταν μόνον στους σάκους της πρώτης στρώσης του στρώματος Α.4 (Α.4/10, Β: - 2,18 έως - 2,32μ). Τα χρώματα και των τεσσάρων στρώσεων, συμπεριλαμβανομένου και του στρώματος καταστροφής είναι ξανθοκάστανα με αργούς λίθους. Στο κατώτερο τμήμα του στρώματος αυτού το χρώμα εμφανίστηκε ερυθροκάστανο με ίχνη καύσης, η οποία δεν ήταν ορατή στην κεραμική.

Βάθος: -2,18μ έως -2,95μ.

Χρονολόγηση: Στρώμα καταστροφής (Α.4/10): ύστερος 1^{ος} – 1^{ος} αι. μ.Χ. Υπόλοιπες στρώσεις του στρώματος (Α.4/11-13): 2^{ος} αι. μ.Χ.

Σε αυτό το υλικό είναι ανάμεικτο. Το στρώμα καταστροφής χρονολογείται μεταξύ του ύστερου 1^{ου} αι. π.Χ και 1^{ου} αι. μ.Χ, αλλά σε αυτό συμπεριλαμβάνονται λίγα όστρακα, τα οποία θα μπορούσαν να χρονολογηθούν ωρύτερα στην ελληνιστική περίοδο, όπως ένα όστρακο λύχνου, το οποίο ανήκει στον τύπο VII του Bronner, το οποίο χρονολογείται στα τέλη του 4^{ου} αι. π.Χ.⁸¹⁷ Σε αυτό εντοπίστηκε και ένα όστρακο από πόδι αμφορέα στον τύπο του Σικυώνιου Aii, το οποίο έχει θεωρηθεί απόρριψη. Πιθανώς το στρώμα καταστροφής που αναγνώρισε η ανασκαφέας συνιστά στρώμα απόρριψης. Το υπόλοιπο τμήμα του στρώματος, στρώσεις 11-13 (Α.4/11-13), οι οποίες δεν συνδέθηκαν με το στρώμα καταστροφής συμπεριλαμβάνουν υλικό αντίστοιχο αυτού και γίνεται η υπόθεση, ότι οι τέσσερις στρώσεις συνιστούν τμήμα μίας ενιαίας απόθεσης. Οι τρεις τελευταίες στρώσεις χρονολογούνται στον 2^ο αι. μ.Χ. Σε αυτές συμπεριλαμβάνονται αμφορείς στον τύπο του Σικυώνιου Aii και B2 (A14). Οι τελευταίοι επεκτείνουν την χρονολόγηση του στρώματος στον 2^ο αι. μ.Χ. Επιπροσθέτως στις στρώσεις αυτές εντοπίστηκε και το όστρακο ενός αμφορέα, ο οποίος θεωρείται παραλλαγή του τύπου B2, αλλά βρίσκεται παράλληλα στους τοπικούς αμφορείς της ύστερης ρωμαϊκής περιόδου (A25) και ένα όστρακο χύτρας που ανήκει στην κατηγορία 5 της παρούσας εργασίας, η οποία στο οικόπεδο Πιπεράκη χρονολογείται μεταξύ του 1^{ου} και 2^{ου} αι. μ.Χ. Το μεγαλύτερο τμήμα του υλικού των τριών στρώσεων αποτελείται από όστρακα αμφορέων, τοπικών και εισηγμένων (A29, A31, A36, A39, A40, κορινθιακοί Α' και Β και οι δύο ενσφράγιστες λαβές).

Σύνολο Οστράκων: 837 όστρακα

Συνολικό Βάρος Οστράκων: 35,2κ

Χονδροειδής Κεραμική: 506 όστρακα (85 διαγνωστικά, 421 αδιάγνωστα), **Συνολικό Βάρος:** 31,1κ

Μαγειρικά Σκεύη: 168 όστρακα (41 διαγνωστικά, 127 αδιάγνωστα), **Συνολικό Βάρος:** 2,1κ

Λεπτή Κεραμική: 94 όστρακα, **Συνολικό Βάρος:** 1,9κ

Αμφορείς: 69 διαγνωστικά όστρακα

Λύχνοι: 3 όστρακα

Αγνύθες: 1 ακέραιη και 1 όστρακο

Κέραμοι: 17 όστρακα

Νομίσματα: 1 χάλκινο από τοπικό νομισματοκοπείο, το οποίο, πιθανώς, ανήκει στην ομάδα 8 της Wapen (196-146 π.Χ)⁸¹⁸ και ένα εξαιρετικά αποσπασματικό όστρακο από χάλκινο νόμισμα. Και τα δύο προήλθαν από την πρώτη στρώση του στρώματος, η οποία αναγνωρίστηκε από την ανασκαφέα ως στρώμα καταστροφής.

Οστά: 0,356κ

Άλλα αντικείμενα: 5 όστρακα αγωγού και τμήματα ξυλανθράκων

Αντικείμενα Καταλόγου: 15, 19, 21, 28, 35, 51, 62, 76, 125, 131, 149, 186, 196, 204, 209, 214, 245, 250, 251, 255, 277, 284, 287, A7, A14, A15, A16, A25, A29, A31, A36, A39, A40, A51, A54.

⁸¹⁷ *Isthmia III*, 15, v. 109, πίν. 3, 16 (VIIA / τελευταίο τέταρτο 4ου αι. π.Χ)

⁸¹⁸ Σχετικά βλ. *LHS 2006*.

Στρώμα A5/11 (1 πάσα)

Περιγραφή: Τμήμα του τετραγώνου Α, στο οποίο παρατηρήθηκε διαφοροποίηση του χρώματος κατά την αφαίρεση της τέταρτης στρώσης του τρίτου στρώματος (Α.3/11) και την δεύτερη στρώση του τέταρτου στρώματος (Α.4/11). Στο στρώμα αυτό το χρώμα παρατηρήθηκε νωπό και ερυθρό. Σύμφωνα με το ημερολόγιο αυτό εντοπίστηκε σε βάθος - 2,38μ στο δυτικό σημείο του τετραγώνου σε απόσταση 1,80μ από την νότια παρειά της τομής και είχε διαστάσεις 1,50 (N-B) X 1,90μ (Δ-Α). Στο σημείο που εντοπίστηκε σταματούσε εντός της τομής η αποκάλυψη του βραχώδους υπεδάφους που είχε ξεκινήσει στις προηγούμενες στρώσεις. Πιθανώς στον χώρο η επιφάνεια του υπεδάφους ήταν ανισοϋψής και ως εκ τούτου η επίχωση άνωθεν του είχε διαφορετικά πάχη. Συνεπώς το συγκεκριμένο στρώμα, θα πρέπει να συνδεθεί με τη στρώση του ερυθρού νωπού χρώματος που κάλυπτε την επιφάνεια του βράχου στα προηγούμενα στρώματα.

Βάθος: -2,38μ έως - 2,52μ.

Χρονολόγηση: Ελληνιστική περίοδος

Αυτή η στρώση ήταν σχεδόν στείρα ευρημάτων, καθώς προήλθε ένα όστρακο ποδιού κορινθιακού Β αμφορέα και ένα όστρακο σώματος από λεπτό επιτραπέζιο αγγείο.

Λεπτή κεραμική: 1 όστρακο σώματος

Αμφορείς: 1 όστρακο από πόδι Κορινθιακού Β αμφορέα

Στρώμα ΑΙΙΙ

Περιγραφή: Πρόκειται για στρώμα από τμήμα επίχωσης στην δυτική παρειά της τομής Α. Η δυτική παρειά του ήταν σε επαφή με την ανατολική παρειά της δοκιμαστικής τομής 1 που διανοίχτηκε πριν την έναρξη της ανασκαφής. Σε αυτό το τμήμα αρχικά αφαιρέθηκε επίχωση 50εκ. με τον μηχανικό εκσκαφέα και στην συνέχεια διενέργηθηκε ανασκαφή στο πλαίσιο των εργασιών εντός του οικοπέδου. Πρόκειται για την τρίτη στρώση του στρώματος, η οποία έχει πάχος 30 εκ. Το χρώμα αυτής της στρώσης περιγράφηκε ως καστανό.

Βάθος: -0,50 έως 0,80μ. Δεν διευκρινίζεται επαρκώς το σημείο μέτρησης του βάθους. Πιθανώς από το σταθερό που ορίστηκε στο νοτιοδυτικό τμήμα του τετραγώνου και ως εκ τούτου το στρώμα σε σχέση με αυτό εντοπίστηκε σε βάθος -1, 80 έως -2,10μ.

Χρονολόγηση: Ύστερον 1^{ος} αι. π.Χ – 1^{ος} αι. μ.Χ

Σε αυτό εντοπίστηκαν δύο όστρακα χυτρών των κατηγοριών 1 και 2, οι οποίες χρονολογούνται μεταξύ του ύστερου 1^{ου} π.Χ και του 1^{ου} αι. μ.Χ και ένα όστρακο χείλους, πιθανώς, από Σικυώνιο Β1 αμφορέα, το οποίο σώζεται εξαιρετικά αποσπασματικά.

Σύνολο Οστράκων: 28 όστρακα

Συνολικό Βάρος: 0,218κ

Χονδροειδής Κεραμική: 4 όστρακα (4 αδιάγνωστα), **Συνολικό Βάρος:** 0,032κ

Μαγειρικά Σκεύη: 16 όστρακα (4 διαγνωστικά και 12 αδιάγνωστα), **Συνολικό Βάρος:** 0,141κ

Λεπτή Κεραμική: 7 όστρακα, **Συνολικό Βάρος:** 0,045κ

Αμφορείς: 1 διαγνωστικό όστρακο από Σικυώνιο Β ;

Οστά: 0,148κ

Στρώμα Α.IV

Περιγραφή: Προήλθε από το σημείο, από το οποίο αφαιρέθηκε το στρώμα ΑΙΙΙ και συνιστά την αμέσως επόμενη στρώση υποκείμενά του. Είχε πάχος 40εκ. Το χρώμα του ήταν ξανθοκάστανο και επαπτόταν με το στρώμα καταστροφής που αναγνωρίστηκε στο τέταρτο στρώμα (Α.4/10). Το υλικό που προήλθε από το στρώμα ΑΙV ήταν ανάλογο του στρώματος καταστροφής και ως εκ τούτου θεωρείται τμήμα του.

Βάθος: -0,80 έως -1,15μ Δεν διευκρινίζεται επαρκώς το σημείο μέτρησης του βάθους. Πιθανώς από το σταθερό που ορίστηκε στο νοτιοδυτικό τμήμα του τετραγώνου και ως εκ τούτου το στρώμα σε σχέση με αυτό εντοπίστηκε σε βάθος -2,10 έως -2,45μ.

Χρονολόγηση: Πρώιμη ρωμαϊκή περίοδος

Σε αυτό το στρώμα αναγνωρίστηκε ανάμεικτο υλικό της ελληνιστικής και της ρωμαϊκής περιόδου. Μεταξύ των αγγείων εντοπίστηκε ένα όστρακο ταψιού, το οποίο βάσει παραλλήλου έχει χρονολογηθεί στην πρώιμη ρωμαϊκή περίοδο (143) και δύο όστρακα χύτρας που εμπίπτουν στην κατηγορία 4 της παρούσας εργασίας. Το ένα είναι αντίστοιχο του παραδείγματος 122 του καταλόγου, το οποίο έχει χρονολογηθεί μεταξύ του 1^{ου} και του 3^{ου} αι. μ.Χ και το άλλο αντίστοιχο του παραδείγματος; 119, το οποίο βάσει παραλλήλου έχει χρονολογηθεί στον 1^ο αι. μ.Χ. Ακόμη έχουν αναγνωριστεί δύο κρατήρες,

οι οποίοι εμπίπτουν στην τρίτη κατηγορία της εργασίας (**60**), και έχει χρονολογηθεί μεταξύ της ύστερης ελληνοιστικής και της πρώιμης ρωμαϊκής περιόδου, το ιχθυοπινάκιο **195**, το οποίο έχει χρονολογηθεί μεταξύ του ύστερου 3^{ου} και 2^{ου} αι. π.Χ και το μικρό πινάκιο **215**, το οποίο έχει χρονολογηθεί βάσει παραλλήλων μεταξύ του ύστερου 2^{ου} και του 1^{ου} αι. π.Χ

Σύνολο Οστράκων: 103 όστρακα

Συνολικό Βάρος: 3,7κ

Χονδροειδής Κεραμική: 34 όστρακα (17 διαγνωστικά και 17 αδιάγνωστα), **Συνολικό Βάρος:** 2,82κ

Μαγειρικά Σκεύη: 31 όστρακα (22 διαγνωστικά και 9 αδιάγνωστα), **Συνολικό Βάρος:** 0,7Κ

Λεπτή Κεραμική: 17 όστρακα, **Συνολικό Βάρος:** 0,260κ.

Αμφορείς: 21 διαγνωστικά όστρακα

Λύχνοι: 1 όστρακο

Αγνύθες: 1 σχεδόν ακέραιη και 1 όστρακο

Κέραμοι: 1 όστρακο, **Βάρος:** 0,021κ

Αντικείμενα Καταλόγου: **60, 109, 143, 195, 201, 215, Α34.**

Τομή Β

Το σταθερό σημείο των μετρήσεων του βάθους (R) των στρωμάτων ορίστηκε στην ΒΔ γωνία του τετραγώνου σε βάθος -0,60μ. Από την ανώτερη επιφάνεια του εδάφους έως και αυτό το βάθος αφαιρέθηκε επίχωση για την διαμόρφωση του τετραγώνου, όπου και πραγματοποιήθηκε μικρή περισυλλογή αντικειμένων, τα οποία δεν μελετήθηκαν.

Στρώμα Β.1/1-3 (3 πάσσες)

Περιγραφή: Αφαίρεση επίχωσης σε όλο το τμήμα της τομής. Εμφάνιση ενός λαξευμένου λίθου (Λίθος Ι) με επίστρωση αμμοκονιάματος, σε βάθος -0,95μ. Το χρώμα ήταν ξανθοκάστανο με αργούς λίθους.

Βάθος: -0,60 έως -1μ.

Χρονολόγηση: 2^{ος} αι. μ.Χ ή αργότερα.

Το υλικό του στρώματος ήταν ανάμεικτο και συμπεριλάμβανε κεραμική της ελληνοιστικής και της ρωμαϊκής περιόδου. Τα περισσότερα όστρακα του στρώματος χρονολογούνται μεταξύ της ύστερης ελληνοιστικής και της πρώιμης ρωμαϊκής περιόδου και ειδικότερα μεταξύ του 1^{ου} αι. π.Χ και του 1^{ου} αι. μ.Χ. Η παρουσία ενός οστράκου από κρατήρα της κατηγορίας 7 της παρούσας εργασίας (**77**), ενός οστράκου χύτρας της κατηγορίας 4 (**122**) και ενός οστράκου από κύπελλο με λεπτό τοίχωμα στον τύπο "Urnetta a collarino" (**302**) μπορούν να επεκτείνουν την χρονολόγηση του στρώματος στον 2^ο αι. μ.Χ, αν όχι αργότερα βάσει του κρατήρα.

Σύνολο Οστράκων: 812 όστρακα

Συνολικό Βάρος οστράκων: 10,3κ

Χονδροειδής Κεραμική: 309 όστρακα, (133 διαγνωστικά, 176 αδιάγνωστα), **Συνολικό Βάρος:** 6,7κ

Μαγειρικά Σκεύη: 325 όστρακα (106 διαγνωστικά, 219 αδιάγνωστα), **Συνολικό Βάρος:** 2,7κ

Λεπτή Κεραμική: 157 όστρακα, **Συνολικό Βάρος:** 0,9κ

Αμφορείς: 21 διαγνωστικά όστρακα

Λύχνοι: 8 όστρακα

Κέραμοι: 5 όστρακα, **Συνολικό Βάρος:** 0,223κ

Αντικείμενα από Χαλκό: 1 χάλκινος δακτύλιος, 1 τμήμα χάλκινης λαβίδας

Αντικείμενα από Σίδηρο: 3 ήλοι, 1 σκωρία

Αντικείμενα από Γυαλί: 2 όστρακα

Οστά: 0,079κ

Άλλα αντικείμενα: 1 όστρακο απορρίμματος από αταύτιστο αγγείο

Αντικείμενα Καταλόγου: **23, 77, 95, 122, 123, 136, 156, 190, 230, 302, 307**

Στρώμα Β.2/4 (1 πάσα)

Περιγραφή: Το συγκεκριμένο στρώμα προήλθε από όλη την έκταση της τομής Β. Το χρώμα του στρώματος ήταν ερυθροκάστανο και σε αυτό εντοπίστηκαν διάσπαρτες ρίζες δέντρων, μικρή ποσότητα ξυλανθράκων και μικροί αργοί λίθοι. Το μεγαλύτερο τμήμα των ξυλανθράκων εντοπίστηκε γύρω από τον Λίθο Ι, ο οποίος είχε βάθος έδρασης -1,09μ. Στο ΒΔ τμήμα της τομής εντοπίστηκαν ίχνη καύσης, αλλά αυτή δεν ήταν εμφανής στην κεραμική.

Βάθος: -1 έως -1,30μ.

Χρονολόγηση: 2^{ος} αι. μ.Χ ή αργότερα.

Από αυτό το στρώμα περισυλλέχθηκε ανάμεικτη κεραμική της ελληνιστικής και της ρωμαϊκής περιόδου. Τα πρωιμότερα χρονολογήσιμα αντικείμενα συνιστούν μία μύξη λύχνου, η οποία βρίσκεται παράλληλο στον τύπο IVB του Broneer και χρονολογείται στα τέλη του 4^{ου} αι. μ.Χ και ένα όστρακο λοπάδας (127), η οποία έχει χρονολογηθεί μεταξύ του ύστερου 4^{ου} και του πρώιμου 3^{ου} αι. π.Χ. Στον αντίποδα βρίσκεται ο κρατήρας 78, ο οποίος αντιστοιχεί στην κατηγορία 7 της παρούσας εργασίας, η οποία συνιστά τύπο της μέσης ρωμαϊκής περιόδου. Δεδομένης της απουσίας υλικού του 3^{ου} αι. μ.Χ γενικά στα στρώματα των τομών που μελετήθηκαν η κατηγορία αυτή έχει χρονολογηθεί στον 2^ο αι. μ.Χ, χωρίς να έχει αποκλειστεί το ενδεχόμενο κάποια εκ των αγγείων της κατηγορίας να αποτελούν προϊόντα μεταγενέστερης παραγωγής. Ο κρατήρας αυτός χρονολογεί συνολικά το στρώμα, ενώ ένα όστρακο αμφορέα στον τύπο Beltran ΙΙΑ (A56) και στον τύπο του Σικυώνιου Β1 (A12) μπορούν να ενισχύσουν την χρονολόγηση σε αυτόν τον αιώνα. Πολλά από τα αντικείμενα χρονολογούνται μεταξύ του 1^{ου} αι. π.Χ και του 1^{ου} αι. μ.Χ ή μόνον στον 1^ο αι. μ.Χ και συνιστούν όστρακα αμφορέων τοπικών και εισηγμένων, αγγεία ερυθροβαφούς και γκρίζας κεραμικής, κρατήρες και μαγειρικά σκεύη, ενώ δεν απουσιάζουν όστρακα της μέσης και ύστερης ελληνιστικής περιόδου και ειδικότερα αγγεία πόσεως και σερβιρίσματος. Πολλά εξ αυτών είναι εισηγμένα από την Κόρινθο και ελάχιστα από την Αττική. Στο στρώμα εντοπίστηκε και ένα όστρακο ατρακτόσημου μυροδοχείου, το οποίο καταγράφηκε ως απόρριμμα (253), γεγονός που οδηγεί στην υπόθεση, ότι πρόκειται για δευτερογενή απόθεση.

Σύνολο Οστράκων: 1025 όστρακα

Συνολικό Βάρος Οστράκων: 9,15κ

Χονδροειδής Κεραμική: 313 όστρακα (117 διαγνωστικά, 196 αδιάγνωστα), **Συνολικό Βάρος:** 5,5κ

Μαγειρικά σκεύη: 401 όστρακα (125 διαγνωστικά, 276 αδιάγνωστα), **Συνολικό Βάρος:** 2,487κ

Λεπτή Κεραμική: 296, **Συνολικό Βάρος:** 1κ

Αμφορείς: 15 διαγνωστικά όστρακα

Λύχνοι: 15 όστρακα

Κέραμοι: 1 όστρακο

Νομίσματα: 1 επάργυρο ημίδραχμο με κεφαλή του Διός στην εμπρόσθια όψη από την Ήλιδα, το οποίο χρονολογείται στον 1^ο αι. μ.Χ και ακόμη τρία χάλκινα από ξένα νομισματοκοπεία εκτός της Σικυώνας, τα οποία δεν ταυτίστηκαν.

Μικρά αντικείμενα από πηλό: 2 αταύτιστα αντικείμενα, 1 τμήμα ειδωλίου και 1 πιθανώς τμήμα ειδωλίου

Αντικείμενα από Γυαλί: 13 όστρακα

Αντικείμενα από Χαλκό: 1 χάλκινη λαβή ίσως από κάποιο κιβώτιο

Αντικείμενα από Σίδηρο: 5 όστρακα και ένας ακέρατος ήλος

Αντικείμενα από Μόλυβδο: 1 αταύτιστο αντικείμενο και έλασμα μολύβδου

Οστά: 0,05κ

Όστρεα: 0,017κ

Άλλα αντικείμενα: 1 τμήμα αγωγού

Αντικείμενα Καταλόγου: 14, 26, 32, 59, 66, 78, 83, 85, 127, 139, 141, 142, 169, 178, 181, 183, 198, 199, 217, 219, 233, 236, 243, 253, 257, 259, 265, 274, 293, 305, 306, A12, A42, A53, A56, A60

Στρώμα Β.2/5 (1 πάσα)

Περιγραφή: Η συγκεκριμένη στρώση αφαιρέθηκε από όλη την έκταση της τομής και παρουσιάζει ομοιογένεια ως προς την ποιότητα και την σύσταση του χώματος με την προηγούμενη στρώση του στρώματος. Παρά ταύτα επειδή παρατηρήθηκε διαφοροποίηση ως προς το υλικό από αυτό της προηγούμενης στρώσης και μεγαλύτερη ομοιότητα με το υλικό της επόμενης επιλέχθηκε η παρουσίασή της ξεχωριστά. Θα πρέπει να σημειωθεί, ότι για το αντικείμενο 84 έχει γίνει η υπόθεση, ότι συνανήκει με το αντικείμενο 83 που εντοπίστηκε στην προηγούμενη στρώση, ενώ το αντικείμενο 217 αποτελείται από δύο όστρακα συνανήκοντα και συγκολλώμενα, ένα εκ των οποίων προήλθε από αυτό το στρώμα και ένα προήλθε από το στρώμα Β.2/4. Ως εκ τούτου φαίνεται σύνδεση μεταξύ των δύο στρώσεων. Το χώμα και σε αυτή την στρώση είναι ερυθροκάστανο με αργούς λίθους.

Βάθος: -1,30 έως -1,40μ.

Χρονολόγηση: 2^{ος} αι. μ.Χ.

Η συντριπτική πλειοψηφία του υλικού χρονολογείται μεταξύ του 1^{ου} αι. π.Χ και του 1^{ου} αι. μ.Χ, το οποίο αποτελείται από όστρακα πρόχων – οινοχόων με οριζόντιο χείλος, ένα δοχείο με pie-crust διακόσμηση, μαγειρικά σκεύη, κρατήρες από λεπτό πηλό (237), αγγεία ερυθροβαφούς (261)

και γκρίζας κεραμικής (265), είτε τοπική (268), είτε εισηγμένη. Από το υλικό δεν απουσιάζουν όστρακα προηγούμενων περιόδων, της μέσης και ύστερης ελληνιστικής, τα οποία συνιστούν επιτραπέζια αγγεία. Ένα εξ αυτών είναι εισηγμένο από την Αττική και βάσει παραλλήλου χρονολογείται στο β' τέταρτο του 2^{ου} αι. π.Χ (217). Στην στρώση αυτή εντοπίστηκε και ένα όστρακο μύξης από λύχνο στον τύπο XVI του Broneer και ένα όστρακο λύχνου κατασκευασμένου σε μήτρα, στον τύπο XXV ή XXVI του Broneer, το οποίο χρονολογείται στον 1^ο αι. μ.Χ.⁸¹⁹ Η χρονολόγηση της στρώσης στον 2^ο αι. μ.Χ οφείλεται στην παρουσία οστράκων χειλέων του Σικυώνιου Β2 αμφορέα, ενώ ένα όστρακο χείλους από χύτρα της κατηγορίας 4, αντίστοιχη του παραδείγματος 126, το οποίο προήλθε από το επόμενο στρώμα θα μπορούσε να ενισχύσει αυτή την χρονολόγηση.

Σύνολο Οστράκων: 174 όστρακα

Συνολικό Βάρος Οστράκων: 3,22κ

Χονδροειδής Κεραμική: 73 όστρακα (20 διαγνωστικά και 53 αδιάγνωστα), **Συνολικό Βάρος:** 2,4κ.

Μαγειρικά Σκεύη: 50 όστρακα (19 διαγνωστικά και 31, αδιάγνωστα), **Συνολικό Βάρος:** 0,44κ.

Λεπτή Κεραμική: 42, **Συνολικό Βάρος:** 0,287κ.

Αμφορείς: 9 διαγνωστικά όστρακα

Λύχνοι: 2 όστρακα

Κέραμοι: 1 όστρακο

Νομίσματα: 1 από τοπικό νομισματοκοπείο, πιθανώς της ομάδας 9 της Warren (196-146 π.Χ)⁸²⁰

Μικρά αντικείμενα από πηλό: Τμήμα πήλινης κεφαλής από ειδώλιο

Αντικείμενα από Γυαλί: 11 όστρακα

Αντικείμενα από Χαλκό: 1 αιχμή βέλους

Αντικείμενα από Σίδηρο: 1 σιδερένιος κρίκος (λαβή κιβωτίου ;), δύο όστρακα από αταύτιστα αντικείμενα

Αντικείμενα από Μόλυβδο: Αδιάγνωστο μολύβδινο αντικείμενο

Άλλα αντικείμενα: Τμήμα από κοράλλι

Οστά: 0,042κ

Αντικείμενα του καταλόγου: 84, 217, 237, 261, 268, 285

Στρώμα Β.2/6 – Β.3/6 (Αποθέτης)

Περιγραφή: Κατά την αφαίρεση της 6^{ης} στρώσης από την τομή Β στο νότιο τμήμα της παρατηρήθηκε μεγάλη συγκέντρωση ευρημάτων και ξυλανθράκων, η οποία από την ανασκαφέα αναγνωρίστηκε ως αποθέτης. Αυτός είχε μέγιστες διαστάσεις 1,90μ (Β-Ν) x 1,30μ (Α-Δ). Κατά την περισυλλογή των ευρημάτων από τον αποθέτη διαμορφώθηκαν δύο ομάδες, οι Β.2/6 και Β.3/6, οι οποίες έλαβαν την ίδια ένδειξη " Αποθέτης Κεραμικών Ε υρήματων." Παράλληλα ανασκάφηκε το υπόλοιπο τμήμα της τομής, στο οποίο δεν παρατηρήθηκε διαφοροποίηση των χωμάτων. Τα χώματα του αποθέτη χαρακτηρίστηκαν πετρώδη, χωρίς την επισήμανση άλλης περιγραφής. Από την μη διαφοροποίηση του στρώματος γίνεται η υπόθεση, ότι πρόκειται για χόμα αντίστοιχο των προηγούμενων δύο στρωμάτων, το οποίο ήταν ερυθροκάστανο. Κατά την διάρκεια των εργασιών περισυλλέχθηκε κεραμική, η οποία κατά την καταγραφή δεν διαφοροποιήθηκε σαφώς από το υλικό του αποθέτη και καταγράφηκε ως τμήμα του στρώματος Β.2/6. Στην ένδειξη που είχαν οι σάκοι της κεραμικής από το στρώμα Β.2/6, δύο σακούλες δεν είχαν αντίστοιχη ένδειξη με τους σάκους του αποθέτη και ως εκ τούτου έγινε η υπόθεση, λαμβάνοντας υπόψη και τις ημερομηνίες, οι οποίες συμπίπτουν με αυτές της ανασκαφής του υπόλοιπου τμήματος, ότι πρόκειται για το υλικό από το τμήμα της τομής εκτός του σημείου που αναγνωρίστηκε ο αποθέτης. Οι σάκοι αυτοί κατά την διάρκεια της μελέτης του υλικού συνέστησαν τον 1^ο και τον 25^ο του στρώματος Β.2/6 (Β.2/6.1, Β.2/6.25). Το υλικό και των δύο ήταν αντίστοιχο του υλικού από τον αποθέτη. Στον 1^ο σάκο (Β.2/6.1) εντοπίστηκε ένα απόρριμμα από κρατήρα της κατηγορίας 5 της παρούσας εργασίας (71) και ένα όστρακο μήτρας λύχνου. Το στοιχείο αυτό οδήγησε στην υπόθεση, ότι πρόκειται για ένα ενιαίο στρώμα απόρριψης στον χώρο και ως εκ τούτου, όλοι οι σάκοι μελετήθηκαν ως τμήμα του αποθέτη.

Βάθος: - 1, 40 έως -1,57μ

⁸¹⁹ Πρόκειται για τμήμα του δίσκου, στον οποίο σώζονται πέντε ακτίνες, πιθανώς, από την μορφή του Ήλιου, ενώ στον ώμο του αγγείου σώζεται μοτίβο από ωά. Δεν εντοπίζεται ακριβές παράλληλο. Αντίστοιχο των *Isthmia III*, 59-61, v. 2458-2516, πίν. 10, 11, 28 (τύπος XXV) και 61-64, v. 2517-2520, πίν. 28-29 (τύπος XXVI). Για μορφή Ήλιου βλ. *Agora VII*, 172-173, v. 2366-68, πίν. 37 (6^{ος} αι. μ.Χ)

⁸²⁰ Κοντά σε *LHS 2006*, 96, v. 333.2 (196-146 π.Χ).

Χρονολόγηση: 2^{ος} αι. μ.Χ. Αυτό το στρώμα απέδωσε ανάμεικτο υλικό που χρονολογείται από τον 2^ο αι. π.Χ έως και τον 2^ο αι. μ.Χ. Η πλειοψηφία του υλικού που περισυλλέγησε από αυτό το στρώμα χρονολογείται μεταξύ του 1^{ου} αι. π.Χ και του 1^{ου} αι. μ.Χ. Πρόκειται για οικιακά κατάλοιπα, στα οποία συμπεριλαμβάνονται μαγειρικά σκεύη (121, 126, 133, 145), όστρακα από χρηστικά αγγεία, όπως κρατήρες (18, 820), λεκάνες (41) και ιγδία (18), αλλά και τελετουργικά αγγεία, όπως θυμιατήρια (107, 108). Ενδιαφέρον παρουσιάζει το αντικείμενο 106 του καταλόγου, το οποίο αναγνωρίστηκε ως όστρακο εστίας. Αρκετά ήταν και τα όστρακα της επιτραπέζιας κεραμικής, τα οποία συνιστούν αγγεία σερβιρίσματος και πόσεως. Σε αυτά συμπεριλαμβάνονται ένα μικρό πινάκιο με επίπεδο χείλος (213), ένα μικρό πινάκιο με προεξέχον χείλος (218) και ένα κύπελλο με εχινοειδές τοίχωμα, τα οποία χρονολογούνται νωρίτερα του 1^{ου} αι. π.Χ, στον 2^ο αι. π.Χ. Από το υλικό δεν απουσιάζουν απομιμήσεις της ερυθροβαφούς κεραμικής, κυρίως πινάκια (258, 283), αλλά και επιτραπέζια αγγεία από γκρι πηλό (193), τα οποία χρονολογούνται μεταξύ της ύστερης ελληνιστικής και της πρώιμης ρωμαϊκής περιόδου. Η παρουσία ενός οστράκου από κρατήρα της κατηγορίας 7 της παρούσας εργασίας επεκτείνει την χρονολόγηση του στρώματος στον 2^ο αι. μ.Χ, η οποία ενισχύεται από την παρουσία οστράκων από αμφορείς στον τύπο του Σικυώνιου Β (αυτοί προήλθαν από το στρώμα Β.2/6 με την ένδειξη "Αποθέτης Κεραμικών Ευρημάτων"). Ο κρατήρας προήλθε από το σημείο της τομής, το οποίο δεν ορίστηκε εξ αρχής ως τμήμα του αποθέτη και πιθανώς συνδέεται με τα προηγούμενα δύο στρώματα (Β.2/4, Β.2/5). Η συνολική σύνδεση του στρώματος του αποθέτη (Β.2/6, Β.3/6) με τα προηγούμενα δύο διαφαίνεται από τον εντοπισμό στο στρώμα Β.2/6 με την ένδειξη "Αποθέτης Κεραμικών Ευρημάτων" ενός οστράκου βάσης από εισηγμένο μικρό πινάκιο με προεξέχον χείλος (218), για το οποίο έχει γίνει η υπόθεση, ότι συνανήκει με το αντικείμενο 217, το οποίο συναποτελείται από δύο όστρακα που προήλθαν από τα στρώματα Β.2/4 και Β.2/5.

Σύνολο Οστράκων: 2.552

Συνολικό Βάρος Οστράκων: 114,6κ

Χονδροειδής Κεραμική: 2273 όστρακα (145 διαγνωστικά, 2128 αδιάγνωστα), **Συνολικό Βάρος:** 110,3κ⁸²¹

Μαγειρικά Σκεύη: 96 όστρακα (48 διαγνωστικά, 48 αδιάγνωστα), **Συνολικό Βάρος:** 2,239κ

Λεπτή Κεραμική: 104 όστρακα, **Συνολικό Βάρος:** 1,252κ.

Αμφορείς: 79 διαγνωστικά όστρακα (Όλα από το στρώμα Β.2/6 με την ένδειξη αποθετής κεραμικών ευρημάτων)

Λύχνοι: 3 όστρακα, εκ των οποίων το ένα τμήμα μήτρας (το τμήμα της μήτρας από το Β.2/6.1)

Αγνύθες: 1 σχεδόν ακέραιη κωνική αγνύθα (Β.2/6.25)

Κέραμοι: 15 όστρακα, **Συνολικό Βάρος:** 1,1κ

Αντικείμενα από Γυαλί: 6 όστρακα, 1 εκ των οποίων τμήμα σώματος από κύπελλο διακοσμημένο με την τεχνική του ψηφιδωτού, το οποίο χρονολογείται στον 1^ο αι. μ.Χ.⁸²²

Αντικείμενα από Χαλκό: Τμήμα χάλκινου περιβραχιονίου με περίτεχνο δέσιμο, το οποίο εντοπίστηκε μέσα σε λαιμό πήλινου αγγείου (δεν διευκρινίζεται το σχήμα), 1 όστρακο εφηλίδας (Και τα δύο από το στρώμα Β.3/6)

Αντικείμενα από Σίδηρο: 6 όστρακα ήλων

Αντικείμενα από Μόλυβδο: 1 όστρακο από μολύβδινο σύνδεσμο

Οστά: 0,027κ

Οργανικές ύλες: 4 πυρήνες ελαιοκάρπων

Άλλα αντικείμενα: 1 απόρριμμα από όστρακο κρατήρα (Β.2/6.1), 22 τμήματα αγωγών

Αντικείμενα Καταλόγου: 18, 41, 71, 82, 90, 93, 99, 101, 102, 104, 106, 107, 108, 121, 126, 133, 145, 162, 193, 213, 218, 258, 283, Α9, Α13, Α22

⁸²¹ Β.2/6.1: Σύνολο Οστράκων: 91, Συνολικό Βάρος: 1,2κ. Χονδροειδής Κεραμική: 24 όστρακα (19 διαγνωστικά, 5 αδιάγνωστα), Συνολικό Βάρος: 0,676κ, Μαγειρικά Σκεύη: 20 όστρακα (όλα διαγνωστικά), Συνολικό Βάρος: 0,216κ, Λεπτή κεραμική: 47, Συνολικό Βάρος: 0,39κ, Β.2/6.25: Σύνολο Οστράκων: 82 όστρακα, Συνολικό Βάρος: 12,6κ, Χονδροειδής Κεραμική: 81 όστρακα (3 διαγνωστικά, 78 αδιάγνωστα), Συνολικό Βάρος: 12,6κ, Μαγειρικά Σκεύη: 1 όστρακο (διαγνωστικό), Συνολικό Βάρος: 0,012κ.

⁸²² Για κύπελλα με αυτή την τεχνική από την Αγορά των Αθηνών βλέπε *Agora XXXIV*, 38.

Στρώμα B.2/7

Στην 7η στρώση του στρώματος 2, το οποίο συνιστά την B.2/7 παρατηρείται διαφοροποίηση των χωμάτων εντός της τομής B και ειδικότερα στο νότιο τμήμα της. Στην ΝΑ γωνία του τετραγώνου στο σημείο, όπου εντοπίστηκε φρέαρ το χρώμα ήταν ξανθοκάστανο. Αυτό εμφανίστηκε σε έκταση 2μ στον άξονα Α-Δ και 1,20μ στον άξονα Ν-Β. Δυτικά της επίχωσης σε μία έκταση 2,40x2,30μ με ακανόνιστο σχήμα το χρώμα εμφανίστηκε ξανθό και αμμουδερό, ενώ στη νοτιοδυτική γωνία της τομής σε έκταση 1,45x1,30μ το χρώμα ήταν καστανέρυθρο, αντίστοιχο των προηγούμενων στρωμάτων. Η αφαίρεση της 7^{ης} στρώσης πραγματοποιήθηκε σε δεύτερο χρόνο, αλλά δεν διευκρινίζεται επαρκώς η σύσταση των χωμάτων. Αναφέρεται μόνο η μη διαφοροποίηση των χωμάτων, χωρίς περαιτέρω εξήγηση. Στην 7^η στρώση εντός του χώρου αποκαλύφθηκε η ανώτερη επιφάνεια του στομίου ενός φρέατος. Η κεραμική που περισυλλέχθηκε από τα διαφοροποιημένα χρώματα εντάχθηκε στην στρώση B.2/7 και επεσημάνθη η διαφοροποίηση στις καρτέλες που συνόδευαν τους σάκους της κεραμικής. Η ξανθοκάστανη, αμμόδης επίχωση στο ημερολόγιο διαφοροποιήθηκε και συνέστησε ένα τρίτο στρώμα (B.3/7), αλλά στην ένδειξη των καρτελών της κεραμικής επισημάνθη μόνον η επίχωση από την οποία προήλθε ('επίχωση αμμουδερή') και κατά τα λοιπά έφερε την ένδειξη του δεύτερου στρώματος B.2/7. Σε αυτήν εντοπίστηκε 1 χάλκινο νόμισμα από τοπικό νομισματοκοπείο της ομάδας 4C ή 8A της Wagen, οι οποίες χρονολογούνται από τα μέσα του 3^{ου} έως τον 2^ο αι. π.Χ.,⁸²³ το οποίο ήταν βοηθητικό για την ταύτιση του στρώματος. Η κεραμική από την καστανόξανθη επίχωση στην νοτιοανατολική γωνία του τετραγώνου συνέστησε τον 3^ο σάκο κατά την μελέτη του υλικού του στρώματος B.2/7 (B.2/7.3). Η κεραμική που προήλθε από το χρώμα, το οποίο ήταν ξανθό και αμμουδερό στα δυτικά της προηγούμενη επίχωσης, συνέστησε τον 2^ο, τον 4^ο και τον 5^ο σάκο του υλικού από το στρώμα (B.2/7.2, B.2/7.4, B.2/7.5). Η κεραμική που περισυλλέχθηκε από την ανασκαφή της τομής σε δεύτερο χρόνο και η οποία προήλθε από την ανώτερη επιφάνεια του φρέατος συνέστησε τον 1^ο σάκο του στρώματος (B.2/7.1). Η κεραμική από την νοτιοδυτική γωνία της τομής (B.2/7.3), στην οποία το χρώμα ήταν καστανέρυθρο δεν μελετήθηκε. Για πληρέστερη εικόνα αναφορικά με το υλικό των επιχώσεων του στρώματος, αυτές θα παρουσιαστούν ξεχωριστά.

Στρώμα B.2/7.1

Περιγραφή: Επίχωση από στρώση 0,15μ από την ανώτερη επιφάνεια του φρέατος (ένδειξη των καρτελών που συνόδευαν τους σάκους αυτής της κεραμικής).

Βάθος: -1,57 έως -1,70μ.

Χρονολόγηση: Ύστερος 1^{ος} αι. π.Χ – 1^{ος} αι. μ.Χ. Η κεραμική από το συγκεκριμένο σημείο της τομής συμπεριελάμβανε λίγα όστρακα, τα οποία μπορούν να χρονολογηθούν με ακρίβεια. Στο συγκεκριμένο σύνολο αναγνωρίστηκαν όστρακα χυτρών της κατηγορίας 2, η οποία χρονολογείται μεταξύ του ύστερου 1^{ου} αι. π.Χ και 1^{ου} αι. μ.Χ, ενώ αντίστοιχη χρονολόγηση λαμβάνει ένα όστρακο πινακίου αντίστοιχου του παραδείγματος 268 που εντοπίστηκε στην στρώση B.2/5 και πρόκειται για τοπικό ερυθροβαφές πινακίο που μιμείται τον τύπο ESA 28 του Hayes. Τα δύο αντικείμενα, πιθανώς, συνανήκουν και ως εκ τούτου διαφαίνεται σύνδεση μεταξύ αυτών των στρώσεων. Στο υλικό εντοπίστηκαν ακόμη και όστρακα πρωιμότερης περιόδου από αγγεία πόσεως και σερβιρίσματος, όπως κάνθαροι και ένα κύπελλο με έξω νεύον χείλος. Σ' ένα όστρακο βάσης από κάνθαρο απουσίαζε το κέντρο του πυθμένα του, η αφαίρεση του οποίου φαίνεται να είναι προϊόν στοχευμένης δράσης και ως εκ τούτου γίνεται η υπόθεση, ότι το αγγείο αυτό ήταν σε δεύτερη χρήση. Ακόμη στο υλικό εντοπίστηκε ένα όστρακο σώματος από τοπικό λύχνο με λεπτό τοίχωμα στον τύπο XVI του Bronneer, ο οποίος βρίσκεται παράλληλο από την Ισθμία σε λύχνο που έχει χρονολογηθεί στον 2^ο αι. μ.Χ.,⁸²⁴ αλλά δεδομένης της απουσίας υλικού του 2^{ου} αιώνα από αυτή την ομάδα και της παραγωγής λύχνων αυτού του τύπου στη Σικυώνα στον 1^ο αι. μ.Χ θα διατηρηθεί η χρονολόγηση μεταξύ του ύστερου 1^{ου} αι. π.Χ και του 1^{ου} αι. μ.Χ.

Σύνολο Οστράκων: 116

Συνολικό Βάρος Οστράκων: 1,133κ

Χονδροειδής Κεραμική: 33 όστρακα (6 διαγνωστικά και 27 αδιάγνωστα), **Συνολικό Βάρος:** 0,717κ.

Μαγειρικά Σκεύη: 41 όστρακα (14 διαγνωστικά και 27 αδιάγνωστα), **Συνολικό Βάρος:** 0,27κ.

Λεπτή Κεραμική: 41 όστρακα, **Συνολικό Βάρος:** 0,146κ.

⁸²³ LHS 2006

⁸²⁴ Isthmia X, 13-15, 87, v. 81, εκ. 1 (2^{ος} αι. μ.Χ)

Αμφορείς: 1 όστρακο
Λύχνοι: 1 όστρακο λύχνου με λεπτό τοίχωμα και 1 τμήμα απορρίμματος από μήτρα λύχνου (;).
Κέραμοι: 5, **Συνολικό Βάρος:** 0,397κ.
Αντικείμενα από γυαλί: Ακέραιος γυάλινος αστράγαλος⁸²⁵
Αντικείμενα από χαλκό: 1 όστρακο από αταύτιστο αντικείμενο, πιθανώς, εργαλείο
Αντικείμενα από Σίδηρο: 3 ήλοι
Όστρα: 0,010κ
Άλλα αντικείμενα: Τεμάχια ξυλανθράκων και ασβεστοκονιάματος
Αντικείμενα Καταλόγου: 308

Στρώμα B.2/7.2, B.2/7.4, B.2/7.5

Περιγραφή: Κεραμική που προήλθε από την επίχωση, η οποία ήταν ξανθή και αμμουδερή
Βάθος: -1,57 έως -1,80μ
Χρονολόγηση: 2^{ος} αι. μ.Χ. Στο συγκεκριμένο σύνολο η διαγνωστική κεραμική συνιστά όστρακα αμφορέων (A19) και ένα όστρακο από στήριγμα αμφορέα (90). Οι αμφορείς που εντοπίστηκαν ανήκουν στον τύπο του Σικυώνιου Aii και B2. Ο τελευταίος χρονολόγησε το σύνολο. Από την φύση του υλικού γίνεται η υπόθεση, ότι πρόκειται για σύνολο, το οποίο συνδέεται με τον αποθέτη.
Σύνολο Οστράκων: 147
Συνολικό Βάρος: 8,5κ
Χονδροειδής Κεραμική: 96 όστρακα (1 διαγνωστικό και 95 αδιάγνωστα), **Συνολικό Βάρος:** 5,47κ
Μαγειρικά Σκεύη: 28 όστρακα (1 διαγνωστικό και 27 αδιάγνωστα), **Συνολικό Βάρος:** 0,151κ
Λεπτή Κεραμική: -
Αμφορείς: 23 όστρακα, **Συνολικό Βάρος:** 3,7κ.
Νομίσματα: Χάλκινο νόμισμα από τοπικό νομισματοκοπείο (Warren 4C ή 8A)
Αντικείμενα του καταλόγου: 90, A19

Στρώμα B.2/7.3

Περιγραφή: Σύνολο από την ΝΑ γωνία του τετραγώνου, στην οποία το χώμα εμφανίστηκε ξανθοκάστανο και ήταν σε άμεση επαφή με το φρέαρ.
Βάθος: -1,57 έως -1,70μ.
Χρονολόγηση: Υστερη ελληνιστική – πρώιμη ρωμαϊκή περίοδος. Στο συγκεκριμένο σύνολο δεν εντοπίστηκαν αντικείμενα, τα οποία θα μπορούσαν να το χρονολογήσουν με σαφήνεια. Ένα μεγάλο τμήμα του υλικού συνιστά όστρακα αμφορέων, εκ των οποίων το ένα είναι όστρακο από πόδι αμφορέα κορινθιακής παραγωγής στον τύπο του Brindisi (A39). Επίσης ήλθαν στο φως ένα όστρακο από στήριγμα αμφορέα (A89) και ένα όστρακο από ιγδίο με υπερυψωμένο περιχείλωμα (17), το οποίο συνανήκει και συγκολλείται με άλλα δύο όστρακα από τα στρώματα B.3/8 και B.3II/10. Μαγειρικά σκεύη δεν εντοπίστηκαν καθόλου, ενώ από την λεπτή κεραμική εντοπίστηκε ένα όστρακο από πυθμένα πινακίου κατασκευασμένο με πηλό γκρι απόχρωσης, το οποίο, πιθανώς, είναι εισηγμένο. Και σε αυτό το σύνολο φαίνεται αντιστοιχία με το υλικό του αποθέτη.
Σύνολο Οστράκων: 19 όστρακα
Συνολικό Βάρος: 2,2κ.
Χονδροειδής Κεραμική: 9 όστρακα (6 διαγνωστικά και 3 αδιάγνωστα), **Συνολικό Βάρος:** 1,6κ
Μαγειρικά Σκεύη: -
Λεπτή Κεραμική: 1 όστρακο, **Συνολικό Βάρος:** 0,069κ
Αμφορείς: 9 όστρακα
Αντικείμενα του Καταλόγου: 17, 89, A38

Στρώμα B.2/8-13 (5 πάσες)

Περιγραφή: Το στρώμα B2/8 συνιστά την περιοχή εκτός του αποθέτη που αναγνωρίστηκε από την ανασκαφεία σε βάθος -1,70 έως - 2,80μ. Η επίχωση του στρώματος αυτού είναι καστανέρυθη με αργούς λίθους και τμήματα ξυλανθράκων. Το υλικό αυτού του συνόλου προήλθε από 5 στρώσεις (πάσες) 8-13. Στην στρώση B.2/8 (β: -1,73μ) αποκαλύφθηκε η ανώτερη επιφάνεια ενός επεξεργασμένου λίθου (λίθος II), ενώ στην στρώση B.2/10 (β: -1,91μ) εντοπίστηκε η ανώτερη επιφάνεια ενός ακόμη επεξεργασμένου λίθου (λίθος III). Στην ίδια στρώση, σε βάθος -

⁸²⁵ Για παράλληλο από την Κόρινθο βλέπε *Corinth XII*, 218, 222, v. 1754, πίν. 100

1,95μ αποκαλύφθηκε και ένα spolium κίονα σε απόσταση 0,02μ από την ΝΑ γωνία του λαξευμένου λίθου Π. Στην στρώση Β.2/11, σε βάθος από -2,02 έως -2,09 αποκαλύφθηκαν 4 αργοί λίθοι, δύο εκ των οποίων ήταν σε επαφή με τον λίθο Π. Σε βάθος -2,10 αποκαλύφθηκε το βάθος έδρασης του λαξευμένου λίθου Π. Στην στρώση Β.2/9 ξεκίνησε στο νότιο τμήμα της τομής η αποκάλυψη του φυσικού βράχου, ο οποίος αποκαλύφθηκε πλήρως στην τελική στρώση του στρώματος Β.2/13 σε βάθος - 2,80μ. Αυτόν κάλυπτε επίχωση ερυθρής απόχρωσης, η οποία ήταν νωπή και στο μεγαλύτερο τμήμα της στείρα ευρημάτων.

Βάθος: -1,70 έως -2,80μ

Χρονολόγηση: 2ος αι. μ.Χ. Στρώμα με ανάμεικτο υλικό της ελληνοιστικής και της ρωμαϊκής περιόδου. Σε αυτό το στρώμα εντοπίστηκαν όστρακα σχεδόν όλων των κατηγοριών της παρούσας εργασίας, καλύπτοντας το μεγαλύτερο τμήμα της χρονολόγησης των στρωμάτων που μελετήθηκαν. Το συγκεκριμένο στρώμα χρονολογήθηκε στον 2^ο αι. μ.Χ εξαιτίας του εντοπισμού ενός οστράκου από Σικυώνιο Β2 αμφορέα. Επιπροσθέτως εντοπίστηκαν και δύο όστρακα χειλέων από αμφορείς στον τύπο του Σικυώνιου Β1. Το μεγαλύτερο τμήμα του υλικού χρονολογείται μεταξύ του 1^{ου} αι. π.Χ και του 1^{ου} αι. μ.Χ, το οποίο αποτελείται από όστρακα χρηστικών αγγείων, όπως το όστρακο χείλους που αναγνωρίστηκε ως λάγηνος (8) ή κρατήρες (50, 61, 73, 74, 80, 81), όστρακα μαγειρικών σκευών (115, 116, 119), ή όστρακα επιτραπέζιας ερυθροβαφούς κεραμικής είτε εισηγμένης (260), είτε τοπικής (272, 273, 275, 279) ή γκρι κεραμικής (290, 294). Τα πρωιμότερα χρονολογήσιμα όστρακα συνιστούν ένα ιγδίο (11), μία λοπάδα (128) και ένας σκύφος εισηγμένος από την Αττική (172), τα οποία χρονολογούνται μεταξύ του τέλους του 4^{ου} αι. και των αρχών του 3^{ου} αι. π.Χ. Ένας σχεδόν ακέραιος μικύλλος σκύφος (254) χρονολογήθηκε στην πρώιμη ελληνοιστική περίοδο. Από το υλικό δεν απουσιάζουν όστρακα της μέσης και ύστερης ελληνοιστικής περιόδου, τα οποία ως επί το πλείστον είναι όστρακα επιτραπέζιων αγγείων, όπως πινάκια με στρογγυλεμένο χείλος (208, 211, 212), κύπελλα με εχινοειδές τοίχωμα (220), κύπελλα με έξω νεύον χείλος (226). Ακόμη εντοπίστηκαν αγγεία χοής από λεπτό πηλό (239) και αγγεία λαδιού (247, 248). Επίσης εντοπίστηκαν όστρακα αμφορέων στον τύπο του Σικυώνιου Α (Α5, Α6), μεταξύ των οποίων συμπεριλαμβάνεται και ένα απόρριμμα βάσης (Α17), αλλά και όστρακα εισηγμένων αμφορέων (Α28, Α33, Α37, Α44, Α45, Α46)

Σύνολο Οστράκων: 705

Συνολικό Βάρος: 21,74κ

Χονδροειδής Κεραμική: 283 όστρακα (133 διαγνωστικά και 150 αδιάγνωστα), **Συνολικό Βάρος:** 14,641κ

Μαγειρικά Σκεύη: 202 όστρακα (74 διαγνωστικά και 128 αδιάγνωστα), **Συνολικό Βάρος:** 3,143κ

Λεπτή Κεραμική: 176 όστρακα, **Συνολικό Βάρος:** 1,88κ

Αμφορείς: 44 όστρακα

Νομίσματα: Χάλκινο νόμισμα από νομισματοκοπείο εκτός Σικυώνας

Κέραμοι: 4, **Συνολικό Βάρος:** 0,461κ

Λύχνοι: 1 όστρακο λύχνου στον τύπο XI του Broneer⁸²⁶ 2 όστρακα λύχνου, πιθανώς, συνανήκοντα στον τύπο XVI του Broneer με λεπτό τοίχωμα.

Οστά: 0,009κ

Αντικείμενα από Χαλκό: 1 χάλκινος δακτύλιος και 1 χάλκινο έλασμα

Αντικείμενα από Σίδηρο: 5 ήλοι

Αντικείμενα από Μόλυβδο: 1 τμήμα μολύβδινου συνδέσμου

Αντικείμενα από Γυαλί: 2 όστρακα από γυάλινα αγγεία και 1 όστρακο γυάλινης χάντρας⁸²⁷

Αντικείμενα από Οστό: 1 τμήμα από οστεϊνό εργαλείο (;)⁸²⁸ και ένας αστράγαλος με ίχνη καύσης

Οργανικές ύλες: 1 τμήμα ελαιοκάρπου

Άλλα αντικείμενα: 1 τμήμα πυριτόλιθου, 11 όστρακα αγωγού, 9 τμήματα ασβεστοκονιάματος,

Αντικείμενα Καταλόγου: 3, 7, 8, 11, 31, 36, 50, 54, 57, 61, 70, 73, 74, 80, 81, 91, 112, 115, 116, 119, 128, 157, 166, 168, 170, 172, 179, 208, 211, 212, 220, 226, 239, 247, 248, 254, 260, 267, 272, 273, 275, 279, 290, 294, 295, 298, 300, Α5, Α6, Α17, Α28, Α33, Α37, Α44, Α45, Α46

⁸²⁶ Παρόμοιο με *Isthmia III*, 23, v. 227, πίν. 4, 19

⁸²⁷ Παρόμοια με *Corinth XII*, 294, v. 2482, πίν. 122

⁸²⁸ Slane 1986, 302, 315, v. 157, πίν. 70

Στρώμα Β.3/8, Β.3Π/10, Β.3Π/11 (Αποθέτης)

Περιγραφή: Το στρώμα αυτό εντοπίστηκε στο νότιο τμήμα της τομής και αναγνωρίστηκε από την ανασκαφέα ως αποθέτης. Σε αυτό παρατηρήθηκε διαφοροποίηση στο χρώμα, το οποίο ήταν ξανθοκάστανο και κατά τόπους αμμώδες και μεγάλη συγκέντρωση ευρημάτων. Το σχήμα του ήταν ακανόνιστο και εισχωρούσε στην νότια παρειά του τετραγώνου εκτός του οικοδομήσιμου χώρου. Στο βαθύτερο σημείο του σε βάθος -2μ εντοπίστηκε λαξευμένος λίθος. Τμήμα του αποθέτη εντοπίστηκε και στην στρώση Β.2/11 και πάλι στο νότιο τμήμα της τομής σε βάθος -2,14 έως -2,25. Τα χρώμα σε αυτό το σημείο εμφανίστηκε καστανό και περισυνελλέγη κεραμική. Το στρώμα ορίστηκε Β.3/11. Οι καρτέλες που συνόδευαν τους σάκους της κεραμικής είχαν την ένδειξη Β.3Π/10 και Β.3Π/11, η οποία διατηρήθηκε κατά την μελέτη της κεραμικής αυτών των στρωμάτων.

Βάθος: - 1, 84 έως -2,25μ.

Χρονολόγηση: 2^{ος} αι. μ.Χ. Η συντριπτική πλειοψηφία των διαγνωστικών οστράκων σε αυτό το σύνολο συνιστά όστρακα αμφορέων και ειδικότερα του Σικυώνιο Aii τύπου (31 όστρακα χειλέων, εκ των οποίων δύο χείλη σώζονται ακέραια **A28** και ένα, πιθανώς, είναι απόρριμμα), ενώ εντοπίστηκε και ένα όστρακο χείλους από αμφορέα στον τύπο του Greco-Italian (**A49**). Ακόμη σε αυτό το στρώμα εντοπίστηκε το όστρακο της βάσης **A18**, η οποία έχει θεωρηθεί παραλλαγή της δεύτερης κατηγορίας των τοπικών βάσεων της παρούσας εργασίας. Η χρονολόγηση του στρώματος προέκυψε από την παρουσία οστράκων χειλέων του Σικυώνιου Β2 αμφορέα. Η χονδροειδής κεραμική χρονολογείται μεταξύ της ύστερης ελληνοιστικής και της ρωμαϊκής περιόδου. Σε αυτό το στρώμα εντοπίστηκαν δύο όστρακα του ιγδίου **17**, το οποίο συνανήκει και συγκολλείται με ένα ακόμη όστρακο, το οποίο προήλθε από το στρώμα Β.2/7.3 στο νοτιοανατολικό τμήμα της τομής, καταδεικνύοντας την σύνδεση αυτών των δύο στρωμάτων. Επιπροσθέτως εντοπίστηκε ένα όστρακο κρατήρα της κατηγορίας 1 της παρούσας εργασίας (**48**), ο οποίος έχει χρονολογηθεί μεταξύ του 1^{ου} αι. π.Χ και του 1^{ου} αι. μ.Χ και ένα όστρακο κρατήρα της κατηγορίας 5 (**67**), η οποία έχει χρονολογηθεί στον 1^ο αι. μ.Χ και έχει επισημανθεί η πιθανή παραγωγή του σχήματος σε μεταγενέστερη χρονική περίοδο. Ακόμη εντοπίστηκε ένα όστρακο λεκάνης (**29**), η οποία χρονολογήθηκε μεταξύ του 1^{ου} αι. π.Χ και του 1^{ου} αι. μ.Χ. Τα διαγνωστικά μαγειρικά όστρακα ήταν λίγα σε αυτό το στρώμα και μεταξύ αυτών αναγνωρίστηκε ένα όστρακο χύτρας της κατηγορίας 2 της παρούσας εργασίας, η οποία χρονολογείται μεταξύ του 1^{ου} αι. π.Χ και του 1^{ου} αι. μ.Χ, της κατηγορίας 3, η οποία χρονολογείται μεταξύ του ύστερου 1^{ου} αι. π.Χ και του 1^{ου} αι. μ.Χ και ένα της κατηγορίας 4. Ενδιαφέρον παρουσιάζει το αντικείμενο **146**, το οποίο συνιστά τμήμα πυθμένα με αυλακώσεις από ταψί. Αραιή ήταν και η επιτραπέζια κεραμική. Δύο όστρακα κανθάρων με γωνιώδες περίγραμμα σώματος αποτελούν τα πρωιμότερα χρονολογήσιμα όστρακα του στρώματος, ενώ εντοπίστηκε και ένα όστρακο πινακίου με στρογγυλεμένο χείλος κατασκευασμένο από πηλό γκρι απόχρωσης. Τέλος εντοπίστηκε ένα όστρακο τοπικού κυπέλλου, το οποίο μιμείται κύπελλο της ερυθροβαφούς κεραμικής Çandarlı (**281**) και έχει χρονολογηθεί μεταξύ 1^{ου} και 2^{ου} αι. μ.Χ.

Σύνολο Οστράκων: 569

Συνολικό Βάρος: 36,5κ

Χονδροειδής Κεραμική: 375 όστρακα (45 διαγνωστικά και 330 αδιάγνωστα), **Συνολικό Βάρος:** 22,1κ

Μαγειρικά Σκεύη: 41 (17 διαγνωστικά, 24 αδιάγνωστα), **Συνολικό Βάρος:** 1,1κ

Λεπτή Κεραμική: 33 όστρακα, **Συνολικό Βάρος:** 0,4κ

Αμφορείς: 120 όστρακα

Λύχνοι: 3 όστρακα

Αγνύθες: 1 τμήμα τοπικής αγνύθας από αδρό πηλό γκρι απόχρωσης

Κέραμοι: 11, **Συνολικό Βάρος:** 0,7κ

Πήλινα Αντικείμενα: Τμήμα πήλινης μάσκας

Αντικείμενα από Χαλκό: 1 αδιάγνωστο αντικείμενο

Αντικείμενα από γυαλί: 1 όστρακο

Άλλα αντικείμενα: 4 τμήματα αγωγού

Οστά: 0,056κ

Αντικείμενα Καταλόγου: **4, 6, 17, 20, 29, 48, 67, 93, 100, 103, 146, 253, 281, A8, A18, A21, A23, A49**

Στρώμα Β.ΑΦ.ΑΝ.1

Περιγραφή: Σύνολο κεραμικής, το οποίο προήλθε από την αφαίρεση αναχώματος που είχε δημιουργηθεί κατά την διάρκεια των εργασιών της τομής Β για την διευκόλυνση της διεκπεραίωσής τους. Οι εργασίες επικεντρώθηκαν στο βόρειο τμήμα της τομής σε βάθος -2,80 έως -3μ, όπου και αποκαλύφθηκε ο φυσικός βράχος. Σε αυτό το τμήμα εντοπίστηκαν ίχνη καύσης, η οποία δεν ήταν εμφανής στο υλικό.

Βάθος: -2,80 έως -3μ.

Χρονολόγηση: 1^{ος} αι. μ.Χ. Στο υλικό εντοπίστηκαν ένα όστρακο από κρατήρα της κατηγορίας 1, η οποία χρονολογείται μεταξύ του 1ου αι. π.Χ και του 1ου αι. μ.Χ και ένα όστρακο της κατηγορίας 5, η οποία χρονολογείται στον 1^ο αι. μ.Χ. Ακόμη εντοπίστηκε ένα όστρακο χείλους από αμφορέα στον τύπο του Σικυώνιου Α i (A2), ενώ το πρωιμότερο χρονολογήσιμο όστρακο συνιστά το όστρακο χείλους από κάρναρο με ενιαίο περίγραμμα σώματος (174), το οποίο χρονολογήθηκε βάσει παραλλήλων στο γ' τέταρτο του 3^{ου} αι. π.Χ.

Σύνολο Οστράκων: 34

Συνολικό Βάρος Οστράκων: 1,26κ

Χονδροειδής Κεραμική: 2 όστρακα (και τα δύο διαγνωστικά), **Συνολικό Βάρος:** 0,3κ

Μαγειρικά Σκεύη: 4 όστρακα (2 διαγνωστικά, 2 αδιάγνωστα), **Συνολικό Βάρος:** 0,037κ

Λεπτή Κεραμική: 26 όστρακα, **Συνολικό Βάρος:** 0,045κ

Αμφορείς: 2 όστρακα

Λύχνοι: 1 όστρακο από λύχνο στον τύπο Broneer XI

Αντικείμενα Καταλόγου: 174, A2

Στρώμα Β.ΦΡ./ΕΠ-1

Περιγραφή: Το συγκεκριμένο σύνολο προέκυψε από τις εργασίες που πραγματοποιήθηκαν στο βόρειο τμήμα της τομής κατά την αφαίρεση του αναχώματος. Η ανασκαφείας ξεχώρισε την κεραμική, η οποία προήλθε από την περιοχή του φρεατίου, αλλά δεν διευκρινίζει τις διαστάσεις του χώρου, τα ακριβή βάθη και την σύσταση των χωμάτων.

Βάθος: Καθαρισμός Φρέατος

Χρονολόγηση: 1^{ος} αι. μ.Χ. Στο σύνολο εντοπίστηκαν λίγα όστρακα που μπορούσαν να χρονολογηθούν. Το αντικείμενο που χρονολόγησε την συγκεκριμένη ομάδα είναι ένα όστρακο κρατήρα της κατηγορίας 5. Στο υλικό εντοπίστηκε το όστρακο χείλους του αμφορέα που θεωρείται τοπική παραλλαγή του Σικυώνιου Αii (A24), για το οποίο έχει γίνει η υπόθεση, ότι συνανήκει με την βάση A18 που προήλθε από την στρώση Β.3Π/11 του αποθέτη. Ακόμη αναγνωρίστηκε ένα όστρακο ιδίου με υπερυψωμένο περιχέλωμα. Τα διαγνωστικά όστρακα της κεραμικής είναι ελάχιστα και μεταξύ αυτών αναγνωρίστηκε ένα όστρακο χύτρας της κατηγορίας 1, η οποία χρονολογείται μεταξύ του ύστερου 1^{ου} αι. π.Χ και του 1^{ου} αι. μ.Χ και ένα όστρακο χύτρας με ευθύγραμμο έξω νεύον χείλος (κατηγορία 4). Η λεπτή κεραμική δεν απέδωσε χρονολογήσιμο υλικό.

Σύνολο Οστράκων: 76

Συνολικό Βάρος: 1,4κ

Χονδροειδής Κεραμική: 18 όστρακα (9 διαγνωστικά και 9 αδιάγνωστα), **Συνολικό Βάρος:** 0,75κ

Μαγειρικά Σκεύη: 38 όστρακα (11 διαγνωστικά και 27 αδιάγνωστα), **Συνολικό Βάρος:** 0,254κ

Λεπτή Κεραμική: 14 όστρακα, **Συνολικό Βάρος:** 0,12κ

Αμφορείς: 6 όστρακα

Λύχνοι: 2 όστρακα

Κέραμοι: 4 όστρακα, **Συνολικό Βάρος:** 0,11κ.

Αντικείμενα από Χαλκό: 1 όστρακο από χάλκινο άγκιστρο αδραχτιού⁸²⁹

Αντικείμενα από Σίδηρο: 2 όστρακα ήλων

Αντικείμενα Καταλόγου: A24

⁸²⁹ Corinth XII, 176, v. 1223-1228, πίν. 78

ΣΥΝΤΟΜΟΓΡΑΦΙΕΣ

ΑΔ= Αρχαιολογικόν Δελτίον
ΑΜ= *Mitteilungen des Deutschen Archäologischen Instituts, Athenische Abteilung*
ArchSchw= *Archäologie der Schweiz. Mitteilungsblatt der Schweizerischen Gesellschaft für Ur- und Frühgeschichte*
ΒCH= *Bulletin de Correspondance Hellenique*
ΒΕFAR= *Bibliothèque des Écoles françaises d' Athènes et de Rome.*
BSA= *Annual of the British School at Athens*
EAA= *Enciclopedia dell'arte antica, classica e orientale* (Ρώμη 1958-1984)
Facta= *Facta: A Journal of Roman Material Culture Studies.*
JRA= *Journal of Roman Archaeology*
ΠΑΕ= Πρακτικά της Εν Αθήναις Αρχαιολογικής Εταιρείας
SCE= *Swedish Cyprus Expedition*

ΒΙΒΛΙΟΓΡΑΦΙΑ

Abadie Reynal, C. 2007. *La céramique romaine d' Argos: fin du IIe siècle avant J.-C.- fin du IVe siècle après J.-C.* Αθήνα.

Αγγέλη, Α . 2000. " Λάγηννοι από το ελληνιστικό νεκροταφείο της Α μβρακίας." Στο *Ε΄ Επιστημονική Συνάντηση για την Ελληνιστική Κεραμική: Χρονολογικά Προβλήματα. Κλειστά Σύνολα - Εργαστήρια, Χανιά, 1997*, 311-320. Αθήνα.

Agora= *The Athenian Agora: Results of Excavations Conducted by the American School of Classical Studies at Athens.* Princeton.

IV= R. H. Howland. *Greek Lamps and Their Survivals.* 1958.

V= H. S. Robinson. *Pottery of the Roman Period: Chronology.* 1959.

VII= J. Perlzweig. *Lamps of the Roman Period: First to Seventh Century after Christ.* 1961

XII= B. A. Sparkes και L. Talcott. *Black and Plain Pottery of the 6th, 5th, και 4th Centuries B.C.* 1970.

XXII= S. I. Rotroff. *Hellenistic Pottery: Athenian and Imported Moldmade Bowls.* 1982.

XXIX= S. I. Rotroff. *Hellenistic Pottery: Athenian and Imported Wheelmade Table Ware and Related Material.* 1997.

XXXII= J. H. Hayes. *Roman Pottery: Fine-ware Imports.* 2008.

XXXIII= S. I. Rotroff. *Hellenistic Pottery: The Plain Wares.* 2006.

XXXIV= G. D. Weinberg και E. M. Stern. *Vessel Glass.* 2009.

Amyx, D. 1958. "The Attic Stelai: Part III". *Hesperia* 27: 163-310.

Anderson Stojanović, V. R. 1987. "The Chronology and Function of Ceramic Unguentaria." *AJA* 91: 105-122.

—. 1993. "A Well in the Rachi Settlement at Isthmia." *Hesperia* 62: 257-302.

—. 2004. "Dinner at the Isthmus. Hellenistic cooking ware from the Rachi Settlement at Isthmia." Στο *ΣΤ' Επιστημονική Συνάντηση για την Ελληνιστική Κεραμική, Βόλος, 2000*, 623-630. Αθήνα.

Atlante II= Atlante delle forme ceramiche II: Ceramica fine romana nel bacino mediterraneo (tardo ellenismo e primo impero) (EAA Suppl. 2), 1985. Ρώμη.

Bailey, D. M. 1993. "Excavations at Sparta: the Roman Stoa, 1988-91 Preliminary Report, μέρος 1(b) Hellenistic and Roman Pottery." *BSA* 88: 221-249.

Bald Romano, I. 1994. "A Hellenistic Deposit from Corinth: Evidence from Interim Period Activity (146-44 BC)." *Hesperia* 63.1: 57-104.

Benghazi III.1= P. M. Kenrick. *The Fine Pottery (Excavations at Sidi Krebish, Benghazi [Berenice] III.1, Libya Antiqua Suppl. 5)*. Tripoli. 1985.

Bezczky, T. 2013. *The Amphorae of Roman Ephesus. Forschungen in Ephesos*. Τομ. 15/1. Βιέννη.

Boulter, C. 1953. "Pottery Of The Mid-Fifth Century From A Well In The Athenian Agora." *Hesperia* 22.2: 59-115.

Conspectus= E. Ettlinger et al. (επιμ.). Conspectus Formarum Terrae Sigillatae Italico Modo Confectae, Materialien zur Römisch-Germanischen Keramik. Bonn. 1990.

Corinth= Corinth: Results of the Excavations of the American School of Classical Studies At Athens.

VII.2= D. A. Amyx και P. Lawrence. *Archaic Corinthian Pottery and the Anaploga Well*. Princeton. 1975.

VII.3= G. R. Edwards. *Corinthian Hellenistic Pottery*. Princeton. 1975.

VII.6= I. Mc Phee και E. G. Pemberton. *Late Classical Pottery from Ancient Corinth: Drain 1971-1 in the Forum Southwest*. Princeton. 2012.

VII.7= S. A. James. *Hellenistic Pottery: The Fine Wares*. Princeton. 2018.

XII= G. R. Davidson. *The Minor Objects*. Princeton. 1952.

XVIII.1= E. G. Pemberton. *The Sanctuary of Demeter and Kore: The Greek Pottery*. Princeton. 1989.

XVIII.2= K. W. Slane. *The Sanctuary of Demeter and Kore: The Roman Pottery and Lamps*. Princeton. 1990.

Délos= Exploration archaéologique de Délos faite par l' École française d' Athènes. Παρίσι.

XXVIII= W. Deonna. *Le mobilier Délien*. 1938.

XXXI= A. Laumonier. *La céramique hellénistique à reliefs: 1. Ateliers "ioniens."* 1977.

Dyson, S. L. 1976. *Cosa: The Utilitarian Pottery* (Memoirs of the American Academy in Rome 33). Ρώμη.

Edwards, C. M. 1981. "Corinth 1980: Molded Relief Bowls." *Hesperia* 49: 189-210.

—. 1986. "Corinthian Moldmade Bowls: the 1926 Reservoir." *Hesperia* 55: 389-419.

Fraser, P. M. 1972. *Ptolemaic Alexandria*. 3 τομ. Οξφόρδη.

Goudineau, Ch. 1968. *Fouilles de l'Ecole française de Rome à Bolsena (Poggio Moscini) iv, la céramique arétine lisse*. Παρίσι.

Grace, V. 1979. "Amphoras and the Ancient Wine Trade." *Excavations of the Athenian Agora PictBk* 6. Princeton.

Griffin, A. 1982. *Sikyon*. Οξφόρδη.

Grigoropoulos, D. 'Υπο έκδοση. "Roman and post-Roman ceramics." Στο *Sikyon I: The Urban Survey*, επιμ. Υ. Lolos. Αθήνα.

Hayes, J. W. 1971. "Four Early Roman Groups from Knossos." *BSA* 66: 249-275.

—. 1973. "Roman Pottery from the South Stoa at Corinth." *Hesperia* 42: 416-470.

—. 1983. "The Villa Dionysos Excavations, Knossos: The Pottery." *BSA* 78: 97-169.

—. 2000. "The current state of Roman ceramic studies in Mediterranean survey, or handling pottery from surveys." Στο *Extracting Meaning from Ploughsoil Assemblages*, επιμ. R. Francovich, H. Patterson, 105-109. Οξφόρδη.

—. 2001. "Les sigilltes orientales." Στο *Céramiques hellénistiques et romaines III*, επιμ. P. Lévêque, J. P. Morel και E. Geny, 145-160. Παρίσι.

—. 2003. "Hellenistic and Roman pottery deposits from the 'Saranda Kolones' castle site at Paphos." *BSA* 98: 447-516.

Isthmia= *Isthmia: Excavations by the University of Chicago under the Auspices of the American School of Classical Studies at Athens*. Princeton.

III= O. Broneer. *Terracotta Lamps*. 1977.

X= B. Lindros Wohl. *Terracotta Lamps II: 1967-2004*. 2017.

James, S. A. 2010. "The Hellenistic Pottery from the Panayia Field, Corinth. Studies in Chronology and Context." Διδακτ. Διατρ., University of Texas at Austin, Austin.

—. 'Υπο Έκδοση. "Hellenistic ceramics." Στο *Sikyon I: The Urban Survey*, επιμ. Υ. Lolos. Αθήνα.

Καλτσάς, Ν. 1983. "Από τα ελληνιστικά νεκροταφεία της Πύλου." *ΑΔ* 38 Α'-Μελέτες: 1-77.

Kapitän, G. 1973. "A Corinthian Shipwreck at Savelletri (Brindisi, Apulia, Italy)." *International Journal of Nautical Archaeology* 2: 185-186.

—. 1976. "Il Relitto Corinzio de Stentinello nella Baia de S. Panagia (Siracusa)." *Sicilia Archeologica* 9: 87-103.

Kenchreai = Kenchreai: Eastern Port of Corinth: Results of the Investigations by the University of Chicago and Indiana University for the American School of Classical Studies at Athens, Leiden.

IV= B. Adamsheck. *The Pottery*. 1979.

Koehler, C. 1981. "Corinthian Developments in the Study of Trade in the Fifth Century." *Hesperia* 50: 449-458.

—. 1986. "Handling of Greek Transport Amphoras." Στο *Recherches sur les amphores grecques*, επιμ. J.Y. Empereur και Y. Garlan (BCH Suppl. 13), 49-67. Παρίσι.

Lawall, M. 2005. "Negotiating chronologies: Aegean Amphora Research, Thasian Chronology, and Pnyx III." Σε *Chronologies of the Black Sea Area in the Period c. 400-100 BC (Black Sea Studies 13)*, επιμ. V. Stolba & L. Hannestad, 31-67. Aarhus.

—. 2010. "Transport amphoras." Στο *The Lower City of Olbia (Sector NGS) in the 6th Century BC to the 4th Century AD (Black Sea Studies 13)*, επιμ. N. A Lejpunskaja, P. Guldager Bilde, J. Munk Højte, V. Krapivina και S. Kryžickij, 355-405. Aarhus.

LHS= LHS Numismatics. 2006. *Coins of Peloponnesos. The BCD collection*. Κατάλογος Δημοπρασίας 96. 8-9 Μαΐου 2006, Ζυρίχη.

Loeschcke, S. 1912. "Sigillata-Töpfereien in Tschandarli." *AM* 37: 344-407.

Lolos, Y. 2011. *Land of Sikyon. The Archaeology and History of a Greek City-State. (Hesperia. Suppl.39)*. Princeton.

—. επιμ. Υπό έκδοση. *Sikyon I: The Urban Survey*. Αθήνα.

Λώλος, Γ. 2016. "Ανασκαφή Σικυώνος." *ΠΑΕ*: 185-225

—. 2017. "Ανασκαφή Σικυώνος." *ΠΑΕ*: 1-54

Λώλος, Γ. και Α. Σαρρής. 2011. "Η αγορά της Σικυώνας." Σε *Η Αγορά στη Μεσόγειο από τους ομηρικούς έως τους ρωμαϊκούς χρόνους*, Διεθνές Επιστημονικό Συνέδριο, Κως 14-17 Απριλίου 2011, επιμ. Α. Γιαννικούρη, 139-152, Αθήνα.

Lüdorf, G. 2000. *Die Lekane: Typologie und Chronologie einer Leitform der attischen Gebrauchskeramik des 6.-1. Jahrhunderts v. Chr.* Internationale Archäologie 61. Rahden.

Lund, J. 2000. "Transport amphorae as evidence of exportation of Italian wine and oil to the Eastern Mediterranean in the Hellenistic Period." Στο *Between Orient and Occident: Studies in Honour of P.J. Riis*, επιμ. J. Lund and P. Pentz, 77-99. Κοπεγχάγη

- . 2003. "Eastern Sigillata B: a Ceramic Fine Ware Industry in the Political and Commercial Landscape of the Eastern Mediterranean." Στο *Les céramiques en Anatolie aux époques hellénistique et romaine*, Πρακτικά Στρογγυλής Τραπέζης, Κωνσταντινούπολη 22-24 Μαΐου 1996, επιμ. C. Abadie Reynal, 125-136. Κωνσταντινούπολη.
- . 2005. "An Economy of Consumption: The Eastern Sigillata A Industry in the Late Hellenistic Period." Στο *Making, Moving and Managing. The New World of Ancient Economies 323-21 BC*, επιμ. Z. H. Archibald, J. K. Davies και V. Gabrielsen, 233-252. Οξφόρδη.
- Lund, J., Malfitana, D. & Poblome, J. 2008. "«Rhosica Vasa»: The Quest Continues." *Facta.2*: 217-219.
- Lykoudi, D. 'Υπο Έκδοση. "Hellenistic and Roman pottery from the Chionidis plot." Στο *Sikyon I: The Urban Survey*, επιμ. Y. Lolos. Αθήνα.
- Λυκούδη, Δ. 2013. "Μελέτη ελληνιστικής και ρωμαϊκής κεραμικής από σωστική ανασκαφή στην Αρχαία Σικώνα." Μεταπτ. Διπλ., Πανεπιστήμιο Θεσσαλίας.
- Maher, M. Υπό Έκδοση. "Fineware and imported pottery of the Roman and late-Roman periods." Στο *Sikyon I: The Urban Survey*, επιμ. Y. Lolos. Αθήνα.
- Malfitana, D. 2002. "Eastern terra sigillata wares in the Eastern Mediterranean. Notes on an initial quantitative analysis." Στο *Céramiques hellénistiques et romaines. Productions et diffusion en Méditerranée orientale (Chypre, Égypte et côte syro-palestinienne)*, Travaux de la maison de l'Orient Méditerranéen 32, επιμ. F. Blondé, P. Baillet και J.-F. Salles, 133-157. Λυών.
- Marabini Moevs, M. T. 1973. *The Roman Thin Walled Pottery from Cosa (1948-1954)* (MAAR 32). Ρώμη.
- Marty Peppers, J. 1979. "Selected Roman Pottery, Isthmia Excavations 1967-1972." Διδακτ. Διατρ., Πανεπιστήμιο της Pennsylvania.
- Mc Phee, I. και A. Tendrall. 1987. *Greek Red-Figured Fishplates*. Βασιλεία.
- Metzger, I. R. 1973. "Piraeus – Zisterne." *AA* 26. A': 41-94.
- Monackov, S.J. 2005. "Rhodian amphoras: developments in form and measurements." Στο *Chronologies of the Black Sea area in the Period c. 400-100 π.Χ.*, επιμ. από V. F. Stolba και L. Hannestad, 69-95. Aarhus.
- Morel, J. P. 1981. *Céramique Campanienne: Les Formes* (BÉFAR 244). Ρώμη.
- Opat, A. 2010. "Aspects of the Provisioning of the Pontic Settlements with Olive Oil in the Hellenistic and Early Roman Periods." Στο *PATABS I: Production and Trade of Amphorae in the Black Sea*, Πρακτικά στρογγυλής τραπέζης, Batoumi και Trabzon 27-29 Απριλίου 2006,

επιμ. D. Kassab Tezgör και N. Inaishvili, 153-158. Παρίσι.

Palazzo, P. 1989. "Le anfore di Apani (Brindisi)." Στο *Amphores romaines et histoire économique. Dix ans de recherche*. Πρακτικά Επιστημονικού Συνεδρίου, Σιένα 22-24 Μαΐου 1986, 548-553.

Ρώμη.

Panella, C. και M. Fano. 1977. "Le anfore con anse bifide conservate a Pompeii: contributo a una loro classificazione." Στο *Méthodes classiques et méthodes formelles dans l'étude des amphores*, επιμ. G. Vallet, 133-177. Ρώμη.

Peacock, D. P. S. 1977A. "Pompeian Red Ware." Στο *Pottery and Early Commerce: Characterization and Trade in Roman and Later Ceramics*, επιμ. D. P. S. Peacock, 147-162. Λονδίνο.

—. 1977B. "Roman amphorae: typology, fabric and origins." Στο *Méthodes classiques et méthodes formelles dans l'étude typologique des amphores*. Πρακτικά Διάλεξης, Ρώμη 27-29 Μαΐου 1974, 261-278. Ρώμη.

Peacock, D. P. S. και D. F. Williams. 1991. *Amphorae and the Roman Economy. An Introductory Guide*. Νέα Υόρκη.

Pemberton, E. G. 1970. "The Vrysoula Classical Deposit from Ancient Corinth." *Hesperia* 39: 265-307.

Poblome, J. 2008. "Ex Oriente Lux. A Panorama of Craft Studies in the Roman East." *ZSchwA* 65: 79-83.

Poblome, J. και M. Zelle. 2002. "The table ware boom. A socio-economic perspective from western Asia Minor." Στο *Patris und Imperium: kulturelle und politische Identität in den Städten der römischen Provinzen Kleinasiens in der frühen Kaiserzeit*, Επιστημονικό Συνέδριο, Köln Νοέμβριος 1998, επιμ. Ch. Berns, 275-287. Leuven

Riley, J. 1979. "The coarse pottery from Berenice." Στο *Excavation at Sidi-Kherbishy s, Benghazi Berenice II (Supplements to Libya Antiqua V)*, επιμ. J. A. Lloyd, 91-467. Tripoli.

Sackett, L., επιμ. 1992. *Knossos from Greek City to Roman Colony: Excavations at the Unexplored Mansion II (BSA Suppl. 21)*. Λονδίνο.

Scalet, Ch. H. 1928. *Sicyon, an Archaeological and Historical Study with a Prosopographia Sicyonia*. Baltimore.

Shauer, Ch. 1994. "Ein späthellenistischer Fundkomplex aus Olympia." Σε Γ' Επιστημονική Συνάντηση για την Ελληνιστική Κεραμική. Χρονολογημένα Σύνολα – Εργαστήρια, Θεσσαλονίκη, 1991, 174-184. Αθήνα.

Slane, K. W. 1980. "A Tiberian Deposit from Corinth." *Hesperia* 49: 135-177.

—. 1986. "Two Deposits from the Early Cellar Roman Building, Corinth." *Hesperia* 55: 271-318.

—. 1997. "The Fine Wares." σε *Tel Anafa* II.1, 247-406.

Slane, K. W. & Sanders, G. D. R. 2005. "Corinth: Late Roman Horizons." *Hesperia* 74: 243-297.

Stone, P.J. 2014. "Pottery of Building A." *Stymphalos. Τομ. 1: The Acropolis Sanctuary*, επιμ. από G. Shaus, 193-215. Τορόντο.

—. Έργο Έκδοση. "Report on the Hellenistic Pottery from the Sikyon Survey Project." Στο *Sikyon I: The Urban Survey*, επιμ. Y. Lolos. Αθήνα.

Tenos I= R. Étienne και J. P. Braunn. *Tenos I: Le sanctuaire de Poseidon et d'Amphitrite* (BÉFAR 263). Παρίσι. 1986.

Thompson, H. 1934. "Two Centuries of Hellenistic Pottery." *Hesperia* 3.4: 311-476

Tomilson, R.A. 1969. "Perachora: the Remains outside the Two Sanctuaries." *BSA* 64: 155-258.

Trainor, C. 2015. *The Ceramics Industry of Roman Sikyon: A Technological Study*. Upsala.

Trainor, C. και P. Stone. 2012. "Winners Losers and Survivors of Roman Imperialism: A Case Study from the Northern Peloponese." Σε *The Transmission of Technological Knowledge in the Production of Ancient Mediterranean Pottery*, Proceedings of the International Conference at the Austrian Archaeological Institute at Athens, Αθήνα 23-25 Νοεμβρίου 2012, επιμ. W. Gauss, G. Klebineder - Gauss και C. von Rueden, 97-113. Αθήνα.

Trainor, C και E. Kiriati. "Ceramic Fabric Analysis." Στο *Sikyon I: The Urban Survey*, επιμ. Y. Lolos. Αθήνα.

Tzavella, E. Έργο Έκδοση. "Early and middle Roman period" Στο *Sikyon I: The Urban Survey*, επιμ. Y. Lolos. Αθήνα.

Van de Werff, J. 1986. "The amphora wall in the house of the Porch, Ostia." Σε *Excavations in the house of the Porch (V;ii.4-5) at Ostia (Bulletin antieke beschaving 61)*, 96-137.

Walbank, F.W. 1933. *Aratus of Sicyon*. Cambridge.

Weinberg, S. 1948. "A Cross-Section of Corinthian Antiquities (Excavations of 1940)." *Hesperia* 17: 197-241.

—. 1949. "Investigations at Corinth, 1947-1948." *Hesperia* 18.1: 148-157.

Westholm, A. 1956. SCE IV.3. *The Hellenistic and Roman Periods in Cyprus*. Στοκχόλμη.

Will, E. L. 1982. "Greco-italic Amphoras." *Hesperia* 51: 338-356.

Williams, C. K., II. 1980. "Corinth Excavations, 1979." *Hesperia* 49: 107-134.

- Williams, C. K., II, και J. E. Fisher. 1972. "Corinth 1971: The Forum Area." *Hesperia* 41: 143-184
- . 1973. "Corinth 1972: The Forum Area." *Hesperia* 42: 1-44.
- . 1975. "Corinth 1974: Forum Southwest." *Hesperia* 44: 1-50.
- Williams, C. K., II, και O. Zervos. 1982. "Corinth 1981: East of the Theater." *Hesperia* 51: 115-163.
- . 1985. "Corinth 1984: East of the Theater." *Hesperia* 54: 55-96.
- Whitbread, I. K. 1995. *Greek Transport Amphorae. A Petrological and Archaeological Study*. Αθήνα.
- Tel Anafa II.1= A. Berlin και K. W. Slane. *The Hellenistic and Roman Pottery (JRA Suppl. 10. II.1)*. Ann Arbor. 1997.
- Villing, A, και E. G. Pemberton. 2010. "Mortaria from Ancient Corinth. Form and Function." *Hesperia* 79: 555-638.
- Φαράκλας, Ν. 1971. *Σικωνία*. Αθήνα.
- Χατζηδάκης, Π.Ι. 2000. "Όψοποικα σκεύη από τη Δήλο." Σε *Ε' Επιστημονική Συνάντηση για την Ελληνιστική Κεραμική, Χανιά, 1997*, 115-130. Αθήνα.
- Zahn, R. 1904. "Thongeschirr." Στο *Priene: Ergebnisse der Ausgrabungen und Untersuchungen in dem Jahren 1895-1898*, επιμ. από T. Wiegand και H. Schrader, 394-468. Βερολίνο.

ΗΛΕΚΤΡΟΝΙΚΕΣ ΠΗΓΕΣ

- Koehler, C. G 1992. "A Brief Typology and Chronology of Corinthian Transport Amphorae." *The Amphoras Project*. <http://projects.chass.utoronto.ca/amphoras/corab92.htm>. Αρχικά δημοσιεύτηκε υπό τον τίτλο "Obshaya tipologia i khronologiya korinfskikh amfor." Στο *Grecheskie amfory*, επιμ. V. I. Kats και S. Y. Monakhov, 265-279. Saratov.
- Monakhov. S. Y. 1999. "Towards a typology of Knidian amphorae of 4th-2nd c BC." *The Amphoras Project*. <http://projects.chass.utoronto.ca/amphoras/trans/sym-t99.htm>. Αρχικά δημοσιεύτηκε υπό τον τίτλο "K tipologii knidskikh amfor IV-II vv. do n.e." Στο *Bosporskii fenomenon: grecheskaia kul'tura na periferii antichnogo mira*, 161-171. St. Petersburg.
- University of Southampton. 2005, (επικαιροποιημένο 2014). "Brindisian Amphora." *Roman Amphorae: a digital resource*. https://archaeologydataservice.ac.uk/archives/view/amphora_ahrb_2005/drawings.cfm?id=51

Κατάλογος Εικόνων

1. Οινοχόη με στρογγυλεμένο χείλος (2), Οινοχόη με οριζόντιο χείλος (3), Οινοχόη (4)
2. Οινοχόη με οριζόντιο χείλος (5), Πρόχους νερού (6)
3. Πρόχους νερού (7), Λάγηνος (8)
4. Χωνί (9), Ιγδίο με ταινιωτό χείλος (10), Ιγδία με καμπύλο περίγραμμα χείλους (11, 12), Ιγδίο με υπερυψωμένο χείλος (13)
5. Ιγδία με υπερυψωμένο χείλος (14-18)
6. Ιγδία (19-20), Λεκάνες (23-24)
7. Λεκάνες (25-27)
8. Λεκάνες (28-31)
9. Λεκάνες (32-33), Χονδροειδείς Λεκάνες (34-35)
10. Χονδροειδείς Λεκάνες (36-39), Μικρή Λεκάνη (40)
11. Μικρές Λεκάνες (41-46)
12. Μικρή Λεκάνη (47), Κρατήρες κατηγορία 1 (48-53)
13. Κρατήρες κατηγορία 1 (54-55), Κρατήρες κατηγορίας 2 (56-57), Κρατήρες κατηγορία 3 (58-59)
14. Κρατήρες κατηγορία 3 (60-62), Κρατήρας κατηγορία 4 (63)
15. Κρατήρες κατηγορία 5 (64-68)
16. Κρατήρες κατηγορία 5 (69-71), Κρατήρες Κατηγορία 6 (72-74), Κρατήρες Κατηγορία 7 (75)
17. Κρατήρες κατηγορία 7 (76-79), Κρατήρας (80)
18. Κρατήρες (81-82), Δίσκοι Σερβιρίσματος (83-84)
19. Δίσκος Σερβιρίσματος (85), Δοχείο με εμπίεστη διακόσμηση (86), Αγγείο Αποθήκευσης (87), Στήριγμα (88)
20. Στηρίγματα (89-91)
21. Στηρίγματα (92-93)
22. Πώματα (94-95)
23. Πώματα Αμφορέα (97-98)
24. Πώματα Αμφορέα (99-103)
25. Πώμα Αμφορέα (104), Εστία (106), Θυματήρια (107-108)
26. Χύτρες κατηγορία 1 (110-111), Χύτρες κατηγορία 2 (112-114)
27. Χύτρες κατηγορία 2 (115), Χύτρα κατηγορία 3 (116), Χύτρες Κατηγορία 4 (117-119)
28. Χύτρες κατηγορία 4 (120-123)
29. Χύτρες κατηγορία 5 (124-126), Λοπάδα (127)
30. Λοπάδες (128-133)
31. Λοπάδες (134-139)
32. Λοπάδες (140-142)
33. Ταψιά κατηγορία 1 (143-145), Ταψιά κατηγορία 3 (147-150), Τηγάνι (151)
34. Τηγάνια (152-153), Πινάκιο (154), Πώματα κατηγορία 1Α (155-157), Πώμα κατηγορία 1Β (158)

35. Πώματα Κατηγορία 1B (159-160), Πώματα κατηγορία 1Γ (161-163)
36. Πώματα Κατηγορία 2 (164-168)
37. Πώμα κατηγορία 2 (169), Μόνωτο κύπελλο (170), Σκύφοι Αττικού τύπου (171-173), Κάνθαρος με ενιαίο περίγραμμα (174)
38. Κάνθαροι με ενιαίο περίγραμμα (175-176), Κάνθαροι μεγωνιώδες περίγραμμα (177-179)
39. Καλυκωτοί Κάνθαροι (180-181), Κύπελλο τύπου Εξαμυλίων (182), Ιχθυοπινάκια αττικού τύπου (195-197)
40. Πινάκια με στρογγυλεμένο χείλος (198-203)
41. Πινάκια με στρογγυλεμένο χείλος (204-209)
42. Πινάκια με στρογγυλεμένο χείλος (210-212), Πινάκιο με επίπεδο χείλος (213), Μικρό πινάκιο (214)
43. Μικρά πινάκια (215-216), Μικρά πινάκια με προεξέχον χείλος (217-218), Κύπελλα με εχινοειδές τοίχωμα (219-221)
44. Κύπελλα με εχινοειδές τοίχωμα (222-223), Κύπελλο μερικώς γανωμένο (224), Κύπελλα με έξω νεύον χείλος (225-227)
45. Κύπελλα με έξω νεύον χείλος (228-231), Κωδωνόσχημοι κρατήρες (232)
46. Κωδωνόσχημοι κρατήρες (233-234), Κρατήρες με κυλινδρικές λαβές (235-236), Κρατήρας (237)
47. Οινοχόες (238-239), Όλπη (240)
48. Προχοϊσκοί (241-244), Διηθητήρας (245)
49. Αρύβαλλος (247), Ατρακτόσχημα μυροδοχεία (248-251)
50. Ατρακτόσχημα μυροδοχεία (252-253), Μικύλλα αγγεία (254-257), Πινάκιο ESA (258)
51. Πινάκιο ESA (259), Ημισφαιρικό κύπελλο ESA (260), Κύπελλο ή Πινάκιο ESA (261), Ερυθροβαφές πινάκιο από την περιοχή της Περγάμου (262), Τοπικές Απομιμήσεις Πινακίων ESA (263-264)
52. Τοπικές Απομιμήσεις Πινακίων ESA (265-268), Τοπική ερυθροβαφής λάγηνος (269), Τοπικό ερυθροβαφές κύπελλο με εχινοειδές τοίχωμα (270)
53. Τοπικές Απομιμήσεις κυπέλλων ESB (272-275), Τοπική απομίμηση πινακίου ESB (276)
54. Τοπικές απομιμήσεις πινακίων της ιταλικής sigillata (277-280), Τοπικές Απομιμήσεις κυπέλλων της κεραμικής Çandarlı (281-282), Τοπικός ερυθροβαφής κρατήρας ή πινάκιο (283)
55. Ιχθυοπινάκιο γκρίζας κεραμικής (284), Πινάκια γκρίζας κεραμικής (285-288)
56. Πινάκια γκρίζας κεραμικής (289-292)
57. Πινάκιο γκρίζας κεραμικής (293), Κύπελλο γκρίζας κεραμικής (294), Τοπικά πινάκια με στρογγυλεμένο χείλος από γκρι πηλό (295-296)
58. Τοπικό πινάκιο με στρογγυλεμένο χείλος από γκρι πηλό (297), Τοπική οινοχόη από γκρι πηλό (298), Κύπελλα με λεπτό τοίχωμα (299-300), Δίωτο κύπελλο με λεπτό τοίχωμα (301), Κύπελλο στον τύπο 'Urnetta a collarino' (302)
59. Κύπελλα στον τύπο 'Bocallini a Collarino' (303-304), Κύπελλα με λεπτό τοίχωμα (305-307), Οινοχόες με λεπτό τοίχωμα (308-309)

60. Σικυώνιοι Αi αμφορείς (Α1-Α2)
61. Σικυώνιοι Αi αμφορείς (Α3-Α4)
62. Σικυώνιοι Αii αμφορείς (Α5-Α6)
63. Σικυώνιοι Αii αμφορείς (Α7-Α8), Σικυώνιος Β1 αμφορέας (Α9)
64. Σικυώνιοι Β1 αμφορείς (Α10-Α12), Σικυώνιος Β2 αμφορέας (Α13)
65. Σικυώνιος Β2 αμφορέας (Α14)
66. Σικυώνιος Β2 αμφορέας (Α15), Απορρίμματα βάσεων από τοπικούς αμφορείς (Α16-Α17), Βάση τοπικού αμφορέα (Α18)
67. Βάσεις τοπικών αμφορέων (Α19-Α21)
68. Βάσεις τοπικών αμφορέων (Α22-Α23), Παραλλαγή Σικυώνιου Α ii αμφορέα (Α24), Παραλλαγή Σικυώνιου Β2 ; (Α25), Τοπικός Αμφορέας της μέσης ρωμαϊκής περιόδου (Α26)
69. Κορινθιακοί Α' αμφορείς (Α27-Α28)
70. Κορινθιακοί Α' αμφορείς (Α29-Α30), Κορινθιακός Β αμφορέας (Α31)
71. Κορινθιακοί Β αμφορείς (Α32-Α34)
72. Κορινθιακοί Β αμφορείς (Α35-Α37), Κορινθιακός Αμφορέας (Α38)
73. Αμφορέας στον τύπο της Ρόδου (Α41), Αμφορείς στον τύπο Dressel 2-4/ Κως (Α42-Α43)
74. Αμφορέας στον τύπο Dressel 2-4/ Κως (Α44), Αμφορείς στον τύπο Greco-Italian (Α47-Α48)
75. Αμφορείς στον τύπο Greco-Italian (Α49-Α51)
76. Αμφορέας στον τύπο Brindisi (Α52), Αμφορείς στον τύπο Dressel 7-11 (Α53-Α55), Αμφορέας στον τύπο Beltran ΙΑ (Α56)
77. Αμφορέας στον τύπο Brindisi (Α57), Παραλλαγή Σικυώνιου Β αμφορέα (Α58), Αταύτιστος αμφορέας από την Ιωνία (Α59)

Κατάλογος Πινάκων

1. Τριφυλλόστομη Οινοχόη (1), Ιγδία (21-22), Κρατήρας κατηγορία 5 (65), Πώμα (96), Αποστρογγυλεμένο Οστρακο (105)
2. Θυμιατήριο (109), Σκύφοι με ανάγλυφη φυτική διακόσμηση (183-186), Σκύφοι με ανάγλυφη εικονιστική διακόσμηση (187-188)
3. Σκύφοι με ανάγλυφη εικονιστική διακόσμηση (189-190), Σκύφοι με ανάγλυφη γραμμική διακόσμηση (191-194)
4. Τοπικό ενσφράγιστο ερυθροβαφές κύπελλο (271), Ενσφράγιστες λαβές από κορινθιακούς αμφορείς (A39-A40), Λαβή αμφορέα στον τύπο Dressel 2-4/Κως (A45)
5. Βάση αμφορέα στον τύπο της Κνίδου (A46), Αμφορέας Brindisi (A52), Ενσφράγιστη λαβή από εισηγμένο αμφορέα (A60)
6. Αεροφωτογραφία με τη θέση του ανεσκαμμένου χώρου εντός του οικιστικού περιβάλλοντος και σε σχέση με την αρχαία αγορά της Σικυώνας
7. Σχεδιαστική αποτύπωση του ανεσκαμμένου χώρου και των αρχιτεκτονικών καταλοίπων εντός του

ΚΑΤΑΛΟΓΟΣ ΚΕΡΑΜΙΚΗΣ

Χονδροειδής Κεραμική

Αγγεία Χοής

Πρόχοι - Οινοχόες

Αρ. Καταλόγου: 1

Πίν. 1

Αρ. Ευρετηρίου: A.3/10.2.17

Σχήμα: Τριφυλλόστομη οινοχόη

Χρήση: Αγγείο χοής - Αποθήκευσης

Διαστάσεις: Σώζ. Ύψ.: 4,8εκ., Διάμ. Χείλ.: μη μετρήσιμη

Munsell: Ο πυρήνας: 2.5YR 5/4 reddish brown. Η επιφάνεια: 5YR 6/6 reddish yellow.

Πηλός: Σκληρός και τραχύς. CSF.

Εγκλείσματα: Πολλά λευκά, γκρι, σκούρα, πορτοκαλί και καστανέρυθρα μικρού, μέσου και μεγάλου μεγέθους κυκλικά, ημικυκλικά καιγωνιώδη. Αραιή λεπτή μίκα και λαμπυρίζοντα εγκλείσματα.

Διάκενα: Ακανόνιστου σχήματος (vugs).

Περιγραφή: Τμήμα χείλους και λαιμού. Τριφυλλόσχημο χείλος και λαίμος με καμπύλο τοίχωμα. Μονή αυλάκωση στην εξωτερική όψη του λαιμού κάτω από το χείλος.

Παράλληλα: Παρόμοιο προφίλ χείλους και λαιμού *Agora V*, 32-33, G104, πίν. 7 (α'μισό 1^{ου} αι. μ.Χ) και *Corinth XVIII.2*, 100, 102-104, v. 214-215, εικ. 25 (μέσα 1^{ου} αι. μ.Χ ή και αργότερα)

Χρονολόγηση: Πρώιμη ρωμαϊκή περίοδος

Αρ. Καταλόγου: 2

Εικ. 1

Αρ. Ευρετηρίου: A.2/7.3.10

Σχήμα: Πρόχους - Οινοχόη

Χρήση: Αγγείο χοής - Αποθήκευσης

Διαστάσεις: Σώζ. Ύψ.: 3,9εκ., Διάμ. Χείλ.: 8,5εκ. / σώζεται το 22%, Πάχ. Λαιμ.: 0,4-0,5 εκ.

Munsell: Ο πυρήνας: 2.5YR 5/6 red. Η επιφάνεια: 2.5YR 6/8 light red.

Πηλός: Σκληρός και τραχύς. CSF.

Εγκλείσματα: Πολλά λευκά, κίτρινα, γκρι, σκούρα, πορτοκαλί και καστανέρυθρα, μικρού, μέσου και μεγάλου μεγέθους κυκλικά, ημικυκλικά καιγωνιώδη. Αραιή λεπτή μίκα και λαμπυρίζοντα εγκλείσματα.

Διάκενα: Ακανόνιστου σχήματος (vugs).

Περιγραφή: Τμήμα χείλους και λαιμού. Οινοχόη με στρογγυλεμένο έξω νεύον χείλος και λαίμο με καμπύλο τοίχωμα.

Παράλληλα: Παρόμοιο προφίλ χείλους *James* (2018, v.70, εικ. 10), *Stone* (2018, v. 10, εικ. 120)

Χρονολόγηση: Ύστερος 1ος αι π.Χ - 1ος αι. μ.Χ (βάσει παραλλήλου)

Αρ. Καταλόγου: 3

Εικ. 1

Αρ. Ευρετηρίου: B.2/12.1.46

Σχήμα: Πρόχους - Οινοχόη

Χρήση: Αγγείο χοής - Αποθήκευσης

Διαστάσεις: Σώζ. Ύψ.: 10,4εκ., Διάμ. Χείλ.: εξ.: 9,4x10,4εκ, εσ.: 6,4x7,3εκ. / σώζεται ακέραιο, Πάχ. Χείλ.: 0,7εκ., Πλ. Λαβ.: 3,1εκ., Πάχ. Λαβ.: 1,4 εκ., Διάμ. Λαιμ.: 7,5x8,3εκ.

Munsell: Ο πυρήνας: 2.5YR 4/4 reddish brown. Στην λαβή: 2.5YR 4/2 weak red. Η επιφάνεια με 2.5YR 5/6 red απόχρωση, επίκτητη από το ψήσιμο.

Πηλός: Σκληρός και τραχύς. CSF.

Εγκλείσματα: Αρκετά - πολλά λευκά, κίτρινα, γκρι, σκούρα, πορτοκαλί και καστανέρυθρα μικρού, μέσου και μεγάλου μεγέθους κυκλικά, ημικυκλικά καιγωνιώδη. Αραιή λεπτή μίκα.

Διάκενα: Ακανόνιστου σχήματος (vugs).

Περιγραφή: Δύο όστρακα συνανήκοντα και συγκολλώμενα. Σώζεται το χείλος, ο λαίμος και τμήμα της λαβής. Οινοχόη με βραχύ οριζόντιο χείλος, επίπεδο στην άνω όψη, λαβή ελλειπτικής διατομής, η οποία εκφύεται στο χείλος και καταλήγει στον ώμο και λαίμος με καμπύλο τοίχωμα, διευρυμένο στο ανώτερο τμήμα του. Στο εσωτερικό ίχνη του κεραμικού τροχού.

Παράλληλα: Grigoropoulos (2018, v. 74, εικ. 27), Tzavella (2018, v. 4, εικ. 126)
Χρονολόγηση: Πρώιμη ρωμαϊκή περίοδος

Αρ. Καταλόγου: 4

Αρ. Ευρετηρίου: B.3/8.3.17 και B.3/8.7.16

Εικ. 1

Σχήμα: Πρόχους - Οινοχόη

Χρήση: Αγγείο χοής - Αποθήκευσης

Διαστάσεις: Σώζ. Ύψ.: 3,6εκ., Διάμ. Βάσ.: 7,5εκ. / σώζεται ακέραη, Πάχ. Σώμ.: 0,3-0,6εκ.

Munsell: Ο πυρήνας: 2.5YR 3/3 dark reddish brown και Gley 2 4/5B dark bluish gray. Η επιφάνεια: Gley 2 3-4/10G very dark greenish gray - dark greenish gray.

Πηλός: Σκληρός και τραχύς. CSF.

Εγκλείσματα: Πολλά λευκά, κίτρινα, γκρι, σκούρα, πορτοκαλί και καστανέρυθρα μικρού, μέσου και μεγάλου μεγέθους κυκλικά, ημικυκλικά καιγωνιώδη.

Διάκενα: Ακανόνιστου σχήματος (vugs).

Περιγραφή: Δύο ό στρακα συνανήκοντα και συγκολλώμενα. Τμήμα βάσης και κάτω σώματος. Οινοχόη με δακτυλιόσχημη βάση και σώμα με καμπύλο τοίχωμα. Στο εσωτερικό ίχνη από τον κεραμικό τροχό. Κομβιόσχημη επιφάνεια έδρασης.

Παράλληλα: Grigoropoulos (2018, v. 207, εικ. 37)

Χρονολόγηση: -

Αρ. Καταλόγου: 5

Αρ. Ευρετηρίου: A.2/3.2.60

Εικ. 2

Σχήμα: Πρόχους - Οινοχόη

Χρήση: Αγγείο Χοής - Αποθήκευσης

Διαστάσεις: Σώζ. Ύψ.: 1,7εκ., Διάμ. Χείλ.: μη μετρήσιμη

Munsell: Ο πυρήνας: 2.5YR 4/8 red. Η επιφάνεια: 2.5YR 6/8 light red.

Πηλός: Σκληρός και τραχύς. CSF.

Εγκλείσματα: Πολλά λευκά, κίτρινα, γκρι, σκούρα, πορτοκαλί και καστανέρυθρα, μικρού, μέσου και μεγάλου μεγέθους κυκλικά, ημικυκλικά καιγωνιώδη. Αραιή λεπτή μίκα και λαμπυρίζοντα εγκλείσματα.

Διάκενα: Ακανόνιστου σχήματος (vugs).

Περιγραφή: Τμήμα χείλους και λαβής. Οινοχόη με οριζόντιο ευθύγραμμο χείλος, επίπεδο στην άνω όψη και τμήμα ταινιωτής λαβής, η οποία εκφύεται στο χείλος και αναπτύσσεται κατακόρυφα προς το σώμα.

Παράλληλα: *Corinth XVII.2*, 101, 105, 107, v. 223, εικ. 26 (context: β 'μισό 4^{ov} αι. μ.Χ), Grigoropoulos (2018, v. 78, εικ. 127)

Χρονολόγηση: Πρώιμη – μέση ρωμαϊκή περίοδος

Πρόχοι Νερού (Water Jugs)

Αρ. Καταλόγου: 6

Εικ. 2

Αρ. Ευρετηρίου: B.3/8.6.27

Σχήμα: Πρόχους νερού

Χρήση: Άντληση νερού

Διαστάσεις: Σώζ. Ύψ.: 6,1εκ., Διάμ. Χείλ.: 9,5εκ. / σώζεται το 11%,

Πάχ. Σώμ.: 0,4-0,6εκ.

Munsell: Ο πυρήνας: 2.5Y 5/2 grayish brown - 5/3 light olive brown και 10YR 5/2 grayish brown. Η επιφάνεια: 10YR 5/1 gray και 2.5Y 5/2 grayish brown με κατά τόπους Gley 1 7/10Y-10GY light greenish gray απόχρωση, επίκτητη από το ψήσιμο.

Πηλός: Σκληρός και τραχύς. CSF.

Εγκλείσματα: Αρκετά - πολλά λευκά, κίτρινα, γκρι, πορτοκαλί, σκούρα και καστανέρυθρα (κάποια σκούρα και καστανέρυθρα πιθανώς συνιστούν πυριτόλιθους) μικρού, μέσου και μεγάλου μεγέθους κυκλικά, ημικυκλικά καιγωνιώδη. Λεπτή μίκα ; και λαμπυρίζοντα εγκλείσματα.

Διάκενα: Ακανόνιστου σχήματος (vugs) και επιμήκη (planar voids)

Περιγραφή: Τμήμα χείλους και σώματος. Πρόχους με κάθετο βραχύ χείλος, το οποίο παχαίνει στην εσωτερική όψη (inward thickened), λαϊμό με ελαφρώς κοίλο τοίχωμα στο εσωτερικό του και καμπύλο στο σωζόμενο άνω σώμα.

Παράλληλα: Παρόμοιο προφύλ., χωρίς απόλυτη ταύτιση *Agora XXXIII*, 81, 254, v. 93, εικ. 14, πιν. 14 (ύστερος 2^{ος} – πρώιμος 1^{ος} αι. π.Χ)

Χρονολόγηση: Ύστερος 2^{ος} – πρώιμος 1^{ος} αι. π.Χ (βάσει πλησιέστερου παραλλήλου / σύνολο του 2^{ου} αι. μ.Χ με ανάμεικτο υλικό της ελληνιστικής και της ρωμαϊκής περιόδου).

Αρ. Καταλόγου: 7

Εικ. 3

Αρ. Ευρετηρίου: B.2/12.1.26

Σχήμα: Πρόχους νερού ;

Χρήση: Αντληση νερού

Διαστάσεις: Σώζ. Ύψ.: 8,2εκ., Διάμ. Χείλ.: 15εκ. /σώζεται το 10%, Πάχ. Σώμ.: 1,1εκ

Munsell: Ο πυρήνας: 10YR-2.5Y 5/2 grayish brown. Η επιφάνεια: εζ.: 10YR 7/3 very pale brown, εσ.: 2.5Y 6/1 gray

Πηλός: Σκληρός και τραχύς. CSF.

Εγκλείσματα: Αρκετά - πολλά λευκά, κίτρινα, γκρι, σκούρα, πορτοκαλί και καστανέρυθρα μικρού, μέσου και μεγάλου μεγέθους, κυκλικά, ημικυκλικά και γωνιώδη. Αραιή λεπτή μίκα (;) και λαμπυρίζοντα εγκλείσματα.

Διάκενα: Ακανόνιστου σχήματος (vugs) και επιμήκη μεγάλου μεγέθους (planar voids)

Περιγραφή: Τμήμα χείλους και σώματος. Πρόχους με χείλος τριγωνικής διατομής, λοξότμητο στην εσωτερική όψη, λαμό με ελαφρώς κοίλο τοίχωμα στο εσωτερικό του και άνω τμήμα σώματος με ευθύγραμμο τοίχωμα. Δύο αυλακώσεις στην εξωτερική όψη του σώματος. Μία στο ύψος του όμου και μία στο κατώτερο σωζόμενο τμήμα του.

Παράλληλα: Δεν εντοπίζεται ακριβές παράλληλο. Παρόμοιο προφίλ με πρόχους νερού από *Agora XXXIII*, 81, 253-254, ν. 85-99, εικ. 14-15, πιν. 13-14

Χρονολόγηση: Ύστερος 2^{ος} – πρώιμος 1^{ος} αι. π.Χ ; (Σύνολο του 2^{ου} αι. μ.Χ με ανάμεικτο υλικό της ελληνιστικής και της ρωμαϊκής περιόδου)

Λάγηννοι

Αρ. Καταλόγου: 8

Εικ. 3

Αρ. Ευρετηρίου: B.2/12.2.9

Σχήμα: Λάγηννος

Χρήση: Επίτραπέζιο αγγείο / Αγγείο μεταφοράς

Διαστάσεις: Σώζ. Ύψ.: 6,6εκ., Διάμ. Χείλ.: 6εκ. / σώζεται το 24%, Πλ. Λαβ.: 3,5εκ., Πάχ. Λαβ.: 1,4εκ., Πάχ. Σώμ.: 0,4εκ.

Munsell: Ο πυρήνας: 2.5YR 6/4 light reddish brown και 5Y 5/2 olive gray. Η επιφάνεια: 5Y 7/2 light gray.

Πηλός: Σκληρός και τραχύς. CSF.

Εγκλείσματα: Αρκετά - πολλά λευκά, κίτρινα, γκρι, σκούρα, πορτοκαλί και καστανέρυθρα μικρού, μέσου και μεγάλου μεγέθους, κυκλικά, ημικυκλικά και γωνιώδη. Αραιή λεπτή μίκα.

Διάκενα: Ακανόνιστου σχήματος (vugs).

Περιγραφή: Τμήμα χείλους, λαβής και σώματος. Λάγηννος με αποστρογγυλεμένο έξω νεύον χείλος, λαμό με καμπύλο τοίχωμα και κάθετη ταινιωτή λαβή, η οποία εκφύεται στον λαιμό και καταλήγει στο σώμα. Αυλάκωση στην εξωτερική όψη του χείλους και αποτύπωμα σφραγίδας (;) ή απολέπισμα στη μία πλάγια όψη της λαβής, κοντά στην ρίζα της.

Παράλληλα: -

Χρονολόγηση: Πρώιμη ρωμαϊκή περίοδος (Σύνολο του 2^{ου} αι. μ.Χ με ανάμεικτο υλικό της ελληνιστικής και της ρωμαϊκής περιόδου)

Χωνί (Funnel)

Αρ. Καταλόγου: 9

Εικ. 4

Αρ. Ευρετηρίου: A.3/10.1.6

Σχήμα: Χωνί

Χρήση: Αγγείο μετάγγισης.

Διαστάσεις: Σώζ. Ύψ.: 5,1εκ., Διάμ. Χείλ.: 15εκ. / σώζεται το 10%, Πάχ. Σώμ.: 0,5-0,6εκ.

Munsell: Ο πυρήνας: 10YR 5/2-2.5Y 5/2 grayish brown. Η επιφάνεια: 2.5Y 5/1 gray με 5Y 7/2 light gray απόχρωση, επίκτητη από το ψήσιμο.

Πηλός: Σκληρός και τραχύς. CSF.

Εγκλείσματα: Αρκετά - πολλά λευκά, κίτρινα, γκρι, σκούρα, πορτοκαλί και καστανέρυθρα μικρού, μέσου και μεγάλου μεγέθους, κυκλικά, ημικυκλικά και γωνιώδη. Αραιή λεπτή μίκα και λαμπυρίζοντα εγκλείσματα.

Διάκενα: Ακανόνιστου σχήματος (vugs) .

Περιγραφή: Τμήμα χείλους και σώματος. Έσω νεύον χείλος με στρογγυλεμένη απόληξη και σώμα με καμπύλο περίγραμμα. Αυλάκωση στην άνω όψη του χείλους.

Παράλληλα: Παρόμοιο προφίλ με *Corinth VII.3*, 115, v. 643, πίν. 25, 60 (χωρίς την αυλάκωση στην άνω όψη του χείλους)

Χρονολόγηση: Πρώιμη ρωμαϊκή περίοδος (Σύνολο του 2^{ου} αι. μ.Χ με ανάμεικτο υλικό της ελληνιστικής και της ρωμαϊκής περιόδου).

Χρηστικά Αγγεία

Ιγδία (Mortaria)

Αρ. Καταλόγου: 10

Εικ. 4

Αρ. Ευρετηρίου: A.3/12.2.2

Σχήμα: Ιγδίον

Χρήση: Αγγείο σύνθλιψης και μίξης.

Διαστάσεις: Ύψ.: 7εκ., Διάμ. Χείλ.: 18εκ. / σώζεται το 25%, Πάχ. Χείλ.: 3,2εκ., Διάμ. Βάσ.: μη μετρήσιμη, Πάχ. Βάσ.: 1εκ., Πάχ. Σώμ.: 1,5εκ.

Munsell: Ο πυρήνας: 10YR 7/3-7/4 very pale brown. Η επιφάνεια: 7.5YR 7/4 pink και 10YR 8/3 very pale brown.

Πηλός: Μέτρια σκληρός και τραχύς με πουδρώδη υφή. Κορινθιακός (Corinthian tile fabric).

Εγκλείσματα: Αρκετά - πολλά καστανέρυθρα, γκρι, λευκά, κίτρινα, πορτοκαλί, σκούρα και μελανοί πυρτόλιθοι μικρού και μέσου μεγέθους κυκλικά, ημικυκλικά και γωνιώδη. Λεπτή μίκα.

Διάκενα: Ακανόνιστου σχήματος (vugs).

Περιγραφή: Τρία όστρακα συνανήκοντα και συγκολλώμενα. Ιγδίον με κάθετο ταινιωτό χείλος, επίπεδο στην άνω όψη, σώμα με καμπυλόκυρτο περίγραμμα και επίπεδη βάση με κοίλο τοίχωμα στην επιφάνεια έδρασης.

Παράλληλα: Αντίστοιχο προφίλ χείλους με διαφοροποίηση στην ανάπτυξη του σώματος και την βάση Villing και Pemberton 2010, 577, v. 16, εικ. 9

Χρονολόγηση: Ελληνιστική περίοδος.

Αρ. Καταλόγου: 11

Εικ. 4

Αρ. Ευρετηρίου: B.2/8.1.13

Σχήμα: Ιγδίον (Mortarium)

Χρήση: Αγγείο σύνθλιψης και μίξης

Διαστάσεις: Σώζ. Μήκ.: 4,1εκ., Διάμ. Χείλ.: 33εκ. / σώζεται το 3%, Πάχ. Χείλ. – Λαβ.: 3,3εκ., Πάχ. Σώμ.: 1,7εκ.

Munsell: Ο πυρήνας και η επιφάνεια: 2.5Y 8/2-8/3 pale yellow. Στην εξωτερική όψη πορτοκαλέρυθρη απόχρωση (5YR 6/6 reddish yellow).

Πηλός: Μέτρια σκληρός - μαλακός και τραχύς με ελαφρώς πουδρώδη υφή. Κορινθιακός.

Εγκλείσματα: Αρκετά γκρι – σκούρα, κάποια πυριτόλιθοι ; μεγάλου μεγέθους και γωνιώδη, αρκετά γκρι, πορτοκαλί - ερυθρά και σκούρα μικρού και μέσου μεγέθους, ημικυκλικά και γωνιώδη

Διάκενα: Ακανόνιστου σχήματος (vugs) και λίγα επιμήκη (planar voids).

Περιγραφή: Τμήμα χείλους και σώματος. Χείλος με καμπύλο περίγραμμα και κωνικές απολήξεις. Σώμα με ελαφρώς καμπύλο τοίχωμα.

Παράλληλα: Villing και Pemberton 2010, 587, v. 39, εικ. 16 (α'μισό 4^{ου} αι.)

Χρονολόγηση: Πρώιμη ελληνιστική περίοδος

Αρ. Καταλόγου: 12

Εικ. 4

Αρ. Ευρετηρίου: A.3/10.2.4

Σχήμα: Ιγδίον (Mortarium)

Χρήση: Αγγείο σύνθλιψης και μίξης

Διαστάσεις: Σώζ. Μήκ.: 3,9εκ., Διάμ. Χείλ.: μη μετρήσιμη, Ύψ. Χείλους και Λαβ.: 2,9εκ., Πάχ. Λαβ.: 0,9εκ., Πάχ. Σώμ.: 1,1εκ.

Munsell: Ο πυρήνας: 10R 6/6 light red - 5/6 red και 7.5YR 6/4 light brown-10YR 6/4 light yellowish brown (σε επάλληλες στρώσεις). Η επιφάνεια: 7.5YR 7/4 pink - 10YR 7/4-8/4 very pale brown.

Πηλός: Σκληρός και τραχύς. Κορινθιακός ;

Εγκλείσματα: Αρκετά λευκά, κίτρινα, γκρι, σκούρα, πορτοκαλί και καστανέρυθρα μικρού, μέσου και μεγάλου μεγέθους κυκλικά-ημικυκλικά και γωνιώδη. Λεπτή μίκα ;

Διάκενα: Ακανόνιστου σχήματος (vugs).

Περιγραφή: Τμήμα χείλους και σώματος. Χείλος με καμπύλο περίγραμμα και προεξέχουσα στρογγυλεμένη απόληξη στην άνω όψη. Σώμα με ελαφρώς καμπύλο τοίχωμα.

Παράλληλα: Δεν εντοπίζεται ακριβές παράλληλο. Παρόμοιο προφίλ χείλους, χωρίς απόλυτη ταύτιση στο χείλος *Corinth VII.3*, 109, v. 622, πιν. 22, 59, (mortarium τύπος I) Anderson Stojanović 1993, 290-291, v. 98, εικ. 15 και Villing και Pemberton 2010, 585-586, v. 34, εικ. 15 (450-350 π.Χ)

Χρονολόγηση: Πρώιμη ελληνιστική περίοδος.

Αρ. Καταλόγου: 13

Εικ. 4

Αρ. Ευρετηρίου: A.3/11.2.9

Σχήμα: Ιγδίων (Mortarium)

Χρήση: Αγγείο σύνθλιψης και μίξης.

Διαστάσεις: Σώζ. Μήκ.: 4,9εκ., Διάμ. Χείλ.: 46 εκ. (:) / σώζεται λιγότερο από το 3%, Πάχ. Χείλ.: 0,5εκ., Μήκ. Λαβ.: 2εκ., Πάχ. Λαβ.: 1,1εκ., Πάχ. Σώμ.: 1,3εκ.

Munsell: Ο πυρήνας: 7.5YR 6/4 light brown. Η επιφάνεια: 7.5YR 7/4 pink με 2.5Y 8/2 pale yellow απόχρωση, επίκτητη από το ψήσιμο.

Πηλός: Μέτρια σκληρός και τραχύς με ελαφρώς πουδρώδη υφή. Κορινθιακός

Εγκλείσματα: Αρκετά λευκά, γκρι, σκούρα (κυριαρχούν), ωχρώδη και καστανέρυθρα κυκλικά, ημικυκλικά και γωνιώδη μικρού, μέσου και μεγάλου μεγέθους.

Διάκενα: Ακανόνιστου σχήματος (vugs).

Περιγραφή: Τμήμα χείλους και σώματος. Χείλος με περίγραμμα τριγωνικής διατομής, το οποίο νεύει προς τα κάτω και φέρει αυλάκωση στη εσωτερική πλευρά της άνω όψης. Κωνικό περιχέλιωμα και σώμα με ελαφρώς καμπύλο τοίχωμα στην εξωτερική όψη. Εγχάραξη εσωτερικά κοντά στο ύψος του χείλους.

Παράλληλα: Δεν εντοπίζεται ακριβές παράλληλο. Παρόμοιο προφίλ χείλους με *Corinth VII.3*, 110, v. 625, πιν. 22, 59, Villing και Pemberton 2010, 599-600, v. 63, εικ. 23 (ελληνιστική περίοδος)

Χρονολόγηση: Στρώμα του 2^{ου} αι. μ.Χ με υλικό ανάμεικτο της ελληνιστικής και της ρωμαϊκής περιόδου.

Αρ. Καταλόγου: 14

Εικ. 5

Αρ. Ευρετηρίου: B.2/4.2.11

Σχήμα: Ιγδίων (Mortarium)

Χρήση: Αγγείο σύνθλιψης και μίξης

Διαστάσεις: Σώζ. Μήκ.: 3,5εκ., Διάμ. Χείλ.: 21 εκ. / σώζεται το 6%, Πάχ. Σώμ.: 1εκ.

Munsell: Ο πυρήνας: 7.5YR 7/3-7/4 pink. Η επιφάνεια: 10YR 8/3 very pale brown.

Πηλός: Μέτρια σκληρός και τραχύς με ελαφρώς πουδρώδη υφή. Κορινθιακός.

Εγκλείσματα: Λίγα - αρκετά καστανέρυθρα και γκρι - σκούρα χονδροειδή (πυριτόλιθοι) και αραιά - λίγα λευκά, γκρι, πορτοκαλί μικρού μεγέθους, ημικυκλικά.

Διάκενα: Ακανόνιστου σχήματος (vugs).

Περιγραφή: Τμήμα χείλους και σώματος. Ιγδίων με χείλος τριγωνικής διατομής που νεύει προς τα κάτω και φέρει αυλάκωση στην εσωτερική πλευρά της άνω όψης. Εσωτερικά περιχέλιωμα τετράγωνης διατομής και τμήμα λαβής με εμπιέσεις ελλειπτικής διατομής (pie-crust). Σώμα με καμπύλο τοίχωμα.

Παράλληλα: Παρόμοιο προφίλ χείλους *Corinth VII.3*, 111, v. 626, πιν. 22, 59 (Ιγδίων τύπος II), Villing και Pemberton 2010, v. 67, 599, 601, v. 67, εικ. 23 (εισηγμένο), Stone (2018, v. 14, εικ. 121).

Χρονολόγηση: Στρώμα του 2^{ου} αι. μ.Χ με ανάμεικτη κεραμική της ελληνιστικής και της ρωμαϊκής περιόδου.

Αρ. Καταλόγου: 15

Εικ. 5

Αρ. Ευρετηρίου: A.4/10.3.2, A.4/10.5.3

Σχήμα: Ιγδίων (Mortarium)

Χρήση: Αγγείο σύνθλιψης και μίξης

Διαστάσεις: Σώζ. Μήκ.: 9,9εκ., Διάμ. Χείλ.: 30εκ. (:) / σώζεται το 20%, Πάχ. Χείλ.: 0,55εκ., Ύψ. Χείλ. και Λαβ.: 2,8εκ., Πάχ. Λαβ.: 0,9εκ., Πάχ. Σώμ.: 1,2εκ.

Munsell: Ο πυρήνας: 2.5Y 8/3 pale brown. Η επιφάνεια: 2.5Y 8/2 - 8/3 pale brown. Πορτοκαλέρυθρη απόχρωση (5YR 6/8 reddish yellow) και στις δύο όψεις.

Πηλός: Μέτρια σκληρός και τραχύς ηλός με πουδρώδη υφή. Κορινθιακός.

Εγκλείσματα: Λίγα λευκά, κίτρινα, γκρι και καστανέρυθρα, κυκλικά, ημικυκλικά και γωνιώδη μικρού και μέσου μεγέθους.

Διάκενα: Αραιά ακανόνιστου σχήματος (vugs)

Περιγραφή: Δύο όστρακα συνανήκοντα και συγκολλώμενα. Τμήμα χείλους και σώματος. Χείλος που νεύει ελαφρώς προς τα κάτω, με κοίλο τοίχωμα στην εξωτερική όψη και κωνικό περιχέλιωμα.

Πηνιόσχημη λαβή, η οποία σώζεται αποσπασματικά και σώμα με ελαφρώς καμπύλο τοίχωμα στην εξωτερική όψη.

Παράλληλα: Δεν εντοπίζεται ακριβές παράλληλο. Παρόμοιο προφίλ χείλους, αλλά με διαφοροποίηση στην λαβή Villing και Pemberton 2010, 598-599, v. 58, εικ. 23 (ελληνιστική περίοδος)

Χρονολόγηση: Στρώμα του 2^{ου} αι. μ.Χ με ανάμεικτο υλικό της ελληνιστικής και της ρωμαϊκής περιόδου.

Αρ. Καταλόγου: 16

Εικ. 5

Αρ. Ευρετηρίου: Α.ΕΠ.3.1

Σχήμα: Ιγδίων (Mortarium)

Χρήση: Αγγείο σύνθλιψης και μίξης

Διαστάσεις: Σώζ. Μήκ.: 4,1εκ., Διάμ. Χείλ.: 34εκ. / σώζεται το 9%, Πάχ. Χείλ.: 0,6εκ., Μήκ. Λαβ.: 2εκ., Πάχ. Λαβ.: 1εκ., Πάχ. Σώμ.: 0,9εκ.

Munsell: Ο πυρήνας: 2.5YR 5/6 red. Η επιφάνεια: 5YR 6/8 reddish yellow και 7.5YR 7/6 reddish yellow.

Πηλός: Μέτρια σκληρός και τραχύς πηλός με ελαφρώς πουδρώδη υφή. CSF ;

Εγκλείσματα: Αρκετά - πολλά λευκά, κίτρινα, γκρι, ωχρώδη, σκούρα και καστανέρυθρα μικρού, μέσου και μεγάλου μεγέθους, κυκλικά, ημικυκλικά και γωνιώδη. Αραιή λεπτή μίκα.

Διάκενα: Ακανόνιστου σχήματος (vugs)

Περιγραφή: Τμήμα χείλους, λαβής και σώματος. Ιγδίων με χείλος ελλειπτικής διατομής που νεύει ελαφρώς προς τα κάτω και περιχειλωμα με κωνική απόληξη. Αβαθής αυλάκωση στην εσωτερική πλευρά της άνω όψης. Λαβή με τρεις εμπιέσεις ελλειπτικής διατομής (pie-crust) και σώμα με ελαφρώς καμπύλο τοίχωμα στην κάτω όψη.

Παράλληλα: *Corinth VII.3*, 111, v. 627, πιν. 22 και το σώμα πλησιέστερο στο v. 626, πίν. 22, 59. Παρόμοιο ιγδίο με αντίστοιχη λαβή Λυκούδη 2013, 33, v. 111, εικ. 59, Likoudi (2018, v. 31, εικ. 62)

Χρονολόγηση: Επιφανειακό στρώμα

Αρ. Καταλόγου: 17

Εικ. 5

Αρ. Ευρετηρίου: B.2/7.3.13, B.3/8.4.7, B.3Π/10.1.1 (Πιθανώς συνανήκει με την βάση με αρ. κατ. 18)

Σχήμα: Ιγδίων (Mortarium)

Χρήση: Αγγείο σύνθλιψης και μίξης

Διαστάσεις: Σώζ. Ύψ.: 11,9εκ., Διάμ. Χείλ.: 44εκ., Μήκ. Πρόχ.: 7εκ., Πλ. Πρόχ.: εξ.: 7,1εκ., εσ.: 4-4,5εκ., Πλ. Λαβ.: 4,3εκ., Πάχ. Λαβ.: 1,1εκ., Πάχ. Σώμ.: 1,2εκ.

Munsell: Ο πυρήνας: 2.5YR 5/1 reddish gray - 5YR 5/1 gray. Η επιφάνεια: 2.5Y 5/1 gray με 2.5Y 7/2 light gray απόχρωση στην εξωτερική όψη, επίκτητη από το ψήσιμο.

Πηλός: Σκληρός και τραχύς. CSF.

Εγκλείσματα: Αρκετά λευκά, κίτρινα, γκρι, σκούρα, πορτοκαλί και καστανέρυθρα, μικρού, μέσου και μεγάλου μεγέθους, κυκλικά - ημικυκλικά και γωνιώδη. Λεπτή μίκα ;

Διάκενα: Ακανόνιστου σχήματος (vugs) και αραιά επιμήκη (planar voids).

Περιγραφή: Τμήμα χείλους, προχοής και άνω σώματος. Τρία όστρακα συνανήκοντα και συγκολλημένα. Ιγδίων με χείλος ελλειπτικής διατομής, επίπεδο στην άνω όψη και στρογγυλεμένο έσω νεύον περιχειλωμα με ελαφρώς κωνική απόληξη. Αυλάκωση στην εσωτερική πλευρά της άνω όψης του χείλους. Βραχεία τραπεζιόσχημη προχοή με απολήξεις ελλειπτικής διατομής και σώμα με καμπύλο τοίχωμα. Ίχνη από τον τροχό στην εξωτερική όψη του σώματος.

Παράλληλα: *Agora XXXIII*, 103, 266, v. 196, εικ. 133 (Ιγδίων ελληνιστικής περιόδου τύπος 3 / Κορινθιακό / context: 225 - 175 π.Χ)

Χρονολόγηση: 1^{ος} αι. π.Χ - 1^{ος} αι. μ.Χ (Στρώματα του 2^{ου} αι. μ.Χ με περισσότερα αγγεία του 1^{ου} αι. π.Χ και του 1^{ου} αι. μ.Χ και λίγα προαιμότερα στην ελληνιστική περίοδο)

Αρ. Καταλόγου: 18

Εικ. 5

Αρ. Ευρετηρίου: B.2/6.38.4 (Πιθανώς συνανήκει με το ιγδίων με αρ. κατ. 17)

Σχήμα: Ιγδίων (Mortarium)

Χρήση: Αγγείο σύνθλιψης και μίξης

Διαστάσεις: Διάμ. Βάσ.: 14εκ. / σώζεται το 45%, Πάχ. Βάσ.: 1,3εκ., Πάχ. Σώμ.: 1,1εκ.

Munsell: Ο πυρήνας: 2.5YR 5/6 red και 5YR 5/1 gray - 5/2 reddish gray (σε επάλληλες στρώσεις). Η επιφάνεια: 5Y 5/1 gray με 10YR grayish brown απόχρωση, επίκτητη από το ψήσιμο.

Πηλός: Σκληρός και τραχύς. CSF.

Εγκλείσματα: Αρκετά - πολλά λευκά, κίτρινα, γκρι, σκούρα καστανέρυθρα και λίγα πορτοκαλί, μικρού, μέσου και μεγάλου μεγέθους κυκλικά, ημικυκλικά και γωνιώδη. Αραιή λεπτή μίκα.

Διάκενα: Αραιά ακανόνιστου σχήματος (vugs)

Περιγραφή: Τμήμα βάσης και κάτω σώματος. Ιγδίων με δακτυλιόσχημη βάση και κομβιόσχημη επιφάνεια έδρασης. Σώμα με καμπύλο τοίχωμα. Στο εσωτερικό του πυθένα η επιφάνεια αδρή από κατασκευής (gritted).

Παράλληλα: *Agora XXXIII*, 99-100, 264, ν. 181, εικ. 30, πιν. 24 (παράλληλισμός για την κομβιόσχημη επιφάνεια έδρασης, όχι απόλυτη ταύτιση / Ιγδίων κλασικής περιόδου)

Χρονολόγηση: Στρώμα του 2^{ου} αι. μ.Χ με ανάμεικτο υλικό από τον 2^ο αι. π.Χ έως τον 2^ο αι. μ.Χ

Αρ. Καταλόγου: 19

Εικ. 6

Αρ. Ευρετηρίου: A.4/10.3.3

Σχήμα: Ιγδίων (Mortarium)

Χρήση: Αγγείο σύνθλιψης και μίξης

Διαστάσεις: Διάμ. Βάσ.: 13εκ. / σώζεται το 23%, Πάχ. Βάσ.: 1,1εκ., Πάχ. Σώμ.: 1εκ.

Munsell: Ο πυρήνας: 2.5YR 5/4 reddish brown, 5Y 5/2 olive gray και 5Y 6/3 pale olive. Η επιφάνεια: Gley 1 6/5GY greenish gray. Εξωτερικά 5Y 7/3-7/4 pale yellow και εσωτερικά 5Y 8/3 pale yellow απόχρωση, επίκτητη από το ψήσιμο.

Πηλός: Σκληρός και τραχύς εσωτερικά, μέτρια τραχύς - λείος εξωτερικά. CSF.

Εγκλείσματα: Αρκετά - πολλά λευκά, κίτρινα, γκρι, σκούρα, καστανέρυθρα και λίγα πορτοκαλί μικρού, μέσου και μεγάλου μεγέθους κυκλικά, ημικυκλικά καιγωνιώδη. Αραιή λεπτή μίκα.

Διάκενα: Αραιά ακανόνιστου σχήματος (vugs)

Περιγραφή: Τμήμα βάσης και κάτω σώματος. Ιγδίων με δισκοειδή βάση και σώμα με καμπύλο τοίχωμα. Πυθμένας με μειωμένο πάχος στο κέντρο του, πιθανώς από την χρήση του αγγείου και αδρός από κατασκευής (gritted).

Παράλληλα: *Corinth VII.3*, 111, ν. 627, πιν. 22, 59 (Ιγδίων τύπος II)

Χρονολόγηση: Σύνολο 2^{ου} αι. μ.Χ με ανάμεικτο υλικό της ελληνιστικής και της ρωμαϊκής περιόδου.

Αρ. Καταλόγου: 20

Εικ. 6

Αρ. Ευρετηρίου: B.3II/11.1.9

Σχήμα: Ιγδίων

Χρήση: Αγγείο σύνθλιψης και μίξης

Διαστάσεις: Διάμ. Βάσ.: 13εκ. / σώζεται το 17%, Πάχ. Σώμ.: 1,6εκ.

Munsell: Ο πυρήνας: 2.5YR 5/6 red και 2.5Y 5/2 grayish brown (σε επάλληλες στρώσεις). Η επιφάνεια: 2.5Y 7/3-7/4 pale yellow.

Πηλός: Σκληρός και τραχύς. CSF ;

Εγκλείσματα: Αρκετά - πολλά λευκά, κίτρινα, γκρι, σκούρα, πορτοκαλί και καστανέρυθρα μικρού, μέσου και μεγάλου μεγέθους κυκλικά, ημικυκλικά καιγωνιώδη. Αραιή λεπτή μίκα.

Διάκενα: Αραιά ακανόνιστου σχήματος (vugs)

Περιγραφή: Τμήμα βάσης και κάτω σώματος. Λεκάνη με ενιαίο περίγραμμα βάσης και σώματος. Επίπεδη βάση με ελαφρώς κοίλη επιφάνεια έδρασης και παχύ σώμα με ευθύγραμμο τοίχωμα.

Παράλληλα: *Corinth VII.3*, ν. 625

Χρονολόγηση: Στρώμα του 2^{ου} αι. μ.Χ με περισσότερα αγγεία του 1^{ου} αι. π.Χ και του 1^{ου} αι. μ.Χ και ελάχιστα πρωιμότερης περιόδου

Αρ. Καταλόγου: 21

Πιν. 1

Αρ. Ευρετηρίου: A.4/13.2.2

Σχήμα: Ιγδίων (Mortarium)

Χρήση: Αγγείο σύνθλιψης και μίξης

Διαστάσεις: Σώζ. Μήκ.: 7εκ., Διάμ. Προχ.: εξ.: 5,3εκ., εσ.: 3,4εκ., Πάχ. Στεφ.: 0,8εκ., Πάχ. Σώμ.: 1,1εκ.

Munsell: Ο πυρήνας: 7.5YR 6/3 light brown και 10YR 6/3 pale brown. Η επιφάνεια: 5Y 8/2 pale yellow.

Πηλός: Μέτρια σκληρός και τραχύς με ελαφρώς πουδρώδη υφή. CSF ;

Εγκλείσματα: Αρκετά - πολλά λευκά, κίτρινα, γκρι, σκούρα και λιγότερα καστανέρυθρα μικρού, μέσου και μεγάλου μεγέθους κυκλικά, ημικυκλικά καιγωνιώδη. Αραιή λεπτή μίκα.

Διάκενα: Ακανόνιστου σχήματος (vugs)

Περιγραφή: Τμήμα προχούς και σώματος. Πρόχους από ιγδίων, ελλειπτικής διατομής με καμπύλο τοίχωμα στην κάτω όψη. Περιμετρικά αυτής στεφάνη με τοίχωμα ελλειπτικής διατομής.

Παράλληλα: Όχι ακριβές παράλληλο.

Χρονολόγηση: Σύνολο 2^{ου} αι. μ.Χ με ανάμεικτο υλικό της ελληνιστικής και της ρωμαϊκής περιόδου.

Αρ. Καταλόγου: 22 **Πίν. 1**
Αρ. Ευρετηρίου: A.3/8.1.5
Σχήμα: Ιγδίων (Mortarium)
Χρήση: Αγγείο σύνθλιψης και μίξης
Διαστάσεις: Σώζ. Μήκ.: 5,2εκ., Πλ. Προχ: εξ.: 4,3εκ., εσ.: 2,1εκ.
Munsell: Ο πυρήνας: Gley 1 4/5GY dark greenish gray. Η επιφάνεια: Gley 1 6/10Y greenish gray.
Πηλός: Σκληρός και ελαφρώς τραχύς - λείος. CSF.
Εγκλείσματα: Αρκετά - πολλά λευκά, κίτρινα, γκρι, σκούρα (κυριαρχούν), λίγα πορτοκαλί και αραιά καστανέρυθρα μικρού, μέσου και μεγάλου μεγέθους κυκλικά, ημικυκλικά καιγωνιώδη. Αραιή λεπτή μίκα.
Διάκενα: Αραιά ακανόνιστου σχήματος (vugs)
Περιγραφή: Τμήμα χείλους, προχοής και σώματος. Χείλος με καμπύλο τοίχωμα, το οποίο νεύει προς τα κάτω και κατακόρυφο περιχειλίωμα τετράγωνης διατομής. Τραπεζιόσχημη προχοή με οξείες απολήξεις και σώμα με καμπύλο τοίχωμα.
Παράλληλα: Το προφίλ του χείλους παρόμοιο με *Agora XXXIII*, 102-103, 265, v. 191, εικ. 32, πιν. 26 (context: 115-86 π.Χ), Λυκούδη 2013, 34, v. 113, εικ. 59, Likoudí (2018, v. 33, εικ. 62).
Χρονολόγηση: Στρώμα του 2^{ου} αι. μ.Χ με ανάμεικτο υλικό της ελληνιστικής και της ρωμαϊκής περιόδου.

ΛΕΚΑΝΕΣ

Αρ. Καταλόγου: 23 **Εικ. 6**
Αρ. Ευρετηρίου: B.1/3.1.44
Σχήμα: Λεκάνη
Χρήση: Διάφορες οικιακές ή βιοτεχνικές δραστηριότητες
Διαστάσεις: Σωζ. Ύψ.: 2,5εκ., Διάμ. Χείλ.: 27εκ. (;) / σώζεται το 2,5%, Πλ. Χείλ.: 2,85εκ., Πάχ. Χείλ.: 1εκ., Πάχ. Σώμ.: 0,7εκ.
Munsell: Ο πυρήνας και η επιφάνεια: 2.5YR 6/8 light red.
Πηλός: Σκληρός και τραχύς με ελαφρώς πουδρώδη υφή. CSF ;
Εγκλείσματα: Αρκετά λευκά, κίτρινα, γκρι, σκούρα, πορτοκαλί και καστανέρυθρα μικρού, μέσου και μεγάλου μεγέθους κυκλικά, ημικυκλικά καιγωνιώδη. Αραιή λεπτή μίκα.
Διάκενα: Ακανόνιστου σχήματος (vugs).
Περιγραφή: Τμήμα χείλους και σώματος. Έξω νεύον χείλος, επίπεδο στην άνω όψη, με απόληξη που νεύει προς τα κάτω. Σώμα με ελαφρώς καμπύλο τοίχωμα. Ίχνη ερυθρού επιχρίσματος στην εσωτερική όψη.
Παράλληλα: *Agora XXXIII*, 110-111, 272, v. 251, εικ. 42, πιν. 35 (Λεκάνη τύπος 2 / context: 325 - 285 π.Χ), *Corinth VII.3*, 108, v. 616, πιν. 21, 59 (κρατήρας)
Χρονολόγηση: 4^{ος} - 3^{ος} αι. π.Χ (βάση παραλλήλων)

Αρ. Καταλόγου: 24 **Εικ. 6**
Αρ. Ευρετηρίου: A.2/5.2.6
Σχήμα: Λεκάνη
Χρήση: Διάφορες οικιακές ή βιοτεχνικές δραστηριότητες
Διαστάσεις: Σωζ. Ύψ.: 5,7εκ., Διάμ. Χείλ.: 35εκ., / σώζεται το 7%, Πλ. Χείλ.: 2,7εκ., Πάχ. Χείλ.: 0,9εκ., Πάχ. Σώμ.: 0,8εκ.
Munsell: Ο πυρήνας: 5YR 6/4 light reddish brown. Η επιφάνεια: 10YR 8/4 very pale brown. Πορτοκαλέρυθρη απόχρωση (5YR 7/6 reddish yellow) στην εξωτερική επιφάνεια και την άνω όψη του χείλους.
Πηλός: Σκληρός και τραχύς με ελαφρώς πουδρώδη υφή. Κορινθιακός ;
Εγκλείσματα: Αρκετά λευκά, γκρι, σκούρα, καστανέρυθρα και πορτοκαλί μικρού, μέσου και μεγάλου μεγέθους, κυκλικά, ημικυκλικά καιγωνιώδη. Αραιή λεπτή μίκα.
Διάκενα: Ακανόνιστου σχήματος (vugs) και λίγα επιμήκη (planar voids)
Περιγραφή: Τμήμα χείλους και σώματος. Λεκάνη με έξω νεύον χείλος, καμπύλο στην άνω όψη του και σώμα με καμπύλο τοίχωμα.
Παράλληλα: Bailey 1993, v. 13, Abadie Reynal 2007, 205-206, v. 341.3, πιν. 51 (2^{ος} - 3^{ος} αι. μ.Χ)
Χρονολόγηση: 1^{ος} - 2^{ος} αι. μ.Χ ;

Αρ. Καταλόγου: 25 **Εικ. 7**
Αρ. Ευρετηρίου: A.2/7.1.6
Σχήμα: Λεκάνη
Χρήση: Διάφορες οικιακές ή βιοτεχνικές δραστηριότητες
Διαστάσεις: Σωζ. Ύψ.: 5,6εκ., Διάμ. Χείλ.: 44εκ. ; / σώζεται το 3,5%, Πλ. Χείλους: 3,2εκ., Πάχ. Χείλ.: 1,1εκ., Πάχ. Σώμ.: 1,1εκ.
Munsell: Ο πυρήνας: 10YR 7/4 very pale brown. Η επιφάνεια: 10YR 8/3 very pale brown. Πορτοκαλέρυθρο επιχρίσμα (5YR 6/8 reddish yellow) και στις δύο όψεις.
Πηλός: Μέτρια σκληρός και τραχύς με ελαφρώς πουδρώδη υφή. Κορινθιακός ;
Εγκλείσματα: Αρκετά λευκά, γκρι, σκούρα, και καστανέρυθρα, μεταξύ των οποίων κάποια πυριτόλιθοι ; μικρού, μέσου και μεγάλου μεγέθους κυκλικά, ημικυκλικά καιγωνιώδη. Αραιή λεπτή μίκα.
Διάκενα: Ακανόνιστου σχήματος (vugs)
Περιγραφή: Τμήμα χείλους και σώματος. Λεκάνη με έξω νέον χείλος, καμπύλο στην άνω όψη του, το οποίο νεύει προς τα κάτω και σώμα με ελαφρώς καμπύλο τοίχωμα.
Παράλληλα: Παρόμοιο προφίλ χείλους με Bailey 1993, v. 76, Abadie Reynal 2007, 205-206, v. 341.3, πιν. 51 (2^{ος} – 3^{ος} αι. μ.Χ)
Χρονολόγηση: 1^{ος} - 2^{ος} αι. μ.Χ ;

Αρ. Καταλόγου: 26 **Εικ. 7**
Αρ. Ευρετηρίου: B.2/4.2.8
Σχήμα: Λεκάνη
Χρήση: Διάφορες οικιακές ή βιοτεχνικές δραστηριότητες
Διαστάσεις: Σωζ. Ύψ.: 4,7εκ., Διάμ. Χείλ.: 26εκ. / σώζεται το 6%, Πλ. Χείλ.: 1,8εκ., Πάχ. Χείλ.: 0,5εκ., Πάχ. Σώμ.: 0,5εκ.
Munsell: Ο πυρήνας: 2.5YR 4/4 reddish brown και 10YR 4/1 dark gray (σε επάλληλες στρώσεις). Η επιφάνεια: 7.5YR 6/4 light brown - 7/6 reddish yellow.
Πηλός: Μέτρια σκληρός και τραχύς. CSF
Εγκλείσματα: Αρκετά - πολλά λευκά, κίτρινα, γκρι, σκούρα, ωχρώδη, πορτοκαλί και καστανέρυθρα μικρού, μέσου και μεγάλου μεγέθους κυκλικά, ημικυκλικά καιγωνιώδη. Αρκετή λεπτή μίκα και λαμπυρίζοντα εγκλείσματα.
Διάκενα: Ακανόνιστου σχήματος (vugs)
Περιγραφή: Τμήμα χείλους και σώματος. Λεκάνη με έξω νέον χείλος, επίπεδο στην άνω όψη, το οποίο νεύει ελαφρώς προς τα πάνω. Εγχάραξη στην εξωτερική όψη του χείλους. Καρινωτό σώμα με έντονη τροπίδωση στην μετάβαση από το ανώτερο στο κατώτερο τμήμα.
Παράλληλα: *Corinth VII.3*, 34-135, v. 706, πιν.33, James (2018, v. 73, εικ. 11).
Χρονολόγηση: 2ος - 1ος αι. π.Χ (βάσει παραλλήλων)

Αρ. Καταλόγου: 27 **Εικ. 7**
Αρ. Ευρετηρίου: A.3/9.2.2
Σχήμα: Λεκάνη
Χρήση: Διάφορες οικιακές ή βιοτεχνικές δραστηριότητες
Διαστάσεις: Σωζ. Ύψ.: 5,3εκ., Διάμ. Χείλ.: 29εκ. / σώζεται το 10%, Πλ. Χείλ.: 2,8εκ., Πάχ. Χείλ.: 0,9εκ. Πάχ. Σώμ.: 0,7εκ.
Munsell: Ο πυρήνας: 7.5YR 6/4 light brown - 10YR 6/4 light yellowish brown. Η επιφάνεια: 2.5Y 8/3 pale yellow. Ίχνη πορτοκαλέρυθρου (7.5YR 7/8 reddish yellow) επιχρίσματος σε όλη την επιφάνεια
Πηλός: Σκληρός και τραχύς. CSF ;
Εγκλείσματα: Αρκετά - πολλά λευκά, κίτρινα, γκρι, σκούρα, πορτοκαλί και καστανέρυθρα μικρού, μέσου και μεγάλου μεγέθους ημικυκλικά καιγωνιώδη. Λεπτή μίκα.
Διάκενα: Ακανόνιστου σχήματος (vugs)
Περιγραφή: Τμήμα χείλους και σώματος. Λεκάνη με έξω νέον χείλος και σώμα με καμπύλο τοίχωμα. Δύο αυλακώσεις στα δύο άκρα της άνω όψης του χείλους και μία στην εξωτερική όψη.
Παράλληλα: Γενική κατηγορία από τις λεκάνες τύπου 1 του Hayes 1983, 108-109, v. 180-187, εικ. 15-16 και *Agora XXXIII*, 112 -113, 274-275, v. 278, v. 284, εικ. 48-49, πιν. 40 (Λεκάνη τύπος 4 / context: 320-220 π.Χ με λίγα όστρακα του 2^{ου} αι. π.Χ και context: 100-70 π.Χ αντίστοιχα)
Χρονολόγηση: Πρώιμη ρωμαϊκή περίοδος (Στρώμα του 2^{ου} αι. μ.Χ με άναμεικτο υλικό της ελληνιστικής και της ρωμαϊκής περιόδου. Τα περισσότερα ευρήματα μεταξύ του 1^{ου} αι. π.Χ και 1^{ου} αι. μ.Χ)

Αρ. Καταλόγου: 28

Εικ. 8

Αρ. Ευρετηρίου: A.4/10.5.7

Σχήμα: Λεκάνη

Χρήση: Διάφορες οικιακές ή βιοτεχνικές δραστηριότητες

Διαστάσεις: Σώζ. Ύψ.: 10,1εκ., Διάμ. Χείλ.: 32εκ. / σώζεται το 5%, Πλ. Χείλ.: 3εκ., Πάχ. Χείλ.: 0,8εκ., Πάχ. Σώμ.: 0,9εκ.

Munsell: Ο πυρήνας: 2.5YR 5/6 red και 10YR 6/4 light yellowish brown (σε επάλληλες στρώσεις). Η επιφάνεια: 10YR 8/3-8/4 very pale brown. Πορτοκαλέρυθρη απόχρωση και στις δύο όψεις (2.5YR 6/8)

Πηλός: Σκληρός και τραχύς. Κορινθιακός ;

Εγκλείσματα: Αρκετά - πολλά λευκά, γκρι, σκούρα, καστανέρυθρα (κάποια πιθανώς πυριτόλιθοι) και πορτοκαλί μικρού, μέσου και μεγάλου μεγέθους κυκλικά, ημικυκλικά καιγωνιώδη. Αραιή λεπτή μίκα.

Διάκενα: Αραιά ακανόνιστου σχήματος (vugs)

Περιγραφή: Τμήμα χείλους και σώματος. Λεκάνη με οριζόντιο χείλος, καμπύλο στην άνω όψη και σώμα με ελαφρώς καμπύλο τοίχωμα. Δύο αυλακώσεις στην άνω όψη του χείλους.

Παράλληλα: Hayes 1983, 108-109, v. 187, εικ. 135, (Λεκάνη τύπος 1a), *Agora XXXIII*, 113, 275, v. 280, εικ. 48, πιν. 39 (Λεκάνη τύπος 4, πλησιέστερο παράλληλο, όχι απόλυτη ταύτιση / context: 100 - 50 π.Χ), Grigoropoulos (2018, v. 42, εικ. 4), Tzavella (2018, v. 1, εικ. 132).

Χρονολόγηση: 1ος αι. π.Χ - 1ος αι. μ.Χ (Στρώμα του 2^{ου} αι. μ.Χ με ανάμεικτο υλικό της ελληνιστικής και ρωμαϊκής περιόδου / πάσα με περισσότερα ευρήματα από τον 1^ο αι. π.Χ έως τον 1^ο αι. μ.Χ).

Αρ. Καταλόγου: 29

Εικ. 8

Αρ. Ευρετηρίου: B.3Π/11.1.10

Σχήμα: Λεκάνη

Χρήση: Διάφορες οικιακές ή βιοτεχνικές δραστηριότητες

Διαστάσεις: Σώζ. Ύψ.: 5,3εκ., Διάμ. Χείλ.: 37εκ. / σώζεται το 4%, Πλ. Χείλ.: 4,2εκ., Πάχ. Χείλ.: 1,2εκ., Πάχ. Σώμ.: 1,2εκ.

Munsell: Ο πυρήνας: 2.5YR 5/6 red. Η επιφάνεια: άνω όψη: 7.5YR 7/4 pink - 10YR 7/4 very pale brown, εξ. Χείλ. και εξ. Όψη: Gley 1 5/N gray με 2.5Y 8/3 pale yellow απόχρωση επίκτητη από το ψήσιμο, εσ. Όψη: 2.5YR 6/6 light red με 2.5YR 5/8 red απόχρωση.

Πηλός: Σκληρός και μέτρια τραχύς. CSF

Εγκλείσματα: Αρκετά - πολλά λευκά, γκρι, σκούρα, καστανέρυθρα και πορτοκαλί μικρού, μέσου και μεγάλου μεγέθους, κυκλικά, ημικυκλικά καιγωνιώδη. Αραιή λεπτή μίκα.

Διάκενα: Αραιά ακανόνιστου σχήματος (vugs)

Περιγραφή: Τμήμα χείλους και σώματος. Λεκάνη με οριζόντιο χείλος, το οποίο νεύει ελαφρώς προς τα κάτω και σώμα με ελαφρώς καμπύλο τοίχωμα. Αυλακώσεις στην άνω όψη του χείλους. Διπλή στην εσωτερική πλευρά και μονή στην εξωτερική. Σπειροειδής διακοσμητική εγχάραξη στο μέσον. Ερυθρό επίχρισμα στην εσωτερική όψη.

Παράλληλα: Hayes 1983, 108-109, v. 182-184, εικ. 15 (τύπος 1b), Slane 1986, 281, v. 16, πίν. 62, *Agora XXXIII*, 112-113, 275, v. 283, εικ. 49, πιν. 40 (Λεκάνη τύπος 4 / context: 4ος - 1ος αι. π.Χ), Tzavella (2018, v. 2, εικ. 132).

Χρονολόγηση: 1ος αι. π.Χ - 1ος αι. μ.Χ (Στρώμα του 2^{ου} αι. μ.Χ με περισσότερα αγγεία του 1^{ου} αι. π.Χ και του 1^{ου} αι. μ.Χ και ελάχιστα πρωιμότερης περιόδου).

Αρ. Καταλόγου: 30

Εικ. 8

Αρ. Ευρετηρίου: A.2/6.2.8

Σχήμα: Λεκάνη

Χρήση: Διάφορες οικιακές ή βιοτεχνικές δραστηριότητες

Διαστάσεις: Σώζ. Ύψ.: 2,9εκ., Διάμ. Χείλ.: μη μετρήσιμη, Πλ. Χείλ.: 2,6εκ., Πάχ. Χείλ.: 1,3εκ., Πάχ. Σώμ.: 0,9εκ.

Munsell: Ο πυρήνας: 2.5YR 5/6 red και 2.5Y-5Y 4/1 dark gray (σε επάλληλες στρώσεις). Η επιφάνεια: 10YR 7/2 light gray - 7/3 very pale brown.

Πηλός: Σκληρός και τραχύς. CSF ;

Εγκλείσματα: Αρκετά - πολλά λευκά, κίτρινα, γκρι, σκούρα, πορτοκαλί και καστανέρυθρα μικρού, μέσου και μεγάλου μεγέθους κυκλικά, ημικυκλικά καιγωνιώδη. Αραιή λεπτή μίκα και λαμπαυρίζοντα εγκλείσματα.

Διάκενα: Ακανόνιστου σχήματος (vugs)

Περιγραφή: Τμήμα χείλους και άνω σώματος. Λεκάνη με παχύ έξω νεύον χείλος, επίπεδο στην άνω όψη, το οποίο σταδιακά λεπταίνει, διαμορφώνοντας τριγωνικό περίγραμμα. Αυλάκωση στην εξωτερική όψη του χείλους. Σώμα με ευθύγραμμο τοίχωμα.

Παράλληλα: Bailey 1993, v. 37 (context: μέσα 2^{ου} αι. μ.Χ με υλικό του 1^{ου} αι. μ.Χ)

Χρονολόγηση: Πρώιμη ρωμαϊκή περίοδος (βάσει παραλλήλου)

Αρ. Καταλόγου: 31

Εικ. 8

Αρ. Ευρετηρίου: B.2/12.2.6

Σχήμα: Λεκάνη

Χρήση: Διάφορες οικιακές ή βιοτεχνικές δραστηριότητες

Διαστάσεις: Σώζ. Ύψ.: 4,7εκ., Διάμ. Χείλ.: 54εκ. / σώζεται το 9%, Πάχ. Χείλ.: 1,2εκ., Πάχ. Σώμ.: 0,9εκ.

Munsell: Ο πυρήνας: 2.5YR 5/6 red και 10YR-5Y 5/1 gray. Η επιφάνεια: εσ.: 7.5YR 6/4 light brown, εξ.: 2.5Y 5/1 gray και 5/2 grayish brown.

Πηλός: Σκληρός και τραχύς. CSF.

Εγκλείσματα: Αρκετά - πολλά λευκά, κίτρινα, γκρι, σκούρα, πορτοκαλί και καστανέρυθρα μικρού, μέσου και μεγάλου μεγέθους, κυκλικά, ημικυκλικά και γωνιώδη. Αραιή λεπτή μίκα.

Διάκενα: Ακανόνιστου σχήματος (vugs)

Περιγραφή: Τμήμα χείλους και σώματος. Λεκάνη με έξω νεύον χείλος και σώμα με ελαφρώς καμπύλο τοίχωμα.

Παράλληλα: Abadie Reynal 2007, 206, v. 342.1, πιν. 51 (4^{ος} – 6^{ος} αι. μ.Χ)

Χρονολόγηση: Πρώιμη ρωμαϊκή περίοδος ; (Στρώμα του 2^{ου} αι. μ.Χ με ανάμεικτο υλικό της ελληνιστικής και της ρωμαϊκής περιόδου).

Αρ. Καταλόγου: 32

Εικ. 9

Αρ. Ευρετηρίου: B.2/4.2.15

Σχήμα: Λεκάνη

Χρήση: Διάφορες οικιακές ή βιοτεχνικές δραστηριότητες

Διαστάσεις: Διάμ. Δακτ.: 15εκ. / σώζεται το 16%, Πάχ. Σώμ.: 2εκ.

Munsell: Ο πυρήνας: 2.5YR 6/8 light red. Η επιφάνεια: 2.5YR 6/8 light red - 5YR 6/8 reddish yellow.

Πηλός: Σκληρός και τραχύς. CSF.

Εγκλείσματα: Αρκετά - πολλά λευκά, γκρι, σκούρα, καστανέρυθρα (πιθανώς κάποια πυριτόλιθοι) και ωχρώδη – πορτοκαλί μικρού, μέσου και μεγάλου μεγέθους κυκλικά, ημικυκλικά και γωνιώδη. Αραιή λεπτή μίκα.

Διάκενα: Αραιά ακανόνιστου σχήματος (vugs)

Περιγραφή: Τμήμα βάσης και κάτω σώματος. Λεκάνη με δακτυλιόσχημη βάση. Χαμηλός δακτύλιος με ελαφρώς κοίλο τοίχωμα στην επιφάνεια έδρασης. Σώμα με σχεδόν ευθύγραμμο τοίχωμα, το οποίο παχαίνει εξωτερικά του δακτυλίου.

Παράλληλα: Παρόμοιο προφίλ *Corinth VII.3*, 108, v. 616, πίν. 21, 59 (κρατήρας)

Χρονολόγηση: Στρώμα του 2^{ου} αι. μ.Χ με ανάμεικτο υλικό της ελληνιστικής και της ρωμαϊκής περιόδου

Αρ. Καταλόγου: 33

Εικ. 9

Αρ. Ευρετηρίου: A.3/12.1.4

Σχήμα: Λεκάνη

Χρήση: Διάφορες οικιακές ή βιοτεχνικές δραστηριότητες

Διαστάσεις: Σώζ. Μήκ.: 2,4εκ., Διάμ. Δακτ.: εξ.: 7,8εκ., εσ: 5,8εκ. / σώζεται ακέραιη, Πάχ. Σώμ.: 0,8εκ.

Munsell: Ο πυρήνας: 10R 5/6 red και 7.5YR 5/2-5/3 brown. Η επιφάνεια: στον πυθμένα: 5YR 6/8 reddish yellow, 2.5Y 5/1 gray, 5YR 5/3 reddish brown και 10YR 8/3 very pale brown - 2.5Y 8/3 pale yellow. Στην εξωτερική όψη: 2.5YR 6/4 light reddish brown - 6/8 light red και 2.5Y 5/1 gray.

Πηλός: Μέτρια σκληρός και τραχύς. CSF.

Εγκλείσματα: Αρκετά - πολλά λευκά, κίτρινα, γκρι, σκούρα, πορτοκαλί και καστανέρυθρα μικρού, μέσου και μεγάλου μεγέθους κυκλικά, ημικυκλικά και γωνιώδη.

Διάκενα: Ακανόνιστου σχήματος (vugs).

Περιγραφή: Ακέραιη βάση και τμήμα κάτω σώματος. Χαμηλός δακτύλιος με ανομοιογενές τοίχωμα και στενή, πεπλατυσμένη επιφάνεια έδρασης. Σώμα με καμπύλο τοίχωμα. Εξωτερικά ίχνη του κεραμικού τροχού. Στο κέντρο του πυθμένα δύο ομόκεντρες αυλακώσεις.

Παράλληλα: Όχι ακριβές παράλληλο

Χρονολόγηση: Στρώμα του 2^{ου} αι. μ.Χ με ανάμεικτο υλικό της ελληνιστικής και της ρωμαϊκής περιόδου

Αρ. Καταλόγου: 34 **Εικ. 9**
Αρ. Ευρετηρίου: Α.ΕΠ.3.5
Σχήμα: Χονδροειδής Λεκάνη
Χρήση: Διάφορες οικιακές ή βιοτεχνικές δραστηριότητες
Διαστάσεις: Σωζ. Ύψ.: 3,7εκ., Διάμ. Χείλ.: 31εκ. / σώζεται το 3%, Πλ. Χείλ.: 4,2εκ., Πάχ. Χείλ.: 1,7εκ., Πάχ. Σώμ.: 1,6εκ.
Munsell: Ο πυρήνας: 2.5Y 5/2 grayish brown - 5Y 5/2 olive gray. Η επιφάνεια: 2.5Y 7/2-5Y 7/2 light gray.
Πηλός: Σκληρός και τραχύς. CSF ;
Εγκλείσματα: Αρκετά - πολλά λευκά, γκρι, σκούρα, καστανέρυθρα και πορτοκαλί μικρού, μέσου και μεγάλου μεγέθους κυκλικά, ημικυκλικά καιγωνιώδη. Αραιή λεπτή μίκα.
Διάκενα: Αραιά ακανόνιστου σχήματος (vugs)
Περιγραφή: Τμήμα χείλους και σώματος. Λεκάνη με έξω νεύον χείλος και σώμα με ευθύγραμμο τοίχωμα. Δύο βαθιές αυλακώσεις στην άνω όψη του χείλους και μία στη εξωτερική. Αρκετά χονδροειδής λεκάνη με παχειά τοιχώματα.
Παράλληλα: Γενική κατηγορία από τις λεκάνες τύπου 1 του Hayes 1983, 108-109, 132-135, v. 178-187, εικ. 15-16 και *Agora XXXIII*, 112-113, 274-275, v. 266-283, εικ. 48-49, πιν. 39-40 (Λεκάνη τύπος 4: decorated rim)
Χρονολόγηση: Πρώιμη ρωμαϊκή περίοδος

Αρ. Καταλόγου: 35 **Εικ. 9**
Αρ. Ευρετηρίου: Α.4/10.5.5
Σχήμα: Χονδροειδής Λεκάνη
Χρήση: Διάφορες οικιακές ή βιοτεχνικές δραστηριότητες
Διαστάσεις: Σωζ. Ύψ.: 6εκ., Διάμ. Χείλ.: μη μετρήσιμη, Πλ. Χείλ.: 5,6εκ., Πάχ. Χείλ.: 1,9εκ., Πάχ. Σώμ.: 2,6-2,9εκ.
Munsell: Ο πυρήνας: 7.5YR 7/4 pink. Η επιφάνεια: 7.5YR 8/3-8/4 pink και κατά τύπους 10YR 8/2-8/3 very pale brown.
Πηλός: Σκληρός και τραχύς με πουδρώδη υφή. Αντίστοιχος του Corinthian tile fabric.
Εγκλείσματα: Αρκετοί – πολλοί σκούροι και καστανέρυθροι πυριτόλιθοι και αρκετά λευκά, γκρι, σκούρα, πορτοκαλί και καστανέρυθρα μικρού και μέσου μεγέθους, κυκλικά και ημικυκλικά. Πολύ αραιή λεπτή μίκα ;
Διάκενα: Αραιά ακανόνιστου σχήματος (vugs) και λιγότερα επιμήκη (planar voids)
Περιγραφή: Τμήμα χείλους, λαβής και σώματος. Βαθιά λεκάνη ή αγγείο αποθήκευσης ; Παχύ έξω νεύον χείλος, επίπεδο στην άνω όψη, το οποίο τείνει ελαφρώς προς τα κάτω, προεξέχουσα λαβή ελλειπτικής διατομής (lug handle) και βραχύς λαιμός - άνω σώμα με ευθύγραμμο τοίχωμα.
Παράλληλα: Παρόμοιο προφίλ χωρίς ταύτιση *Corinth XVIII.2*, 120, v. 264, εικ. 30 (2^{ος} αι. μ.Χ)
Χρονολόγηση: Ελληνιστική περίοδος (Στρώμα του 2^{ου} αι. μ.Χ με ανάμεικτο υλικό της ελληνιστικής και ρωμαϊκής περιόδου / πάσα με περισσότερα ευρήματα από τον 1^ο αι. π.Χ έως τον 1^ο αι. μ.Χ).

Αρ. Καταλόγου: 36 **Εικ. 10**
Αρ. Ευρετηρίου: Β.2/11.1.35
Σχήμα: Χονδροειδής λεκάνη
Χρήση: Διάφορες οικιακές ή βιοτεχνικές δραστηριότητες
Διαστάσεις: Σωζ. Ύψ.: 5,2 εκ., Διάμ. Χείλ.: 48 / σώζεται το 8%, Πλ. Χείλ.: 5εκ.
Munsell: Ο πυρήνας και η επιφάνεια 2.5Y 8/2-8/3 pale yellow.
Πηλός: Σκληρός και τραχύς. Αντίστοιχος του Corinthian tile fabric.
Εγκλείσματα: Πολλοί σκούροι και σκούροι καστανέρυθροι πυριτόλιθοι και αρκετά λευκά, γκρι, σκούρα, πορτοκαλί και καστανέρυθρα μικρού και μέσου μεγέθους κυκλικά και ημικυκλικά. Αραιή λεπτή μίκα.
Διάκενα: Αραιά ακανόνιστου σχήματος (vugs)
Περιγραφή: Τμήμα χείλους και σώματος. Βαθιά χονδροειδής λεκάνη με έξω νεύον χείλος τριγωνικής διατομής, επίπεδο στην άνω όψη και σώμα με ευθύγραμμο τοίχωμα. Δύο νευρώσεις στην εξωτερική όψη του χείλους και μία οπή διαμέτρου 0,5εκ. στην άνω.
Παράλληλα: Παρόμοιο προφίλ *Corinth VII.6*, 140-141, V-25, εικ. 26 και, C-1937-363, εικ. 61.
Χρονολόγηση: Ελληνιστική περίοδος (Στρώμα του 2^{ου} αι. μ.Χ με ανάμεικτο υλικό της ελληνιστικής και της ρωμαϊκής περιόδου)

Αρ. Καταλόγου: 37

Εικ. 10

Αρ. Ευρετηρίου: Α.2/6.3.4

Σχήμα: Χονδροειδής Λεκάνη

Χρήση: Διάφορες οικιακές ή βιοτεχνικές δραστηριότητες

Διαστάσεις: Σωζ. Ύψ.: 3,3εκ., Διάμ. Χείλ.: 54εκ., Πλ. Χείλ.: 3,4εκ., Πάχ. Σώμ.: 1,5εκ.

Munsell: Ο πυρήνας: 5YR 6/6 reddish yellow. Η επιφάνεια: 5YR 7/6 reddish yellow και 10YR 8/4 very pale brown. Πορτοκαλέρυθρη (5YR 7/6 reddish yellow) απόχρωση στην άνω όψη του χείλους.

Πηλός: Σκληρός και τραχύς. CSF ;

Εγκλείσματα: Αρκετά - πολλά λευκά, κίτρινα, γκρι, σκούρα, ωχρώδη και καστανέρυθρα, μικρού και μέσου μεγέθους, κυκλικά, ημικυκλικά καιγωνιώδη. Αραιή λεπτή μίκα.

Διάκενα: Αραιά ακανόνιστου σχήματος (vugs)

Περιγραφή: Τμήμα χείλους και σώματος. Λεκάνη με οριζόντιο χείλος ελαφρώς καμπύλο στην άνω όψη και σώμα με ευθύγραμμο τοίχωμα.

Παράλληλα: Παρόμοιο προφίλ με *Agora V*, 19, F 91, πίν. 4 (1^{ος} αι. π.Χ), *Agora XXXIII*, 116, 279, v. 322, εικ. 53, πιν. 44 (context: 110 π.Χ - 20 μ.Χ / Heavy Basin).

Χρονολόγηση: Ύστερη ελληνιστική – πρώιμη ρωμαϊκή περίοδος (βάσει παραλλήλων).

Αρ. Καταλόγου: 38

Εικ. 10

Αρ. Ευρετηρίου: Α.3/12.2.4

Σχήμα: Χονδροειδής Λεκάνη

Χρήση: Διάφορες οικιακές ή βιοτεχνικές δραστηριότητες

Διαστάσεις: Σωζ. Ύψ.: 4,4εκ., Διάμ. Χείλ.: μη μετρήσιμη., Πλ. Χείλ.: 5,5εκ., Πάχ. Χείλ.: 1,15εκ., Πάχ. Σώμ.: 2,2εκ.

Munsell: Ο πυρήνας: 7.5YR 6/4 light brown. Η επιφάνεια: 7.5YR 7/4 pink - 10YR 7/4 very pale brown. Καστανό επίχρισμα σε όλη την επιφάνεια.

Πηλός: Μέτρια σκληρός και τραχύς – λείος.

Εγκλείσματα: Αρκετά - πολλά λευκά, γκρι, σκούρα, καστανά, καστανέρυθρα και πορτοκαλί μικρού, μέσου και μεγάλου μεγέθους κυκλικά, ημικυκλικά καιγωνιώδη. Αραιή λεπτή μίκα.

Διάκενα: Αραιά ακανόνιστου σχήματος (vugs).

Περιγραφή: Τμήμα χείλους και σώματος. Λεκάνη με έξω νέυον χείλος, η απόληξη του οποίου νεύει προς τα κάτω (hooked rim). Επίπεδο στην άνω όψη. Σώμα με ευθύγραμμο τοίχωμα. Δύο αβαθείς αυλακώσεις στην εξωτερική όψη του χείλους. Ίχνη καστανού επιχρίσματος σε όλη την επιφάνεια. Χονδροειδές αγγείο με παχύ τοίχωμα.

Παράλληλα: Όχι ακριβές παράλληλο. Παρόμοιο προφίλ χείλος με *Corinth VII.6*, 138-139, V 19, εικ. 26, 130, V-24, εικ. 26

Χρονολόγηση: Ελληνιστική περίοδος. (Στρώμα του 2^{ου} αι. μ.Χ με ανάμεικτο υλικό της ελληνιστικής και της ρωμαϊκής περιόδου)

Αρ. Καταλόγου: 39

Εικ. 10

Αρ. Ευρετηρίου: Α.ΕΠ.1.55

Σχήμα: Χονδροειδής Λεκάνη

Χρήση: Διάφορες οικιακές ή βιοτεχνικές δραστηριότητες

Διαστάσεις: Διάμ. Βάσ.: μη μετρήσιμη, Πάχ. Βάσ.: 2εκ., Πάχ. Σώμ.: 1,2εκ.

Munsell: Ο πυρήνας: 7.5YR 7/4 pink. Η επιφάνεια: στην κάτω όψη: 7.5YR 7/4 pink. Στην άνω: 7.5YR 8/3 - 8/4 pink.

Πηλός: Μέτρια σκληρός και τραχύς με πουδρώδη υφή. Κορινθιακός (Corinthian tile fabric).

Εγκλείσματα: Αρκετοί - πολλοί καστανέρυθροι και σκούροι πυριτόλιθοι και λιγότερα λευκά, κίτρινα και γκρι μικρού και μέσου μεγέθους ημικυκλικά καιγωνιώδη. Αραιή λεπτή μίκα (χρυσή ;).

Διάκενα: Ακανόνιστου σχήματος (vugs).

Περιγραφή: Τμήμα βάσης και κάτω σώματος. Επίπεδη βάση από λεκάνη με παχύ τοίχωμα, ελαφρώς κοίλο στην επιφάνεια έδρασης.

Παράλληλα: *Agora XXXIII*, 116, 279, v. 324, εικ. 54, πιν. 44 (Heavy basin / context: 325-200 π.Χ, με υλικό της ύστερης ελληνιστικής περιόδου)

Χρονολόγηση: Ελληνιστική περίοδος

Μικρές Λεκάνες (Bowls)

Αρ. Καταλόγου: 40

Εικ. 10

Αρ. Ευρετηρίου: A.2/5.3.4

Σχήμα: Μικρή Λεκάνη (Bowl)

Χρήση: Αγγείο μίξης – σερβιρίσματος.

Διαστάσεις: Σωζ. Ύψ.: 3,3εκ., Διάμ. Χείλ.: 28εκ. / σώζεται το 10,5%, Πλ. Χείλ.: 2,6εκ., Πάχ. Χείλ.: 0,9εκ. Πάχ. Σώμ.: 0,5εκ.

Munsell: Ο πυρήνας: 2.5Y 5/2 grayish brown και 7.5YR 7/6 reddish yellow. Η επιφάνεια: 7.5YR 7/6 reddish yellow.

Πηλός: Σκληρός και τραχύς πηλός με ελαφρώς πουδρώδη υφή. CSF ;

Εγκλείσματα: Αρκετά - πολλά λευκά, γκρι, σκούρα, πορτοκαλί και καστανέρυθρα μικρού, μέσου και μεγάλου μεγέθους ημικυκλικά καιγωνιώδη.

Διάκενα: Ακανόνιστου σχήματος (vugs)

Περιγραφή: Τμήμα χείλους και σώματος. Λεκάνη με έξω νεύον χείλος, η απόληξη του οποίου νεύει προς τα κάτω και σώμα με καμπύλο τοίχωμα. Δύο αυλακώσεις στα δύο άκρα της άνω όψης του χείλους.

Παράλληλα: *Agora XXXIII*, 114, 276, v. 289, εικ. 50, πιν. 40 (Deep bowl / context: 115-86 π.X), Tzavella (2018, v. 15, εικ. 127),

Χρονολόγηση: Ύστερη ελληνιστική – πρόιμη ρωμαϊκή περίοδος (βάσει παραλλήλων).

Αρ. Καταλόγου: 41

Εικ. 11

Αρ. Ευρετηρίου: B.2/6.17.9

Σχήμα: Μικρή Λεκάνη (Bowl)

Χρήση: Αγγείο μίξης – σερβιρίσματος.

Διαστάσεις: Σωζ. Ύψ.: 4εκ., Διάμ. Βάσ.: 5,6εκ. / σώζεται αέραη, Πάχ. Βάσ.: 0,8εκ., Πάχ. Σώμ.: 0,5εκ.

Munsell: Ο πυρήνας: 10YR 4/1 dark gray. Η επιφάνεια: Gley 1 4/N dark gray. Εσωτερικά: 2.5YR 5/3 reddish brown απόχρωση, επίκτητη από το ψήσιμο.

Πηλός: Σκληρός και τραχύς. CSF.

Εγκλείσματα: Αρκετά - πολλά λευκά, κίτρινα, γκρι, σκούρα, πορτοκαλί και καστανέρυθρα μικρού, μέσου και μεγάλου μεγέθους κυκλικά, ημικυκλικά καιγωνιώδη. Αραιή λεπτή μίκα.

Διάκενα: Ακανόνιστου σχήματος (vugs)

Περιγραφή: Τμήμα βάσης και σώματος. Δισκοειδής βάση με κοίλη επιφάνεια έδρασης και σώμα με καμπύλο τοίχωμα. Εσωτερικά και εξωτερικά ίχνη του κεραμικού τροχού.

Παράλληλα: Λεκάνες με δισκοειδή βάση σε *Agora XXXIII*, 114, 276, v. 291-294, εικ. 50, πίν. 40-41 (3ος - 2ος αι. π.X)

Χρονολόγηση: Στρόμα του 2^{ου} αι. μ.Χ με ανάμεικτο υλικό του 2^{ου} αι. π.Χ έως τον 2^ο αι. μ.Χ.

Αρ. Καταλόγου: 42

Εικ. 11

Αρ. Ευρετηρίου: A.3/9.2.20

Σχήμα: Μικρή Λεκάνη (Bowl)

Χρήση: Αγγείο Μίξης - Σερβιρίσματος

Διαστάσεις: Σωζ. Ύψ.: 2,6εκ., Διάμ. Χείλ.: 23εκ. / σώζεται το 4%, Πλ. Χείλ.: 2,2εκ., Πάχ. Χείλ.: 0,6εκ., Πάχ. Σώμ.: 0,65εκ.

Munsell: Ο πυρήνας: 2.5YR 5/8 red. Η επιφάνεια: 2.5YR 6/8 light red.

Πηλός: Σκληρός και μέτρια τραχύς. CSF ;

Εγκλείσματα: Αρκετά - πολλά λευκά, κίτρινα, γκρι, σκούρα, πορτοκαλί και καστανέρυθρα μικρού, μέσου και μεγάλου μεγέθους, κυκλικά, ημικυκλικά καιγωνιώδη. Αραιή λεπτή μίκα και λαμπυρίζοντα εγκλείσματα.

Διάκενα: Ακανόνιστου σχήματος (vugs).

Περιγραφή: Τμήμα χείλους και σώματος. Μικρή λεκάνη με έξω νεύον χείλος, καμπύλο στην ανώτερη επιφάνειά του. Σώμα με ελαφρώς καμπύλο τοίχωμα.

Παράλληλα: Grigoropoulos (2018, v. 161, εικ. 34)

Χρονολόγηση: 1^{ης} αι. μ.Χ (βάση παραλλήλου και στρώματος)

Αρ. Καταλόγου: 43 **Εικ. 11**
Αρ. Ευρετηρίου: Α.ΕΠ.2.32
Σχήμα: Μικρή Λεκάνη (Bowl)
Χρήση: Αγγείο μίξης – σερβιρίσματος.
Διαστάσεις: Σωζ. Ύψ.: 1,8εκ., Διάμ. Χείλ.: 19εκ. / σώζεται το 10%, Πλ. Χείλ.: 1,9εκ., Πάχ. Χείλ.: 0,6εκ., Πάχ. Σώμ.: 0,4εκ.
Munsell: Ο πυρήνας: 2.5YR 5/6 red και Gley 1 4/N dark gray. Η επιφάνεια: 5YR 6/6 - 6/8 reddish yellow.
Πηλός: Σκληρός και τραχύς. CSF ;
Εγκλείσματα: Αρκετά - πολλά λευκά, κίτρινα, γκρι, σκούρα, πορτοκαλί και καστανέρυθρα μικρού, μέσου και μεγάλου μεγέθους κυκλικά, ημικυκλικά και γωνιώδη. Αραιή λεπτή μίκα και λαμπυρίζοντα εγκλείσματα.
Διάκενα: Ακανόνιστου σχήματος (vugs).
Περιγραφή: Τμήμα χείλους και σώματος. Λεκάνη με έξω νεύον χείλος τριγωνικής διατομής, με καμπύλο τοίχωμα στην ανώτερη επιφάνειά του. Μία αμυδρή αυλάκωση στην άνω όψη του χείλους, στην εσωτερική πλευρά και δύο στη εξωτερική. Σώμα με ελαφρώς καμπύλο τοίχωμα.
Παράλληλα: *Cotinth VII.3*, 135, v. 709, εικ. 33, πιν. 63 και γενική κατηγορία των λεκανών τύπου 3 από το *Agora XXXIII*, 111, 272-273, v. 255-265, εικ. 43-45, πιν. 35-37 (275-50 π.Χ)
Χρονολόγηση: Επιφανειακό στρώμα

Αρ. Καταλόγου: 44 **Εικ. 11**
Αρ. Ευρετηρίου: Α.3/11.1.2
Σχήμα: Μικρή Λεκάνη (Bowl)
Χρήση: Αγγείο Μίξης – Σερβιρίσματος.
Διαστάσεις: Σωζ. Ύψ.: 8,9εκ., Διάμ. Χείλ.: 44εκ. / σώζεται το 4%, Πλ. Χείλ.: 1,6εκ., Πάχ. Χείλ.: 0,8εκ. Πάχ. Σώμ.: 1εκ.
Munsell: Ο πυρήνας: 2.5YR 5/6 red. Η επιφάνεια: 10YR 8/4 very pale brown. Πορτοκαλέρυθρη (5YR 6/8 reddish yellow) απόχρωση σε όλη την επιφάνεια.
Πηλός: Σκληρός και τραχύς. CSF.
Εγκλείσματα: Αρκετά - πολλά λευκά, κίτρινα, γκρι, σκούρα, πορτοκαλί και καστανέρυθρα μικρού, μέσου και μεγάλου μεγέθους ημικυκλικά και γωνιώδη. Λεπτή μίκα.
Διάκενα: Ακανόνιστου σχήματος (vugs).
Περιγραφή: Τμήμα χείλους και σώματος. Λεκάνη με βραχύ έξω νεύον χείλος, το οποίο στρέφεται ελαφρώς προς τα πάνω. Σώμα με καμπύλο τοίχωμα. Νευρώσεις στην εξωτερική όψη του σώματος. Στο εσωτερικό στεφάνη για την υποδοχή πώματος.
Παράλληλα: Tzavella (2018, v. 4, εικ.127)
Χρονολόγηση: Πρώιμη ρωμαϊκή περίοδος (βάση παραλλήλου)

Αρ. Καταλόγου: 45 **Εικ. 11**
Αρ. Ευρετηρίου: Α.ΕΠ.1.15
Σχήμα: Μικρή Λεκάνη (Bowl)
Χρήση: Αγγείο Μίξης - Σερβιρίσματος
Διαστάσεις: Σωζ. Ύψ.: 7,9εκ., Διάμ. Χείλ.: 35εκ., / σώζεται το 3,5%, Πάχ. Σώμ.: 0,8-1,1εκ.
Munsell: Ο πυρήνας: 5YR 5/1 gray - 2.5YR 5/1 reddish gray. Η επιφάνεια: 2.5Y 5/1 gray fired 2.5Y 7/2 light gray.
Πηλός: Σκληρός και τραχύς. CSF.
Εγκλείσματα: Αρκετά - πολλά λευκά, κίτρινα, γκρι, σκούρα, πορτοκαλί και καστανέρυθρα μικρού, μέσου και μεγάλου μεγέθους κυκλικά, ημικυκλικά και γωνιώδη. Αραιή λεπτή μίκα ; και λαμπυρίζοντα εγκλείσματα.
Διάκενα: Ακανόνιστου σχήματος (vugs) και λιγότερα επιμήκη (planar voids)
Περιγραφή: Τμήμα χείλους και σώματος. Λεκάνη με αναδιπλούμενο χείλος και σώμα με καμπύλο τοίχωμα. Στην εσωτερική όψη, στο ύψος του χείλους, αβαθής αυλάκωση για την υποδοχή πώματος.
Παράλληλα: Tzavella (2018, v. 2-3, εικ.127)
Χρονολόγηση: Πρώιμη ρωμαϊκή περίοδος (βάση παραλλήλου)

Αρ. Καταλόγου: 46 **Εικ. 11**
Αρ. Ευρετηρίου: Α.ΕΠ.2.35
Σχήμα: Μικρή Λεκάνη (Bowl)
Χρήση: Αγγείο μίξης - σερβιρίσματος
Διαστάσεις: Σωζ. Ύψ.: 3,4εκ., Διάμ. Χείλ.: 24εκ. / σώζεται το 8%, Πάχ. Σώμ.: 0,6εκ.

Munsell: Ο πυρήνας: 10YR 4/2 dark grayish brown και 5YR 4/4 reddish brown - 7.5YR 4/4 brown. Η επιφάνεια: 2.5Y 5/2 grayish brown με πορτοκαλέρυθρη (5YR 6/6 reddish yellow) απόχρωση, επίκτητη από το ψήσιμο.

Πηλός: Σκληρός και τραχύς. CSF.

Εγκλείσματα: Αρκετά - πολλά λευκά, κίτρινα, γκρι, σκούρα, καστανά – καστανέρυθρα μικρού, μέσου και μεγάλου μεγέθους κυκλικά, ημικυκλικά καιγωνιώδη. Αραιή λεπτή μίκα και λαμπυρίζοντα εγκλείσματα.

Διάκενα: Ακανόνιστου σχήματος (vugs)

Περιγραφή: Τμήμα χείλους και σώματος. Λεκάνη με βραχύ έξω νεύον χείλος, το οποίο στρέφεται ελαφρώς προς τα πάνω και σώμα με έντονα καμπύλο τοίχωμα. Αυλάκωση στην άνω όψη του χείλους στην εξωτερική πλευρά. Τέσσερις αυλακώσεις στην εξωτερική όψη του σώματος, από τις οποίες διαμορφώνονται τρεις νευρώσεις.

Παράλληλα: Pickersgill και Roberts 2003, 581, v. 88a, εικ. 13, Tzavella (2018, εικ. 127, v. 5)

Χρονολόγηση: Πρώιμη ρωμαϊκή περίοδος (βάσει παραλλήλου από την Σικυώνα)

Αρ. Καταλόγου: 47

Εικ. 12

Αρ. Ευρετηρίου: A.2/3.1.7

Σχήμα: Μικρή Λεκάνη (Bowl)

Χρήση: Αγγείο μίξης - σερβιρίσματος

Διαστάσεις: Σωζ. Ύψ.: 4,7εκ., Διάμ. Χείλ.: 26 εκ. / σώζεται το 8,5%, Πάχ. Σώμ.: 1,5εκ.

Munsell: Ο πυρήνας: 2.5YR 6/8 light red και 10YR 6/4 light yellowish brown. Η επιφάνεια: 10YR 8/3-8/4 very pale brown.

Πηλός: Μέτρια σκληρός και τραχύς με πουδρώδη υφή. Κορινθιακός.

Εγκλείσματα: Αρκετά - πολλά λευκά, κίτρινα, γκρι, σκούρα, πορτοκαλί, ερυθρά, καστανέρυθρα και αραιοί πυριτόλιθοι ; μικρού, μέσου και μεγάλου μεγέθους ημικυκλικά καιγωνιώδη. Λεπτή μίκα.

Διάκενα: Ακανόνιστου σχήματος (vugs)

Περιγραφή: Τμήμα χείλους και σώματος. Λεκάνη με ενιαίο περίγραμμα χείλους και σώματος. Λεκάνη με έσω νεύον χείλος και στρογγυλεμένη απόληξη. Σώμα με καμπύλο τοίχωμα. Στο εσωτερικό διαμόρφωση στεφάνης για την υποδοχή πώματος. Στο εξωτερικό τρεις αυλακώσεις, από τις οποίες διαμορφώνονται τρεις νευρώσεις με πεπλατυσμένη επιφάνεια.

Παράλληλα: Λεκάνη με παρόμοιο προφίλ χείλους και στεφάνη εσωτερικά, αλλά με διαφοροποιήσεις στο σώμα βλέπε Λυκούδη 2013, v. 31, εικ. 8, 43, Likoudi (2018, v. 28, εικ. 55 / μέση ελληνιστική περίοδος). Για παρόμοια διακόσμηση σώματος Tzavella (2018, v. 17, εικ. 128)

Χρονολόγηση: Μέση ελληνιστική - Πρώιμη ρωμαϊκή περίοδος. (Στρώμα της μέσης ρωμαϊκής περιόδου με ανάμεικτο υλικό της ελληνιστικής και ρωμαϊκής περιόδου).

Κρατήρες

Αρ. Καταλόγου: 48

Εικ. 12

Αρ. Ευρετηρίου: B.3Π/10.1.12

Σχήμα: Κρατήρας

Χρήση: Αγγείο μίξης – σερβιρίσματος.

Διαστάσεις: Σωζ. Ύψ.: 5,8εκ., Διάμ. Χείλ.: 18εκ. / σώζεται το 17%, Πάχ. Σώμ.: 0,5εκ.

Munsell: Ο πυρήνας: 2.5YR 4/3-4/4 reddish brown και 10YR-2.5Y 4/1 dark gray. Η επιφάνεια: γκρι με κατά τόπους καστανέρυθρη (2.5YR 5/4 reddish brown) απόχρωση, επίκτητη από το ψήσιμο.

Πηλός: Σκληρός και τραχύς. CSF.

Εγκλείσματα: Πολλά λευκά, κίτρινα, γκρι σκούρα και καστανέρυθρα μικρού, μέσου και μεγάλου μεγέθους κυκλικά, ημικυκλικά καιγωνιώδη. Λαμπυρίζοντα εγκλείσματα.

Διάκενα: Ακανόνιστου σχήματος (vugs).

Περιγραφή: Δύο όστρακα συνανήκοντα και συγκολλώμενα. Τμήμα χείλους, σώματος και ακέραιη λαβή. Έξω νεύον χείλος από κρατήρα, με αυλάκωση στην εξωτερική όψη και στρογγυλεμένες απολήξεις, λαιμός με κοίλο τοίχωμα και σώμα με καμπύλο. Τροπιδωση στον ώμο. Ακέραιη οριζόντια λαβή ελλειπτικής διατομής, η οποία εκφύεται στον ώμο και αναπτύσσεται μέχρι το ύψος του χείλους, στο οποίο εφάπτεται. Στο εσωτερικό, στο ύψος του χείλους, αυλάκωση για την υποδοχή πώματος.

Παράλληλα: Grigoropoulos (2018, v. 60, εικ. 25), Tzavella (2018 v. 3, εικ. 128), James (2018, v. 71, εικ. 11).

Χρονολόγηση: 1^{ος} αι. π.Χ – 1^{ος} αι. μ.Χ (βάσει παραλλήλων)

Αρ. Καταλόγου: 49 **Εικ. 12**
Αρ. Ευρετηρίου: A.2/4.2.8
Σχήμα: Κρατήρας
Χρήση: Αγγείο μίξης – σερβιρίσματος.
Διαστάσεις: Σωζ. Ύψ.: 1,6εκ., Διάμ. Χείλ.: μη μετρήσιμη, Πάχ. Σώμ.: 0,6εκ.
Munsell: Ο πυρήνας: 2.5YR 5/8 red. Η επιφάνεια: 2.5YR 6/8 light red
Πηλός: Σκληρός και τραχύς. CSF.
Εγκλείσματα: Αρκετά - πολλά λευκά, κίτρινα, γκρι, σκούρα και καστανέρυθρα μικρού, μέσου και μεγάλου μεγέθους κυκλικά, ημικυκλικά και γωνιώδη. Λαμπυρίζοντα εγκλείσματα.
Διάκενα: Ακανόνιστου σχήματος (vugs)
Περιγραφή: Τμήμα χείλους και άνω σώματος. Έξω νέυον χείλος από κρατήρα με στρογγυλεμένες απολήξεις, το οποίο φέρει βαθιά αυλάκωση στην εξωτερική του όψη και άνω τμήμα σώματος με κοίλο τοίχωμα. Εσωτερικά, στην μετάβαση από το σώμα στο χείλος, αβαθής αυλάκωση για την υποδοχή πώματος.
Παράλληλα: Παρόμοιο προφίλ με James (2018, v. 71, εικ. 11)
Χρονολόγηση: 1^{ος} αι. π.Χ – 1^{ος} αι. μ.Χ (βάσει παραλλήλου)

Αρ. Καταλόγου: 50 **Εικ. 12**
Αρ. Ευρετηρίου: B.2/10.3.15
Σχήμα: Κρατήρας
Χρήση: Αγγείο μίξης – σερβιρίσματος.
Διαστάσεις: Σωζ. Ύψ.: 1,7εκ., Διάμ. Χείλ.: 38εκ. / σώζεται το 7%, Πάχ. Σώμ.: 0,6-0,7εκ.
Munsell: Ο πυρήνας: 10R 4/8 red. Η επιφάνεια: 10R 5/8 red.
Πηλός: Σκληρός και τραχύς. CSF.
Εγκλείσματα: Πολλά λευκά, κίτρινα, γκρι σκούρα, πορτοκαλί και καστανέρυθρα μικρού, μέσου και μεγάλου μεγέθους κυκλικά, ημικυκλικά και γωνιώδη. Αραιή λεπτή μίκα ; / Λαμπυρίζοντα εγκλείσματα.
Διάκενα: Ακανόνιστου σχήματος (vugs).
Περιγραφή: Δύο όστρακα συνανήκοντα και συγκολλούμενα. Τμήμα χείλους και σώματος. Έξω νέυον χείλος με στρογγυλεμένες απολήξεις από κρατήρα και λαϊμός με κοίλο τοίχωμα. Αυλάκωση στην εξωτερική όψη του χείλους και στην εσωτερική για την υποδοχή πώματος.
Παράλληλα: Αντίστοιχος τύπος των κρατηρών με αρ. καταλόγου 48-53
Χρονολόγηση: 1^{ος} αι. π.Χ – 1^{ος} αι. μ.Χ (Στρόμα 2^{ου} αι. μ.Χ με αρκετό υλικό του 1^{ου} αι. π.Χ – 1^{ου} αι. μ.Χ και της ελληνιστικής περιόδου)

Αρ. Καταλόγου: 51 **Εικ. 12**
Αρ. Ευρετηρίου: A.4/11.2.17
Σχήμα: Κρατήρας
Χρήση: Αγγείο μίξης – σερβιρίσματος.
Διαστάσεις: Σωζ. Ύψ.: 2,8εκ., Διάμ. Χείλ.: 29εκ. / σώζεται το 4%, Πάχ. Σώμ.: 0,7εκ.
Munsell: Ο πυρήνας: 5Y 6/2 light olive gray. Η επιφάνεια: 5Y 7/2 light gray.
Πηλός: Σκληρός και τραχύς. CSF.
Εγκλείσματα: Αρκετά - πολλά λευκά, κίτρινα, γκρι, σκούρα (κυριαρχούν) πορτοκαλί και καστανέρυθρα μικρού, μέσου και μεγάλου μεγέθους, κυκλικά, ημικυκλικά και γωνιώδη. Λεπτή μίκα και λαμπυρίζοντα εγκλείσματα.
Διάκενα: Ακανόνιστου σχήματος (vugs)
Περιγραφή: Τμήμα χείλους και άνω σώματος. Έξω νέυον χείλος με στρογγυλεμένες απολήξεις από κρατήρα, το οποίο φέρει αυλάκωση στην εξωτερική του όψη. Άνω τμήμα σώματος με κοίλο περίγραμμα. Εσωτερικά, στην μετάβαση από το σώμα στο χείλος, αυλάκωση για την υποδοχή πώματος.
Παράλληλα: Παρόμοιο προφίλ Grigoropoulos (2018, v. 60, εικ. 25).
Χρονολόγηση: 1^{ος} αι. π.Χ – 1^{ος} αι. μ.Χ (Στρόμα 2^{ου} αι. μ.Χ με αρκετά όστρακα από τον 1^ο αι. π.Χ έως τον 1^ο αι. μ.Χ και αρκετά πρωιμότερα)

Αρ. Καταλόγου: 52 **Εικ. 12**
Αρ. Ευρετηρίου: A.2/6.2.4
Σχήμα: Κρατήρας
Χρήση: Αγγείο μίξης – σερβιρίσματος.
Διαστάσεις: Σωζ. Ύψ.: 3,2εκ., Διάμ. Χείλ.: 44εκ. ; / σώζεται το 3%, Πάχ. Σώμ.: 0,9εκ.
Munsell: Ο πυρήνας: 2.5YR 5.8 red και 2.5YR 4/4 reddish brown. Η επιφάνεια: 2.5YR 5/8 red.

Πηλός: Σκληρός και μέτρια τραχύς. Μελανά στίγματα στην εξωτερική όψη του αντικειμένου. Κορινθιακός ;

Εγκλείσματα: Αρκετά - πολλά λευκά, κίτρινα, σκούρα, πορτοκαλί και καστανέρυθρα μικρού, μέσου και μεγάλου μεγέθους, κυκλικά, ημικυκλικά και γωνιώδη. Λεπτή μίκα και λαμπυρίζοντα εγκλείσματα.

Διάκενα: Ακανόνιστου σχήματος (vugs).

Περιγραφή: Τμήμα χείλους και άνω σώματος. Έξω νεύον χείλος από κρατήρα με στρογγυλεμένες απολήξεις και αυλάκωση στην εξωτερική του όψη. Λαιμός με κοίλο τοίχωμα. Στην εσωτερική όψη, στο σημείο ένωσης του σώματος με το χείλος, αβαθής αυλάκωση για την υποδοχή πώματος.

Παράλληλα: James (2018, v. 71, εικ. 11)

Χρονολόγηση: 1^{ος} αι. π.Χ – 1^{ος} αι. μ.Χ (βάσει παραλλήλου)

Αρ. Καταλόγου: 53

Εικ. 12

Αρ. Ευρετηρίου: A.2/7.1.15

Σχήμα: Κρατήρας

Χρήση: Αγγείο μίξης – σερβιρίσματος.

Διαστάσεις: Σωζ. Ύψ.: 3,6εκ., Διάμ. Χείλ.: 51εκ. (;) / σώζεται το 3%, Πάχ. Σώμ.: 0,7εκ.

Munsell: Ο πυρήνας: 2.5YR 5/6 red και 2.5YR 4/3 reddish brown. Η επιφάνεια: 2.5YR 6/8 light red.

Πηλός: Σκληρός και τραχύς. CSF.

Εγκλείσματα: Αρκετά - πολλά λευκά, κίτρινα, γκρι, σκούρα, πορτοκαλί, ωχρώδη και καστανέρυθρα μικρού, μέσου και μεγάλου μεγέθους κυκλικά, ημικυκλικά και γωνιώδη. Λεπτή μίκα και λαμπυρίζοντα εγκλείσματα.

Διάκενα: Ακανόνιστου σχήματος (vugs)

Περιγραφή: Τμήμα χείλους και άνω σώματος. Κρατήρας με έξω νεύον χείλος με αυλάκωση στο εξωτερικό μέτωπο του χείλους και άνω σώμα με κοίλο τοίχωμα. Εσωτερικά, στο ύψος του χείλους, αυλάκωση για την υποδοχή πώματος.

Παράλληλα: Παρόμοιο προφίλ με *Corinth VII.3*, 134, v. 705, πιν. 33, 63, James (2018, v. 72, εικ. 11)

Χρονολόγηση: 1^{ος} αι. π.Χ – 1^{ος} αι. μ.Χ (βάσει παραλλήλου από την Σικυώνα)

Αρ. Καταλόγου: 54

Εικ. 13

Αρ. Ευρετηρίου: B.2/8.1.32

Σχήμα: Κρατήρας ;

Χρήση: Αγγείο μίξης – σερβιρίσματος.

Διαστάσεις: Σωζ. Ύψ.: 2,6εκ., Διάμ. Βάσ.: 14εκ. / σώζεται το 17%, Πάχ. Σώμ.: 0,9εκ.

Munsell: Ο πυρήνας: 5Y 5/1 gray. Η επιφάνεια: Gley 1 10Y light greenish gray.

Πηλός: Σκληρός και τραχύς. CSF.

Εγκλείσματα: Πολλά λευκά, κίτρινα, γκρι, σκούρα (κυριαρχούν), πορτοκαλί και καστανέρυθρα μικρού, μέσου και μεγάλου μεγέθους κυκλικά, ημικυκλικά και γωνιώδη. Λεπτή μίκα και λαμπυρίζοντα εγκλείσματα.

Διάκενα: Ακανόνιστου σχήματος (vugs).

Περιγραφή: Τμήμα βάσης και κάτω σώματος. Δακτυλιόσχημη βάση από κρατήρα (;) με λοξόμητη επιφάνεια έδρασης και σώμα με καμπύλο τοίχωμα. Πλαστικός δακτύλιος στην εξωτερική όψη της βάσης.

Παράλληλα: Παρόμοιο προφίλ με *Corinth VII.3*, 134, v. 706, πιν. 33, 63.

Χρονολόγηση: Στρώμα του 2^{ου} αι. μ.Χ με ανάμεικτη κεραμική των ελληνιστικών και ρωμαϊκών χρόνων.

Αρ. Καταλόγου: 55

Εικ. 13

Αρ. Ευρετηρίου: A.3/10.2.13

Σχήμα: Κρατήρας ;

Χρήση: Αγγείο μίξης – σερβιρίσματος.

Διαστάσεις: Σωζ. Ύψ.: 5,5εκ., Διάμ. Βάσ.: 9,6εκ., εσ.: 8,1εκ., Πάχ. Σώμ.: 0,6εκ.

Munsell: Ο πυρήνας: 2.5YR 5/6-4/6 red. Η επιφάνεια: 2.5YR 6/8 light red, εξ.: 10YR 5/1 gray - 5/2 grayish brown.

Πηλός: Σκληρός και τραχύς. CSF.

Εγκλείσματα: Πολλά λευκά, κίτρινα, γκρι, σκούρα, πορτοκαλί και καστανέρυθρα μικρού, μέσου και μεγάλου μεγέθους κυκλικά, ημικυκλικά και γωνιώδη. Λεπτή μίκα και λαμπυρίζοντα εγκλείσματα.

Διάκενα: Ακανόνιστου σχήματος (vugs).

Περιγραφή: Τέσσερα όστρακα συνανήκοντα και συγκολλούμενα. Βάση και τμήμα κάτω σώματος. Βάση με χαμηλό δακτύλιο, ο οποίος τείνει ελαφρώς προς τα έξω και κάτω σώμα με καμπύλο τοίχωμα. Λοξόμητη επιφάνεια έδρασης.

Παράλληλα: Παρόμοιο προφίλ με *Corinth VII.3*, 134, v. 705, πίν. 33, 63
Χρονολόγηση: Στρώμα του 2^{ου} αι. μ.Χ με ανάμεικτη κεραμική των ελληνοιστικών και ρωμαϊκών χρόνων. Περισσότερα ευρήματα μεταξύ του 1^{ου} αι. π.Χ και του 1^{ου} αι. μ.Χ.

Αρ. Καταλόγου: 56

Εικ. 13

Αρ. Ευρετηρίου: A.2/7.2.3 και A.2/7.2.4

Σχήμα: Κρατήρας

Χρήση: Αγγείο μίξης – σερβιρίσματος.

Διαστάσεις: Σωζ. Ύψ.: 3,1εκ., Διάμ. Χείλ.: 41εκ. / σώζεται το 5%, Πάχ. Σώμ.: 0,9-1,2εκ.

Munsell: Ο πυρήνας: 10YR 5/1 gray και 5/2 grayish brown. Η επιφάνεια: Gley 1 6 / 10Y - 5BG greenish gray και 10YR 7/2 light gray - 7/3 very pale brown.

Πηλός: Σκληρός και τραχύς. CSF.

Εγκλείσματα: Πολλά λευκά, κίτρινα, γκρι, σκούρα (κυριαρχούν), πορτοκαλί και αραιά καστανέρυθρα μικρού, μέσου και μεγάλου μεγέθους κυκλικά, ημικυκλικά και γωνιώδη. Αραιή λεπτή μίκα και περισσότερα λαμπυρίζοντα εγκλείσματα.

Διάκενα: Ακανόνιστου σχήματος (vugs)

Περιγραφή: Δύο όστρακα συνανήκοντα και συγκολλούμενα. Τμήμα χείλους και άνω σώματος. Κρατήρας με έξω νεύον χείλος τριγωνικής διατομής και άνω τμήμα σώματος με κοίλο περίγραμμα. Αυλάκωση στην εξωτερική όψη του χείλους και την εσωτερική όψη για την υποδοχή πόματος.

Παράλληλα: Παρόμοιο προφίλ με Riley 1979, 329-331, v. 802, εικ. 120,

Χρονολόγηση: 1^{ος} αι. μ.Χ (βάσει παραλλήλων)

Αρ. Καταλόγου: 57

Εικ. 13

Αρ. Ευρετηρίου: B.2/11.1.5

Σχήμα: Κρατήρας

Χρήση: Αγγείο μίξης – σερβιρίσματος.

Διαστάσεις: Σωζ. Ύψ.: 5,2εκ., Διάμ. Χείλ.: 42εκ. / σώζεται το 5,1%, Πάχ. Σώμ.: 0,6-0,7εκ.

Munsell: Ο πυρήνας: 10YR 5/1 gray. Η επιφάνεια: 7.5YR 7/3 pink και κατά τόπους 7.5YR 6/2 pinkish gray με κίτρινη απόχρωση (2.5Y 8/2 pale yellow), επίκτητη από το ψήσιμο.

Πηλός: Σκληρός και τραχύς. CSF ;

Εγκλείσματα: Αρκετά - πολλά λευκά, γκρι, σκούρα, πορτοκαλί και καστανέρυθρα μικρού, μέσου και μεγάλου μεγέθους κυκλικά, ημικυκλικά και γωνιώδη. Αραιή λεπτή μίκα και λαμπυρίζοντα εγκλείσματα.

Διάκενα: Ακανόνιστου σχήματος (vugs).

Περιγραφή: Τμήμα χείλους και σώματος. Δύο όστρακα συνανήκοντα και συγκολλούμενα. Κρατήρας με έξω νεύον χείλος τριγωνικής διατομής και άνω τμήμα σώματος με καμπυλόκοιρτο περίγραμμα. Τροπίδωση στο ύψος του ώμου. Αβαθή α αυλάκωση στην εξωτερική όψη του χείλους και στο εσωτερικό για την υποδοχή πόματος.

Παράλληλα: Riley 1979, 329-331, v. 802, εικ. 120, Slane 1980, 160, v. 104, εικ. 6, *Corinth XVIII.2*, 119, 121, v. 261, εικ. 30, πίν. 16, Grigoropoulos (2018, v. 40, εικ. 23)

Χρονολόγηση: 1^{ος} αι. μ.Χ (βάσει παραλλήλων)

Αρ. Καταλόγου: 58

Εικ. 13

Αρ. Ευρετηρίου: A.2/7.3.18

Σχήμα: Κρατήρας

Χρήση: Αγγείο μίξης – σερβιρίσματος.

Διαστάσεις: Σωζ. Ύψ.: 3,7εκ., Διάμ. Χείλ.: 25εκ. / σώζεται το 5%, Πάχ. Σώμ.: 0,5εκ.

Munsell: Ο πυρήνας: 2.5YR 4/6 red. Η επιφάνεια: 5YR 6/6 redish yellow.

Πηλός: Σκληρός και μέτρια τραχύς. CSF ;

Εγκλείσματα: Πολλά λευκά, κίτρινα, γκρι, σκούρα, πορτοκαλί και καστανέρυθρα μικρού, μέσου και μεγάλου μεγέθους κυκλικά, ημικυκλικά και γωνιώδη. Λεπτή μίκα ; και λαμπυρίζοντα εγκλείσματα.

Διάκενα: Ακανόνιστου σχήματος (vugs)

Περιγραφή: Τμήμα χείλους και άνω σώματος. Κρατήρας με έξω νεύον χείλος με απόληξη τριγωνικής διατομής και λαμός με κοίλο τοίχωμα. Στο εσωτερικό, στο ύψος του χείλους, αυλάκωση για την υποδοχή πόματος.

Παράλληλα: Εμπίπτει στην γενικότερη κατηγορία των Λεκανών τύπου 1 από το *Agora XXXIII*, 109, v. 234-248, εικ. 39-41, πιν. 33-34 (290 – πρώιμος 1^{ος} αι. π.Χ), χωρίς ακριβές παράλληλο.

Χρονολόγηση: 1^{ος} αι. π.Χ – 1^{ος} αι. μ.Χ ; (Στρώμα που χρονολογείται στη μέση ρωμαϊκή περίοδο με ανάμεικτο υλικό της ελληνοιστικής και της ρωμαϊκής περιόδου).

Αρ. Καταλόγου: 59 **Εικ. 13**
Αρ. Ευρετηρίου: B.2/4.1.9
Σχήμα: Κρατήρας
Χρήση: Αγγείο μίξης – σερβιρίσματος.
Διαστάσεις: Σωζ. Ύψ.: 3,9εκ., Διάμ. Χείλ.: 31εκ. (σώζεται το 6%), Πάχ. Σώμ.: 0,5εκ.
Munsell: Ο πυρήνας: 2.5YR 5/8 red. Η επιφάνεια: 2.5YR 6/8 light red.
Πηλός: Σκληρός και τραχύς. CSF.
Εγκλείσματα: Πολλά λευκά, κίτρινα, γκρι, σκούρα, πορτοκαλί και καστανέρυθρα μικρού, μέσου και μεγάλου μεγέθους, κυκλικά, ημικυκλικά και γωνιώδη. Αραιή λεπτή μίκα και λαμπυρίζοντα εγκλείσματα.
Διάκενα: Ακανόνιστου σχήματος (vugs)
Περιγραφή: Τμήμα χείλους και σώματος. Κρατήρας με έξω νεύον χείλος τριγωνικής διατομής και λαιμός με κοίλο τοίχωμα. Στην εσωτερική όψη του χείλους αβαθής αυλάκωση για την υποδοχή πώματος. Ερυθρό και μελανό επίχρισμα σε όλη την επιφάνεια.
Παράλληλα: Όχι ακριβές παράλληλο. Αντίστοιχο των λεκανών τύπου 1 του *Agora XXXIII*, 109, 270-271, v. 234-248, εικ. 39-41, πιν. 33-34 (290 – πρώιμος 1^{ος} αι. π.Χ), Grigoriopoulos (2018, v. 48, εικ. 24)
Χρονολόγηση: 1^{ος} αι. μ.Χ (βάσει παραλλήλου από την Σικυώνα)

Αρ. Καταλόγου: 60 **Εικ. 14**
Αρ. Ευρετηρίου: A.3/10.2.5 και A.IV.1.5
Σχήμα: Κρατήρας
Χρήση: Αγγείο μίξης – σερβιρίσματος.
Διαστάσεις: Σωζ. Ύψ.: 6,4εκ., Διάμ. Χείλ.: 40εκ. / σώζεται το 3%, Πάχ. Σώμ.: 0,7-1εκ.
Munsell: Ο πυρήνας: 2.5YR 4/8 red και Gley 1 4/5GY dark greenish gray. Η επιφάνεια: 10YR 7/4 very pale brown και 10YR 6/3 pale brown - 6/4 light yellowish brown.
Πηλός: Μέτρια σκληρός και τραχύς. CSF ;
Εγκλείσματα: Αρκετά - πολλά λευκά, κίτρινα, γκρι, πορτοκαλί, σκούρα και καστανέρυθρα μικρού, μέσου και μεγάλου μεγέθους κυκλικά, ημικυκλικά και λιγότερα γωνιώδη. Αραιή λεπτή μίκα και λαμπυρίζοντα εγκλείσματα.
Διάκενα: Ακανόνιστου σχήματος (vugs) και επιμήκη (palmar voids)
Περιγραφή: Δύο όστρακα συνανήκοντα και συγκολλώμενα. Τμήμα χείλους και σώματος. Κρατήρας με έξω νεύον χείλος με στρογγυλεμένες απολήξεις και αυλάκωση στην εξωτερική όψη, λαιμό με κοίλο τοίχωμα και σώμα με καμπύλο. Τροπιδώση στην εξωτερική όψη, στην μετάβαση από το σώμα στον λαιμό. Μία βαθιά αυλάκωση στην εσωτερική όψη του χείλους για την υποδοχή πώματος και τρεις στο ύψος της τροπιδώσης.
Παράλληλα: *Agora XXXIII*, 109, 271, v. 247, εικ. 41, πιν. 34, (context: 1ος αι. π.Χ - 40 μ.Χ), Grigoriopoulos (2018, v. 17, εικ. 21).
Χρονολόγηση: 1^{ος} αι. π.Χ – 1^{ος} αι. μ.Χ (βάσει παραλλήλων).

Αρ. Καταλόγου: 61 **Εικ. 14**
Αρ. Ευρετηρίου: B.2/10.2.4
Σχήμα: Κρατήρας
Χρήση: Αγγείο μίξης – σερβιρίσματος.
Διαστάσεις: Σωζ. Ύψ.: 5,2εκ., Διάμ. Χείλ.: 41εκ. ; / σώζεται το 3%, Πάχ. Σώμ.: 0,7-0,9εκ.
Munsell: Ο πυρήνας: 2.5Y 4/1 dark gray και Gley 1 4/N dark gray. Η επιφάνεια: Gley 2 5/5BG greenish gray (πλησιέστερο από munsell / όχι απόλυτη ταύτιση) με κατά τόπους 2.5Y 7/2 light gray απόχρωση, επίκτητη από το ψήσιμο.
Πηλός: Μέτρια σκληρός και τραχύς. CSF.
Εγκλείσματα: Αραιά - λίγα λευκά, γκρι, σκούρα και καστανά μικρού, μέσου και μεγάλου μεγέθους, ημικυκλικά - γωνιώδη. Πολλή - άφθονη πολύχρωμη μίκα και λιγότερα λαμπυρίζοντα.
Διάκενα: Ακανόνιστου σχήματος (vugs).
Περιγραφή: Τμήμα χείλους και σώματος. Κρατήρας με έξω νεύον χείλος, λαιμό με έντονα κοίλο τοίχωμα και σώμα με καμπύλο. Μία αμυδρή αυλάκωση στην εξωτερική όψη του χείλους και μία στην εσωτερική για την υποδοχή πώματος. Κατά τόπους μελανό επίχρισμα και στις δύο όψεις.
Παράλληλα: Παρόμοιο προφίλ με *Agora XXXII*, 60-62, 215, v. 927, εικ. 30 (gray ware / 1^{ος} αι. π.Χ)
Χρονολόγηση: 1^{ος} αι. π.Χ – 1^{ος} αι. μ.Χ (βάσει παραλλήλου και περισσοτέρων συνευρημάτων στο στρώμα εντοπισμού του).

Αρ. Καταλόγου: 62 **Εικ. 14**
Αρ. Ευρετηρίου: A.4/10.5.9
Σχήμα: Κρατήρας
Χρήση: Αγγείο μίξης – σερβιρίσματος.
Διαστάσεις: Σωζ. Ύψ.: 6,2εκ., Διάμ. Χείλ.: 53εκ. / σώζεται το 7%, Πάχ. Σώμ.: 0,8-0,9εκ.
Munsell: Ο πυρήνας: 2.5YR 5/6 red. Η επιφάνεια: 2.5YR 6/8 light red.
Πηλός: Σκληρός και τραχύς.
Εγκλείσματα: Πολλά λευκά, κίτρινα, γκρι, σκούρα και καστανέρυθρα μικρού, μέσου και μεγάλου μεγέθους κυκλικά, ημικυκλικά και λιγότερα γωνιώδη. Αραιή λεπτή μίκα ; και λαμπυρίζοντα εγκλείσματα.
Διάκενα: Ακανόνιστου σχήματος (vugs)
Περιγραφή: Τμήμα χείλους και σώματος. Κρατήρας με έξω νεύον χείλος, λαμό και σώμα με καμπυλόκοιρτο περίγραμμα. Τροπιδώση στην μετάβαση από τον λαμό στο σώμα. Μία αβαθής αυλάκωση στην εξωτερική όψη του χείλους και μία στην εσωτερική για την υποδοχή πώματος.
Παράλληλα: Παρόμοιο προφίλ με Grigoropoulos (2018, v. 76, εικ. 27)
Χρονολόγηση: Ύστερη ελληνιστική - Πρώιμη ρωμαϊκή περίοδος (Στρώμα του 2^{ου} αι. μ.Χ / πάσα με περισσότερα ευρήματα από τον 1^ο αι. π.Χ έως τον 1^ο αι. μ.Χ)

Αρ. Καταλόγου: 63 **Εικ. 14**
Αρ. Ευρετηρίου: A.3/9.2.26
Σχήμα: Κρατήρας
Χρήση: Αγγείο μίξης – σερβιρίσματος.
Διαστάσεις: Σωζ. Ύψ.: 1,8εκ., Διάμ. Χείλ.: 36εκ. / σώζεται το 4%, Πάχ. Σώμ.: 0,6 εκ.
Munsell: Ο πυρήνας: 5Y 5/2 olive gray. Η επιφάνεια: 5Y 6/2 light olive gray - 7/2 light gray με Gley 1 7/10Y light greenish gray απόχρωση, επίκτητη από το ψήσιμο.
Πηλός: Σκληρός και τραχύς. CSF.
Εγκλείσματα: Πολλά λευκά, κίτρινα, γκρι, σκούρα, πορτοκαλί και καστανέρυθρα μικρού, μέσου και μεγάλου μεγέθους κυκλικά, ημικυκλικά και γωνιώδη. Αραιή λεπτή μίκα και λαμπυρίζοντα εγκλείσματα.
Διάκενα: Ακανόνιστου σχήματος (vugs).
Περιγραφή: Τμήμα χείλους και σώματος. Κρατήρας με προεξέχον χείλος και περιχέλιωμα με τριγωνικές απολήξεις και καμπύλο περίγραμμα. Άνω σώμα με κοίλο τοίχωμα. Στο εσωτερικό αυλάκωση για την υποδοχή πώματος.
Παράλληλα: Grigoropoulos (2018, v. 49, εικ. 24).
Χρονολόγηση: 1^{ος} αι. μ.Χ (βάσει παραλλήλου)

Αρ. Καταλόγου: 64 **Εικ. 15**
Αρ. Ευρετηρίου: A.1/1.2.7
Σχήμα: Κρατήρας
Χρήση: Αγγείο μίξης – σερβιρίσματος.
Διαστάσεις: Σωζ. Ύψ.: 4,5εκ., Διάμ. Χείλ.: 45εκ. / σώζεται το 22-23%, Πάχ. Σώμ.: 0,7-0,9εκ.
Munsell: Ο πυρήνας: 10YR - 2.5Y 5/2 grayish brown και 10YR 5/3 brown. Η επιφάνεια: 7.5YR 7/6 reddish yellow.
Πηλός: Σκληρός και τραχύς. CSF.
Εγκλείσματα: Πολλά λευκά, κίτρινα, γκρι, σκούρα, πορτοκαλί και καστανέρυθρα μικρού, μέσου και μεγάλου μεγέθους κυκλικά, ημικυκλικά και γωνιώδη. Λεπτή μίκα και λαμπυρίζοντα εγκλείσματα.
Διάκενα: Ακανόνιστου σχήματος (vugs) και επιμήκη (planar voids)
Περιγραφή: Τμήμα χείλους και άνω σώματος. Κρατήρας με προεξέχον χείλος τριγωνικής διατομής και άνω τμήμα σώματος με ευθύγραμμο τοίχωμα. Μία αβαθής αυλάκωση στην εσωτερική όψη, στο ύψος του χείλους, για την υποδοχή πώματος.
Παράλληλα: *Corinth XVIII*, 2, 119, 121, v. 262, εικ. 30, Grigoropoulos (2018, v. 209, εικ. 37), Tzavella (2008, v. 7, εικ. 129)
Χρονολόγηση: Πρώιμη ρωμαϊκή περίοδος

Αρ. Καταλόγου: 65 **Εικ. 15, Πιν. 1**
Αρ. Ευρετηρίου: A.3/8.5.1
Σχήμα: Κρατήρας
Χρήση: Αγγείο μίξης – σερβιρίσματος.
Διαστάσεις: Σωζ. Ύψ.: 7,9εκ., Διάμ. Χείλ.: 38,5εκ. / σώζεται το 19%, Πλ. Χείλ.: 2,3εκ., Πάχ. Χείλ.: 1,1εκ., Μήκ. Λαβ.: 14,5εκ., Πλ. Λαβ.: 1,3εκ., Πάχ. Σώμ.: 0,55εκ.

Munsell: Ο πυρήνας: 10R 5/6 red και 5Y 5/1 gray. Στην λαβή 5Y 6/4 pale olive. Η επιφάνεια: 5Y 7/2 light gray - 7/3 pale yellow.

Πηλός: Σκληρός και τραχύς. CSF.

Εγκλείσματα: Αρκετά - πολλά λευκά, κίτρινα, γκρι, σκούρα, πορτοκαλί, ωχρώδη και καστανέρυθρα μικρού, μέσου και μεγάλου μεγέθους κυκλικά, ημικυκλικά καιγωνιώδη. Λεπτή μίκα και λαμπυρίζοντα εγκλείσματα.

Διάκενα: Ακανόνιστου σχήματος (vugs).

Περιγραφή: Τμήμα χείλους, σώματος και ακέραιη λαβή. Κρατήρας με κάθετο αναδιπλούμενο χείλος, οριζόντια λαβή ελλειπτικής διατομής, η οποία εκφύεται και αναπτύσσεται στην εξωτερική όψη του χείλους και σώμα με καμπύλο τοίχωμα. Τροπίδωση στο ύψος του ώμου. Στο εσωτερικό του χείλους αβαθής αυλάκωση για την υποδοχή πάματος.

Παράλληλα: A badie Reynal 2007, 203, v. 332.1, πίν. 49, Grigoropoulos (2018, v. 28, εικ. 22), Tzavella (2018, v. 8-9, εικ. 129)

Χρονολόγηση: 1^{ος} αι. μ.Χ (βάσει παραλλήλων)

Αρ. Καταλόγου: 66

Εικ. 15

Αρ. Ευρετηρίου: B.2/4.1.11.δ

Σχήμα: Κρατήρας

Χρήση: Αγγείο μίξης – σερβιρίσματος.

Διαστάσεις: Σωζ. Ύψ.: 5,5εκ., Διάμ. Χείλ.: 31εκ. / σώζεται το 3%, Πάχ. Σώμ.: 0,6εκ.

Munsell: Ο πυρήνας: 2.5YR 5/6 red και 2.5Y 4/1 dark gray. Η επιφάνεια: Gley 2 5/5BG greenish gray.

Πηλός: Σκληρός και τραχύς. CSF.

Εγκλείσματα: Αρκετά - πολλά λευκά, κίτρινα, γκρι, πορτοκαλί και καστανέρυθρα μικρού, μέσου και μεγάλου μεγέθους κυκλικά, ημικυκλικά καιγωνιώδη. Λεπτή μίκα και λαμπυρίζοντα εγκλείσματα.

Διάκενα: Ακανόνιστου σχήματος (vugs).

Περιγραφή: Τμήμα χείλους και σώματος. Κρατήρας με αναδιπλούμενο χείλος τριγωνικής διατομής και σώμα με ευθύγραμμο τοίχωμα. Στην εξωτερική όψη του σώματος νευρώσεις (ribbing) και στην εσωτερική, χαμηλότερα από το ύψος του χείλους, αβαθής αυλάκωση για την υποδοχή πάματος.

Παράλληλα: Corinth XVIII.2, 119, 121, v. 262, εικ. 30, Hayes 2003, 464, v. 93, εικ. 9 (2^{ος} αι. π.Χ – 1^{ος} αι. μ.Χ), Abadie Reynal 2007, 203, v. 332.1, πίν. 49, Tzavella (2018, v. 8-9, εικ. 129)

Χρονολόγηση: 1^{ος} αι. μ.Χ (βάσει παραλλήλων)

Αρ. Καταλόγου: 67

Εικ. 15

Αρ. Ευρετηρίου: B.3/8.1.9

Σχήμα: Κρατήρας

Χρήση: Αγγείο μίξης – σερβιρίσματος.

Διαστάσεις: Σωζ. Ύψ.: 6,2εκ., Διάμ. Χείλ.: 36εκ. / σώζεται το 3%, Πάχ. Σώμ.: 0,5-0,7εκ.

Munsell: Ο πυρήνας: 10R 5/4 weak red - 5/6 red. Η επιφάνεια: 10YR-2.5Y 5/1 gray.

Πηλός: Σκληρός και τραχύς. CSF.

Εγκλείσματα: Πολλά λευκά, κίτρινα, γκρι, σκούρα και καστανέρυθρα μικρού, μέσου και μεγάλου μεγέθους κυκλικά, ημικυκλικά καιγωνιώδη. Λεπτή μίκα και λαμπυρίζοντα εγκλείσματα.

Διάκενα: Μεγάλου, μέσου και μικρού μεγέθους ακανόνιστου σχήματος (vugs).

Περιγραφή: Τμήμα χείλους και άνω σώματος. Κρατήρας με αναδιπλούμενο χείλος, τριγωνικής διατομής και λαιμό με κοίλο τοίχωμα. Αβαθής αυλάκωση στην εξωτερική όψη του χείλους.

Παράλληλα: Παρόμοιο προφίλ με Abadie Reynal 2007, 203, v. 332.1, πίν. 49, Grigoropoulos (2018, v. 249, εικ. 40), Tzavella (2018, v. 11, εικ. 129)

Χρονολόγηση: 1^{ος} αι. μ.Χ (βάσει παραλλήλων)

Αρ. Καταλόγου: 68

Εικ. 15

Αρ. Ευρετηρίου: A.3/10.2.3

Σχήμα: Κρατήρας

Χρήση: Αγγείο μίξης – σερβιρίσματος.

Διαστάσεις: Σωζ. Ύψ.: 4,1εκ., Διάμ. Χείλ.: 45εκ., / σώζεται το 5,2%, Πάχ. Σώμ.: 0,7εκ.

Munsell: Ο πυρήνας: 5YR 5/3 reddish brown - 7.5YR 5/3 brown και 10YR 5/2 grayish brown. Η επιφάνεια: 10YR 5/2 grayish brown με 10YR 7/3 very pale brown απόχρωση, επίκτητη από το ψήσιμο.

Πηλός: Σκληρός και τραχύς. CSF.

Εγκλείσματα: Αρκετά - πολλά λευκά, κίτρινα, γκρι, σκούρα, πορτοκαλί και καστανέρυθρα μικρού, μέσου και μεγάλου μεγέθους κυκλικά, ημικυκλικά καιγωνιώδη. Λαμπυρίζοντα εγκλείσματα.

Διάκενα: Ακανόνιστου σχήματος (vugs).

Περιγραφή: Τμήμα χείλους και σώματος. Κρατήρας με αναδιπλούμενο χείλος τριγωνικής διατομής και τμήμα άνω σώματος με ελαφρώς κοίλο - ευθύγραμμο τοίχωμα. Στην εξωτερική όψη του χείλους, στο ανώτερο τμήμα, αυλάκωση και κάτω από αυτήν αμυδρές νευρώσεις. Στην εσωτερική όψη του χείλους αβαθής αυλάκωση για την υποδοχή πώματος.

Παράλληλα: Παρόμοιο προφίλ Pickersgill και Roberts 2003, 559, v. 17, εικ. 4 και Tzavella (2018, v.13, εικ. 129)

Χρονολόγηση: 1^{ος} αι. μ.Χ (βάσει παραλλήλων)

Αρ. Καταλόγου: 69

Εικ. 16

Αρ. Ευρετηρίου: Α.ΕΠ.1.1

Σχήμα: Κρατήρας

Χρήση: Αγγείο μίξης - σερβιρίσματος

Διαστάσεις: Σωζ. Ύψ.: 7,2εκ., Διάμ. Χείλ.: 47εκ., / σώζεται το 9,2%, Πάχ. Σώματος: 0,7εκ.

Munsell: Ο πυρήνας: 2.5YR 5/6 red. Η επιφάνεια: 2.5YR 6/8 light red - 5YR 6/8 reddish yellow.

Πηλός: Σκληρός και τραχύς. CSF.

Εγκλείσματα: Αρκετά - πολλά λευκά, κίτρινα, γκρι, σκούρα, πορτοκαλί, ωχρώδη και καστανέρυθρα μικρού, μέσου και μεγάλου μεγέθους κυκλικά, ημικυκλικά και γωνιώδη. Λεπτή μίκα και λαμπυρίζοντα εγκλείσματα.

Διάκενα: Ακανόνιστου σχήματος (vugs)

Περιγραφή: Τμήμα χείλους και άνω σώματος. Κρατήρας με αναδιπλούμενο χείλος τριγωνικής διατομής και σώμα με καμπυλόκοιρτο περίγραμμα. Τροπιδωση στο ύψος του ώμου με μία αυλάκωση σε αυτό το σημείο. Στο εσωτερικό, στο ύψος του χείλους, αβαθής στεφάνη για την υποδοχή πώματος.

Παράλληλα: Tzavella (2018, v. 10, εικ. 129)

Χρονολόγηση: Πρώιμη ρωμαϊκή περίοδος

Αρ. Καταλόγου: 70

Εικ. 16

Αρ. Ευρετηρίου: Β.2/12.3.12

Σχήμα: Κρατήρας

Χρήση: Αγγείο μίξης - σερβιρίσματος.

Διαστάσεις: Σωζ. Ύψ.: 3εκ., Διάμ. Χείλ.: 34εκ. / σώζεται το 9,5%, Πάχ. Σώμ.: 0,7εκ.

Munsell: Ο πυρήνας: 10R 5/6 red και 7.5YR 6/4 light brown. Η επιφάνεια: 7.5YR 7/6 reddish yellow

Πηλός: Σκληρός και τραχύς. CSF.

Εγκλείσματα: Αρκετά - πολλά λευκά, κίτρινα, γκρι, σκούρα, πορτοκαλί και καστανέρυθρα μικρού, μέσου και μεγάλου μεγέθους κυκλικά, ημικυκλικά και γωνιώδη. Αραιή λεπτή μίκα ; και λαμπυρίζοντα εγκλείσματα.

Διάκενα: Ακανόνιστου σχήματος (vugs)

Περιγραφή: Τμήμα χείλους και σώματος. Κρατήρας με χείλος τριγωνικής διατομής, του οποίου η κάτω απόληξη τείνει προς τα έξω και λαιμός με ελαφρώς καμπύλο τοίχωμα. Στο εσωτερικό, στο ύψος του χείλους, αυλάκωση για την υποδοχή πώματος.

Παράλληλα: Παρόμοιο προφίλ Grigooropoulos (2018, v. 149, εικ. 33)

Χρονολόγηση: Πρώιμη ρωμαϊκή περίοδος

Αρ. Καταλόγου: 71

Εικ. 16

Αρ. Ευρετηρίου: Β.2/6.1.72

Σχήμα: Κρατήρας (Απόρριμα)

Χρήση: Αγγείο μίξης - σερβιρίσματος.

Διαστάσεις: Σωζ. Ύψ.: 3,3εκ., Διάμ. Χείλ.: μη μετρήσιμη., Πάχ. Σώμ.: 0,6εκ.

Munsell: Ο πυρήνας και η επιφάνεια GLEY 1 6/N gray. Στην επιφάνεια 5Y 7/2 light gray απόχρωση, επίκτητη από το ψήσιμο.

Πηλός: Σκληρός και τραχύς. CSF.

Εγκλείσματα: Πολλά λευκά, κίτρινα, γκρι, σκούρα, πορτοκαλί και καστανέρυθρα μικρού, μέσου και μεγάλου μεγέθους κυκλικά, ημικυκλικά και γωνιώδη. Λεπτή μίκα και λαμπυρίζοντα εγκλείσματα.

Διάκενα: Άφθονα ακανόνιστου σχήματος (vugs).

Περιγραφή: Τμήμα χείλους και άνω σώματος. Απόρριμα. Κρατήρας με αναδιπλούμενο χείλος τριγωνικής διατομής και άνω τμήμα σώματος με κοίλο τοίχωμα. Παραμόρφωση του αντικειμένου και αστοχία στο ψήσιμο

Παράλληλα: -

Χρονολόγηση: Πρώιμη ρωμαϊκή περίοδος (Στρώμα του 2^{ου} αι. μ.Χ με ανάμεικτη κεραμική από το 2^ο αι. π.Χ έως τον 2^ο αι. μ.Χ)

Αρ. Καταλόγου: 72 **Εικ. 16**
Αρ. Ευρετηρίου: A.2/3.2.2
Σχήμα: Κρατήρας
Χρήση: Αγγείο μίξης – σερβιρίσματος.
Διαστάσεις: Σωζ. Ύψ.: 4εκ., Διάμ. Χείλ.: 44εκ. ; / σώζεται το 4%, Πάχ. Σώμ.: 0,6εκ.
Munsell: Ο πυρήνας: 2.5YR 5/6 red και 2.5Y 5/2 grayish brown. Η επιφάνεια: 10YR 7/3-7/4 very pale brown.
Πηλός: Σκληρός και τραχύς. CSF.
Εγκλείσματα: Αρκετά - πολλά λευκά, κίτρινα, γκρι, σκούρα, πορτοκαλί και καστανέρυθρα μικρού, μέσου και μεγάλου μεγέθους κυκλικά, ημικυκλικά καιγωνιώδη. Αραιή λεπτή μίκα και λαμπυρίζοντα εγκλείσματα.
Διάκενα: Ακανόνιστου σχήματος (vugs).
Περιγραφή: Τμήμα χείλους και σώματος. Έξω νεύον χείλος από κρατήρα με απολήξεις τριγωνικής διατομής και άνω σώμα με καμπυλόκοιρτο περίγραμμα. Αμυδρή νεύρωση στην εξωτερική όψη του χείλους.
Παράλληλα: Δεν εντοπίζεται ακριβές παράλληλο.
Χρονολόγηση: Στρώμα της μέσης ρωμαϊκής περιόδου με ανάμεικτη κεραμική της ελληνιστικής και της ρωμαϊκής περιόδου.

Αρ. Καταλόγου: 73 **Εικ. 16**
Αρ. Ευρετηρίου: B.2/12.2.3
Σχήμα: Κρατήρας
Χρήση: Αγγείο μίξης – σερβιρίσματος.
Διαστάσεις: Σωζ. Ύψ.: 2,8εκ., Διάμ. Χείλ.: μη μετρήσιμη, Πάχ. Σώμ.: 0,9εκ.
Munsell: Ο πυρήνας: 5YR 5/3 reddish brown - 7.5YR 5/3 brown και 5YR 5/1 gray. Η επιφάνεια: 10YR 6/1 gray με Gley 1 6/5GY greenish gray - Gley 1 7/10GY light greenish gray απόχρωση, επίκτητη από το ψήσιμο.
Πηλός: Σκληρός και τραχύς. CSF.
Εγκλείσματα: Αρκετά - πολλά λευκά, κίτρινα, γκρι, σκούρα και καστανά - σκούρα καστανέρυθρα μικρού, μέσου και μεγάλου μεγέθους κυκλικά, ημικυκλικά καιγωνιώδη. Αραιή λεπτή μίκα και λαμπυρίζοντα εγκλείσματα.
Διάκενα: Ακανόνιστου σχήματος (vugs).
Περιγραφή: Τμήμα χείλους και σώματος. Κρατήρας με προεξέχον χείλος και λαιμό με κοίλο τοίχωμα. Δύο αβαθείς αυλακώσεις στην εξωτερική όψη του χείλους και μία στην εσωτερική για την υποδοχή πώματος.
Παράλληλα: Παρόμοιο προφίλ, χωρίς απόλυτη ταύτιση με Grigoropoulos (2018, v. 59, εικ. 25) και Tzavella (2018, v. 15-16, εικ. 129)
Χρονολόγηση: Πρώμη ρωμαϊκή περίοδος / 1^{ος} αι. μ.Χ (Βάσει πλησιέστερων παραλλήλων και αρκετών συνευρημάτων στο στρώμα εντοπισμού του)

Αρ. Καταλόγου: 74 **Εικ. 16**
Αρ. Ευρετηρίου: B.2/10.2.2
Σχήμα: Κρατήρας
Χρήση: Αγγείο μίξης – σερβιρίσματος.
Διαστάσεις: Σωζ. Ύψ.: 3,5εκ., Διάμ. Χείλ.: 45εκ. (;) / σώζεται το 4%, Πάχ. Σώμ.: 0,6εκ.
Munsell: Ο πυρήνας: 2.5YR 6/6 light red και 7.5YR 7/4 pink - 6/4 light brown. Η επιφάνεια: 10YR 8/4 very pale brown.
Πηλός: Σκληρός και τραχύς.
Εγκλείσματα: Πολλά λευκά, κίτρινα, γκρι, πορτοκαλί, σκούρα και καστανέρυθρα μικρού, μέσου και μεγάλου μεγέθους κυκλικά, ημικυκλικά καιγωνιώδη. Λεπτή μίκα (πολύχρωμη ;)
Διάκενα: Ακανόνιστου σχήματος (vugs).
Περιγραφή: Τμήμα χείλους και σώματος. Κρατήρας με προεξέχον χείλος και λαιμό με κοίλο τοίχωμα. Δύο αυλακώσεις στην εξωτερική όψη του χείλους και μία αβαθής στην εσωτερική για την υποδοχή πώματος.
Παράλληλα: Παρόμοιο προφίλ με Grigoropoulos (2018, v. 59, εικ. 25)
Χρονολόγηση: Πρώμη ρωμαϊκή περίοδος / 1^{ος} αι. μ.Χ (βάσει παραλλήλου και περισσοτέρων συνευρημάτων στο στρώμα εντοπισμού του)

Αρ. Καταλόγου: 75 **Εικ. 16**
Αρ. Ευρετηρίου: A.2/3.1.1
Σχήμα: Κρατήρας
Χρήση: Αγγείο μίξης – σερβιρίσματος.
Διαστάσεις: Σωζ. Ύψ.: 4,5εκ., Διάμ. Χείλ.: 17εκ. / σώζεται το 14%, Πάχ. Σώμ.: 0,6εκ.
Munsell: Ο πυρήνας: 2.5YR 5/6 red και 10YR 4/1 dark gray. Η επιφάνεια: 2.5YR 6/8 light red και 5Y 5/1 gray με καστανή απόχρωση (10YR 6/3 pale brown), επίκτητη από το ψήσιμο.
Πηλός: Σκληρός και τραχύς. CSF.
Εγκλείσματα: Αρκετά - πολλά λευκά, κίτρινα, γκρι, σκούρα, πορτοκαλί και καστανέρυθρα μικρού, μέσου και μεγάλου μεγέθους κυκλικά, ημικυκλικά καιγωνιώδη. Αραιή λεπτή μίκα ; και λαμπυρίζοντα εγκλείσματα.
Διάκενα: Ακανόνιστου σχήματος (vugs).
Περιγραφή: Τμήμα χείλους, λαβής και σώματος. Κρατήρας με χείλος, το οποίο νεύει προς τα κάτω, λαιμό και σώμα με καμπύλο τοίχωμα και λαβή ελλειπτικής διατομής, η οποία εκφύεται στο ανώτερο τμήμα του σώματος.
Παράλληλα: Παρόμοιο προφίλ, αλλά με μικρή διαφοροποίηση με Tzavella (2018, v. 21, εικ. 130).
Χρονολόγηση: Μέση ρωμαϊκή περίοδος / μέσα 2^{ου} – 3^{ου} αι. μ.Χ (βάσει παραλλήλου)

Αρ. Καταλόγου: 76 **Εικ. 17**
Αρ. Ευρετηρίου: A.2/4.2.3
Σχήμα: Κρατήρας
Χρήση: Αγγείο μίξης – σερβιρίσματος.
Διαστάσεις: Σωζ. Ύψ.: 2,5εκ., Διάμ. Χείλ.: 24εκ. / σώζεται το 8%, Πάχ. Σώμ.: 0,6εκ.
Munsell: Ο πυρήνας: 7.5YR 6/6 reddish yellow και 7.5YR 5/3 brown. Η επιφάνεια: 5YR 7/6 reddish yellow.
Πηλός: Σκληρός και τραχύς.
Εγκλείσματα: Αρκετά - πολλά λευκά, κίτρινα, γκρι, σκούρα και καστανέρυθρα μικρού, μέσου και μεγάλου μεγέθους κυκλικά, ημικυκλικά καιγωνιώδη. Αραιή λεπτή μίκα και λαμπυρίζοντα εγκλείσματα.
Διάκενα: Ακανόνιστου σχήματος (vugs) και λιγότερα επιμήκη (planar voids)
Περιγραφή: Τμήμα χείλους και σώματος. Κρατήρας με έξω νεύον χείλος, η απόληξη του οποίου τείνει προς τα κάτω και σώμα με ελαφρώς καμπύλο τοίχωμα.
Παράλληλα: Παρόμοιο προφίλ Tzavella (2018, v. 20, εικ. 130)
Χρονολόγηση: Μέση ρωμαϊκή περίοδος / μέσα 2^{ου} – 3^{ου} αι. μ.Χ (βάσει παραλλήλου)

Αρ. Καταλόγου: 77 **Εικ. 17**
Αρ. Ευρετηρίου: B.1/3.1.7
Σχήμα: Κρατήρας
Χρήση: Αγγείο μίξης – σερβιρίσματος.
Διαστάσεις: Σωζ. Ύψ.: 4,4εκ., Διάμ. Χείλ.: 33εκ. ; / σώζεται το 8%, Πάχ. Σώμ.: 0,6εκ.
Munsell: Ο πυρήνας: 10R 5/4-4/4 weak red. Η επιφάνεια: Gley 1 4/N dark gray
Πηλός: Σκληρός και τραχύς. CSF.
Εγκλείσματα: Πολλά λευκά, κίτρινα, γκρι, πορτοκαλί και καστανέρυθρα μικρού, μέσου και μεγάλου μεγέθους κυκλικά, ημικυκλικά καιγωνιώδη. Αραιή λεπτή μίκα ; και λαμπυρίζοντα εγκλείσματα.
Διάκενα: Ακανόνιστου σχήματος (vugs).
Περιγραφή: Τμήμα χείλους και σώματος. Κρατήρας με χείλος που νεύει προς τα κάτω, λαιμό με κοίλο τοίχωμα και σώμα με καμπύλο. Μία νέυρωση στην εξωτερική όψη του λαιμού.
Παράλληλα: Corinth XVIII.2, 120, 125-126, v. 271, εικ. 33, Λυκούδη 2013, 31, v. 104, εικ. 31, 58, Likoudi (2018, v. 80, εικ. 60), Tzavella (2018, v. 17, εικ. 130), Grigoriopoulos (2018, v. 210, εικ. 37).
Χρονολόγηση: Μέση ρωμαϊκή περίοδος / μέσα 2^{ου} – 3^{ου} αι. μ.Χ (βάσει παραλλήλων)

Αρ. Καταλόγου: 78 **Εικ. 17**
Αρ. Ευρετηρίου: B.2/4.1.12
Σχήμα: Κρατήρας
Χρήση: Αγγείο μίξης – σερβιρίσματος.
Διαστάσεις: Σωζ. Ύψ.: 3,4εκ., Διάμ. Χείλ.: μη μετρήσιμη, Πλ. Χείλ.: 3,3εκ., Πάχ. Χείλ.: 0,8εκ., Πάχ. Σώμ.: 0,5εκ.
Munsell: Ο πυρήνας: 2.5YR 5/6 red. Η επιφάνεια: 2.5YR 6/8 light red με καστανή απόχρωση (2.5Y 5/2 grayish brown), επίκτητη από το ψήσιμο.
Πηλός: Σκληρός και τραχύς. CSF.

Εγκλείσματα: Αρκετά - πολλά λευκά, κίτρινα, γκρι, σκούρα, πορτοκαλί, ωχρώδη και καστανέρυθρα μικρού, μέσου και μεγάλου μεγέθους κυκλικά, ημικυκλικά και γωνιώδη. Λεπτή μίκα και λαμπυρίζοντα εγκλείσματα.

Διάκενα: Ακανόνιστου σχήματος (vugs).

Περιγραφή: Τμήμα χείλους και άνω σώματος. Κρατήρας με χείλος, το οποίο νεύει προς τα κάτω, στρογγυλεμένο στην απόληξή του, προεξέχον λαϊμό με ευθύγραμμο τοίχωμα και σώμα με καμπύλο. Ελαφρά τροπιδωση στην μετάβαση από το λαϊμό στο σώμα.

Παράλληλα: *Corinth XVIII.2*, 120, 125-126, v. 271, εικ. 33, Abadie Reynal 2007, 206, v. 343.1, πιν. 52, Grigoropoulos (2018, v. 234, εικ. 39), Likoudi (2018, v. 80, εικ. 60), Tzavella (2018, v. 20, εικ. 130).

Χρονολόγηση: Μέση ρωμαϊκή περίοδος / μέσα 2^{ου} – 3^{ου} αι. μ.Χ (βάσει παραλλήλων)

Αρ. Καταλόγου: 79

Εικ. 17

Αρ. Ευρετηρίου: A.2/3.2.13

Σχήμα: Κρατήρας ;

Χρήση: Αγγείο μίξης – σερβιρίσματος.

Διαστάσεις: Σωζ. Ύψ.: 4,9εκ., Διάμ. Βάσ.: 14εκ. / σώζεται το 18%

Munsell: Ο πυρήνας: 2.5Y 4/1 dark gray. Η επιφάνεια: Gley 1 5 / N gray με γκρι απόχρωση (2.5Y - 5Y 6/1 gray), επίκτητη από το ψήσιμο.

Πηλός: Σκληρός και τραχύς. CSF.

Εγκλείσματα: Αρκετά - πολλά λευκά, κίτρινα, γκρι, σκούρα και καστανέρυθρα μικρού, μέσου και μεγάλου μεγέθους κυκλικά, ημικυκλικά και γωνιώδη. Αραιή λεπτή μίκα και λαμπυρίζοντα εγκλείσματα.

Διάκενα: Ακανόνιστου σχήματος (vugs).

Περιγραφή: Τμήμα βάσης. Πόδι με ελαφρώς κοίλο τοίχωμα, το οποίο τείνει προς τα έξω και καταλήγει σε στρογγυλεμένο χείλος με επίπεδη επιφάνεια έδρασης.

Παράλληλα: Παρόμοιο προφίλ βάσης με *Corinth XVIII.2*, 120, 125-126, v. 272, εικ. 33

Χρονολόγηση: Μέση ρωμαϊκή περίοδος / μέσα 2^{ου} – 3^{ου} αι. μ.Χ

Αρ. Καταλόγου: 80

Εικ. 17

Αρ. Ευρετηρίου: B.2/8.1.8

Σχήμα: Κρατήρας

Χρήση: Αγγείο μίξης - σερβιρίσματος

Διαστάσεις: Σωζ. Ύψ.: 5,1εκ., Διάμ. Χείλ.: 31εκ. / σώζεται το 10%, Πάχ. Σώμ.: 0,6-0,8εκ.

Munsell: Ο πυρήνας: 7.5YR 6/6 reddish yellow - 5/6 strong brown. Η επιφάνεια: 10YR 8/4 very pale brown.

Πηλός: Σκληρός και τραχύς. CSF ;

Εγκλείσματα: Αρκετά λευκά, κίτρινα, γκρι, σκούρα, καστανά και καστανέρυθρα μικρού, μέσου και μεγάλου μεγέθους ημικυκλικά - γωνιώδη. Λεπτή μίκα και λαμπυρίζοντα.

Διάκενα: Ακανόνιστου σχήματος (vugs)

Περιγραφή: Τμήμα χείλους και σώματος. Κρατήρας με έξω νεύον χείλος τριγωνικής διατομής, λαϊμό με κοίλο τοίχωμα και σώμα με καμπύλο. Αμυδρή αυλάκωση στο εσωτερικό για την υποδοχή πώματος.

Παράλληλα: Παρόμοιο προφίλ με Slane 1986, 290 v. 81, πίν. 67, *Agora XXXIII*, 109 -110, 270, v. 236, Grigoropoulos (2018, v. 152, εικ. 33)

Χρονολόγηση: 1^{ης} αι. μ.Χ (βάσει παραλλήλων από την Σικυώνα και την Κόρινθο).

Αρ. Καταλόγου: 81

Εικ. 18

Αρ. Ευρετηρίου: B.2/9.1.15

Σχήμα: Κρατήρας

Χρήση: Αγγείο μίξης – σερβιρίσματος.

Διαστάσεις: Σωζ. Ύψ.: 7,9εκ., Διάμ. Χείλ.: 47εκ. / σώζεται το 7,5%, Πάχ. Σώμ.: 0,6-0,8εκ.

Munsell: Ο πυρήνας: 10R 5/6 red και 2.5Y 5/2 grayish brown. Η επιφάνεια: 10YR 8/4 very pale brown.

Πηλός: Μέτρια σκληρός και τραχύς με ελαφρώς πουδρώδη υφή. CSF.

Εγκλείσματα: Αρκετά - πολλά λευκά, κίτρινα, γκρι, σκούρα, πορτοκαλί, ωχρώδη και καστανέρυθρα μικρού, μέσου και μεγάλου μεγέθους κυκλικά, ημικυκλικά και γωνιώδη. Λεπτή μίκα και λαμπυρίζοντα εγκλείσματα.

Διάκενα: Ακανόνιστου σχήματος (vugs).

Περιγραφή: Τμήμα χείλους, σώματος και λαβής. Κρατήρας με προεξέχον χείλος, το οποίο φέρει νευρώσεις στην εξωτερική όψη, οριζόντια λαβή ελλειπτικής διατομής, η οποία εκφύεται στον λαϊμό,

κάτω από το χείλος και εφάπτεται στο κατώτερο τμήμα του. Σώμα και λαμμός με καμπυλόκοιρτο περίγραμμα. Τροπιδωση στο ύψος του ώμου. Στο εσωτερικό αβαθής αυλάκωση για την υποδοχή πώματος.

Παράλληλα: Grigoriopoulos (2018, v. 195, εικ. 35 / 1^{ος} αι. μ.Χ). Παρόμοιο προφίλ χείλους χωρίς τις νευρώσεις στην εξωτερική του όψη και μικρή διαφοροποίηση στην ανάπτυξη σώματος, Λυκούδη 2013, v. 83 (1^{ος} αι. μ.Χ)

Χρονολόγηση: 1^{ος} αι. μ.Χ (βάσει παραλλήλων)

Αρ. Καταλόγου: 82

Εικ. 18

Αρ. Ευρετηρίου: B.2/6.41.5

Σχήμα: Κρατήρας

Χρήση: Αγγείο μίξης – σερβιρίσματος.

Διαστάσεις: Σωζ. Ύψ.: 4,1εκ., Διάμ. Χείλ.: 50εκ. / σώζεται το 8%, Πάχ. Λαμ.: 0,6εκ.

Munsell: Ο πυρήνας: 10YR 5/2-2.5Y 5/2 grayish brown και 2.5Y 6/2 light brownish gray. Η επιφάνεια 2.5Y 7/2 light gray.

Πηλός: Σκληρός και τραχύς. CSF.

Εγκλείσματα: Πολλά λευκά, κίτρινα, γκρι, σκούρα, πορτοκαλί (κυριαρχούν) και καστανέρυθρα μικρού, μέσου και μεγάλου μεγέθους κυκλικά, ημικυκλικά και γωνιώδη. Αραιή λεπτή μίκα και λαμπυρίζοντα εγκλείσματα.

Διάκενα: Ακανόνιστου σχήματος (vugs).

Περιγραφή: Τμήμα χείλους και σώματος. Κρατηρας με έξω νεύον χείλος ελλειπτικής - τετράγωνης διατομής, ευρύ προεξέχον λαμμό με κοίλο τοίχωμα και σώμα με καμπύλο. Εσωτερικά αβαθής στεφάνη για την υποδοχή πώματος.

Παράλληλα: Δεν εντοπίζεται ακριβές παράλληλο.

Χρονολόγηση: 1^{ος} – 2^{ος} αι. μ.Χ ; (Σύνολο του 2^{ου} αι. μ.Χ με ανάμεικτη κεραμική από τον 2^ο αι. π.Χ έως και τον 2^ο αι. μ.Χ).

Δίσκοι Σερβιρίσματος

Αρ. Καταλόγου: 83

Εικ. 18

Αρ. Ευρετηρίου: B.2/4.3.64

Σχήμα: Δίσκος σερβιρίσματος

Χρήση: Αγγείο σερβιρίσματος.

Διαστάσεις: Σωζ. Ύψ.: 3εκ., Διάμ. Χείλ.: 26εκ. / σώζεται το 7%, Πλ. Χείλους: 2,3εκ., Πάχ. Χείλ.: 0,7εκ., Πλ. Λαβ.: 1,6εκ., Πάχ. Λαβ.: 1,35εκ., Πάχ. Σώμ.: 0,6εκ.

Munsell: Ο πυρήνας: 5YR 4/4 reddish brown. Η επιφάνεια: 7.5YR 7/4 pink - 7/6 reddish yellow. Μελανό επίχρισμα σε όλη την επιφάνεια.

Πηλός: Μαλακός και μέτρια τραχύς - λείος.

Εγκλείσματα: Αρκετά - πολλά λευκά, κίτρινα, γκρι, σκούρα, πορτοκαλί και καστανέρυθρα μικρού, μέσου και μεγάλου μεγέθους κυκλικά, ημικυκλικά και γωνιώδη. Αραιή λεπτή μίκα και λαμπυρίζοντα εγκλείσματα.

Διάκενα: Ακανόνιστου σχήματος (vugs) και αραιά επιμήκη (planar voids).

Περιγραφή: Τμήμα χείλους, λαβής και άνω σώματος. Έξω νεύον χείλος με στρογγυλεμένη απόληξη, οριζόντια λαβή ελλειπτικής διατομής, η οποία εκφύεται στο ύψος του σώματος και αναπτύσσεται μέχρι το ύψος του χείλους. Άνω σώμα με καμπύλο τοίχωμα. Αβαθής στεφάνη στο εσωτερικό για την υποδοχή πώματος.

Παράλληλα: Παρόμοιο προφίλ με μικρή διαφοροποίηση στο χείλος *Agora XXXIII*, 103-105, 267, v. 203, εικ. 35 (context: 325-275) και v. 205, εικ. 35, πίν. 29 (context: 300-250 π.Χ)

Χρονολόγηση: Ελληνιστική περίοδος (στρώμα του 2^{ου} αι. μ.Χ με ανάμεικτο υλικό της ελληνιστικής και της ρωμαϊκής περιόδου)

Αρ. Καταλόγου: 84

Εικ. 18

Αρ. Ευρετηρίου: B.2/5.1.17 / Πιθανώς συνανήκει με το B.2/4.3.64

Σχήμα: Δίσκος σερβιρίσματος ;

Χρήση: Αγγείο σερβιρίσματος.

Διαστάσεις: Σωζ. Ύψ.: 2,6εκ., Διάμ. Βάσ.: 8εκ. / σώζεται το 11%, Πάχ. Σώμ.: 0,8εκ.

Munsell: Ο πυρήνας: 5YR 5/4 reddish brown - 7.5YR 5/4 brown. Η επιφάνεια: 10YR 7/4 very pale brown - 10YR 6/4 light yellowish brown.

Πηλός: Μαλακός και μέτρια τραχύς - λείος.

Εγκλείσματα: Αρκετά - πολλά λευκά, κίτρινα, γκρι, σκούρα, πορτοκαλί και καστανέρυθρα μικρού, μέσου και μεγάλου μεγέθους κυκλικά, ημικυκλικά καιγωνιώδη. Κάποια σκούρα και καστανέρυθρα.

Διάκενα: Ακανόνιστου σχήματος (vugs).

Περιγραφή: Τμήμα βάσης. Πόδι με καμπύλο τοίχωμα και απόληξη τριγωνικής διατομής, η οποία νεύει προς τα πάνω. Απολεπισμένη μελανή βαφή σε όλη την επιφάνεια (;).

Παράλληλα: Αντίστοιχης λογικής με τους δίσκους σερβιρίσματος από το *Agora XXXIII*, 103-105, 266-267, v. 200, εικ. 34, πίν. 28 και v. 205, εικ. 35, πίν. 29.

Χρονολόγηση: Ελληνιστική περίοδος (στρώμα του 2^{ου} αι. μ.Χ με ανάμεικτο υλικό της ελληνιστικής και της ρωμαϊκής περιόδου)

Αρ. Καταλόγου: 85

Εικ. 19

Αρ. Ευρετηρίου: B.2/4.2.89

Σχήμα: Δίσκος σερβιρίσματος ;

Χρήση: Αγγείο σερβιρίσματος.

Διαστάσεις: Σωζ. Μήκ.: 2,1εκ., Διάμ. Χείλ.: 20εκ. / σώζεται το 3-4 %, Πάχ. Σώμ.: 0,6εκ.

Munsell: Ο πυρήνας: 7.5YR 7/6 reddish yellow. Η επιφάνεια: 10YR 8/3 - 8/4 very pale brown.

Πηλός: Μαλακός με ελαφρώς πουδρώδη υφή. Κορινθιακός.

Εγκλείσματα: Λίγα λευκά, γκρι, σκούρα και καστανέρυθρα μικρού, μέσου και μεγάλου μεγέθους κυκλικά, ημικυκλικά καιγωνιώδη. Αραιή λεπτή μίκα και λαμπυρίζοντα εγκλείσματα.

Διάκενα: Ακανόνιστου σχήματος (vugs)

Περιγραφή: Τμήμα χείλους και άνω σώματος. Έξω νεύον χείλος με κοίλο τοίχωμα στην εσωτερική όψη και παχιά απόληξη ελλειπτικής διατομής. Άνω σώμα με καμπύλο τοίχωμα. Απολεπισμένη μελανή και ερυθρή (2.5YR 5/8 red) βαφή σε όλη την επιφάνεια.

Παράλληλα: Παρόμοιο προφίλ χείλους, αλλά σε μεγαλύτερο μέγεθος *Agora XXXIII*, 103-105, 266, v. 200, εικ. 34, πιν. 28 (Δίσκος σερβιρίσματος / 175-125 π.Χ), Abadie Reynal 2007, 191, v. 297.1, πίν. 44 (πινάκιο / 1^{ος} αι. π.Χ - 1^{ος} αι. μ.Χ)

Χρονολόγηση: Ύστερη ελληνιστική – Πρώιμη ρωμαϊκή περίοδος.

Άλλα Δοχεία (Jars)

Αρ. Καταλόγου: 86

Εικ. 19

Αρ. Ευρετηρίου: A.3/8.3.1

Σχήμα: Δοχείο (Jar)

Χρήση: Διάφορες οικιακές δραστηριότητες.

Διαστάσεις: Σωζ. Ύψ.: 2,3εκ., Διάμ. Χείλ.: 20εκ. / σώζεται το 10%, Πάχ. Σώμ.: 0,5εκ.

Munsell: Ο πυρήνας: 2.5YR 5/6 red. Η επιφάνεια: 2.5YR 6/8 light red.

Πηλός: Σκληρός και τραχύς. CSF.

Εγκλείσματα: Αρκετά - πολλά λευκά, κίτρινα, γκρι, σκούρα, πορτοκαλί, ωχρώδη και καστανέρυθρα, μικρού, μέσου και μεγάλου μεγέθους, κυκλικά, ημικυκλικά καιγωνιώδη. Λεπτή μίκα και λαμπυρίζοντα εγκλείσματα.

Διάκενα: Ακανόνιστου σχήματος (vugs) .

Περιγραφή: Τμήμα χείλους και άνω σώματος. Έξω νεύον χείλος τριγωνικής διατομής και άνω σώμα με κοίλο τοίχωμα. Στην εξωτερική όψη του χείλους, στο ανώτερο τμήμα του, αμυδρή αυλάκωση και στο κατώτερο διακοσμητικές εμπιέσεις ελλειπτικής διατομής (pie-crust decoration).

Παράλληλα: *Corinth XVIII.2*, 120, 125-126, v. 270, εικ.33, Grigoropoulos (2018, v. 58, εικ. 25), Tzavella (2018, v. 1, εικ. 131)

Χρονολόγηση: 1^{ος} αι. π.Χ – 1^{ος} αι. μ.Χ (Στρώμα του 2^{ου} αι. μ.Χ με ανάμεικτη κεραμική των ελληνιστικών και ρωμαϊκών χρόνων και περισσότερα ευρήματα από τον 1^ο αι. π.Χ έως τον 1^ο αι. μ.Χ).

Αγγεία Αποθήκευσης

Αρ. Καταλόγου: 87

Εικ. 19

Αρ. Ευρετηρίου: A.2/6.3.5

Σχήμα: Αγγείο αποθήκευσης

Χρήση: Αποθήκευση

Διαστάσεις: Σωζ. Ύψ.: 13εκ., Διάμ. Χείλ.: 16εκ. / σώζεται το 20%, Πλ. Χείλ.: 1,4εκ., Πάχ. Χείλ.: 1,8εκ., Πάχ. Σώμ.: 2,5εκ.

Munsell: Ο πυρήνας: 10YR 7/3 very pale brown. Η επιφάνεια: 10YR 8/3 very pale brown με 2.5Y 8/2 pale yellow απόχρωση, επίκτητη από το ψήσιμο. Πορτοκαλέρυθρο (5YR 7/6 - 6/6 reddish yellow) επίχρισμα ; και στις δύο όψεις.

Πηλός: Μέτρια σκληρός και τραχύς με πουδρώδη υφή. Κορινθιακός.

Εγκλείσματα: Αραιά λευκά, γκρι - καστανά, σκούρα και λιγότερα πορτοκαλί και καστανέρυθρα ; Λεπτή μίκα.

Διάκενα: Αραιά ακανόνιστου σχήματος (vugs).

Περιγραφή: Τμήμα χείλους, λαβής και σώματος. Ενιαίο περίγραμμα χείλους και σώματος. Κάθετο χείλος, τετράγωνης διατομής, επίπεδο στην άνω όψη, λαβή ελλειπτικής διατομής ; και ώμος - σώμα με καμπύλο τοίχωμα.

Παράλληλα: Δεν εντοπίζεται ακριβές παράλληλο. Πλησιέστερο Tzavella (2018, v. 6, εικ.131).

Χρονολόγηση: Πρώιμη ρωμαϊκή περίοδος ; (Στρώμα της μέσης ρωμαϊκής περιόδου με ανάμεικτη κεραμική των ελληνιστικών και ρωμαϊκών χρόνων).

Στηρίγματα (Stands)

Αρ. Καταλόγου: 88

Εικ. 19

Αρ. Ευρετηρίου: A.2/6.2.2

Σχήμα: Στήριγμα Αμφορέα

Χρήση: Αγγείο στήριξης.

Διαστάσεις: Ύψ.: 7εκ., Διάμ. Χείλ.: 8εκ. / σώζεται το 22%, Διάμ. Βάσ.: μη μετρήσιμη, Πάχ. Σώμ.: 1-1,3εκ.

Munsell: Ο πυρήνας: 5Y 6/2 light olive gray και Gley 1 6/ 10Y greenish gray. Η επιφάνεια: 5Y 7/2 light gray.

Πηλός: Σκληρός και τραχύς. CSF.

Εγκλείσματα: Πολλά λευκά, κίτρινα, γκρι, σκούρα (κυριαρχούν), πορτοκαλί και καστανέρυθρα μικρού, μέσου και μεγάλου μεγέθους κυκλικά, ημικυκλικά και γωνιώδη.

Διάκενα: Μικρού, μέσου και μεγάλου μεγέθους ακανόνιστου σχήματος (vugs) και επιμήκη (planar voids).

Περιγραφή: Πλήρες προφίλ. Ενιαίο περίγραμμα χείλους, σώματος και βάσης. Κατακόρυφο χείλος, το οποίο τείνει ελαφρώς προς τα έξω, με επίπεδη άνω όψη, σώμα με ελαφρώς κοίλο περίγραμμα και βάση με καμπύλο τοίχωμα στην επιφάνεια έδρασης, το οποίο αναδιπλώνεται στην εσωτερική όψη. Πορτοκαλί επίχρισμα (/ 5YR 6/8 reddish yellow) και στις δύο όψεις.

Παράλληλα: Παρόμοιο προφίλ, αλλά με πιο κεκλιμένο τοίχωμα και μικρότερου μεγέθους *Corinth VII.6, 57, C-1934-1074, C-1934-1075 (460-420 π.Χ)*

Χρονολόγηση: Πρώιμη ρωμαϊκή περίοδος ;

Αρ. Καταλόγου: 89

Εικ. 20

Αρ. Ευρετηρίου: B.2/7.3.1

Σχήμα: Στήριγμα Αμφορέα

Χρήση: Αγγείο στήριξης

Διαστάσεις: Ύψ.: 7εκ., Διάμ. Χείλ.: 14,5εκ. / σώζεται το 21%, Διάμ. Βάσ.: μη μετρήσιμη, Πάχ. Σώμ.: 0,8-1,1εκ.

Munsell: Ο πυρήνας: 5YR 5/1 gray - 5/2 reddish gray. Η επιφάνεια: 7.5YR 5/1 - 10YR 5/1 gray.

Πηλός: Σκληρός και τραχύς. CSF.

Εγκλείσματα: Πολλά λευκά, κίτρινα, γκρι, σκούρα, πορτοκαλί και καστανέρυθρα μικρού, μέσου και μεγάλου μεγέθους, κυκλικά, ημικυκλικά και γωνιώδη. Αραιή λεπτή μίκα και λαμπυρίζοντα.

Διάκενα: Μικρού, μέσου και μεγάλου μεγέθους ακανόνιστου σχήματος (vugs).

Περιγραφή: Πλήρες προφίλ. Ενιαίο περίγραμμα χείλους, σώματος και βάσης. Χείλος, το οποίο τείνει ελαφρώς προς τα έξω, στρογγυλεμένο στην εξωτερική όψη και λοξότμητο στην εσωτερική, σώμα με καμπύλο τοίχωμα, το οποίο αποκτά κοίλο περίγραμμα στο κατώτερο τμήμα του και προεξέχουσα βάση ελλειπτικής διατομής με καμπύλο τοίχωμα στην επιφάνεια έδρασης, η οποία αναδιπλώνεται στο εσωτερικό.

Παράλληλα: Παρόμοιο προφίλ, αλλά με πιο κεκλιμένο τοίχωμα και μικρότερου μεγέθους *Corinth VII.6, 57, C-1934-1074, C-1934-1075 (460-420 π.Χ)*

Χρονολόγηση: Πρώιμη ρωμαϊκή περίοδος ;

Αρ. Καταλόγου: 90

Εικ. 20

Αρ. Ευρετηρίου: B.2/7.2.1 και B.2/6.12.5

Σχήμα: Στήριγμα Αμφορέα

Χρήση: Αγγείο στήριξης.

Διαστάσεις: Ύψ.: 6,6εκ., Διάμ. Χείλ.: 17εκ. / σώζεται το 39%, Διάμ. Βάσ.: εσ.: 11,9εκ. Πάχ. Σώμ.: 0,9-1εκ.

Munsell: Ο πυρήνας: 10YR 5/2 και 2.5Y 5/1 gray - 5/2 grayish brown. Η επιφάνεια 5Y 5/2 olive gray και 5Y 6/2 light olive gray - 7/2 light gray

Πηλός: Σκληρός και τραχύς. CSF.

Εγκλείσματα: Πολλά λευκά, κίτρινα, γκρι, σκούρα (κυριαρχούν), πορτοκαλί και λιγότερα καστανέρυθρα μικρού, μέσου και μεγάλου μεγέθους κυκλικά, ημικυκλικά καιγωνιώδη.

Διάκενα: Μικρού, μεγάλου και μέσου μεγέθους ακανόνιστου σχήματος (vugs) και λιγότερα επιμήκη (planar voids).

Περιγραφή: Πλήρες προφίλ. Δύο όστρακα συνανήκοντα και συγκολλούμενα. Ενιαίο περίγραμμα χείλους, σώματος και βάσης. Έξω νεύον χείλος με στρογγυλεμένη απόληξη, σώμα με κοίλο περίγραμμα και βάση ελλειπτικής διατομής με ελαφρώς καμπύλο τοίχωμα στην επιφάνεια έδρασης, η οποία αναδιπλώνεται στο εσωτερικό.

Παράλληλα: Παρόμοιο προφίλ, αλλά μικρότερου μεγέθους *Corinth VII.6, 57, C-1934-1075*, εικ. 50 (460-420 π.Χ)

Χρονολόγηση: Πρώιμη ρωμαϊκή περίοδος ;

Αρ. Καταλόγου: 91

Εικ. 20

Αρ. Ευρετηρίου: B.2/10.3.1

Σχήμα: Στήριγμα Αμφορέα

Χρήση: Αγγείο στήριξης.

Διαστάσεις: Ύψ.: 8,1εκ., Διάμ. Χείλ.: 15,5εκ. ; / σώζεται το 29%, Διάμ. Βάσ.: 13εκ. Πάχ. Σώμ.: 0,9-1εκ.

Munsell: Ο πυρήνας: 5YR 5/3 reddish brown και 10YR 5/2 grayish brown. Η επιφάνεια: 2.5Y 5/1 gray με 2.5Y 6/2 light brownish gray και 7.5YR 6/3 light brown απόχρωση, επίκτητη από το ψήσιμο.

Πηλός: Σκληρός και τραχύς. CSF.

Εγκλείσματα: Πολλά λευκά, κίτρινα, γκρι, σκούρα, πορτοκαλί και καστανέρυθρα μικρού, μέσου και μεγάλου μεγέθους κυκλικά, ημικυκλικά καιγωνιώδη. Αραιή λεπτή μίκα και λαμπυρίζοντα εγκλείσματα.

Διάκενα: Μικρού, μεγάλου και μέσου μεγέθους ακανόνιστου σχήματος (vugs) και λιγότερα επιμήκη (planar voids).

Περιγραφή: Πλήρες προφίλ. Ενιαίο περίγραμμα χείλους, σώματος και βάσης. Έξω νεύον χείλος με στρογγυλεμένη απόληξη, σώμα με κοίλο τοίχωμα και βάση ελλειπτικής διατομής που τείνει προς τα έξω και αναδιπλώνεται στο εσωτερικό. Ελαφρώς καμπύλο τοίχωμα στην επιφάνεια έδρασης. Δύο νευράκια στην εξωτερική όψη του σώματος.

Παράλληλα: Δεν εντοπίζεται ακριβές παράλληλο. Το προφίλ της βάσης του αντικειμένου αντίστοιχο του *Corinth VII.3, 115, v. 644*, πίν. 25, 60 και *Agora XXXIII, 121, 281, v. 344*, εικ. 57, πίν. 47 (context: 150-86 π.Χ)

Χρονολόγηση: Πρώιμη ρωμαϊκή περίοδος ;

Αρ. Καταλόγου: 92

Εικ. 21

Αρ. Ευρετηρίου: A.2/4.7.1

Σχήμα: Στήριγμα Αμφορέα

Χρήση: Αγγείο στήριξης.

Διαστάσεις: Ύψ.: 8,1 εκ., Διάμ. Χείλ.: εξ: 15εκ. / σώζεται το 50%, Διάμ. Σώμ.: εξ.: 8,7εκ., Διάμ. Βάσ.: 13εκ., Πάχ. Σώμ.: 1εκ.

Munsell: Ο πυρήνας: 2.5YR 4/8 red και 7.5YR 5/4 brown - 5/6 strong brown. Η επιφάνεια: 7.5YR 6/6 reddish yellow.

Πηλός: Σκληρός και τραχύς. CSF ;

Εγκλείσματα: Αρκετά - πολλά λευκά, κίτρινα, γκρι, σκούρα, πορτοκαλί και καστανέρυθρα μικρού, μέσου και μεγάλου μεγέθους κυκλικά, ημικυκλικά καιγωνιώδη. Λεπτή μίκα (πολύχρωμη :) και λαμπυρίζοντα εγκλείσματα.

Διάκενα: Ακανόνιστου σχήματος (vugs).

Περιγραφή: Σχεδόν ακέραιη βάση. Έξω νεύον χείλος, σχεδόν τετράγωνης διατομής με αυλάκωση στην εξωτερική όψη, χαμηλό κυλινδρικό σώμα και προεξέχουσα βάση ελλειπτικής διατομής με

καμπύλο περίγραμμα στην επιφάνεια έδρασης, η οποία αναδιπλώνεται στο εσωτερικό. Η αναδίπλωση άτεχνα διαμορφωμένη, πιθανώς με το χέρι.

Παράλληλα: Δεν εντοπίζεται ακριβές παράλληλο. Κοντά σε *Agora XXXIII*, 122, v. 346, εικ. 57, πίν. 47 (context: 225-165 π.Χ με υλικό της ύστερης ελληνιστικής περιόδου).

Χρονολόγηση: Πρώιμη ρωμαϊκή περίοδος ;

Αρ. Καταλόγου: 93

Εικ. 21

Αρ. Ευρετηρίου: B.2/6.4.2 και B.3/Π.11.1.6

Σχήμα: Στήριγμα

Χρήση: Αγγείο στήριξης.

Διαστάσεις: Ύψ.: 7,5 εκ., Διάμ.: εξ: 24εκ., εσ.: 16,4εκ., Πάχ. Σώμ.: 3,4εκ.

Munsell: Ο πυρήνας: 7.5YR 5/3 brown και 2.5Y - 5Y 5/1 gray. Η επιφάνεια: Gley 1 4/N very dark gray με κατά τόπους Gley 2 5/5BG greenish gray και 10YR 5/2 grayish brown.

Πηλός: Σκληρός και τραχύς. CSF.

Εγκλείσματα: Αρκετά - πολλά λευκά, κίτρινα, γκρι, σκούρα, πορτοκαλί και καστανέρυθρα, μικρού, μέσου και μεγάλου μεγέθους, κυκλικά, ημικυκλικά καιγωνιώδη. Λεπτή μίκα ;

Διάκενα: Ακανόνιστου σχήματος (vugs).

Περιγραφή: Σχεδόν ακέραιο αντικείμενο. Τρία όστρακα συνανήκοντα και συγκολλούμενα. Ενιαίο περίγραμμα χείλους, σώματος και βάσης. Κάθετο χείλος, στρογγυλεμένο και σώμα με ελαφρώς καμπύλο τοίχωμα στο ανώτερο τμήμα του. Επίπεδη βάση.

Παράλληλα: Δεν εντοπίζεται ακριβές παράλληλο.

Χρονολόγηση: Πρώιμη ρωμαϊκή περίοδος ;

Πόματα

Αρ. Καταλόγου: 94

Εικ. 22

Αρ. Ευρετηρίου: A.2/6.3.17

Σχήμα: Διώτο κύπελλο - Πώμα

Χρήση: Σφράγιση αγγείων ;

Διαστάσεις: Σωζ. Ύψ.: 4,3εκ., Διάμ. Χείλ.: μη μετρήσιμη, Πλ. Χείλ.: 1,6εκ., Πάχ. Χείλ.: 0,8εκ., Πλ. Λαβ.: 2,6εκ., Πάχ. Λαβ.: 1,2εκ., Πάχ. Σώμ.: 0,5εκ.

Munsell: Ο πυρήνας: Gley 1 3-4/N very dark gray - dark gray. Η επιφάνεια: Gley 2 4/10B dark bluish gray

Πηλός: Σκληρός και τραχύς.

Εγκλείσματα: Αρκετά - πολλά λευκά, κίτρινα, γκρι, σκούρα, πορτοκαλί και καστανέρυθρα μικρού, μέσου και μεγάλου μεγέθους κυκλικά, ημικυκλικά καιγωνιώδη. Αραιή λεπτή μίκα και λαμπυρίζοντα εγκλείσματα. CSF.

Διάκενα: Ακανόνιστου σχήματος (vugs).

Περιγραφή: Τμήμα χείλους, λαβής και σώματος. Έξω νεύον χείλος με στρογγυλεμένη απόληξη, ταινιωτή λαβή, η οποία εκφύεται στο χείλος και καταλήγει στο σώμα και σώμα με καμπύλο τοίχωμα.

Παράλληλα: Χατζηδάκης 2000, 127, πίν. 77: α-β (90-70 π.Χ) και *Agora XXXIII*, 120-121, v. 340 -343, εικ. 56, πιν. 46 (270 - 1ος αι. π.Χ).

Χρονολόγηση: Ύστερη ελληνιστική περίοδος ; (Στρώμα της μέσης ρωμαϊκής περιόδου με ανάμεικτο υλικό της ελληνιστικής και της ρωμαϊκής περιόδου).

Αρ. Καταλόγου: 95

Εικ. 22

Αρ. Ευρετηρίου: B.1/3.1.66

Σχήμα: Πώμα

Χρήση: Σφράγιση χρηστικού αγγείου ;

Διαστάσεις: Σωζ. Ύψ.: 2,7εκ., Διάμ. Λαβ.: 2,9εκ., Πάχ. Σώμ.: 0,5-0,7εκ.

Munsell: Ο πυρήνας: 2.5YR 5/6 red, 2.5YR 6/8 light red και Gley 1 4/N dark gray. Η επιφάνεια: Gley 1 5/10GY greenish gray και 2.5Y 5/1 gray.

Πηλός: Σκληρός και τραχύς. CSF.

Εγκλείσματα: Πολλά λευκά, γκρι, σκούρα, πορτοκαλί και καστανέρυθρα μικρού, μέσου και μεγάλου μεγέθους κυκλικά, ημικυκλικά καιγωνιώδη. Αραιή λεπτή μίκα και λαμπυρίζοντα εγκλείσματα.

Διάκενα: Ακανόνιστου σχήματος (vugs).

Περιγραφή: Ακέραιη λαβή και σώμα από πώμα. Λαβή κυκλικής διατομής και σώμα με ευθύγραμμο τοίχωμα. Στην άνω όψη της λαβής ίχνη από τον σπάγκο που χρησιμοποιήθηκε κατά την αποκόλληση του αγγείου από τον τροχό.

Παράλληλα: Παρόμοιο προφίλ λαβής με Hayes 2003, 456-457, v. 35, 37, εικ. 4 (στρώμα με υλικό από τον 2^ο αι. π.Χ έως τον 1^ο αι. μ.Χ) και αντίστοιχης λογικής με Tzavella (2018, v. 5, εικ. 134).

Χρονολόγηση: Στρώμα του 2^{ου} αι. μ.Χ ή αργότερα με ανάμεικτη κεραμική της ελληνοιστικής και ρωμαϊκής περιόδου.

Αρ. Καταλόγου: 96

Πιν. 1

Αρ. Ευρετηρίου: Α.ΕΠ.3.11

Σχήμα: Πώμα

Χρήση: Σφράγιση χρηστικού αγγείου.

Διαστάσεις: Σωζ. Ύψ.: 2,9εκ., Διαστ. Λαβ.: 3,2x3,6εκ., Πάχ. Σώμ.: 1,2εκ.

Munsell: Ο πυρήνας: 7.5YR 7/6 reddish yellow. Η επιφάνεια: 7.5YR 7/4 pink - 7/6 reddish yellow.

Πηλός: Μέτρια σκληρός με πουδρώδη υφή. Κορινθιακός.

Εγκλείσματα: Αρκετά λευκά, κίτρινα, γκρι, σκούρα, πορτοκαλί και καστανέρυθρα, μέσου και μεγάλου μεγέθους κυκλικά - ημικυκλικά καιγωνιώδη. Αραιή λεπτή μίκα και λαμπυρίζοντα.

Διάκενα: Ακανόνιστου σχήματος (vugs).

Περιγραφή: Ακέραη λαβή και τμήμα σώματος από πώμα. Παχιά λαβή ελλειπτικής διατομής και σώμα με ευθύγραμμο τοίχωμα.

Παράλληλα: Πάρομοιο προφίλ, αλλά από πηλό για μαγειρικά σκεύη (cooking fabric) με Agora XXXIII, 198, 321, v. 731, εικ. 91, πίν. 73 (Πώμα τύπος 5 / 225-175 π.Χ)

Χρονολόγηση: Επιφανειακό Στρώμα.

Αρ. Καταλόγου: 97

Εικ. 23

Αρ. Ευρετηρίου: Α.2/4.2.5

Σχήμα: Πώμα Αμφορέα ;

Χρήση: Σφράγιση αμφορέα ;

Διαστάσεις: Σωζ. Ύψ.: 2,1εκ., Διαστ. Λαβ.: 1,4x1,7εκ., Διάμ. Σώμ.: 9,1εκ., Πάχ. Σώμ.: 1,6εκ.

Munsell: Ο πυρήνας: 7.5YR 7/3 pink - 10YR 7/3 very pale brown. Κατά τόπους διακρίνεται και 10R 6/8 light red. Η επιφάνεια: 2.5Y 8/2 pale yellow.

Πηλός: Σκληρός και τραχύς με πουδρώδη υφή. Κορινθιακός.

Εγκλείσματα: Λίγα λευκά, γκρι, σκούρα και καστανέρυθρα. Λεπτή μίκα.

Διάκενα: Ακανόνιστου σχήματος (vugs).

Περιγραφή: Σχεδόν ακέραιο χονδροειδές πώμα. Σώμα με παχύ τοίχωμα ελλειπτικής διατομής και χαμηλή λαβή εν είδει ρόζου. Δύο κατακόρυφες αυλακώσεις εκατέρωθεν του σώματος.

Παράλληλα: Παρόμοιο με πώματα από Bald Romano 1994, 85, v. 60, πίν. 24.

Χρονολόγηση: Ελληνοιστική περίοδος (Στρώμα του 2^{ου} αι. μ.Χ με ανάμεικτη κεραμική των ελληνοιστικών και ρωμαϊκών χρόνων).

Αρ. Καταλόγου: 98

Εικ. 23

Αρ. Ευρετηρίου: Α.2/4.6.1

Σχήμα: Πώμα Αμφορέα ;

Χρήση: Σφράγιση αμφορέα ;

Διαστάσεις: Σωζ. Ύψ.: 2,4εκ., Διαστ. Λαβ.: 2,1x2,3εκ., Διάμ. Σώμ.: Μη μετρήσιμη, Πάχ. Σώμ.: 1,3-1,7εκ.

Munsell: Ο πυρήνας: 2.5Y 8/2 pale yellow. Η επιφάνεια: 2.5Y 8/2-8/3 pale yellow.

Πηλός: Μαλακός με πουδρώδη υφή. Κορινθιακός.

Εγκλείσματα: Αρκετά λευκά, γκρι, σκούρα και καστανέρυθρα μικρού, μέσου και μεγάλου μεγέθους κυκλικά, ημικυκλικά καιγωνιώδη. Αραιή λεπτή μίκα (Corinthian tile fabric).

Διάκενα: Ακανόνιστου σχήματος (vugs) και αραιά επιμήκη (planar voids).

Περιγραφή: Τμήμα σώματος και λαβής. Ενιαίο περίγραμμα λαβής και σώματος. Χονδροειδές πώμα με παχύ ευθύγραμμο τοίχωμα και στρογγυλεμένη απόληξη, η οποία νεύει προς τα πάνω. Λαβή ελλειπτικής διατομής. Πορτοκαλί (5YR 6/6 reddish yellow) επίχρισμα και στις δύο όψεις.

Παράλληλα: Παρόμοιο με πώματα από Bald Romano 1994, 85, v. 60, πίν. 24.

Χρονολόγηση: Ελληνοιστική περίοδος. (Στρώμα του 2^{ου} αι. μ.Χ με ανάμεικτη κεραμική των ελληνοιστικών και ρωμαϊκών χρόνων).

Αρ. Καταλόγου: 99

Εικ. 24

Αρ. Ευρετηρίου: Β.2/6.1.6

Σχήμα: Πώμα Αμφορέα

Χρήση: Σφράγιση Αμφορέα.

Διαστάσεις: Διαστ. Λαβ.: 2,1x2,4 εκ., Πάχ. Σώμ.: 0,5-0,9εκ.

Munsell: Ο πυρήνας: 7.5YR 6/4 light brown. Η επιφάνεια: 10YR 8/4 very pale brown.

Πηλός: Σκληρός με πουδρώδη υφή.

Εγκλείσματα: Αρκετά - πολλά λευκά, κίτρινα, γκρι, σκούρα, πορτοκαλί και λιγότερα καστανέρυθρα μικρού, μέσου και μεγάλου μεγέθους κυκλικά, ημικυκλικά και γωνιώδη. Αραιή λεπτή μίκα ; / Λαμπυρίζοντα εγκλείσματα.

Διάκενα: Ακανόνιστου σχήματος (vugs).

Περιγραφή: Τμήμα λαβής και σώματος με ενιαίο περίγραμμα. Πώμα με λαβή ελλειπτικής διατομής και σώμα με καμπύλο τοίχωμα.

Παράλληλα: Παρόμοιο προφίλ λαβής Riley 1979, 321, v. 762, εικ. 119 (Πώμα τύπος 1C /πρώιμη-μέση ρωμαϊκή περίοδος)

Χρονολόγηση: 1^{ος} – 2^{ος} αι. μ.Χ (Βάσει στρώματος και παραλλήλου)

Αρ. Καταλόγου: 100

Εικ. 24

Αρ. Ευρετηρίου: B.3/8.6.28

Σχήμα: Πώμα Αμφορέα

Χρήση: Σφράγιση Αμφορέα.

Διαστάσεις: Ύψ.: 2,9εκ., Διάμ Σώμ.: 7,6εκ., Πάχ. Σώμ.: 0,7εκ. Διαστ. Λαβ.: 2,2εκ. x 2,6εκ. x 2,4εκ.

Munsell: Ο πυρήνας: 7.5YR 7/4 pink - 6/4 light brown. Η επιφάνεια: 7.5YR 7/4 pink με ελαφριά καστανή απόχρωση (7.5YR 8/3 pink - 10YR 8/2 very pale brown) στην εξωτερική όψη και πορτοκαλέρυθρη (5YR 7/6 reddish yellow) στην εσωτερική.

Πηλός: Μέτρια σκληρός και τραχύς. Cadiz region fabric (;

Εγκλείσματα: Αρκετά - πολλά λευκά, κίτρινα, γκρι, σκούρα και καστανέρυθρα μικρού, μέσου και μεγάλου μεγέθους κυκλικά και ημικυκλικά και πολλά - άφθονα πορτοκαλί, μικρού, μέσου και μεγάλου μεγέθους κυκλικά και ημικυκλικά. Λεπτή μίκα.

Διάκενα: Ακανόνιστου σχήματος (vugs).

Περιγραφή: Πλήρες προφίλ. Τμήμα χείλους, σώματος και ακέραη λαβή. Σώμα με κοίλο τοίχωμα και κωνικό περιχειλίωμα, το οποίο νεύει ελαφρώς προς τα πάνω. Κατακόρυφη συμπαγής λαβή ελλειπτικής διατομής, διαμορφωμένη από εμπιέσεις δακτύλων.

Παράλληλα: Παρόμοιο προφίλ χείλους, αλλά με διαφοροποίηση στην ανάπτυξη του σώματος ή της λαβής, Riley 1979, 326-327, v. 799, εικ. 119, Pickersgill και Roberts 2003, 569-570, v. 66, εικ. 10 και 579, 582, 586, v. 135a-c, εικ.18

Χρονολόγηση: 1^{ος} – 2^{ος} αι. μ.Χ (Βάσει στρώματος και παραλλήλων)

Αρ. Καταλόγου: 101

Εικ. 24

Αρ. Ευρετηρίου: B.2/6.16.7

Σχήμα: Πώμα Αμφορέα

Χρήση: Σφράγιση Αμφορέα.

Διαστάσεις: Ύψ.: 2,4εκ., Διάμ Σώμ.: 9,2εκ., Πάχ. Σώμ.: 0,5-0,8εκ. Διαστ. Λαβ.: 1,8x1,9x1,6

Munsell: Ο πυρήνας: 10YR 5/1 gray και 7.5YR 5/2 brown. Η επιφάνεια 10YR 5/1 gray - 5/2 garyish brown με ανοικτή καστανή απόχρωση (10YR 7/3 very pale brown), επίκτητη από το ψήσιμο.

Πηλός: Σκληρός και τραχύς. CSF.

Εγκλείσματα: Αρκετά - πολλά λευκά, κίτρινα, γκρι, σκούρα, πορτοκαλί και καστανέρυθρα μικρού, μέσου και μεγάλου μεγέθους, κυκλικά, ημικυκλικά και γωνιώδη. Αραιή λεπτή μίκα.

Διάκενα: Ακανόνιστου σχήματος (vugs).

Περιγραφή: Πλήρες προφίλ. Τμήμα χείλους, σώματος και ακέραη λαβή. Σώμα πώματος με κοίλο τοίχωμα και κωνικό περιχειλίωμα, το οποίο στρέφεται προς τα πάνω. Κατακόρυφη λαβή ελλειπτικής διατομής, στην οποία σώζεται μία εμπίεση δακτύλου.

Παράλληλα: Παρόμοιο προφίλ με διαφοροποίηση στην λαβή Hayes 1971, 269, v. 48, εικ. 17 (1ος αι. π.Χ) και Pickersgill και Roberts 2003, 569-570, v. 66, εικ. 10.

Χρονολόγηση: 1^{ος} – 2^{ος} αι. μ.Χ (Βάσει στρώματος και παραλλήλων)

Αρ. Καταλόγου: 102

Εικ. 24

Αρ. Ευρετηρίου: B.2/6.29.6

Σχήμα: Πώμα Αμφορέα

Χρήση: Σφράγιση Αμφορέα.

Διαστάσεις: Ύψ.: 2,2εκ., Διάμ. Σώμ.: 7,9εκ., Πάχ. Σώμ.: 0,5-0,6εκ., Διαστ. Λαβ.: 1,3εκ.x1,6εκ.

Munsell: Ο πυρήνας: 2.5YR 4/6 red και 2.5Y 5/1 gray. Η επιφάνεια στην κάτω όψη 2.5YR 5/6 red με πορτοκαλέρυθρη απόχρωση (7.5YR 6/6 reddish yellow), επίκτητη από το ψήσιμο. Στην άνω όψη: 7.5YR 7/6 reddsih yellow.

Πηλός: Σκληρός και τραχύς. CSF.
Εγκλείσματα: Αρκετά - πολλά λευκά, κίτρινα, γκρι, σκούρα, πορτοκαλί και καστανέρυθρα μικρού, μέσου και μεγάλου μεγέθους κυκλικά, ημικυκλικά και λιγότερα γωνιώδη. Λεπτή μίκα.
Διάκενα: Ακανόνιστου σχήματος (vugs) .
Περιγραφή: Πλήρες προφίλ. Τμήμα χείλους, σώματος και ακέρατη λαβή. Σώμα με κοίλο τοίχωμα και κωνικό περιχέλωμα, το οποίο νεύει προς τα πάνω. Κατακόρυφη συμπαγής λαβή ελλειπτικής διατομής. Στην λαβή σώζονται δύο εμπιέσεις δακτύλων.
Παράλληλα: Riley 1979, 326-327, v. 800, εικ. 119 (παρόμοιο προφίλ χείλους), Bailey 1993, 244, v. 170, εικ. 16 (διαφοροποίηση στην λαβή), Hayes 2001, v. 28, εικ. 17 (διαφοροποίηση στην λαβή), Λυκούδη 2013, 27, v. 91-92, εικ. 26, 55 (διαφοροποίηση στην λαβή), Likoudi (2018, v. 91, εικ. 61)
Χρονολόγηση: 1^{ος} – 2^{ος} αι. μ.Χ (Βάσει στρώματος και παραλλήλων)

Αρ. Καταλόγου: 103 **Εικ. 24**

Αρ. Ευρετηρίου: B.3/8.6.29

Σχήμα: Πώμα Αμφορέα

Χρήση: Σφράγιση Αμφορέα.

Διαστάσεις: Ύψ.: 2,1εκ., Διάμ. Σώμ.: 6,7εκ., Πάχ. Σώμ.: 0,5εκ., Διαστ. Λαβ.: 1,7εκ.x1,6εκ.

Munsell: Ο πυρήνας: 2.5YR 5/8 red και 2.5Y 4/1 dark gray. Η επιφάνεια: 7.5YR 6/6 reddish yellow.

Πηλός: Σκληρός και τραχύς. CSF.

Εγκλείσματα: Αρκετά - πολλά λευκά, κίτρινα, γκρι, σκούρα, πορτοκαλί και καστανέρυθρα μικρού, μέσου και μεγάλου μεγέθους κυκλικά, ημικυκλικά και λιγότερα γωνιώδη. Λεπτή μίκα και λαμπυρίζοντα.

Διάκενα: Ακανόνιστου σχήματος (vugs).

Περιγραφή: Πλήρες προφίλ. Τμήμα χείλους, σώματος και ακέρατη λαβή. Σώμα με κοίλο τοίχωμα και περιχέλωμα που νεύει προς τα πάνω. Αρχικά κατασκευασμένο με απλό στρογγυλεμένο χείλος, το οποίο στην συνέχεια διευρύνθηκε με επίθετο τμήμα πηλού, αποκτώντας διαφορετικό προφίλ. Συμπαγής κατακόρυφη λαβή, ελλειπτικής διατομής, η οποία φέρει εμπιέσεις δακτύλων.

Παράλληλα: Παρόμοιο προφίλ χείλους Pickersgill και Roberts 2003, 569-570, v. 66, εικ. 10 (διαφοροποίηση στην ανάπτυξη του σώματος και της λαβής)

Χρονολόγηση: 1^{ος} – 2^{ος} αι. μ.Χ. (Βάσει στρώματος)

Αρ. Καταλόγου: 104 **Εικ. 25**

Αρ. Ευρετηρίου: B.2/6.31.5

Σχήμα: Πώμα Αμφορέα

Χρήση: Σφράγιση Αμφορέα.

Διαστάσεις: Ύψ.: 2,3εκ., Διάμ. Σώμ.: 8εκ., Πάχ. Σώμ.: 0,65εκ., Διαστ. Λαβ.: 1,9εκ.x1,7εκ.

Munsell: Ο πυρήνας: 2.5YR 4/1 dark reddish gray - 5YR 4/1 dark gray. Η επιφάνεια: Μαυρισμένη από την καύση.

Πηλός: Σκληρός μέτρια τραχύς.

Εγκλείσματα: Αρκετά - πολλά λευκά, κίτρινα, γκρι, σκούρα και σκούρα καστανέρυθρα μικρού, μέσου και μεγάλου μεγέθους κυκλικά, ημικυκλικά και λιγότερα γωνιώδη. Λεπτή μίκα και λαμπυρίζοντα.

Διάκενα: Ακανόνιστου σχήματος (vugs).

Περιγραφή: Πλήρες προφίλ. Τμήμα χείλους, σώματος και ακέρατη λαβή. Σώμα με ευθύγραμμο τοίχωμα και χείλος με κωνική απόληξη, το οποίο νεύει προς τα κάτω. Συμπαγής κατακόρυφη λαβή, η οποία φέρει εμπιέσεις δακτύλων. Όλη η επιφάνεια μαυρισμένη από καύση.

Παράλληλα: Riley 1979, 326-327, v. 798, εικ. 119 (όμοιο προφίλ χείλους, διαφοροποίηση στην ανάπτυξη του σώματος και της λαβής)

Χρονολόγηση: 1^{ος} – 2^{ος} αι. μ.Χ (Βάσει στρώματος)

Αρ. Καταλόγου: 105 **Πιν. 1**

Αρ. Ευρετηρίου: A.2/7.2.28

Σχήμα: Πώμα – Αποστρογγυλεμένο όστρακο.

Χρήση: Σφράγιση Αγγείων.

Διαστάσεις: Διάμ. Σώμ.: 3,7x 4,3εκ., Πάχ. Σώμ.: 0,5εκ.

Munsell: Στην άνω όψη 10YR 8/3 very pale brown. Στην κάτω 5YR 7/6 reddish yellow και ερυθρό επίχρισμα (2.5YR 6/8 light red).

Πηλός: Μέτρια σκληρός και τραχύς.

Εγκλείσματα: Αρκετά - πολλά λευκά, κίτρινα, γκρι, σκούρα, πορτοκαλί και καστανέρυθρα μικρού, μέσου και μεγάλου μεγέθους κυκλικά, ημικυκλικά και λιγότερα γωνιώδη.

Διάκενα: Ακανόνιστου σχήματος (vugs).

Περιγραφή: Αποστρογγυλεμένο όστρακο, πιθανώς από αγγείο που σχετίζεται με την επιτραπέζια κεραμική. Αντικείμενο ελλειπτικής διατομής με καμπύλο τοίχωμα στη μία όψη. Σε δεύτερη χρήση ως πώμα.

Παράλληλα: -

Χρονολόγηση: -

Οικιακός Εξοπλισμός

Εστίες

Αρ. Καταλόγου: 106

Εικ. 25

Αρ. Ευρετηρίου: B.2/6.10.4

Σχήμα: Κυλινδρική Εστία (Barrel stove) ;

Χρήση: Προετοιμασία φαγητού.

Διαστάσεις: Σώζ. Ύψ.: 9,8εκ., Διάμ. Βάσ.: 29εκ. / σώζεται το 10%, Πάχ. Σώμ.: 0,9εκ.

Munsell: Ο πυρήνας: 5Y 5/2 olive gray - 5/3 olive και Gley 2 5/5BG greenish gray (όχι απόλυτη ταύτιση). Η επιφάνεια: εξ.: 5Y 7/3 pale yellow και 5Y 5/2 olive gray, ες.: 5Y 4/1 dark gray ή Gley 1 4/10Y dark greenish gray.

Πηλός: Σκληρός και τραχύς. CSF.

Εγκλείσματα: Αρκετά - πολλά λευκά, κίτρινα, γκρι, σκούρα (κυριαρχούν) καστανέρυθρα και πορτοκαλί μικρού και μέσου μεγέθους κυκλικά, ημικυκλικά καιγωνιώδη. Λεπτή μίκα.

Διάκενα: Αφθονα ακανόνιστου σχήματος (vugs) μικρού, μέσου και μεγάλου μεγέθους.

Περιγραφή: Τρία όστρακα συνανήκοντα και συγκολλούμενα. Τμήμα σώματος και βάσης. Ενιαίο περίγραμμα. Σώμα με καμπυλόκοιρτο περίγραμμα, το οποίο απολήγει σε προεξέχον χείλος. Ίχνη υάλωσης στο εσωτερικό, πιθανώς από τις υψηλές θερμοκρασίες.

Παράλληλα: *Agora XXXIII*, 222, 336, v. 840, εικ. 97, πιν. 90 (Barrel stove / context: 300-210 π.Χ)

Χρονολόγηση: 1^{ος} αι. π.Χ – 1^{ος} αι. μ.Χ (Στρώμα του 2^{ου} αι. π.Χ με ανάμεικτο υλικό από τον 2^ο αι. π.Χ έως τον 2^ο αι. μ.Χ).

Τελετουργικά αγγεία

Θυμιατήρια

Αρ. Καταλόγου: 107

Εικ. 25

Αρ. Ευρετηρίου: B.2/6.12.32.β

Σχήμα: Θυμιατήριο ;

Χρήση: Τελετουργικό αγγείο.

Διαστάσεις: Σωζ. Ύψ.: 5,1εκ., Διάμ. Βάσ.: 10εκ. / σώζεται το 16%, Πάχ. Σώμ.: 0,4-0,6εκ.

Munsell: Ο πυρήνας: Gley 1 3/N very dark gray - 4/N dark gray. Η επιφάνεια: 5Y 6/2 light olive gray.

Πηλός: Σκληρός και τραχύς. CSF.

Εγκλείσματα: Πολλά λευκά, κίτρινα, γκρι, σκούρα, πορτοκαλί και καστανέρυθρα, μικρού, μέσου και μεγάλου μεγέθους κυκλικά, ημικυκλικά καιγωνιώδη. Αραιή λεπτή μίκα και λαμπυρίζοντα εγκλείσματα.

Διάκενα: Ακανόνιστου σχήματος (vugs).

Περιγραφή: Τμήμα βάσης και κάτω σώματος. Σώμα με καμπύλο τοίχωμα, το οποίο απολήγει σε έξω νεύον χείλος με στρογγυλεμένο περιχείλωμα και επίπεδη επιφάνεια έδρασης.

Παράλληλα: Παρόμοιο προφίλ αλλά χωρίς την διακόσμηση στο παράδειγμα της Κορίνθου *Corinth XII*, 131, v. 893, πίν. 66 (250 π.Χ) και *Agora XXIX*, 210-212, 382-381, v. 1438 - 1441, εικ. 86, πίν. 109 (4^{ος} – 3^{ος} αι. π.Χ / όλα ακόσμητα)

Χρονολόγηση: Ύστερη ελληνιστική περίοδος (Στρώμα του 2^{ου} αι. μ.Χ με ανάμεικτο υλικό από τον 2^ο αι. π.Χ έως τον 2^ο αι. μ.Χ)

Αρ. Καταλόγου: 108

Εικ. 25

Αρ. Ευρετηρίου: B.2/6.1.3

Σχήμα: Θυμιατήριο

Χρήση: Τελετουργικό αγγείο.

Διαστάσεις: Σωζ. Ύψ.: 5εκ., Διάμ. Χείλ.: 31εκ. ; / σώζεται το 8,5%, Πάχ. Σώμ.: 0,8εκ.

Munsell: Ο πυρήνας: 2.5YR 5/6 red. Η επιφάνεια: ες.: 2.5YR 6/8 light red, εξ.: 5YR 6/8 reddish yellow.

Πηλός: Σκληρός και τραχύς. CSF ;

Εγκλείσματα: Αρκετά - πολλά λευκά, κίτρινα, γκρι, σκούρα, πορτοκαλί, ωχρώδη και καστανέρυθρα μικρού, μέσου και μεγάλου μεγέθους κυκλικά, ημικυκλικά και γωνιώδη. Αραιή λεπτή μίκα.

Διάκενα: Ακανόνιστου σχήματος (vugs).

Περιγραφή: Τμήμα χείλους και άνω σώματος. Θυματήριο με έξω νεύον χείλος τριγωνικής διατομής και σώμα με ευθύγραμμο τοίχωμα. Στο χείλος, στην εξωτερική κάτω όψη, διακοσμητικές εμπιέσεις ελλειπτικής διατομής (pie-crust decoration). Στο εσωτερικό αβαθής στεφάνη για τη υποδοχή πώματος.

Παράλληλα: *Corinth XVIII.2*, 66-67, v. 145, εικ. 14 (πρώιμη ρωμαϊκή περίοδος)

Χρονολόγηση: 1^{ος} αι. μ.Χ (βάσει παραλλήλων και περισσοτέρων συνευρημάτων στο στρώμα εντοπισμού του)

Αρ. Καταλόγου: 109

Πιν. 2

Αρ. Ευρετηρίου: A.IV.1.3

Σχήμα: Θυματήριο ;

Χρήση: Τελετουργικό αγγείο.

Διαστάσεις: Σωζ. Ύψ.: 3,4εκ., Διάμ. Βάσ.: 12-13εκ.

Munsell: Ο πυρήνας: 5Y 5/1 gray. Η επιφάνεια: Gley 1 7/10Y light greenish gray.

Πηλός: Σκληρός και τραχύς. CSF ;

Εγκλείσματα: Αρκετά - πολλά λευκά, κίτρινα, γκρι, σκούρα και λιγότερα καστανά – σκούρα, καστανέρυθρα και πορτοκαλί μικρού, μέσου και μεγάλου μεγέθους κυκλικά, ημικυκλικά και γωνιώδη. Αραιή λεπτή μίκα.

Διάκενα: Ακανόνιστου σχήματος (vugs).

Περιγραφή: Τμήμα βάσης. Χαμηλό πόδι με βαθμιδωτό περιχίλωμα και κοίλο τοίχωμα στην εσωτερική όψη, το οποίο διαχωρίζεται από το κατακόρυφο στέλεχος της βάσης με αβαθή κοιλότητα. Πιθανώς εγχάραξη στην επιφάνεια έδρασης.

Παράλληλα: *Corinth XVIII.2*, 66-67, v. 145, εικ. 15 (όχι απόλυτη ταύτιση, πλησιέστερο παράλληλο)

Χρονολόγηση: 1^{ος} αι. μ.Χ. (βάσει παραλλήλων και περισσοτέρων συνευρημάτων στο στρώμα εντοπισμού του)

Μαγειρικά σκεύη

Χύτρες

Αρ. Καταλόγου: 110

Εικ. 26

Αρ. Ευρετηρίου: A.3/8.1.12

Σχήμα: Χύτρα

Χρήση: Προετοιμασία φαγητού

Διαστάσεις: Σωζ. Ύψ.: 4,6εκ., Διάμ. Χείλ.: 20εκ. / σώζεται το 19%, Πάχ. Σώμ.: 0,7-0,8εκ.

Munsell: Ο πυρήνας: 2.5YR 4/4 reddish brown. Η επιφάνεια: 2.5YR 5/6 red - 6/8 light red με 2.5YR 4/4 reddish brown απόχρωση, επίκτητη από το ψήσιμο.

Πηλός: Σκληρός και τραχύς. CSF.

Εγκλείσματα: Αρκετά - πολλά λευκά, κίτρινα, γκρι, σκούρα, πορτοκαλί και καστανέρυθρα μικρού, μέσου και μεγάλου μεγέθους κυκλικά, ημικυκλικά και γωνιώδη.

Διάκενα: Ακανόνιστου σχήματος (vugs).

Περιγραφή: Τμήμα χείλους και σώματος. Χύτρα με σφαιρικό σώμα και χείλος λοξότμητο στην εσωτερική όψη, το οποίο νεύει ελαφρώς προς τα έξω. Εσωτερικά στεφάνη με στρογγυλεμένη απόληξη για την υποδοχή πώματος. Αυλάκωση στο ύψος του ώμου. Εσωτερικά στο κατώτερο τμήμα μαυρισμένο από την καύση.

Παράλληλα: Slane 1986, 281, v. 20, εικ.6 (πρώιμος 1^{ος} αι. μ.Χ), Grigoropoulos (2018, v. 86, εικ. 28), James (2018, v. 56, εικ. 7)

Χρονολόγηση: 1^{ος} αι. π.Χ – 1^{ος} αι. μ.Χ (βάσει παραλλήλων και συνευρημάτων)

Αρ. Καταλόγου: 111

Εικ. 26

Αρ. Ευρετηρίου: A.3/8.1.13

Σχήμα: Χύτρα

Χρήση: Προετοιμασία φαγητού

Διαστάσεις: Σωζ. Ύψ.: 3,7εκ., Διάμ. Χείλ.: 17εκ. / σώζεται το 20%, Πάχ. Σώμ.: 0,5εκ.

Munsell: Ο πυρήνας: 2.5YR 5/6 red. Η επιφάνεια: 2.5YR 6/8 light red - 5YR 6/6 reddish yellow με καστανέρυθρη απόχρωση επίκτητη από το ψήσιμο.

Πηλός: Σκληρός και τραχύς. CSF.

Εγκλείσματα: Πολλά λευκά, κίτρινα, γκρι, σκούρα, πορτοκαλί και καστανέρυθρα μικρού, μέσου και μεγάλου μεγέθους κυκλικά, ημικυκλικά και γωνιώδη.

Διάκενα: Ακανόνιστου σχήματος (vugs).

Περιγραφή: Τμήμα χείλους και σώματος. Χύτρα με σφαιρικό σώμα και κάθετο χείλος, λοξότμητο εσωτερικά και καμπύλο στην εξωτερική όψη. Εσωτερικά αμυδρή στεφάνη για την υποδοχή πώματος.

Παράλληλα: Παρόμοιο προφίλ με *Corinth VII.3,122*, v. 651, πίν. 27, 61 (ύστερος 2^{ος} – 1^{ος} αι. π.Χ.), *Corinth XVIII.2*, 81-82, v. 173, εικ. 18, *Agora XXXIII*, 175, 308, v. 606, εικ. 77, πίν. 65 (Χύτρα τύπος 7 / 100 – 50 π.Χ.), James (2018, v. 54, εικ. 6)

Χρονολόγηση: 1^{ος} αι. π.Χ – 1^{ος} αι. μ.Χ (βάσει παραλλήλων)

Αρ. Καταλόγου: 112

Εικ. 26

Αρ. Ευρετηρίου: B.2/10.2.12

Σχήμα: Χύτρα

Χρήση: Προετοιμασία φαγητού

Διαστάσεις: Σωζ. Ύψ.: 2,6εκ., Διάμ. Χείλ.: 19εκ. / σώζεται το 5%, Πάχ. Σώμ.: 0,3εκ.

Munsell: Ο πυρήνας: 2.5YR 5/4 reddish brown και Gley 1 4/N Dark gray. Η επιφάνεια: 2.5Y 5/1 gray με 2.5YR 5/6 red απόχρωση, επίκτητη από το ψήσιμο.

Πηλός: Σκληρός και τραχύς. CSF ;

Εγκλείσματα: Αρκετά - πολλά λευκά, κίτρινα, γκρι, πορτοκαλί και καστανέρυθρα μικρού, μέσου και μεγάλου μεγέθους κυκλικά, ημικυκλικά και γωνιώδη. Πολύχρωμη μίκα.

Διάκενα: Ακανόνιστου σχήματος (vugs).

Περιγραφή: Τμήμα χείλους και σώματος. Χύτρα με χείλος που τείνει προς τα έξω, λοξότμητο στην εσωτερική του όψη και σφαιρικό σώμα. Εσωτερικά προεξέχουσα στεφάνη με στρογγυλεμένη απόληξη για την υποδοχή πώματος.

Παράλληλα: James (2018, v. 53, εικ. 6)

Χρονολόγηση: Ύστερη ελληνιστική περίοδος (βάσει παραλλήλου).

Αρ. Καταλόγου: 113

Εικ. 26

Αρ. Ευρετηρίου: A.3/8.1.14

Σχήμα: Χύτρα

Χρήση: Προετοιμασία φαγητού

Διαστάσεις: Σωζ. Ύψ.: 3,6εκ., Διάμ. Χείλ.: 15εκ. / σώζεται το 8%, Πάχ. Σώμ.: 0,3-0,4εκ.

Munsell: Ο πυρήνας: 2.5YR 5/6 red. Η επιφάνεια: 2.5YR 6/8 light red.

Πηλός: Σκληρός και τραχύς. CSF.

Εγκλείσματα: Πολλά λευκά, κίτρινα, γκρι, σκούρα, πορτοκαλί και καστανέρυθρα μικρού, μέσου και μεγάλου μεγέθους κυκλικά, ημικυκλικά και γωνιώδη. Αραιή λεπτή μίκα και λαμπυρίζοντα.

Διάκενα: Ακανόνιστου σχήματος (vugs).

Περιγραφή: Τμήμα χείλους και σώματος. Κάθετο χείλος με περιχέλωμα τριγωνικής διατομής, λοξότμητο στην εσωτερική όψη και σφαιρικό σώμα. Στο εσωτερικό στεφάνη με κωνική απόληξη για την υποδοχή πώματος.

Παράλληλα: Παρόμοιο προφίλ Grigoropoulos (2018, v. 55- 56, εικ. 24)

Χρονολόγηση: 1^{ος} αι. π.Χ – 1^{ος} αι. μ.Χ (βάσει παραλλήλου και συνευρημάτων)

Αρ. Καταλόγου: 114

Εικ. 26

Αρ. Ευρετηρίου: A.3/12.3.7

Σχήμα: Χύτρα

Χρήση: Προετοιμασία φαγητού

Διαστάσεις: Σωζ. Ύψ.: 6,9εκ., Διάμ. Χείλ.: 17εκ. / σώζεται το 13,5%, Πάχ. Σώμ.: 0,5εκ.

Munsell: Ο πυρήνας: 5YR 5/6 yellowish red και 2.5YR 5/8 red. Η επιφάνεια: 5YR 6/8 reddish yellow.

Πηλός: Σκληρός και τραχύς.

Εγκλείσματα: Αρκετά - πολλά λευκά, κίτρινα, γκρι, σκούρα, ωχρώδη και καστανέρυθρα μικρού, μέσου και μεγάλου μεγέθους κυκλικά, ημικυκλικά και γωνιώδη. CSF ;

Διάκενα: Ακανόνιστου σχήματος (vugs).

Περιγραφή: Τμήμα χείλους και σώματος. Χείλος τριγωνικής διατομής, λοξότμητο στην εσωτερική του όψη και σφαιρικό σώμα. Αυλάκωση στο υψος του ώμου. Αβαθής στεφάνη στο εσωτερικό για την υποδοχή πώματος.

Παράλληλα: Παρόμοιο προφίλ *Corinth XVIII.2*, 75, 81-82, v. 172, εικ. 18 (ύστερος 1^{ος} αι. π.Χ – 1^{ος} αι. μ.Χ).

Χρονολόγηση: Ύστερος 1^{ος} αι. π.Χ – 1^{ος} αι. μ.Χ (βάσει παραλλήλου).

Αρ. Καταλόγου: 115

Εικ. 27

Αρ. Ευρετηρίου: B.2/10.3.32 και B.2/10.3.62

Σχήμα: Χύτρα

Χρήση: Προετοιμασία φαγητού

Διαστάσεις: Σώζ. Ύψ.: 5,9εκ., Διάμ. Χείλ.: 6εκ. / σώζεται το 31%, Ύψ. Λαβ.: 4εκ, Πλ. Λαβ.: 1,3εκ., Πάχ. Λαβ.: 0,5εκ., Πάχ. Σώμ.: 0,3-0,4εκ.

Munsell: Ο πυρήνας: 2.5YR 4/4 reddish brown - 4/6 red και 5YR 5/6 yellowish red. Η επιφάνεια: 2.5YR 6/6 light red - 5YR 6/6 reddish yellow.

Πηλός: Σκληρός και τραχύς. CSF ;

Εγκλείσματα: Πολλά λευκά, γκρι, σκούρα (κυριαρχούν), πορτοκαλί και καστανέρυθρα μικρού, μέσου και μεγάλου μεγέθους κυκλικά, ημικυκλικά καιγωνιώδη.

Διάκενα: Ακανόνιστου σχήματος (vugs)

Περιγραφή: Δύο όστρακα συνανήκοντα και συγκολλούμενα. Τμήμα χείλους, σώματος και ακέραη λαβή από χύτρα μικρού μεγέθους. Κάθετο χείλος τριγωνικής διατομής, λοξότμητο στο εσωτερικό και σφαιρικό σώμα. Κάθετη ταινιωτή λαβή, η οποία εκφύεται στο ανώτερο εξωτερικό τμήμα του χείλους και καταλήγει στο σώμα. Μαυρισμένο σε όλη την επιφάνεια.

Παράλληλα: Παρόμοιο προφίλ με διαφοροποίηση στην λαβή και την στεφάνη *Corinth VII.3*, 122-123, v. 656, πίν. 27, 61(ύστερος 2^{ος} – 1^{ος} αι. π.Χ). Επίσης με διαφοροποίηση στην λαβή *Corinth XVIII.2*, 75, 81-82, v.172, εικ. 18 (ύστερος 1^{ος} αι. π.Χ – 1^{ος} αι. μ.Χ), Grigoropoulos (2018, v. 230, εικ. 38).

Χρονολόγηση: 1^{ος} αι. π.Χ – 1^{ος} αι. μ.Χ (βάσει παραλλήλων).

Αρ. Καταλόγου: 116

Εικ. 27

Αρ. Ευρετηρίου: B.2/8.1.45

Σχήμα: Μαγειρικό σκεύος / Χύτρα ;

Χρήση: Προετοιμασία φαγητού

Διαστάσεις: Σώζ. Ύψ.: 4,9εκ., Διάμ. Χείλ.: 6εκ. ; / σώζεται το 15%, Πάχ. Σώμ.: 0,2εκ.

Munsell: Ο πυρήνας και η επιφάνεια 2.5YR 5/8 red με 2.5YR 5/6 red και γκρι απόχρωση, επίκτητη από το ψήσιμο.

Πηλός: Σκληρός και τραχύς. CSF.

Εγκλείσματα: Πολλά λευκά, κίτρινα, γκρι, σκούρα και καστανέρυθρα μικρού, μέσου και μεγάλου μεγέθους κυκλικά, ημικυκλικά καιγωνιώδη. Αραιή λεπτή μίκα και λαμπυρίζοντα εγκλείσματα.

Διάκενα: Ακανόνιστου σχήματος (vugs).

Περιγραφή: Τμήμα χείλους, σώματος και ακέραη λαβή. Σφαιρικό σώμα, το οποίο καταλήγει σε έξω νεύον χείλος με κωνική απόληξη. Ακέραη ταινιωτή λαβή, η οποία εκφύεται στην εξωτερική όψη του χείλους και καταλήγει στο σώμα.

Παράλληλα: Παρόμοιο προφίλ, αλλά με μικρή διαφοροποίηση στο χείλος Williams και Zervos 1982, 131, v. 50, πίν. πίν. 42 (ύστερος 1ος αι. π.Χ – 1^{ος} αι. μ.Χ), *Corinth XVIII.2*, 81, v. 171, εικ. 18, πίν. 10 (1^{ος} αι. μ.Χ) και Hayes 2003, 467, v. 101, εικ. 11 (context με υλικό από τα τέλη του 2^{ου} αι. π.Χ έως τα μέσα του 1^{ου} αι. μ.Χ).

Χρονολόγηση: Υστερος 1^{ος} αι. π.Χ – 1^{ος} αι. μ.Χ (βάσει παραλλήλων από την Κόρινθο).

Αρ. Καταλόγου: 117

Εικ. 27

Αρ. Ευρετηρίου: A.3/10.2.39

Σχήμα: Χύτρα

Χρήση: Προετοιμασία φαγητού

Διαστάσεις: Σώζ. Ύψ.: 1,8εκ., Διάμ. Χείλ.: 14εκ. ; / σώζεται το 9-10%

Munsell: Ο πυρήνας: 2.5YR 3/1 dark reddish gray. Η επιφάνεια: Gley 1 4/N dark gray.

Πηλός: Σκληρός και τραχύς. CSF.

Εγκλείσματα: Αφθονα λευκά, κίτρινα, γκρι και λιγότερα πορτοκαλί, σκούρα και καστανέρυθρα μικρού, μέσου και μεγάλου μεγέθους κυκλικά, ημικυκλικά καιγωνιώδη. Λεπτή μίκα και λαμπυρίζοντα εγκλείσματα.

Διάκενα: Ακανόνιστου σχήματος (vugs).

Περιγραφή: Τμήμα χείλους, σώματος και λαβής. Βραχύ έξω νεύον χείλος, τριγωνικής διατομής, το οποίο νεύει προς τα πάνω, κάθετη λαβή ελλειπτικής διατομής, η οποία εκφύεται στο χείλος και αναπτύσσεται κατακόρυφα προς το σώμα και άνω τμήμα σώματος με ευθύγραμμο τοίχωμα,

Παράλληλα: Εμπίπτει στην γενική κατηγορία των χυτρών τύπου 1 από το *Agora XXXIII*, 167-168, v. 555-573, εικ. 71-72, πίν. 61-62.

Χρονολόγηση: Μέση – ύστερη ελληνιστική περίοδος

Αρ. Καταλόγου: 118 **Εικ. 27**
Αρ. Ευρετηρίου: A.3/8.1.15 και A.3/8.4.5
Σχήμα: Χύτρα
Χρήση: Προετοιμασία φαγητού
Διαστάσεις: Σωζ. Ύψ.: 3,3εκ., Διάμ. Χείλ.: 16εκ., / σώζεται το 18%, Πάχ. Σώμ.: 0,4εκ.
Munsell: Ο πυρήνας: 2.5YR 4/3 reddish brown και 2.5YR 5/8 red. Η επιφάνεια: 2.5YR 6/8 light red με 10YR 4/1-2.5Y 4/1 dark gray απόχρωση, επίκτητη από το ψήσιμο.
Πηλός: Σκληρός και τραχύς. CSF.
Εγκλείσματα: Πολλά λευκά, κίτρινα, γκρι, σκούρα, πορτοκαλί και καστανέρυθρα μικρού, μέσου και μεγάλου μεγέθους κυκλικά, ημικυκλικά και γωνιώδη. Λεπτή μίκα και λαμπυρίζοντα εγκλείσματα.
Διάκενα: Ακανόνιστου σχήματος (vugs)
Περιγραφή: Δύο όστρακα συνανήκοντα και συγκολλούμενα. Τμήμα χείλους και σώματος. Χύτρα με σφαιρικό σώμα και έξω νεύον χείλος με στρογγυλεμένη απόληξη, επίπεδο στην εσωτερική όψη.
Παράλληλα: *Agora XXXIII*, 167-169, 303, v. 557, εικ. 71, πίν. 61 (Χύτρα τύπος 1 / 325-275 π.Χ), James (2018, v. 57, εικ. 7).
Χρονολόγηση: Μέση – ύστερη ελληνιστική περίοδος ; (στρώμα που χρονολογείται στον 2^ο αι. μ.Χ με ανάμεικτο υλικό της ελληνιστικής και ρωμαϊκής περιόδου).

Αρ. Καταλόγου: 119 **Εικ. 27**
Αρ. Ευρετηρίου: B.2/9.1.26
Σχήμα: Χύτρα
Χρήση: Προετοιμασία φαγητού
Διαστάσεις: Σωζ. Ύψ.: 1,6εκ., Διάμ. Χείλ.: 20εκ. / σώζεται το 10%, Πάχ. Σώμ.: 0,4εκ.
Munsell: Ο πυρήνας Gley 1 4/N very dark gray. Η επιφάνεια 2.5Y 5/1 gray.
Πηλός: Σκληρός και τραχύς. CSF.
Εγκλείσματα: Πολλά λευκά, κίτρινα, γκρι, σκούρα, πορτοκαλί και καστανά – καστανέρυθρα μικρού, μέσου και μεγάλου μεγέθους κυκλικά, ημικυκλικά και γωνιώδη. Λεπτή μίκα και λαμπυρίζοντα εγκλείσματα.
Διάκενα: Ακανόνιστου σχήματος (vugs).
Περιγραφή: Τμήμα χείλους και άνω σώματος. Χύτρα με ευρύ έξω νεύον χείλος, ελαφρώς καμπύλο στην άνω όψη, το οποίο νεύει προς τα πάνω και σώμα με καμπύλο τοίχωμα.
Παράλληλα: Παρόμοιο προφίλ Grigoropoulos (2018, v. 62, εικ. 25)
Χρονολόγηση: 1^{ος} αι. μ.Χ (βάσει παραλλήλου).

Αρ. Καταλόγου: 120 **Εικ. 28**
Αρ. Ευρετηρίου: A.2/6.4.1
Σχήμα: Χύτρα
Χρήση: Προετοιμασία φαγητού
Διαστάσεις: Σωζ. Ύψ.: 7εκ., Διάμ. Χείλ.: 15εκ. / σώζεται το 25%, Πλ. Χείλ.: 1,4εκ., Πάχ. Χείλ.: 0,5εκ., Πάχ. Σώμ.: 0,5εκ.
Munsell: Ο πυρήνας: 2.5YR 4/3 reddish brown και Gley 1 3/N very dark gray. Η επιφάνεια: Gley 2 4/10BG dark greenish gary. Στο χείλος Gley 1 5/10GY greenish gray.
Πηλός: Σκληρός και τραχύς.
Εγκλείσματα: Αρκετά - πολλά λευκά, κίτρινα, γκρι, πορτοκαλί, σκούρα και καστανέρυθρα μικρού, μέσου και μεγάλου μεγέθους κυκλικά, ημικυκλικά και γωνιώδη. Αραιή λεπτή μίκα. CSF.
Διάκενα: Ακανόνιστου σχήματος (vugs).
Περιγραφή: Τμήμα χείλους και σώματος. Βραχύ έξω νεύον χείλος με ελαφρώς κοίλο περίγραμμα στην άνω όψη και σώμα με καμπύλο τοίχωμα.
Παράλληλα: Παρόμοιο προφίλ χείλους και σώματος με *Agora XXXIII*, 309, v. 611, εικ. 77, πίν. 65 (225-160 π.Χ) και *Corinth XVIII.2*, 85, v. 182, εικ. 20, πίν. 11 (β' μισό 3^{ου} αι. μ.Χ), Gebhard, Hemans και Hayes 1998, 453, v. 49, εικ. 17 (2ος – πρώτος 3ος αι. μ.Χ).
Χρονολόγηση: 1^{ος} – 2^{ος} αι. μ.Χ (Στρώμα της μέσης ρωμαϊκής περιόδου με ανάμεικτη κεραμική των ελληνιστικών και ρωμαϊκών χρόνων).

Αρ. Καταλόγου: 121 **Εικ. 28**
Αρ. Ευρετηρίου: B.2/6.11.5
Σχήμα: Χύτρα
Χρήση: Προετοιμασία φαγητού
Διαστάσεις: Σωζ. Ύψ.: 7εκ., Διάμ. Χείλ.: 19εκ. / σώζεται το 6%, Πάχ. Σώμ.: 0,4εκ.
Munsell: Ο πυρήνας: 2.5Y 4/1 dark gray και 2.5YR 5/6 red. Η επιφάνεια: 2.5YR 5/6 red - 6/6 light red με Gley 1 4/N very dark gray απόχρωση, επίκτητη από το ψήσιμο.
Πηλός: Σκληρός και τραχύς. CSF ;
Εγκλείσματα: Άφθονα λευκά, κίτρινα, γκρι, σκούρα, πορτοκαλί και καστανέρυθρα μικρού, μέσου και μεγάλου μεγέθους κυκλικά, ημικυκλικά και γωνιώδη. Λαμπυρίζοντα εγκλείσματα.
Διάκενα: Ακανόνιστου σχήματος (vugs).
Περιγραφή: Τμήμα χείλους και σώματος. Έξω νεύον χείλος με παχιά στρογγυλεμένη απόληξη (outward thickened) και σφαιρικό σώμα. Αβαθής αυλάκωση εξωτερικά, στην μετάβαση από τον ώμο στο χείλος.
Παράλληλα: Παρόμοιο προφίλ Hayes 2003, 481-482, v. 201, εικ. 19 (3^{ος} αι. μ.Χ)
Χρονολόγηση: 1^{ος} – 2^{ος} αι. μ.Χ (Στρώμα του 2^{ου} αι. μ.Χ με ανάμεικτη κεραμική από τον 2^ο αι. π.Χ έως τον 2^ο αι. μ.Χ).

Αρ. Καταλόγου: 122 **Εικ. 28**
Αρ. Ευρετηρίου: B.1/3.1.58
Σχήμα: Χύτρα
Χρήση: Προετοιμασία φαγητού
Διαστάσεις: Σωζ. Ύψ.: 1,8εκ., Διάμ. Χείλ.: 20εκ. / σώζεται το 10%, Πλ. Χείλ.: 2,3εκ., Πάχ. Χείλ.: 0,8εκ.
Munsell: Ο πυρήνας: 2.5YR 5/4 reddish brown και 2.5Y 5/1 gray. Η επιφάνεια: 2.5YR 6/8 light red και 5YR 6/8 reddish yellow.
Πηλός: Σκληρός και τραχύς με ελαφρώς πουδρώδη υφή.
Εγκλείσματα: Αρκετά - πολλά λευκά, κίτρινα, γκρι, σκούρα, καστανά και καστανέρυθρα μικρού, μέσου και μεγάλου μεγέθους κυκλικά, ημικυκλικά και γωνιώδη. Αραιή λεπτή μίκα. CSF ;
Διάκενα: Ακανόνιστου σχήματος (vugs).
Περιγραφή: Τμήμα χείλους, σώματος και λαβής. Έξω νεύον χείλος, το οποίο νεύει ελαφρώς προς τα κάτω. Κοίλο τοίχωμα στην άνω όψη. Κάθετη λαβή ελλειπτικής διατομής, η οποία εκφύεται στο χείλος και αναπτύσσεται προς το σώμα.
Παράλληλα: *Corinth XVIII.2*, 85, v.182, εικ. 20, πιν. 11 (β' μισό 3^{ου} αι. μ.Χ), Tzavella (2018, v. 5, εικ. 133)
Χρονολόγηση: 1^{ος} – 3^{ος} αι. μ.Χ. (Στρώμα της μέσης ρωμαϊκής περιόδου με ανάμεικτη κεραμική των ελληνιστικών και ρωμαϊκών χρόνων).

Αρ. Καταλόγου: 123 **Εικ. 28**
Αρ. Ευρετηρίου: B.1/1.1.20
Σχήμα: Χύτρα
Χρήση: Προετοιμασία φαγητού
Διαστάσεις: Σωζ. Ύψ.: 2,5εκ., Διάμ. Χείλ.: 20εκ. / σώζεται το 9%, Πάχ. Σώμ.: 0,6εκ.
Munsell: Ο πυρήνας: 2.5YR 5/6 red. Η επιφάνεια: 2.5YR 6/8 light red.
Πηλός: Σκληρός και τραχύς. CSF ;
Εγκλείσματα: Πολλά λευκά, κίτρινα, γκρι, σκούρα και καστανέρυθρα μικρού, μέσου και μεγάλου μεγέθους κυκλικά, ημικυκλικά και γωνιώδη. Αραιή λεπτή μίκα ; και λαμπυρίζοντα εγκλείσματα.
Διάκενα: Ακανόνιστου σχήματος (vugs).
Περιγραφή: Τμήμα χείλους και σώματος. Έξω νεύον χείλος με στρογγυλεμένη παχιά απόληξη και σώμα με καμπύλο τοίχωμα.
Παράλληλα: Παρόμοιο προφίλ με *Corinth XVIII.2*, 85, v. 182, εικ. 20, πιν. 11 (β' μισό 3^{ου} αι. μ.Χ).
Χρονολόγηση: 1^{ος} – 3^{ος} αι. μ.Χ (Στρώμα του 2^{ου} αι. μ.Χ ή αργότερα με ανάμεικτη κεραμική των ελληνιστικών και ρωμαϊκών χρόνων).

Αρ. Καταλόγου: 124 **Εικ. 29**
Αρ. Ευρετηρίου: A.2/5.3.16
Σχήμα: Χύτρα
Χρήση: Προετοιμασία φαγητού
Διαστάσεις: Σωζ. Ύψ.: 3,2εκ., Διάμ. Χείλ.: 9εκ. / σώζεται το 18%, Πάχ. Σώμ.: 0,4εκ.

Munsell: Ο πυρήνας: 5YR 4/4 reddish brown. Η επιφάνεια: 2.5YR 5/6 red με γκρι απόχρωση επίκτητη από το ψήσιμο.

Πηλός: Σκληρός και τραχύς. CSF.

Εγκλείσματα: Πολλά λευκά, κίτρινα, γκρι, σκούρα, πορτοκαλί και καστανέρυθρα μικρού, μέσου και μεγάλου μεγέθους κυκλικά, ημικυκλικά καιγωνιώδη. Αραιή λεπτή μίκα και λαμπυρίζοντα εγκλείσματα.

Διάκενα: Ακανόνιστου σχήματος (vugs).

Περιγραφή: Τμήμα χείλους και σώματος. Κάθετο χείλος με κωνική απόληξη και σώμα με καμπύλο τοίχωμα.

Παράλληλα: Παρόμοιος τύπος με *Corinth XVIII.2*, 83, v. 177, εικ. 19, πίν. 10.

Χρονολόγηση: 1^{ος} αι. μ.Χ (Στρώμα της μέσης ρωμαϊκής περιόδου με ανάμεικτη κεραμική της ελληνιστικής και ρωμαϊκής περιόδου).

Αρ. Καταλόγου: 125

Εικ. 29

Αρ. Ευρετηρίου: A.4/10.5.21

Σχήμα: Χύτρα

Χρήση: Προετοιμασία φαγητού

Διαστάσεις: Σωζ. Ύψ.: 2,8εκ., Διάμ. Χείλ.: 10εκ. / σώζεται το 5%, Πάχ. Σώμ.: 0,4εκ.

Munsell: Ο πυρήνας: 10R 4/6 red. Η επιφάνεια: 10R 5/6-5/8 red.

Πηλός: Σκληρός και τραχύς με μελανά στίγματα. Κορινθιακός (cooking fabric).

Εγκλείσματα: Άφθονα λευκά, κίτρινα, σκούρα και καστανέρυθρα μικρού, μέσου και μεγάλου μεγέθους κυκλικά, ημικυκλικά καιγωνιώδη. Αραιή λεπτή μίκα και λαμπυρίζοντα εγκλείσματα.

Διάκενα: Ακανόνιστου σχήματος (vugs).

Περιγραφή: Τμήμα χείλους και σώματος. Κάθετο χείλος, το οποίο νεύει ελαφρώς προς τα έξω, με στρογγυλεμένη απόληξη και σώμα με καμπύλο τοίχωμα.

Παράλληλα: Παρόμοιος τύπος με *Corinth XVIII.2*, 83, v. 177, εικ. 19, πίν. 10

Χρονολόγηση: 1^{ος} αι. μ.Χ (Στρώμα του 2^{ου} αι. μ.Χ με ανάμεικτη κεραμική των ελληνιστικών και ρωμαϊκών χρόνων / πάσα με περισσότερα ευρήματα από τον 1^ο αι. π.Χ έως τον 1^ο αι. μ.Χ)

Αρ. Καταλόγου: 126

Εικ. 29

Αρ. Ευρετηρίου: B.2/6.21.3

Σχήμα: Χύτρα

Χρήση: Προετοιμασία φαγητού

Διαστάσεις: Σωζ. Ύψ.: 7,5εκ., Διάμ. Χείλ.: 11,5εκ. / σώζεται το 7%, Πάχ. Σώμ.: 0,4-0,5εκ.

Munsell: Ο πυρήνας: 7.5YR 3/1-10YR 3/1 very dark gray και 5YR 4/3 reddish brown. Η επιφάνεια: Gley 1 3/N very dark gray και εσωτερικά 2.5Y 4/1 dark gray.

Πηλός: Σκληρός και τραχύς.

Εγκλείσματα: Άφθονα λευκά, κίτρινα, γκρι, σκούρα, πορτοκαλί και καστανέρυθρα μικρού, μέσου και μεγάλου μεγέθους κυκλικά, ημικυκλικά καιγωνιώδη. Αραιή λεπτή μίκα ; και λαμπυρίζοντα εγκλείσματα.

Διάκενα: Ακανόνιστου σχήματος (vugs).

Περιγραφή: Τμήμα χείλους και σώματος. Κατακόρυφο χείλος με στρογγυλεμένη απόληξη και σώμα με καμπύλο τοίχωμα. Τροπιδόση στην μετάβαση από το σώμα στο χείλος. Στο εσωτερικό ίχνη του κεραμικού τροχού.

Παράλληλα: *Corinth XVIII.2*, 83, v. 177, 179, εικ. 19, πίν. 10, Abadie Reynal 2007, 210-211, v. 358.1, πίν. 55 (μέσα 1ου – 3ου αι. μ.Χ).

Χρονολόγηση: 1^{ος} – 2^{ος} αι. μ.Χ (Στρώμα του 2^{ου} αι. μ.Χ με ανάμεικτη κεραμική από τον 2^ο αι. π.Χ έως τον 2^ο αι. μ.Χ).

Λοπάδες

Αρ. Καταλόγου: 127

Εικ. 29

Αρ. Ευρετηρίου: B.2/4.3.25

Σχήμα: Λοπάδα

Χρήση: Προετοιμασία φαγητού

Διαστάσεις: Σωζ. Ύψ.: 2,9εκ., Διάμ. Χείλ.: 18εκ. (;) / σώζεται το 4,2%, Πάχ. Σώμ.: 0,4εκ.

Munsell: Ο πυρήνας και η επιφάνεια 10R 5/6-4/6 red.

Πηλός: Σκληρός και μέτρια τραχύς - λείος.

Εγκλείσματα: Πολλά λευκά, κίτρινα, γκρι, σκούρα, πορτοκαλί και καστανέρυθρα μικρού, μέσου και μεγάλου μεγέθους κυκλικά, ημικυκλικά καιγωνιώδη. Λεπτή μίκα και λαμπυρίζοντα εγκλείσματα.

Διάκενα: Ακανόνιστου σχήματος (vugs).

Περιγραφή: Τμήμα χείλους και σώματος. Έξω νεύον χείλος με κωνική απόληξη και σώμα με καμπύλο τοίχωμα. Αυλάκωση στην εξωτερική όψη, στην μετάβαση από το σώμα στο χείλος και στο εσωτερικό στεφάνη με στρογγυλεμένη απόληξη που τείνει προς τα έξω. Ίχνη καύσης σε όλη την επιφάνεια.

Παράλληλα: Αντίστοιχη των λοπάδων τύπου 1 από το *Agora XXXIII*, 179-180, 311, v. 636-638, εικ. 82, πίν. 67, *Corinth VII.6*, 81, 96, v. III-14-15, εικ. 12 (Λοπάδες τύπος I), Anderson Stojanović 1993, 274, v. 14, εικ. 4.

Χρονολόγηση: Ύστερος 4^{ος} – πρώμος 3^{ος} αι. π.Χ (βάσει παραλλήλων).

Αρ. Καταλόγου: 128

Εικ. 30

Αρ. Ευρετηρίου: B.2/10.2.16

Σχήμα: Λοπάδα

Χρήση: Προετοιμασία φαγητού

Διαστάσεις: Σωζ. Ύψ.: 3,2εκ., Διάμ. Χείλ.: 20εκ. / σώζεται το 16%, Πάχ. Σώμ.: 0,3-0,4 εκ.

Munsell: Ο πυρήνας: 2.5YR 4/4 reddish brown - 4/6 red. Η επιφάνεια: 2.5YR 6/8 light red - 5/8 red με 2.5YR 5/4 reddish brown απόχρωση, επίκτητη από το ψήσιμο. Ίχνη καύσης εξωτερικά, σε όλη την σωζόμενη επιφάνεια.

Πηλός: Σκληρός και τραχύς.

Εγκλείσματα: Αρκετά - πολλά λευκά, κίτρινα, γκρι, πορτοκαλί και καστανέρυθρα μικρού, μέσου και μεγάλου μεγέθους, κυκλικά, ημικυκλικά και λιγότερα γωνιώδη. Πολλή - άφθονη πολύχρωμη μίκα.

Διάκενα: Ακανόνιστου σχήματος (vugs).

Περιγραφή: Τμήμα χείλους και άνω σώματος. Έξω νεύον χείλος με κωνική απόληξη, λοξότμητη στην εξωτερική όψη και σώμα με γωνιώδες περίγραμμα. Στο εσωτερικό βαθιά στεφάνη με κωνική απόληξη για την υποδοχή πώματος.

Παράλληλα: Παρόμοιο προφίλ *Corinth VII.3*, 124, v. 666, πίν. 29, *Agora XXXIII*, 179-180, 311, v. 638, εικ. 82, πίν. 67 (Λοπάδα τύπος 1 / 300-210 π.Χ), *Corinth VII.6*, 81, 96 v. III-13, εικ. 12 (Λοπάδα τύπος I / πλησιέστερο παράλληλο), Λυκούδη 2013, 14, v. 45, εικ. 12, 45, Likoudi (2018, v. 39, εικ. 56), James (2018, v. 58, εικ. 8)

Χρονολόγηση: Ύστερος 4^{ος} – πρώμος 3^{ος} αι. π.Χ (βάσει παραλλήλων).

Αρ. Καταλόγου: 129

Εικ. 30

Αρ. Ευρετηρίου: A.3/12.2.10

Σχήμα: Λοπάδα

Χρήση: Προετοιμασία φαγητού

Διαστάσεις: Σωζ. Ύψ.: 2,2εκ., Διάμ. Χείλ.: 25εκ. / σώζεται το 6%, Πάχ. Σώμ.: 0,3εκ.

Munsell: Ο πυρήνας: Gley 1 3/N very dark gray. Η επιφάνεια: Gley 1 4/N dark gray με 2.5YR 4/4 reddish brown απόχρωση, επίκτητη από το ψήσιμο.

Πηλός: Σκληρός και τραχύς. CSF.

Εγκλείσματα: Αρκετά - πολλά λευκά, κίτρινα, γκρι, σκούρα και πορτοκαλί μικρού, μέσου και μεγάλου μεγέθους, κυκλικά, ημικυκλικά και γωνιώδη. Άφθονα λαμπυρίζοντα.

Διάκενα: Ακανόνιστου σχήματος (vugs).

Περιγραφή: Τμήμα χείλους και σώματος. Έξω νεύον χείλος με τετραγωνισμένη απόληξη και καμπυλόκυρτο περίγραμμα στην εξωτερική όψη και άνω τμήμα σώματος με ευθύγραμμο τοίχωμα. Στο εσωτερικό στεφάνη με στρογγυλεμένη απόληξη για την υποδοχή πώματος.

Παράλληλα: Δεν εντοπίστηκε ακριβές παράλληλο. Παρόμοιο προφίλ χείλους με Λυκούδη 2013, v. 43, εικ. 11, 45 (αρχές 3^{ου} αι. π.Χ), Likoudi (2018, v. 38, εικ. 56)

Χρονολόγηση: 3^{ος} αι. π.Χ (βάσει παραλλήλου).

Αρ. Καταλόγου: 130

Εικ. 30

Αρ. Ευρετηρίου: A.3/11.2.56

Σχήμα: Λοπάδα

Χρήση: Προετοιμασία φαγητού

Διαστάσεις: Σωζ. Ύψ.: 2,4εκ., Διάμ. Χείλ.: μη μετρήσιμη

Munsell: Ο πυρήνας: 2.5YR 3/2 dusky red. Η επιφάνεια: 2.5YR 6/8 light red - 5/8 red με γκρι απόχρωση επίκτητη από το ψήσιμο.

Πηλός: Σκληρός και τραχύς.

Εγκλείσματα: Πολλά λευκά, κίτρινα, γκρι, σκούρα, πορτοκαλί και καστανέρυθρα μικρού, μέσου και μεγάλου μεγέθους κυκλικά, ημικυκλικά και γωνιώδη. Λεπτή μίκα και λαμπυρίζοντα εγκλείσματα.

Διάκενα: Ακανόνιστου σχήματος (vugs).

Περιγραφή: Τμήμα χείλους, άνω σώματος και λαβής. Έξω νεύον χείλος με κωνική απόληξη, σώμα με καμπύλο τοίχωμα και οριζόντια κυλινδρική λαβή, η οποία εκφύεται στην εξωτερική όψη του χείλους και αναπτύσσεται πάνω από το ανώτερο τμήμα του. Στο εσωτερικό προεξέχουσα στεφάνη για την υποδοχή πώματος.

Παράλληλα: Παρόμοιο προφίλ χείλους με James (2018, v. 63, εικ. 9)

Χρονολόγηση: Πρώιμος 2^{ος} αι. π.Χ (βάσει παραλλήλου)

Αρ. Καταλόγου: 131

Εικ. 30

Αρ. Ευρετηρίου: A.4/10.3.6

Σχήμα: Λοπάδα

Χρήση: Προετοιμασία φαγητού

Διαστάσεις: Σωζ. Ύψ.: 2,5εκ., Διάμ. Χείλ.: μη μετρήσιμη, Διάμ. Στεφ.: 15εκ., Πάχ. Σώμ.: 0,4εκ.

Munsell: Ο πυρήνας: Gley 1 3/N very dark gray.

Πηλός: Σκληρός και τραχύς.

Εγκλείσματα: Αρκετά λευκά, κίτρινα, σκούρα και πορτοκαλί μικρού, μέσου και μεγάλου μεγέθους κυκλικά, ημικυκλικά και γωνιώδη. Λαμπυρίζοντα εγκλείσματα.

Διάκενα: Ακανόνιστου σχήματος (vugs).

Περιγραφή: Τμήμα χείλους, σώματος και βάσης. Ενιαίο περίγραμμα σώματος και βάσης με ευθύγραμμο τοίχωμα και έξω νεύον χείλος. Εσωτερικά ευρεία προεξέχουσα στεφάνη με στρογγυλεμένη απόληξη για την υποδοχή πώματος. Εξωτερικά αδρή διαφοροποίηση μεταξύ σώματος και χείλους.

Παράλληλα: Παρόμοιο προφίλ αναφορικά με την ανάπτυξη του σώματος σε σχέση με το χείλος, *Corinth VII.3*, 124-125, v. 670, πίν. 29, 62 (Λοπάδα τύπος I) και *Agora XXXIII*, 180-182, 312, v. 645, εικ. 82 (Λοπάδα τύπος 3 / 300-210 π.Χ)

Χρονολόγηση: 2^{ος} αι. π.Χ (βάσει παραλλήλων).

Αρ. Καταλόγου: 132

Εικ. 30

Αρ. Ευρετηρίου: A.2/7.3.21

Σχήμα: Λοπάδα

Χρήση: Προετοιμασία φαγητού

Διαστάσεις: Ύψ.: 3εκ., Διάμ. Χείλ.: 25εκ. / σώζεται το 4,5%, Πάχ. Σώμ.: 0,65εκ.

Munsell: Ο πυρήνας: 2.5YR 5/8 red. Η επιφάνεια: 2.5YR 6/8 light red - 5YR 6/8 reddish yellow.

Πηλός: Σκληρός και τραχύς με πουδρώδη υφή.

Εγκλείσματα: Αρκετά - πολλά λευκά, κίτρινα, γκρι, σκούρα, πορτοκαλί και καστανέρυθρα μικρού, μέσου και μεγάλου μεγέθους κυκλικά, ημικυκλικά και γωνιώδη.

Διάκενα: Ακανόνιστου σχήματος (vugs).

Περιγραφή: Πλήρες προφίλ. Τμήμα χείλους, σώματος και βάσης. Έξω νεύον χείλος με τετραγωνισμένη απόληξη και σώμα με ευθύγραμμο τοίχωμα. Στο εσωτερικό αβαθής στεφάνη με στρογγυλεμένη απόληξη για την υποδοχή πώματος. Αμυδρή τροπίδωση στην εξωτερική όψη, στην μετάβαση από το σώμα στο χείλος. Ίχνη καύσης στην εξωτερική όψη.

Παράλληλα: *Corinth VII.3*, 124-125, v. 670, πίν. 29, 62 (Λοπάδα τύπος II), James (2018, v. 62, εικ. 8)

Χρονολόγηση: 2^{ος} αι. π.Χ (βάσει παραλλήλων)

Αρ. Καταλόγου: 133

Εικ. 30

Αρ. Ευρετηρίου: B.2/6.1.26

Σχήμα: Λοπάδα

Χρήση: Προετοιμασία φαγητού

Διαστάσεις: Σωζ. Ύψ.: 2,8εκ., Διάμ. Χείλ.: 19εκ. / σώζεται το 9%, Πάχ. Σώμ.: 0,3-0,4εκ.

Munsell: Ο πυρήνας: 2.5YR 4/6 red και 2.5YR 4/1 dark reddish gray. Η επιφάνεια: 2.5YR 6/ 6 light red με γκρι απόχρωση επίκτητη από το ψήσιμο.

Πηλός: Σκληρός και τραχύς. CSF.

Εγκλείσματα: Πολλά λευκά, κίτρινα, γκρι, σκούρα, πορτοκαλί και καστανέρυθρα μικρού, μέσου και μεγάλου μεγέθους κυκλικά, ημικυκλικά και γωνιώδη. Αραιή λεπτή μίκα και λαμπυρίζοντα εγκλείσματα.

Διάκενα: Ακανόνιστου σχήματος (vugs)

Περιγραφή: Τμήμα χείλους και σώματος. Έξω νεύον χείλος τετράγωνης διατομής και άνω τμήμα σώματος με σχεδόν ευθύγραμμο τοίχωμα. Αυλάκωση στην εξωτερική όψη, στο ύψος του ώμου. Εσωτερικά χωρίς ευδιάκριτη στεφάνη.

Παράλληλα: Παρόμοιο προφίλ *Agora XXXIII*, 186, 315, v. 674, εικ. 85 (110 π.Χ – 20 μ.Χ)

Χρονολόγηση: Υστερη ελληνιστική – πρώιμη ρωμαϊκή περίδος (βάση παραλλήλου).

Αρ. Καταλόγου: 134

Εικ. 31

Αρ. Ευρετηρίου: A.3/12.1.6

Σχήμα: Λοπάδα ;

Χρήση: Προετοιμασία φαγητού.

Διαστάσεις: Σώζ. Ύψ.: 5,8εκ., Διάμ. Χείλ.: 25εκ (;) / σώζεται το 4%, Πάχ. Σώμ.: 0,5εκ.

Munsell: Ο πυρήνας: 2.5YR 5/4 reddish brown και 10YR 4/1 dark gray. Η επιφάνεια: 2.5YR 6/6 light red με γκρι απόχρωση επίκτητη από το ψήσιμο.

Πηλός: Σκληρός και τραχύς.

Εγκλείσματα: Αρκετά - πολλά λευκά, κίτρινα, γκρι, σκούρα και καστανέρυθρα μικρού, μέσου και μεγάλου μεγέθους κυκλικά, ημικυκλικά καιγωνιώδη. CSF ;

Διάκενα: Ακανόνιστου σχήματος (vugs).

Περιγραφή: Τμήμα χείλους, σώματος και λαβής. Χείλος, το οποίο νεύει ελαφρώς προς τα εξώ με στρογγυλεμένη απόληξη στην εσωτερική όψη, σώμα με καμπύλο τοίχωμα και λαβή ελλειπτικής διατομής, η οποία εκφύεται στο σώμα και καταλήγει στο χείλος. Τροπιδόση εξωτερικά, στην μετάβαση από το σώμα στο χείλος. Στο εσωτερικό στεφάνη με στρογγυλεμένη απόληξη για την υποδοχή πώματος. Ίχνη καύσης στο κατώτερο τμήμα εξωτερικά.

Παράλληλα: *Corinth VII.3*, 123, v. 658, πίν. 28, 61 (χύτρα), *Corinth VII.6*, C-1933-978, εικ. 54

Χρονολόγηση: Μέση – ύστερη ελληνοιστική περίοδος (Στρώμα του 2^{ου} αι. μ.Χ με ανάμεικτο υλικό της ελληνοιστικής και ρωμαϊκής περιόδου και περισσότερα ευρήματα μεταξύ του 1^{ου} αι. π.Χ και 1^{ου} αι. μ.Χ)

Αρ. Καταλόγου: 135

Εικ. 31

Αρ. Ευρετηρίου: A.3/12.3.8

Σχήμα: Λοπάδα

Χρήση: Προετοιμασία φαγητού

Διαστάσεις: Σώζ. Ύψ.: 5,8εκ., Διάμ. Χείλ.:μη μετρήσιμη, Πάχ. Σώμ.: 0,65εκ.

Munsell: Ο πυρήνας: 2.5YR 4/8 red. Η επιφάνεια: 2.5YR 6/8 light red.

Πηλός: Σκληρός και τραχύς.

Εγκλείσματα: Αρκετά - πολλά λευκά, κίτρινα, γκρι, σκούρα, πορτοκαλί και καστανέρυθρα μικρού, μέσου και μεγάλου μεγέθους κυκλικά, ημικυκλικά καιγωνιώδη. CSF.

Διάκενα: Ακανόνιστου σχήματος (vugs).

Περιγραφή: Τμήμα χείλους και σώματος. Χείλος τριγωνικής διατομής, λοξότμητο στην εσωτερική όψη, το οποίο νεύει ελαφρώς προς τα έξω. Κατακόρυφο σώμα με ελαφρώς καμπύλο τοίχωμα. Έντονη τροπιδόση στην εξωτερική όψη, στην μετάβαση από το χείλος στο σώμα. Στο εσωτερικό αβαθής στεφάνη με στρογγυλεμένη απόληξη για την υποδοχή πώματος. Ίχνη καύσης εξωτερικά στο κατώτερο τμήμα.

Παράλληλα: Δεν εντοπίζεται ακριβές παράλληλο.

Χρονολόγηση: Μέση – ύστερη ελληνοιστική περίοδος. (Στρώμα του 2^{ου} αι. μ.Χ με ανάμεικτο υλικό της ελληνοιστικής και ρωμαϊκής περιόδου και περισσότερα ευρήματα μεταξύ του 1^{ου} αι. π.Χ και 1^{ου} αι. μ.Χ)

Αρ. Καταλόγου: 136

Εικ. 31

Αρ. Ευρετηρίου: B.1/3.1.46

Σχήμα: Λοπάδα

Χρήση: Προετοιμασία φαγητού

Διαστάσεις: Σώζ. Ύψ.: 4,2εκ., Διάμ. Χείλ.: 22εκ. / σώζεται το 8%, Πάχ. Σώμ.: 0,7εκ.

Munsell: Ο πυρήνας: 2.5YR 4/4 reddish brown. Η επιφάνεια: Gley 2 5/10G greenish gray.

Πηλός: Σκληρός και τραχύς. CSF.

Εγκλείσματα: Πολλά λευκά, κίτρινα, γκρι, σκούρα, πορτοκαλί και καστανέρυθρα μικρού, μέσου και μεγάλου μεγέθους κυκλικά, ημικυκλικά καιγωνιώδη. Αραιή λεπτή μίκα και λαμπυρίζοντα εγκλείσματα.

Διάκενα: Ακανόνιστου σχήματος (vugs).

Περιγραφή: Τμήμα χείλους, σώματος και λαβής. Έξω νεύον χείλος με απόληξη τετράγωνης διατομής, σώμα με ευθύγραμμο τοίχωμα και οριζόντια λαβή ελλειπτικής διατομής, η οποία εκφύεται στο σώμα κάτω από το χείλος και αναπτύσσεται στη εξωτερική όψη του. Στο εσωτερικό αυλάκωση για την υποδοχή πώματος.

Παράλληλα: *Agora XXXIII*, 183, 314, v. 665, εικ. 84, πίν. 69 (Λοπάδα τύπος 4 / 175-150 π.Χ),

Χρονολόγηση: 2^{ος} αι. π.Χ (βάσει παραλλήλου).

Αρ. Καταλόγου: 137 **Εικ. 31**
Αρ. Ευρετηρίου: A.3/12.2.11
Σχήμα: Λοπάδα
Χρήση: Προετοιμασία φαγητού
Διαστάσεις: Σώζ. Ύψ.: 4,4εκ., Διάμ. Χείλ.: 15εκ. / σώζεται το 11%, Διάμ. Στεφ.: 10εκ., Πάχ. Σώμ.: 0,4-0,6εκ.
Munsell: Ο πυρήνας: 2.5YR 4/6-5/6 red. Η επιφάνεια: 2.5YR 6/8 light red.
Πηλός: Σκληρός και τραχύς.
Εγκλείσματα: Πολλά λευκά, κίτρινα, γκρι, σκούρα, πορτοκαλί και καστανέρυθρα μικρού, μέσου και μεγάλου μεγέθους κυκλικά, ημικυκλικά και γωνιώδη. Αραιή λεπτή μίκα.
Διάκενα: Ακανόνιστου σχήματος (vugs).
Περιγραφή: Τμήμα χείλους και σώματος. Έξω νεύον χείλος με τετραγωνισμένη απόληξη και κάθετο σώμα με ευθύγραμμο τοίχωμα. Στο εσωτερικό στεφάνη με στρογγυλεμένη απόληξη για την υποδοχή πώματος.
Παράλληλα: Εμπίτε στην γενική κατηγορία των λοπάδων τύπου 4-5 από το *Agora XXXIII*. Παρόμοιο προφίλ με *Agora XXXIII*, 183, 314, v. 665, εικ. 84, πίν. 69 (Λοπάδα τύπος 4 / 175-150 π.Χ) και 183-186, 315, v. 670, εικ. 85, πίν. (Λοπάδα τύπος 5 / 150-100 π.Χ)
Χρονολόγηση: 2^{ος} αι. π.Χ (βάσει παραλλήλων).

Αρ. Καταλόγου: 138 **Εικ. 31**
Αρ. Ευρετηρίου: A.3/8.1.11
Σχήμα: Λοπάδα
Χρήση: Προετοιμασία φαγητού
Διαστάσεις: Σώζ. Ύψ.: 5,3εκ., Διάμ. Χείλ.: μη μετρήσιμη. Πάχ. Σώμ.: 0,6εκ.
Munsell: Ο πυρήνας: 10YR 3/1 very dark gray. Η επιφάνεια: 2.5YR 6/8 light red - 5YR 6/8 reddish yellow.
Πηλός: Σκληρός και τραχύς.
Εγκλείσματα: Αρκετά - πολλά λευκά, κίτρινα, γκρι, σκούρα, πορτοκαλί και καστανέρυθρα μικρού, μέσου και μεγάλου μεγέθους, κυκλικά, ημικυκλικά και γωνιώδη. Αραιή λεπτή μίκα. CSF ;
Διάκενα: Ακανόνιστου σχήματος (vugs).
Περιγραφή: Τμήμα χείλους, λαβής και σώματος. Ελαφρώς έξω νεύον χείλος με περιχέλιωμα κωνικής διατομής, οριζόντια κυλινδρική λαβή, η οποία εκφύεται στον ώμο και αναπτύσσεται στην εξωτερική όψη του χείλους. Σώμα με καμπύλο τοίχωμα. Τροπιδώση στην μετάβαση από το σώμα στο χείλος. Εσωτερικά αβαθής στεφάνη με κωνική απόληξη για την υποδοχή πώματος.
Παράλληλα: Παρόμοιο προφίλ Tzavella (2018, v. 2, εικ. 132)
Χρονολόγηση: Ύστερος 1^{ος} αι. π.Χ – 1^{ος} αι. μ.Χ (Στρώμα του 2^{ου} αι. μ.Χ με ανάμεικτο υλικό της ελληνιστικής και ρωμαϊκής περιόδου και περισσότερα ευρήματα μεταξύ του 1^{ου} αι. π.Χ και 1^{ου} αι. μ.Χ)

Αρ. Καταλόγου: 139 **Εικ. 31**
Αρ. Ευρετηρίου: B.2/4.2.46.στ.
Σχήμα: Λοπάδα
Χρήση: Προετοιμασία φαγητού
Διαστάσεις: Σώζ. Ύψ.: 3,7εκ., Διάμ. Χείλ.: 25εκ ; / σώζεται το 3%, Πάχ. Σώμ.: 0,8εκ.
Munsell: Ο πυρήνας: 2.5YR 4/6 red και 5/8 red. Η επιφάνεια: 2.5R 6/8 light red με γκρι απόχρωση και στις δύο όψεις του χείλους, επίκτητη από το ψήσιμο.
Πηλός: Σκληρός και τραχύς. CSF;
Εγκλείσματα: Πολλά λευκά, κίτρινα, γκρι, σκούρα και καστανέρυθρα μικρού, μέσου και μεγάλου μεγέθους κυκλικά, ημικυκλικά και γωνιώδη. Αραιή λεπτή μίκα ; και λαμπυρίζοντα εγκλείσματα.
Διάκενα: Ακανόνιστου σχήματος (vugs).
Περιγραφή: Τμήμα χείλους και σώματος. Κάθετο χείλος με στρογγυλεμένο περιχέλιωμα, το οποίο νεύει ελαφρώς προς τα μέσα και σώμα με ευθύγραμμο τοίχωμα. Εσωτερικά αβαθής στεφάνη με κωνική απόληξη ; για την υποδοχή πώματος. Αβαθής αυλάκωση και στην εξωτερική όψη, στην μετάβαση από το σώμα στο χείλος.
Παράλληλα: Παρόμοιο προφίλ με Grigoropoulos (2018, v. 87, εικ. 28), Tzavella (2018, v. 1, εικ. 32)
Χρονολόγηση: Ύστερος 1^{ος} αι. π.Χ – 1^{ος} αι. μ.Χ (βάσει του πρώτου παραλλήλου).

Αρ. Καταλόγου: 140 **Εικ. 32**
Αρ. Ευρετηρίου: A.2/3.1.22
Σχήμα: Λοπάδα
Χρήση: Προετοιμασία φαγητού
Διαστάσεις: Σώζ. Ύψ.: 4,1εκ., Διάμ. Χείλ.: μη μετρήσιμη, Πάχ. Σώμ.: 0,5εκ.
Munsell: Ο πυρήνας: 2.5YR 4/4 reddish brown και Gley 1 3/N very dark gray. Η επιφάνεια: Gley 1 4/10GY dark greenish gray.
Πηλός: Σκληρός και τραχύς. CSF.
Εγκλείσματα: Πολλά λευκά, γκρι, πορτοκαλί, σκούρα και καστανέρυθρα μικρού, μέσου και μεγάλου μεγέθους, κυκλικά, ημικυκλικά καιγωνιώδη. Αραιή λεπτή μίκα ; και λαμπυρίζοντα εγκλείσματα.
Διάκενα: Ακανόνιστου σχήματος (vugs).
Περιγραφή: Τμήμα χείλους και σώματος. Ελαφρώς έξω νεύον χείλος, βραχύ με στρογγυλεμένη απόληξη και σώμα με ευθύγραμμο τοίχωμα. Στο εσωτερικό στεφάνη για την υποδοχή πώματος και ίχνη από τον κεραμικό τροχό.
Παράλληλα: Thomson 1934, 420, Ε 145, ν. 106, 121, *Agora XXXIII*, 191, 317, ν. 690, εικ. 87, πίν. 71 (Ταμί τύπος 4, 150-110 π.Χ), *Corinth XVIII.2*, 80-81, ν. 170, εικ. 17
Χρονολόγηση: Ύστερη ελληνιστική – πρώιμη ρωμαϊκή περίοδος (βάσει παραλλήλων).

Αρ. Καταλόγου: 141 **Εικ. 32**
Αρ. Ευρετηρίου: B.2/4.2.57
Σχήμα: Λοπάδα
Χρήση: Προετοιμασία φαγητού
Διαστάσεις: Σωζ. Ύψ.: 1,9εκ., Διάμ. Χείλ.: 24εκ. / σώζεται το 5%, Πάχ. Σώμ.: 0,6εκ.
Munsell: Ο πυρήνας: 2.5YR 4/4 reddish brown. Η επιφάνεια: 2.5YR 5/4 reddish brown και 2.5Y 5/1 gray - 5/2 grayish brown.
Πηλός: Σκληρός και τραχύς. CSF.
Εγκλείσματα: Αρκετά - πολλά λευκά, κίτρινα, γκρι, σκούρα και καστανέρυθρα μικρού, μέσου και μεγάλου μεγέθους κυκλικά, ημικυκλικά καιγωνιώδη. Λεπτή μίκα.
Διάκενα: Ακανόνιστου σχήματος (vugs).
Περιγραφή: Τμήμα χείλους και σώματος. Έξω νεύον χείλος με απόληξη τριγωνικής διατομής και άνω τμήμα σώματος με ευθύγραμμο τοίχωμα. Εσωτερικά στεφάνη με κωνική απόληξη για την υποδοχή πώματος.
Παράλληλα: Παρόμοιο προφίλ με Slane 1986, 293-294, ν. 100, εικ. 16.
Χρονολόγηση: Ύστερος 1^{ος} αι. π.Χ – 1^{ος} αι. μ.Χ (βάσει παραλλήλου).

Αρ. Καταλόγου: 142 **Εικ. 32**
Αρ. Ευρετηρίου: B.2/4.3.12
Σχήμα: Λοπάδα
Χρήση: Προετοιμασία φαγητού
Διαστάσεις: Σωζ. Ύψ.: 1,3εκ., Διάμ. Χείλ.: 5,5εκ. / σώζεται το 15 %
Munsell: Ο πυρήνας: 2.5YR 5/8 red. Η επιφάνεια: 2.5YR 5/6 red.
Πηλός: Σκληρός και τραχύς. CSF ;
Εγκλείσματα: Πολλά λευκά, κίτρινα, γκρι, σκούρα και καστανέρυθρα μικρού, μέσου και μεγάλου μεγέθους κυκλικά, ημικυκλικά καιγωνιώδη. Λεπτή μίκα και λαμπυρίζοντα εγκλείσματα.
Διάκενα: Ακανόνιστου σχήματος (vugs)
Περιγραφή: Τμήμα χείλους, λαβής και άνω σώματος. Έξω νεύον χείλος, σώμα με ευθύγραμμο τοίχωμα και κάθετη ταινιωτή λαβή, η οποία εκφύεται στην εξωτερική όψη του χείλους.
Παράλληλα: Αντίστοιχο προφίλ χείλους με διαφοροποίηση στην λαβή Tzavella (2018, ν. 3, εικ. 132)
Χρονολόγηση: Πρώιμη ρωμαϊκή περίοδος ; (βάσει παραλλήλου)

Ταψιά

Αρ. Καταλόγου: 143 **Εικ. 32**
Αρ. Ευρετηρίου: A.IV.1.45
Σχήμα: Ταψί
Χρήση: Προετοιμασία φαγητού
Διαστάσεις: Ύψ.: 2,5εκ., Διάμ. Χείλ.: 26εκ. / σώζεται το 13%, Πάχ. Σώμ.: 0,6εκ.
Munsell: Ο πυρήνας: 2.5YR 5/6 red και Gley 1 3/N very dark gray. Η επιφάνεια: 2.5YR 6/8 light red - 5YR 6/8 reddish yellow.
Πηλός: Σκληρός και μέτρια τραχύς. CSF ;

Εγκλείσματα: Αρκετά - πολλά λευκά, κίτρινα, γκρι, σκούρα και καστανέρυθρα μικρού, μέσου και μεγάλου μεγέθους κυκλικά, ημικυκλικά καιγωνιώδη.

Διάκενα: Ακανόνιστου σχήματος (vugs).

Περιγραφή: Πλήρες προφίλ. Τμήμα χείλους, σώματος και βάσης με ενιαίο περίγραμμα. Ελαφρώς έσω νεύον χείλος, επίπεδο στην άνω όψη, κάθετο σώμα με καμπύλο περίγραμμα και βάση με ελαφρώς καμπύλο τοίχωμα. Ίχνη καύσης στην επιφάνεια έδρασης.

Παράλληλα: Παρόμοιο προφίλ με μικρή διαφοροποίηση στο χείλος *Corinth VII.3*, 128, v. 686, πίν. 32, 30, Λυκούδη 2013, 16, v. 51, εικ. 15, 47, Likoudi (2018, v. 43, εικ. 57), James (2018, v. 67, εικ. 9).

Χρονολόγηση: Πρώιμη ρωμαϊκή περίοδος (βάσει παραλλήλου από την James και στρώματος).

Αρ. Καταλόγου: 144

Εικ. 32

Αρ. Ευρετηρίου: A.2/7.3.11

Σχήμα: Ταψί

Χρήση: Προετοιμασία φαγητού

Διαστάσεις: Ύψ.: 2,2εκ., Διάμ. Χείλ.:21εκ. / σώζεται το 5,5%, Πάχ. Σώμ.: 0,5-0,7εκ.

Munsell: Ο πυρήνας: 5YR 4/3 reddish brown και 10YR 4/1 dark gray. Η επιφάνεια 2.5YR 6/8 light red.

Πηλός: Σκληρός και τραχύς. CSF ;

Εγκλείσματα: Πολλά λευκά, κίτρινα, γκρι, σκούρα, πορτοκαλί και καστανέρυθρα μικρού, μέσου και μεγάλου μεγέθους κυκλικά, ημικυκλικά καιγωνιώδη. Λαμπυρίζοντα εγκλείσματα.

Διάκενα: Ακανόνιστου σχήματος (vugs).

Περιγραφή: Πλήρες προφίλ. Τμήμα χείλους, σώματος και βάσης με ενιαίο περίγραμμα. Έσω νεύον χείλος με στρογγυλεμένη απόληξη, σώμα και βάση με ελαφρώς καμπύλο τοίχωμα.

Παράλληλα: Παρόμοιο προφίλ με *Corinth VII.3*, 128, v. 686, πίν. 30, Λυκούδη 2013, 16, v. 51, εικ. 15, 47, Likoudi (2018, v. 43, εικ. 57), James (2018, v. 67, εικ. 9).

Χρονολόγηση: Πρώιμη ρωμαϊκή περίοδος (βάσει παραλλήλου από την James).

Αρ. Καταλόγου: 145

Εικ. 32

Αρ. Ευρετηρίου: B.2/6.25.4

Σχήμα: Ταψί

Χρήση: Προετοιμασία φαγητού

Διαστάσεις: Σώζ. Ύψ.: 2,2εκ., Διάμ. Χείλ.: 20εκ. / σώζεται το 8%, Πάχ. Σώμ.: 0,5εκ.

Munsell: Ο πυρήνας: 2.5YR 5/1 reddish black και 5YR 4/3-4/4 reddish brown. Η επιφάνεια: 2.5YR 6/8 light red - 2.5YR 5/8 red.

Πηλός: Μέτρια σκληρός και τραχύς.

Εγκλείσματα: Αρκετά - πολλά λευκά, κίτρινα, γκρι, σκούρα και καστανέρυθρα μικρού, μέσου και μεγάλου μεγέθους κυκλικά, ημικυκλικά καιγωνιώδη. CSF ;

Διάκενα: Ακανόνιστου σχήματος (vugs).

Περιγραφή: Τμήμα χείλους και σώματος με ενιαίο περίγραμμα. Έσω νεύον χείλος με στρογγυλεμένη απόληξη και σώμα με καμπύλο τοίχωμα. Στην εξωτερική όψη μαυρισμένο από την καύση.

Παράλληλα: *Corinth VII.3*, 128-129, v. 687, πίν. 30, 62, James (2018, v. 69, εικ. 10).

Χρονολόγηση: Ύστερη ελληνιστική – πρώιμη ρωμαϊκή περίοδος (βάσει παραλλήλων και στρώματος)

Αρ. Καταλόγου: 146

Αρ. Ευρετηρίου: B.3Π/11.1.18

Σχήμα: Ταψί (Scored baking pan)

Χρήση: Προετοιμασία φαγητού

Διαστάσεις: Σώζ. Διάστ.: 4,8 x 4,3εκ., Πάχ. Πυθμένα: 1,3 x 1,1εκ.

Munsell: Ο πυρήνας: 2.5YR 5/6 red. Η επιφάνεια: 2.5YR 6/8 light red. Στην άνω όψη 5YR 4/1 dark gray - 4/2 dark reddish gray απόχρωση, επίκτητη από το ψήσιμο.

Πηλός: Σκληρός και τραχύς. CSF ;

Εγκλείσματα: Πολλά λευκά, γκρι, πορτοκαλί, σκούρα και καστανέρυθρα μικρού, μέσου και μεγάλου μεγέθους κυκλικά, ημικυκλικά καιγωνιώδη. Αραιή λεπτή μίκα και λαμπυρίζοντα εγκλείσματα.

Διάκενα: Ακανόνιστου σχήματος (vugs).

Περιγραφή: Τμήμα πυθμένα. Επίπεδη βάση και πυθμένας με βαθιές αυλακώσεις. Σώζει τέσσερις σειρές. Ίχνη καύσης στην άνω όψη.

Παράλληλα: -

Χρονολόγηση: Ύστερη ελληνιστική – πρώιμη ρωμαϊκή περίοδος (στρώμα του 2^{ου} αι. μ.Χ με αρκετό υλικό του 1^{ου} αι. π.Χ – 1^{ου} αι. μ.Χ)

Απομιμήσεις "Pompeian Red" Ware

Αρ. Καταλόγου: 147

Εικ. 33

Αρ. Ευρετηρίου: A.2/3.2.27

Σχήμα: Ταψί / Τηγάνι

Χρήση: Προετοιμασία φαγητού

Διαστάσεις: Σώζ. Ύψ.: 2,2εκ., Διάμ. Χείλ.: 23εκ., / σώζεται το 7%, Πάχ. Σώμ.: 0,7εκ.

Munsell: Ο πυρήνας: 2.5YR 3/4 dark reddish brown. Η επιφάνεια: 10R 5/6-2.5YR 5/6 red.

Πηλός: Σκληρός και τραχύς. CSF ;

Εγκλείσματα: Πολλά λευκά, γκρι, πορτοκαλί, σκούρα και καστανέρυθρα μικρού, μέσου και μεγάλου μεγέθους κυκλικά, ημικυκλικά καιγωνιώδη. Αραιή λεπτή μίκα και λαμπυρίζοντα εγκλείσματα.

Διάκενα: Ακανόνιστου σχήματος (vugs)

Περιγραφή: Τμήμα χείλους και άνω σώματος. Κάθετο χείλος με στρογγυλεμένη απόληξη (outward thickened) και σώμα με καμπύλο τοίχωμα. Μαυρισμένο σε όλη την επιφάνεια από την καύση. Στην εσωτερική όψη και στο χείλος διακρίνεται ερυθρή βαφή (10R 3/4 dusky red).

Παράλληλα: Παρόμοιο προφίλ με *Agora XXXII*, 119-121, 289, v. 1817-1819, εικ. 56, Grigoropoulos (2018, v. 52, εικ. 24), Tzavella (2018, v. 1, εικ. 134).

Χρονολόγηση: 1^{ος} αι. π.Χ – 1^{ος} αι. μ.Χ (βάσει παραλλήλων).

Αρ. Καταλόγου: 148

Εικ. 33

Αρ. Ευρετηρίου: A.2/4.2.10

Σχήμα: Ταψί

Χρήση: Προετοιμασία φαγητού

Διαστάσεις: Σώζ. Ύψ.: 3,4εκ., Διάμ. Χείλ.: 22εκ. / σώζεται το 5-6%, Πάχ. Σώμ.: 0,6εκ.

Munsell: Ο πυρήνας: 2.5YR 5/4 reddish brown και 5/8 red. Η επιφάνεια: 2.5YR 6/8 light red.

Πηλός: Σκληρός και τραχύς. CSF.

Εγκλείσματα: Πολλά λευκά, κίτρινα, γκρι, σκούρα και καστανέρυθρα μικρού, μέσου και μεγάλου μεγέθους κυκλικά, ημικυκλικά καιγωνιώδη. Λεπτή μίκα και λαμπυρίζοντα εγκλείσματα.

Διάκενα: Ακανόνιστου σχήματος (vugs).

Περιγραφή: Τμήμα χείλους και σώματος. Έξω νεύον χείλος, καμπύλο στην άνω όψη, με απόληξη τριγωνικής διατομής και σώμα με καμπύλο τοίχωμα. Αμυδρές νευρώσεις στην εξωτερική όψη του σώματος (ribbing). Ερυθρό επίχρισμα (10R 5/6 red) και στις δύο όψεις.

Παράλληλα: Hayes 1973, 458-459, v. 171, πίν. 88, Slane 1980, 153-154, 170, v. 75, εικ. 5

Χρονολόγηση: α' μισό 1^{ου} αι. μ.Χ (βάσει παραλλήλων).

Αρ. Καταλόγου: 149

Εικ. 33

Αρ. Ευρετηρίου: A.4/10.5.12

Σχήμα: Ταψί

Χρήση: Προετοιμασία φαγητού

Διαστάσεις: Ύψ.: 6εκ., Διάμ. Χείλ.: 22εκ., / σώζεται το 18%, Πάχ. Σώμ.: 0,7εκ.

Munsell: Ο πυρήνας: 2.5YR 5/6 red. Η επιφάνεια: 2.5YR 6/8 light red - 5/8 red.

Πηλός: Σκληρός και τραχύς. CSF.

Εγκλείσματα: Πολλά λευκά, κίτρινα, γκρι, σκούρα, πορτοκαλί και καστανέρυθρα μικρού, μέσου και μεγάλου μεγέθους κυκλικά, ημικυκλικά καιγωνιώδη. Αραιή λεπτή μίκα /Λαμπυρίζοντα εγκλείσματα.

Διάκενα: Ακανόνιστου σχήματος (vugs).

Περιγραφή: Πλήρες προφίλ. Τμήμα χείλους, σώματος και βάσης. Κάθετο χείλος, λοξόμητο στην εσωτερική όψη, σώμα με καμπύλο περίγραμμα και βάση με κοίλο τοίχωμα στο μέσον της. Στην εξωτερική όψη του χείλους τρεις αβαθείς αυλακώσεις. Απολεπισμένο ερυθρό (10R 4/6 red) επίχρισμα και στις δύο όψεις.

Παράλληλα: *Agora V*, 93, v. M100, πίν. 72, *Agora XXXII*, 119-121, 289, v. 1822, εικ. 56, Hayes 1973, 458-459, v. 172, πίν. 88.

Χρονολόγηση: 1^{ος} ή 2^{ος} αι. μ.Χ (Στρώμα του 2^{ου} αι. μ.Χ με ανάμεικτη κεραμική των ελληνιστικών και ρωμαϊκών χρόνων / πάσα με περισσότερα ευρήματα του 1^{ου} αι. π.Χ και 1^{ου} αι. μ.Χ).

6Αρ. Καταλόγου: 150

Εικ. 33

Αρ. Ευρετηρίου: A.2/7.1.20

Σχήμα: Ταψί

Χρήση: Προετοιμασία φαγητού

Διαστάσεις: Σώζ. Ύψ.: 2,6εκ., Διάμ. Χείλ.: 21εκ. / σώζεται το 3,1%, Πάχ. Σώμ.: 0,65εκ.

Munsell: Ο πυρήνας: 2.5YR 4/6 red. Η επιφάνεια: 2.5YR 5/6 red.

Πηλός: Μέτρια σκληρός και τραχύς. CSF ;
Εγκλείσματα: Πολλά λευκά, κίτρινα, γκρι, σκούρα και καστανέρυθρα μικρού, μέσου και μεγάλου μεγέθους κυκλικά, ημικυκλικά και γωνιώδη. Λαμπυρίζοντα εγκλείσματα.
Διάκενα: Μεγάλου, μέσου και μικρού διαμετρήματος, ακανόνιστου σχήματος (vugs).
Περιγραφή: Τμήμα χείλους και σώματος. Καμπύλο τοίχωμα σώματος, το οποίο τείνει προς τα έσω και καταλήγει σε χείλος με ελαφρώς κωνική απόληξη. Ίχνη απολεπισμένης ερυθρής βαφής στο εσωτερικό. Μαυρισμένο από την καύση και στις δύο κάτω όψεις.
Παράλληλα: Παρόμοιο προφίλ Dyson 1976, 145-146, LS-40, εικ. 58 (ύστερος 1^{ος} – 2^{ος} αι. μ.Χ), *Corinth XVIII.2*, 72-73, 77-78, v. 160, εικ. 16.
Χρονολόγηση: 1^{ος} ή 2^{ος} αι. μ.Χ

Τηγάνια

Αρ. Καταλόγου: 151 **Εικ. 33**

Αρ. Ευρετηρίου: A.1/1.1.4

Σχήμα: Τηγάνι ;

Χρήση: Προετοιμασία φαγητού

Διαστάσεις: Σώζ.: Ύψ.: 2εκ., Διάμ. Χείλ.: 25εκ. / σώζεται το 5%, Πάχ. Σώμ.: 0,7εκ.

Munsell: Ο πυρήνας: 2.5YR 4/6 red. Η επιφάνεια: 2.5YR 5/6 red.

Πηλός: Σκληρός και τραχύς. CSF.

Εγκλείσματα: Πολλά λευκά, κίτρινα, γκρι, σκούρα, πορτοκαλί και καστανέρυθρα, μικρού, μέσου και μεγάλου μεγέθους κυκλικά, ημικυκλικά και γωνιώδη. Αραιή λεπτή μίκα και λαμπυρίζοντα εγκλείσματα.

Διάκενα: Ακανόνιστου σχήματος (vugs).

Περιγραφή: Πλήρες προφίλ. Τμήμα χείλους, σώματος και βάσης με ενιαίο περίγραμμα. Ελαφρώς έσω νεύον χείλος με κωνική απόληξη, σώμα με καμπύλο τοίχωμα και βάση με ευθύγραμμο.

Παράλληλα: Δεν εντοπίζεται ακριβές παράλληλο.

Χρονολόγηση: Ύστερη ελληνιστική – πρώιμη ρωμαϊκή περίοδος ; (Στρώμα του 2^{ου} αι. μ.Χ με ανάμεικτο υλικό της ελληνιστικής και της ρωμαϊκής περιόδου).

Αρ. Καταλόγου: 152 **Εικ. 34**

Αρ. Ευρετηρίου: A.3/8.1.16

Σχήμα: Τηγάνι

Χρήση: Προετοιμασία φαγητού

Διαστάσεις: Ύψ.: 1,8 εκ., Διάμ. Χείλ.: 23εκ. / σώζεται το 9%, Πάχ. Σώμ.: 0,5εκ.,

Munsell: Ο πυρήνας: 2.5YR 4/4 reddish brown. Η επιφάνεια 10YR 3/1 very dark gray.

Πηλός: Σκληρός και μέτρια τραχύς. CSF ;

Εγκλείσματα: Αρκετά - πολλά λευκά, κίτρινα, γκρι, σκούρα, κα στανά - σκούρα καστανέρυθρα μικρού, μέσου και μεγάλου μεγέθους κυκλικά, ημικυκλικά και γωνιώδη.

Διάκενα: Ακανόνιστου σχήματος (vugs).

Περιγραφή: Πλήρες προφίλ. Τμήμα χείλους και σώματος με ενιαίο περίγραμμα. Ελαφρώς έσω νεύον χείλος με κωνική απόληξη, σώμα με καμπύλο τοίχωμα και βάση με ευθύγραμμο. Η επιφάνεια και στις δύο όψεις μαυρισμένη από την καύση.

Παράλληλα: *Corinth VII.3*, 131-132, v. 700, πίν. 32, 62.

Χρονολόγηση: Ύστερη ελληνιστική – πρώιμη ρωμαϊκή περίοδος (βάσει της χρονολόγησης των περισσότερων μαγειρικών σκευών στο στρώμα εντοπισμού του. Στρώμα 2^{ου} αι. μ.Χ με ανάμεικτο υλικό της ελληνιστικής και ρωμαϊκής περιόδου)

Αρ. Καταλόγου: 153 **Εικ. 34**

Αρ. Ευρετηρίου: A.2/5.3.17 και A.2/5.3.18

Σχήμα: Τηγάνι

Χρήση: Προετοιμασία φαγητού

Διαστάσεις: Ύψ.: 1,9εκ., Διάμ. Χείλ.: 26εκ. / σώζεται το 9%, Πάχ. Σώμ.: 0,6εκ.

Munsell: Ο πυρήνας: 5YR 4/2 dark reddish gray. Η επιφάνεια: 2.5YR 5/4 reddish brown με Gley 1 4/N dark gray απόχρωση, επίκτητη από το ψήσιμο.

Πηλός: Σκληρός και τραχύς. CSF.

Εγκλείσματα: Πολλά λευκά, κίτρινα, γκρι, σκούρα και καστανέρυθρα μικρού, μέσου και μεγάλου μεγέθους κυκλικά, ημικυκλικά και γωνιώδη. Λεπτή μίκα και λαμπυρίζοντα εγκλείσματα.

Διάκενα: Ακανόνιστου σχήματος (vugs).

Περιγραφή: Πλήρες προφίλ. Δύο όστρακα συνανήκοντα και συγκολλούμενα. Έσω νεύον χείλος με στρογγυλεμένη απόληξη, σώμα με καμπύλο τοίχωμα και επίπεδη βάση.

Παράλληλα: Παρόμοιο προφίλ χωρίς ακριβή ταύτιση *Corinth VII.3*, 131-132, ν. 700, πίν. 32, 62

Χρονολόγηση: Ύστερη ελληνιστική – πρώιμη ρωμαϊκή περίοδος ; (βάσει της χρονολόγησης των περισσότερων μαγειρικών σκευών στο στρώμα εντοπισμού του. Στρώμα της μέσης ρωμαϊκής περιόδου με ανάμεικτο υλικό της ελληνιστικής και ρωμαϊκής περιόδου).

Πινάκια

Αρ. Καταλόγου: 154

Εικ. 34

Αρ. Ευρετηρίου: A.2/3.2.31

Σχήμα: Πινάκιο ;

Χρήση: Προετοιμασία φαγητού

Διαστάσεις: Σώζ. Ύψ.: 1,3εκ., Διάμ. Βάσ.: 6,5εκ. / σώζεται το 41%

Munsell: Ο πυρήνας και η επιφάνεια του πυθμένα: Gley 1 2.5/N black. Η επιφάνεια του δακτυλίου και της κάτω όψης του πυθμένα 2.5YR 5/6 red.

Πηλός: Σκληρός και τραχύς. CSF.

Εγκλείσματα: Αρκετά - πολλά λευκά, κίτρινα, γκρι, πορτοκαλί, σκούρα και καστανέρυθρα μικρού, μέσου και μεγάλου μεγέθους κυκλικά, ημικυκλικά καιγωνιώδη. Αραιή λεπτή μίκα ; και λαμπυρίζοντα εγκλείσματα.

Διάκενα: Ακανόνιστου σχήματος (vugs).

Περιγραφή: Τμήμα βάσης και πυθμένα. Χαμηλός δακτύλιος, ο οποίος τείνει προς τα έξω, με λοξότμητη επιφάνεια έδρασης. Πυθμένας με κοίλο τοίχωμα. Καύση στην άνω όψη.

Παράλληλα: Εμπίπτει στην γενικότερη κατηγορία των πινακίων από πηλό για μαγειρικά σκεύη (cooking fabric) από το *Corinth VII.3*, 135-137, 710-721, πίν. 32, 63.

Χρονολόγηση: Στρώμα της μέσης ρωμαϊκής περιόδου με ανάμεικτη κεραμική της ελληνιστικής και της ρωμαϊκής περιόδου.

Πώματα

Αρ. Καταλόγου: 155

Εικ. 34

Αρ. Ευρετηρίου: A.2/4.1.10

Σχήμα: Πώμα

Χρήση: Σφράγιση αγγείων

Διαστάσεις: Σώζ. Μήκ.: 6εκ., Διάμ. Χείλ.: 24εκ. / σώζεται 6-7%, Πάχ. Σώμ.: 0,5εκ.

Munsell: Ο πυρήνας: 5YR 4/4 reddish brown. Η επιφάνεια: 5YR 6/8 reddish yellow.

Πηλός: Σκληρός και τραχύς. CSF.

Εγκλείσματα: Πολλά λευκά, κίτρινα, γκρι, σκούρα, πορτοκαλί και καστανέρυθρα μικρού, μέσου και μεγάλου μεγέθους κυκλικά, ημικυκλικά καιγωνιώδη. Λεπτή μίκα και λαμπυρίζοντα εγκλείσματα.

Διάκενα: Ακανόνιστου σχήματος (vugs).

Περιγραφή: Τμήμα σώματος. Σώμα με σχεδόν ευθύγραμμο τοίχωμα και περιχέλιωμα κωνικής διατομής, το οποίο νεύει προς τα κάτω.

Παράλληλα: -

Χρονολόγηση: Ελληνιστική περίοδος (Στρώμα της μέσης ρωμαϊκής περιόδου με ανάμεικτη κεραμική της ελληνιστικής και της ρωμαϊκής περιόδου).

Αρ. Καταλόγου: 156

Εικ. 34

Αρ. Ευρετηρίου: B.1/3.1.67

Σχήμα: Πώμα

Χρήση: Σφράγιση αγγείων

Διαστάσεις: Σώζ. Ύψ.: 1,6εκ., Διάμ. Λαβ.: 2,4εκ., Πάχ. Σώμ.: 0,4-0,5εκ.

Munsell: Ο πυρήνας: 2.5YR 5/8 red. Η επιφάνεια: 2.5YR 5/8 και 5/6 red.

Πηλός: Μέτρια σκληρός και τραχύς με ελαφρώς πουδρώδη υφή.

Εγκλείσματα: Πολλά λευκά, κίτρινα, γκρι, σκούρα, πορτοκαλί και καστανέρυθρα, μικρού, μέσου και μεγάλου μεγέθους κυκλικά, ημικυκλικά καιγωνιώδη. Λεπτή μίκα και λαμπυρίζοντα εγκλείσματα.

Διάκενα: Ακανόνιστου σχήματος (vugs).

Περιγραφή: Σχεδόν ακέραιη λαβή και τμήμα σώματος. Κομβιόσχημη λαβή και σώμα με ευθύγραμμο τοίχωμα.

Παράλληλα: Παρόμοιο προφίλ λαβής *Corinth VII.3*, 130, ν. 695, πίν. 31, 62

Χρονολόγηση: Ύστερη ελληνιστική περίοδος (βάση παραλλήλου).

Αρ. Καταλόγου: 157 **Εικ. 34**
Αρ. Ευρετηρίου: B.2/10.3.38
Σχήμα: Πώμα
Χρήση: Σφράγιση αγγείων
Διαστάσεις: Διάμ. Λαβ.: 3-3,5εκ. ; / σώζεται λιγότερο από το 3%, Πάχ. Σώμ.: 0,9εκ.
Munsell: Ο πυρήνας: 10R 4/6-5/6 red. Η επιφάνεια: 2.5YR 5/8-4/8 red.
Πηλός: Σκληρός και τραχύς. CSF.
Εγκλείσματα: Πολλά λευκά, κίτρινα, γκρι, σκούρα, πορτοκαλί και καστανέρυθρα μικρού, μέσου και μεγάλου μεγέθους κυκλικά, ημικυκλικά και γωνιώδη. Λαμπυρίζοντα εγκλείσματα.
Διάκενα: Ακανόνιστου σχήματος (vugs).
Περιγραφή: Τμήμα λαβής και σώματος. Λαβή κυκλικής διατομής με κοίλο τοίχωμα στο μέσον της και σώμα με ελαφρώς καμπύλο τοίχωμα.
Παράλληλα: Παρόμοιο προφίλ με μικρή διαφοροποίηση στην λαβή *Corinth VII.3*, 130-131, v. 696, πίν. 31, 62.
Χρονολόγηση: Ύστερη ελληνιστική – πρώιμη ρωμαϊκή περίοδος ή νωρίτερα (βάσει περισσότερων μαγειρικών σκευών στο στρώμα εντοπισμού του).

Αρ. Καταλόγου: 158 **Εικ. 34**
Αρ. Ευρετηρίου: A.3/10.2.37
Σχήμα: Πώμα
Χρήση: Σφράγιση αγγείων
Διαστάσεις: Σωζ. Μήκ.: 4,4εκ., Διάμ. Χείλ.: 10εκ. / σώζεται το 12%, Πάχ. Σώμ.: 0,4εκ.
Munsell: Ο πυρήνας: 2.5YR 4/2 weak red και 2.5YR 5/6 και 5/8 red. Η επιφάνεια: 2.5YR 6/6-6/8 light red.
Πηλός: Σκληρός και τραχύς.
Εγκλείσματα: Αρκετά - πολλά λευκά, κίτρινα, γκρι, σκούρα και καστανέρυθρα μέσου και μεγάλου μεγέθους κυκλικά - ημικυκλικά και γωνιώδη. Αραιή λεπτή μίκα και λαμπυρίζοντα.
Διάκενα: Ακανόνιστου σχήματος (vugs).
Περιγραφή: Τμήμα σώματος. Αρκετά λεπτότοιχο. Σώμα με σχεδόν ευθύγραμμο τοίχωμα και περιχέλιωμα κωνικής διατομής, το οποίο νεύει προς τα κάτω. Νευρώσεις στην εξωτερική όψη του σώματος.
Παράλληλα: Παρόμοιο προφίλ με διαφοροποίηση Grigoropoulos (2018, v. 167, εικ. 34).
Χρονολόγηση: Μέση ελληνιστική – πρώιμη ρωμαϊκή περίοδος (βάσει μαγειρικών σκευών στο στρώμα εντοπισμού του).

Αρ. Καταλόγου: 159 **Εικ. 35**
Αρ. Ευρετηρίου: A.1/1.2.51
Σχήμα: Πώμα
Χρήση: Σφράγιση αγγείων
Διαστάσεις: Σωζ. Μήκ.: 5,9εκ., Διάμ. Χείλ.: μη μετρήσιμη, Πάχ. Σώμ.: 0,5εκ.
Munsell: Ο πυρήνας: 2.5YR 5/6 red. Η επιφάνεια στην άνω όψη 2.5Y-5Y 5/1 gray. Στην κάτω όψη 2.5YR 6/8 light red - 5YR 6/8 reddish yellow.
Πηλός: Σκληρός και τραχύς. CSF.
Εγκλείσματα: Πολλά λευκά, κίτρινα, γκρι, σκούρα, πορτοκαλί και καστανέρυθρα μικρού, μέσου και μεγάλου μεγέθους κυκλικά, ημικυκλικά και γωνιώδη. Λεπτή μίκα και λαμπυρίζοντα εγκλείσματα.
Διάκενα: Ακανόνιστου σχήματος (vugs)
Περιγραφή: Τμήμα σώματος. Καμπύλο σώμα με στρογγυλεμένο περιχέλιωμα, το οποίο νεύει προς τα κάτω. Στην άνω όψη του σώματος νευρώσεις με υψηλό ανάγλυφο, οι οποίες διαμορφώνουν αβαθείς αυλακώσεις.
Παράλληλα: Παρόμοιο προφίλ με διαφοροποίηση Grigoropoulos (2018, v. 167, εικ. 34)
Χρονολόγηση: Ύστερη ελληνιστική – πρώιμη ρωμαϊκή περίοδος (βάσει των περισσότερων μαγειρικών σκευών στο στρώμα εντοπισμού του).

Αρ. Καταλόγου: 160 **Εικ. 35**
Αρ. Ευρετηρίου: A.2/6.2.18
Σχήμα: Πώμα
Χρήση: Σφράγιση αγγείων
Διαστάσεις: Σωζ. Μήκ.: 4,6εκ., Διάμ. Χείλ.: 20εκ. / σώζεται το 9%, Πάχ. Σώμ.: 0,4εκ.
Munsell: Ο πυρήνας: 2.5YR 4/4 reddish brown. Η επιφάνεια: 2.5Y 4/1 dark gray.

Πηλός: Σκληρός και τραχύς. CSF.

Εγκλείσματα: Πολλά λευκά, κίτρινα, γκρι, σκούρα, πορτοκαλί και καστανέρυθρα μικρού, μέσου και μεγάλου μεγέθους κυκλικά, ημικυκλικά καιγωνιώδη. Αραιή λεπτή μίκα και λαμπυρίζοντα εγκλείσματα.

Διάκενα: Ακανόνιστου σχήματος (vugs).

Περιγραφή: Τμήμα σώματος από πώμα. Σώμα με καμπύλο τοίχωμα και αποστρογγυλεμένο χείλος που νεύει προς τα κάτω. Στην εξωτερική όψη του σώματος νευρώσεις (ribbing)

Παράλληλα: Παρόμοιο προφίλ με διαφοροποίηση Grigoriopoulos (2018, v. 167, εικ. 34)

Χρονολόγηση: Ύστερη ελληνιστική – πρώιμη ρωμαϊκή περίοδος (βάσει των περισσοτέρων μαγειρικών σκευών στο στρώμα εντοπισμού του).

Αρ. Καταλόγου: 161

Εικ. 35

Αρ. Ευρετηρίου: A.3/10.2.11

Σχήμα: Πώμα

Χρήση: Σφράγιση αγγείων

Διαστάσεις: Σωζ. Μήκ.: 4,4εκ., Διαμ. Χείλ.: 21εκ. / σώζεται το 8%, Πάχ. Σώμ.: 0,5-0,6εκ.

Munsell: Ο πυρήνας και η επιφάνεια 2.5YR 5/8 red.

Πηλός: Σκληρός και τραχύς. CSF.

Εγκλείσματα: Αρκετά - πολλά λευκά, κίτρινα, γκρι, σκούρα και καστανέρυθρα μικρού, μέσου και μεγάλου μεγέθους κυκλικά, ημικυκλικά καιγωνιώδη. Αραιή λεπτή μίκα και λαμπυρίζοντα εγκλείσματα.

Διάκενα: Ακανόνιστου σχήματος (vugs)

Περιγραφή: Τμήμα σώματος. Σώμα με ευθύγραμμο τοίχωμα και απλό στρογγυλεμένο χείλος. Ίχνη καύσης στην εξωτερική όψη του χείλους.

Παράλληλα: Παρόμοιο προφίλ με *Agora XXXIII*, 197-198, 321, v. 733, εικ. 89, πίν. 69 (Πώμα τύπος 5 / 150-100 π.Χ), Grigoriopoulos (2018, v. 18, εικ. 21).

Χρονολόγηση: Ύστερη ελληνιστική – πρώιμη ρωμαϊκή περίοδος (βάσει παραλλήλων).

Αρ. Καταλόγου: 162

Εικ. 35

Αρ. Ευρετηρίου: B.2/6.1.27

Σχήμα: Πώμα

Χρήση: Σφράγιση αγγείων

Διαστάσεις: Σωζ. Μήκ.: 5,4εκ., Διάμ. Χείλ.: 25εκ. / σώζεται το 10%, Πάχ. Σώμ.: 0,5-0,6εκ.

Munsell: Ο πυρήνας: 2.5YR 5/8 red. Η επιφάνεια: 2.5YR 6/8 light red. Στο χείλος 7.5YR 5/1 gray - 5/2 - 5/3 brown απόχρωση, επίκτητη από το ψήσιμο.

Πηλός: Σκληρός και τραχύς. CSF.

Εγκλείσματα: Αρκετά - πολλά λευκά, κίτρινα, γκρι, σκούρα και καστανέρυθρα μικρού, μέσου και μεγάλου μεγέθους κυκλικά, ημικυκλικά καιγωνιώδη.

Διάκενα: Ακανόνιστου σχήματος (vugs).

Περιγραφή: Τμήμα σώματος από πώμα. Σώμα με ευθύγραμμο τοίχωμα και απλό στρογγυλεμένο χείλος.

Παράλληλα: *Agora XXXIII*, 198, 321, v. 733, εικ. 89, πίν. 69 (Πώμα τύπος 5 / 150-100 π.Χ), Γρηγορόπουλος (2018, v. 215, εικ. 37)

Χρονολόγηση: Ύστερη ελληνιστική – πρώιμη ρωμαϊκή περίοδος (βάσει παραλλήλων).

Αρ. Καταλόγου: 163

Εικ. 35

Αρ. Ευρετηρίου: A.3/8.2.6

Σχήμα: Πώμα

Χρήση: Σφράγιση αγγείων.

Διαστάσεις: Σωζ. Ύψ.: 3,4εκ., Διαστ. Λαβ.: 1,3 x 1,6εκ., Διάμ. Σώμ.: μη μετρήσιμη, Πάχ. Σώμ.: 0,5-0,7εκ.

Munsell: Ο πυρήνας: Gley 1 3-4/ N black - very dark gray. Η επιφάνεια: 7.5YR 5/4 brown και σε κάποια σημεία 5YR 5/6 yellowish red (εξωτερικά).

Πηλός: Σκληρός και τραχύς.

Εγκλείσματα: Αρκετά - πολλά λευκά, κίτρινα, γκρι, σκούρα και καστανέρυθρα μικρού, μέσου και μεγάλου μεγέθους κυκλικά, ημικυκλικά καιγωνιώδη. Αραιή λεπτή μίκα. CSF.

Διάκενα: Ακανόνιστου σχήματος (vugs).

Περιγραφή: Ακέραιη λαβή και σώμα. Ενιαίο περίγραμμα σώματος και λαβής. Κατακόρυφη λαβή ελλειπτικής διατομής, η οποία φέρει δύο αμυδρές εμπιέσεις δακτύλων και σώμα με καμπύλο τοίχωμα.

Παράλληλα: -

Χρονολόγηση: Μέση ελληνιστική – πρώιμη ρωμαϊκή περίοδος (βάσει των μαγειρικών σκευών στο στρώμα εντοπισμού του).

Αρ. Καταλόγου: 164

Εικ. 36

Αρ. Ευρετηρίου: A.2/7.3.22

Σχήμα: Πώμα

Χρήση: Σφράγιση αγγείων

Διαστάσεις: Διάμ. Χείλ.: 21εκ. / σώζεται το 8%, Πάχ. Σώμ.: 0,5εκ.

Munsell: Ο πυρήνας: 10R 3/1 dark reddish gray. Η επιφάνεια: 2.5YR 6/8 light red - 5/8 red με γκρι απόχρωση, επίκτητη από το ψήσιμο.

Πηλός: Σκληρός και τραχύς. CSF ;

Εγκλείσματα: Πολλά λευκά, κίτρινα, γκρι, σκούρα και καστανέρυθρα μικρού, μέσου και μεγάλου μεγέθους κυκλικά, ημικυκλικά καιγωνιώδη. Λαμπυρίζοντα εγκλείσματα.

Διάκενα: Ακανόνιστου σχήματος (vugs).

Περιγραφή: Τμήμα σώματος. Σώμα με καμπύλο τοίχωμα και βραχύ στρογγυλεμένο χείλος, το οποίο νεύει προς τα πάνω. Νευρώσεις στην εξωτερική όψη του σώματος.

Παράλληλα: Παρόμοιο προφίλ χείλους Riley 1979, 322, v. 770, εικ. 119 (Πώμα τύπος 2), Grigoropoulos (2018, v. 117, εικ. 31)

Χρονολόγηση: Ύστερος 1^{ος} αι. π.Χ – 1^{ος} αι. μ.Χ (βάσει παραλλήλου από την Σικυώνα)

Αρ. Καταλόγου: 165

Εικόνα 36

Αρ. Ευρετηρίου: A.2/7.3.23

Σχήμα: Πώμα

Χρήση: Σφράγιση αγγείων

Διαστάσεις: Διάμ. Χείλ.: 18εκ. / σώζεται το 5%, Πάχ. Σώμ.: 0,4-0,6εκ.

Munsell: Ο πυρήνας: 2.5YR 5/4 reddish brown και 2.5YR 5/6 red. Η επιφάνεια: 2.5YR 5/6 red.

Πηλός: Σκληρός και τραχύς. CSF.

Εγκλείσματα: Πολλά λευκά, κίτρινα, γκρι, σκούρα, πορτοκαλί και καστανέρυθρα μικρού, μέσου και μεγάλου μεγέθους κυκλικά, ημικυκλικά καιγωνιώδη. Αραιή λεπτή μίκα και λαμπυρίζοντα εγκλείσματα.

Διάκενα: Ακανόνιστου σχήματος (vugs).

Περιγραφή: Τμήμα σώματος. Σώμα με καμπύλο τοίχωμα και στρογγυλεμένο χείλος, το οποίο νεύει προς τα πάνω.

Παράλληλα: Παρόμοιο προφίλ με μικρή διαφοροποίηση στο χείλος Riley 1979, 322, v. 770, εικ. 119 (Πώμα τύπος 2), Grigoropoulos (2018, v. 117, εικ. 31)

Χρονολόγηση: Ύστερος 1^{ος} αι. π.Χ – 1^{ος} αι. μ.Χ (βάσει παραλλήλου από την Σικυώνα).

Αρ. Καταλόγου: 166

Εικ. 36

Αρ. Ευρετηρίου: B.2/12.2.31

Σχήμα: Πώμα

Χρήση: Σφράγιση αγγείων

Διαστάσεις: Διάμ. Χείλ.: 26εκ. / σώζεται το 11%, Πλ. Χείλ.: 1,8εκ., Πάχ. Χείλ.: 0,6εκ., Πάχ. Σώμ.: 0,5εκ.

Munsell: Ο πυρήνας: 2.5YR 5/4 reddish brown. Η επιφάνεια: 2.5YR 6/8 light red και 5YR 6/8 reddish yellow (στο χείλος).

Πηλός: Σκληρός και τραχύς.

Εγκλείσματα: Αρκετά - πολλά λευκά, κίτρινα, γκρι, σκούρα και καστανέρυθρα μικρού, μέσου και μεγάλου μεγέθους κυκλικά, ημικυκλικά καιγωνιώδη. Αραιή λεπτή μίκα. CSF.

Διάκενα: Ακανόνιστου σχήματος (vugs).

Περιγραφή: Τμήμα σώματος. Σώμα με καμπύλο τοίχωμα και χείλος τριγωνικής διατομής, το οποίο νεύει προς τα πάνω. Καμπύλο περίγραμμα στην επιφάνεια έδρασης. Σώμα με καμπύλο τοίχωμα. Δύο νευρώσεις περίπου στο μέσον του.

Παράλληλα: Παρόμοιο προφίλ Riley 1979, 322, v. 767, εικ. 119 (Πώμα τύπος 2), Grigoropoulos (2018, v. 118, εικ. 31)

Χρονολόγηση: Ύστερος 1^{ος} αι. π.Χ – 1^{ος} αι. μ.Χ (βάσει παραλλήλου από την Σικυώνα).

Αρ. Καταλόγου: 167

Εικ. 36

Αρ. Ευρετηρίου: A.2/3.2.29

Σχήμα: Πώμα

Χρήση: Σφράγιση αγγείων

Διαστάσεις: Σώζ. Ύψ.: 2,7εκ., Διάμ. Χείλ.: 17εκ. / σώζεται το 8,1%, Πάχ. Σώμ.: 0,5εκ.
Munsell: Ο πυρήνας: 2.5YR 4/4 reddish brown και Gley 1 3/N very dark gray. Η επιφάνεια: Gley 2 5/5BG greenish gray με 2.5Y 5/3 grayish brown απόχρωση, επίκτητη από το ψήσιμο.
Πηλός: Σκληρός και τραχύς. CSF.
Εγκλείσματα: Πολλά λευκά, κίτρινα, γκρι, σκούρα, πορτοκαλί και καστανέρυθρα μικρού, μέσου και μεγάλου μεγέθους κυκλικά, ημικυκλικά και γωνιώδη. Λεπτή μίκα και λαμπυρίζοντα εγκλείσματα.
Διάκενα: Ακανόνιστου σχήματος (vugs).
Περιγραφή: Τμήμα σώματος. Σώμα με σχεδόν ευθύγραμμο τοίχωμα και χείλος τριγωνικής διατομής, η απόληξη του οποίου νεύει ελαφρώς προς τα πάνω.
Παράλληλα: Παρόμοιο προφίλ χείλους, χωρίς απόλυτη ταύτιση Riley 1979, 322, ν. 768, εικ. 119.
Χρονολόγηση: Ύστερη ελληνιστική – πρώιμη ρωμαϊκή περίοδος ; (Στρώμα της μέσης ρωμαϊκής περιόδου με ανάμεικτη κεραμική της ελληνιστικής και της ρωμαϊκής περιόδου).

Αρ. Καταλόγου: 168

Εικ. 36

Αρ. Ευρετηρίου: B.2/10.3.40

Σχήμα: Πώμα

Χρήση: Σφράγιση αγγείου

Διαστάσεις: Διάμ. Χείλ.: 23εκ. / σώζεται το 8%, Πάχ. Σώμ.: 0,6-0,8εκ.

Munsell: Ο πυρήνας: 2.5YR 3/2 daysky red - 3/3 dark reddish brown. Η επιφάνεια: 2.5YR 5/6 red και 2.5YR 5/4 reddish brown και 2.5YR 3/1 dark reddish gray απόχρωση, επίκτητη από το ψήσιμο.

Πηλός: Σκληρός και τραχύς. CSF ;

Εγκλείσματα: Πολλά λευκά, κίτρινα, γκρι, σκούρα και καστανέρυθρα μικρού, μέσου και μεγάλου μεγέθους κυκλικά, ημικυκλικά και γωνιώδη. Αραιή λεπτή μίκα και λαμπυρίζοντα εγκλείσματα.

Διάκενα: Ακανόνιστου σχήματος (vugs).

Περιγραφή: Τμήμα σώματος. Σώμα με καμπύλο τοίχωμα και βραχύ έξω νεύον χείλος, τριγωνικής διατομής. Νευρώσεις στην εξωτερική όψη του χείλους και ίχνη καύσης σε όλη την επιφάνεια.

Παράλληλα: Παρόμοιο προφίλ με μικρή διαφοροποίηση στο χείλος Grigoropoulos (2018, ν. 116, εικ. 31)

Χρονολόγηση: Ύστερος 1^{ος} αι. π.Χ – 1^{ος} αι. μ.Χ (βάσει παραλλήλου).

Αρ. Καταλόγου: 169

Εικ. 37

Αρ. Ευρετηρίου: B.2/4.2.63

Σχήμα: Πώμα

Χρήση: Σφράγιση αγγείου

Διαστάσεις: Διάμ. Χείλ.: 12εκ. / σώζεται το 10%, Πάχ. Σώμ.: 0,5εκ.

Munsell: Ο πυρήνας και η επιφάνεια 2.5YR 5/8 red.

Πηλός: Σκληρός και τραχύς.

Εγκλείσματα: Αρκετά λευκά, κίτρινα, γκρι, σκούρα και καστανέρυθρα μικρού, μέσου και μεγάλου μεγέθους κυκλικά, ημικυκλικά και γωνιώδη. Αραιή λεπτή μίκα και λαμπυρίζοντα εγκλείσματα.

Διάκενα: Ακανόνιστου σχήματος (vugs).

Περιγραφή: Τμήμα σώματος από πώμα. Σώμα με καμπύλο τοίχωμα, το οποίο προοδευτικά προς το χείλος αποκτά κοίλο περίγραμμα. Απλό στρογγυλεμένο χείλος.

Παράλληλα: Παρόμοιο προφίλ αλλά από διαφορετικό πηλό Riley 1979, ν. 789, εικ. 119 (/ Πώμα τύπος 8 / 1^{ος} αι. μ.Χ), Hayes 1971, ν. 49, εικ. 17 (1^{ος} αι. π.Χ), 1983, 108, ν. 111-112, εικ. 9 (1^{ος} αι. π.Χ – 1^{ος} αι. μ.Χ).

Χρονολόγηση: 1^{ος} αι. π.Χ – 1^{ος} αι. μ.Χ (βάσει παραλλήλων).

ΛΕΠΤΗ ΚΕΡΑΜΙΚΗ

Αγγεία Πόσεως

Μόνωτα κύπελλα (One-handled cup)

Αρ. Καταλόγου: 170

Εικ. 37

Αρ. Ευρετηρίου: Β.2/10.2.22

Σχήμα: Μόνωτο Κύπελλο

Χρήση: Αγγείο Πόσεως

Διαστάσεις: Σώζ. Ύψ.: 2,3εκ., Διάμ. Χείλ.: 10εκ. / σώζεται το 6%, Πάχ. Σώμ.: 0,4εκ.

Munsell: Ο πυρήνας: 10YR 7/2 light gray - 7/3 very pale brown. Η επιφάνεια: 2.5Y 8/2 pale yellow.

Πηλός: Μαλακός με πουδρώδη υφή.

Εγκλείσματα: Αραιά λευκά, πορτοκαλί, καστανά μικρού μεγέθους κυκλικά - ημικυκλικά. Λεπτή πολύχρωμη μίκα ;

Διάκενα: Λίγα λεπτά μικρής διαμέτρου και ακανόνιστου σχήματος (vugs).

Περιγραφή: Τμήμα χείλους, λαβής και σώματος. Σώμα με καμπύλο τοίχωμα και ελαφρώς έσω νεύον χείλος με κωνική απόληξη. Λαβή ελλειπτικής διατομής, η οποία εκφύεται στην εξωτερική όψη του χείλους. Ίχνη απολεπισμένης μελανής βαφής και στις δύο όψεις.

Παράλληλα: Παρόμοιο προφίλ με *Agora XXIX*, 155-156, 329, ν. 862, εικ. 58 (325-300 π.Χ.), *Corinth VII.6*, 190-191, VI-60, VI-64, εικ. 39 (τύπος 1).

Χρονολόγηση: Πρώιμη ελληνιστική περίοδος. (Στρώμα του 2^{ου} αι. μ.Χ με ανάμεικτη κεραμική των ελληνιστικών και ρωμαϊκών χρόνων).

Σκύφοι Αττικού Τύπου

Αρ. Καταλόγου: 171

Εικ. 37

Αρ. Ευρετηρίου: Α.2/7.3.70

Σχήμα: Σκύφος Αττικού τύπου ή Κοτύλη ;

Χρήση: Αγγείο Πόσεως

Διαστάσεις: Σώζ. Ύψ.: 1,5εκ., Διάμ. Χείλ.: μη μετρήσιμη, Πάχ. Σώμ.: 0,25εκ.

Munsell: Ο πυρήνας: 10YR 7/4 very pale brown. Η επιφάνεια: 10YR 8/3 very pale brown.

Πηλός: Σκληρός και λείος.

Εγκλείσματα: Αραιά λευκά, γκρι και καστανά ; μικρού μεγέθους, κυκλικά - ημικυκλικά. Αραιή λεπτή μίκα.

Διάκενα: Λίγα λεπτά, μικρής διαμέτρου και ακανόνιστου σχήματος (vugs)

Περιγραφή: Τμήμα χείλους, λαβής και σώματος. Κάθετο χείλος με κωνική απόληξη και άνω σώμα με ευθύγραμμο τοίχωμα. Οριζόντια λαβή ελλειπτικής διατομής, η οποία εκφύεται κάτω από το χείλος. Απολεπισμένη μελανή βαφή σε όλη την επιφάνεια.

Παράλληλα: Σκύφος Αττικού τύπου: *Corinth VII.3*, 68-69, ν. 311, πίν. 13, 50, 51, *Corinth VII.7* (2018, 80-82, 158, ν. 24, εικ. 3, πίν. 3 / context: 275-200 π.Χ με υλικό της κλασικής και πρώιμης ελληνιστικής περιόδου), Κοτύλη: James 2010, 54, 349, ν. 9, εικ. 1, πίν. 1, *Corinth VII.7* (2018, 79-80, ν. 15, εικ. 2, πίν. 2 / μέσα 4^{ου} – πρώτος 3^{ος} αι. π.Χ).

Χρονολόγηση: Μέσα 4^{ου} – 3^ο αι. π.Χ (βάσει παραλλήλων και των δύο σχημάτων).

Αρ. Καταλόγου: 172

Εικ. 37

Αρ. Ευρετηρίου: Β.2/8.1.36

Σχήμα: Αττικός Σκύφος

Χρήση: Αγγείο Πόσεως

Διαστάσεις: Σώζ. Ύψ.: 3εκ., Διάμ. Χείλ.: 17εκ. / σώζεται το 10%, Πάχ. Σώμ.: 0,4-0,5εκ.

Munsell: Ο πυρήνας: 2.5YR 6/6 light red και 5YR 6/4 light reddish brown - 7.5YR 6/4 light brown. Η επιφάνεια: 2.5YR 7/6 light red - 5YR 7/6 reddish yellow και 7.5YR 7/4 pink.

Πηλός: Μέτρια σκληρός και λείος με ελαφρώς πουδρώδη υφή στον πυρήνα. Αττικός.

Εγκλείσματα: Λίγα λευκά, γκρι και καστανέρυθρα μικρού - μέσου μεγέθους, κυκλικά - ημικυκλικά και γωνιώδη.

Διάκενα: Ακανόνιστου σχήματος (vugs) και επιμήκη (planar voids).

Περιγραφή: Τμήμα χείλους και άνω σώματος. Βραχύ στρογγυλεμένο χείλος, το οποίο νεύει προς τα έξω και σώμα με καμπύλο τοίχωμα. Απολεπισμένη μελανή βαφή και στις δύο όψεις.

Παράλληλα: Παρόμοιο προφίλ, χωρίς απόλυτη ταύτιση με *Agora XXIX*, 94, 258, ν. 153, εικ. 12, πίν. 14 (300 - 275 π.Χ)

Χρονολόγηση: α' τέταρτο 3^{ου} αι. π.Χ (βάσει πλησιέστερου παραλλήλου).

Αρ. Καταλόγου: 173

Εικ. 37

Αρ. Ευρετηρίου: A.3/11.2.33

Σχήμα: Σκύφος Αττικού Τύπου

Χρήση: Αγγείο Πόσεως

Διαστάσεις: Σώζ. Ύψ.: 1,8εκ., Διάμ. Βάσ.: 8εκ. / σώζεται το 31%

Munsell: Ο πυρήνας: 10YR 7/4 very pale brown. Η επιφάνεια: 2.5Y 8/2-8/3 pale yellow με 10YR 8/3 very pale brown απόχρωση, επίκτητη από το ψήσιμο.

Πηλός: Μαλακός με πουδρώδη υφή.

Εγκλείσματα: Σχεδόν καθόλου. Αραιά λευκά και γκρι μικρού μεγέθους, ημικυκλικά. Λεπτή ασημίζουσα μίκα.

Διάκενα: Αραιά ακανόνιστου σχήματος (vugs).

Περιγραφή: Τμήμα βάσης και κάτω σώματος. Χαμηλός δακτύλιος με καμπύλο τοίχωμα εξωτερικά και ελαφρώς λοξότοιμη επιφάνεια έδρασης. Πυθμένας με κοίλο τοίχωμα. Μελανή απόλεπισμένη βαφή και ερυθρό επίχρισμα (2.5YR 6/8 light red) σε όλη την επιφάνεια.

Παράλληλα: *Corinth VII.7* (2018, 80-82, 158, v. 23, εικ. 3, πιν. 3 / πρώιμος 3^{ος} αι. π.Χ)

Χρονολόγηση: Πρώιμος 3^{ος} αι. π.Χ (βάσει παραλλήλου).

Κάνθαροι

Αρ. Καταλόγου: 174

Εικ. 37

Αρ. Ευρετηρίου: B.Αφ.Αν.1.7

Σχήμα: Κάνθαρος (Με ενιαίο περίγραμμα)

Χρήση: Αγγείο Πόσεως

Διαστάσεις: Σώζ. Ύψ.: 5,1εκ., Διάμ. Χείλ.: 7,5εκ. / σώζεται το 22%

Munsell: Ο πυρήνας: 10YR 7/3 very pale brown. Η επιφάνεια: 2.5Y 8/3 pale yellow

Πηλός: Σκληρός και λείος.

Εγκλείσματα: Λίγα λευκά, γκρι, σκούρα, πορτοκαλί μικρού - μέσου μεγέθους, κυκλικά - ημικυκλικά. Αραιή λεπτή μίκα και λαμπυρίζοντα εγκλείσματα.

Διάκενα: Μικρά σφαιρικά (vesicles).

Περιγραφή: Τμήμα χείλους, σώματος και λαβής. Σφαιρικό σώμα και κάθετο χείλος με κωνική απόληξη. Τμήμα λεπτής κυλινδρικής λαβής, η οποία εκφύεται στο σώμα και απολήγει λίγο πιο κάτω από το χείλος (thumbrest ;). Δύο αβαθείς αυλακώσεις στην εξωτερική όψη και απολεπισμένη μελανή βαφή σε όλη την επιφάνεια.

Παράλληλα: Παρόμοιο προφίλ *Corinth VII.3*, 74-76, v. 378-379, πιν. 15, 52, *Corinth VII.7*, 82-84, 160, v. 42, εικ. 5, πιν. 5 (απόθεση: γ' τέταρτο 3ου αι. π.Χ)

Χρονολόγηση: γ' τέταρτο 3ου αι. π.Χ (βάσει παραλλήλων)

Αρ. Καταλόγου: 175

Εικ. 38

Αρ. Ευρετηρίου: A.3/11.2.32

Σχήμα: Κάνθαρος (Με ενιαίο περίγραμμα)

Χρήση: Αγγείο Πόσεως

Διαστάσεις: Σώζ. Ύψ.: 2εκ., Διάμ. Βάσ.: 6-6,5εκ.

Munsell: Ο πυρήνας: 10YR 7/3 very pale brown. Η επιφάνεια: 2.5Y 8/3 pale yellow.

Πηλός: Μαλακός με πουδρώδη υφή.

Εγκλείσματα: Αρκετά λευκά, σκούρα και πορτοκαλί μικρού μεγέθους κυκλικά - ημικυκλικά.

Διάκενα: -

Περιγραφή: Σχεδόν ακέραιη βάση και τμήμα σώματος. Βαθμιδωτό πόδι με έξω νεύον περιχίλωμα και ελαφρώς καμπύλο τοίχωμα. Επίπεδη επιφάνεια έδρασης. Σώμα με καμπύλο τοίχωμα. Απολεπισμένη μελανή βαφή σε όλη την επιφάνεια.

Παράλληλα: James 2010, 62, 354, v. 24, εικ. 4, πιν. 3, *Corinth VII.7*, 82-84, 159, v. 35, εικ. 5, πιν. 4 (απόθεση β' τέταρτο 3ου αι. π.Χ)

Χρονολόγηση: β' τέταρτο 3ου αι. π.Χ (βάσει παραλλήλων).

Αρ. Καταλόγου: 176

Εικ. 38

Αρ. Ευρετηρίου: A.3/9.2.38

Σχήμα: Κάνθαρος (Με ενιαίο περίγραμμα ;)

Χρήση: Αγγείο Πόσεως

Διαστάσεις: Σώζ. Ύψ.: 2,2εκ., Διάμ. Βάσ.: 3,5-4εκ., / σώζεται το 40%, Πάχ. Σώμ.: 0,4εκ.

Munsell: Ο πυρήνας: 7.5YR 8/4 pink και 10YR 7/3 very pale brown. Η επιφάνεια: 10YR 8/3 very pale brown.

Πηλός: Μέτρια σκληρός και λείος.

Εγκλείσματα: Αραιά λευκά, γκρι και καστανέρυθρα μικρού μεγέθους ημικυκλικά. Λεπτή μίκα.

Διάκενα: Αραιά ακανόνιστου σχήματος (vugs).

Περιγραφή: Τμήμα βάσης και κάτω σώματος. Βαθμιδωτό πόδι με στρογγυλεμένο, έξω νεύον περιχέλιωμα και λοξότμητη επιφάνεια έδρασης. Σώμα με καμπύλο τοίχωμα. Απολεπισμένη μελανή βαφή σε όλη την επιφάνεια.

Παράλληλα: Παρόμοιο προφίλ James 2010, 62, 356, v. 32, εικ. 5, πίν. 4, *Corinth VII.7*, 82-84, 160, v. 45, εικ. 6, πίν. 5 (απόθεση: ύστερος 3^{ος} αι. π.Χ)

Χρονολόγηση: Ύστερος 3^{ος} αι. π.Χ (βάσει παραλλήλων).

Αρ. Καταλόγου: 177

Εικ. 38

Αρ. Ευρετηρίου: A.2/4.5.18

Σχήμα: Κάνθαρος (Με γωνιώδες περίγραμμα)

Χρήση: Αγγείο Πόσεως

Διαστάσεις: Σώζ. Ύψ.: 3,3εκ., Διάμ. Χείλ.: 12εκ. / σώζεται το 10%

Munsell: Ο πυρήνας: 2.5Y 8/4 pale yellow. Η επιφάνεια: 2.5Y 8/3 pale yellow.

Πηλός: Μαλακός με πουδρώδη υφή.

Εγκλείσματα: Αρκετά λευκά, γκρι και καστανά μικρού - μέσου μεγέθους κυκλικά, ημικυκλικά και λιγότερα γωνιώδη. Αραιή λεπτή μίκα.

Διάκενα: Ακανόνιστου σχήματος (vugs).

Περιγραφή: Τμήμα χείλους και άνω σώματος. Κάθετο χείλος με κωνική απόληξη και σώμα με ευθύγραμμο τοίχωμα. Δύο αυλακώσεις στην εξωτερική όψη του σώματος. Απολεπισμένη καστανέρυθρη (2.5YR 4/4) - μελανή βαφή και στις δύο όψεις.

Παράλληλα: Παρόμοιο προφίλ με *Corinth VII.3*, 83-84, v. 463, πίν. 16, 53, *Corinth VII.7*, 86-87, 166, v. 84, εικ. 14, πίν. 11 (α' τέταρτο 2ου αι. π.Χ), James 2010, 313, v. 53, εικ. 10, πίν. 7.

Χρονολόγηση: α' τέταρτο 2ου αι. π.Χ (βάσει παραλλήλων).

Αρ. Καταλόγου: 178

Εικ. 38

Αρ. Ευρετηρίου: B.2/4.1.71

Σχήμα: Κάνθαρος (Με γωνιώδες περίγραμμα ;)

Χρήση: Αγγείο Πόσεως

Διαστάσεις: Σώζ. Ύψ.: 1,6εκ., Διάμ. Χείλ.: 9εκ. / σώζεται το 7-8%

Munsell: Ο πυρήνας: 2.5Y 7/3 pale yellow. Η επιφάνεια: 2.5Y 8/2 pale yellow.

Πηλός: Μέτρια σκληρός με πουδρώδη υφή.

Εγκλείσματα: Αραιά λευκά, γκρι, πορτοκαλί και καστανά – καστανέρυθρα μικρού και μέσου μεγέθους κυκλικά και ημικυκλικά. Αραιή λεπτή μίκα ;

Διάκενα: Ακανόνιστου σχήματος (vugs).

Περιγραφή: Τμήμα χείλους και λαβής. Ενιαίο περίγραμμα χείλους και σώματος. Κάθετο χείλος με στρογγυλεμένη απόληξη και σώμα με ευθύγραμμο τοίχωμα. Κάθετη λαβή με οριζόντιο επίθεμα τετράγωνης διατομής (thumbrest), η οποία εκφύεται κάτω από το χείλος. Απολεπισμένη μελανή βαφή σε όλη την επιφάνεια.

Παράλληλα: Αρκετά αποσπασματικό όστρακο. Εμπίπτει στην γενική κατηγορία κανθάρων με γωνιώδες περίγραμμα *Corinth VII.3*, 83-84, v. 460-463, πίν. 16, 53, *Corinth VII.7*, 86-87, 165-167, v. 77-92, εικ. 13-15, πίν. 10-11.

Χρονολόγηση: Μέση ελληνιστική περίοδος (τελευταίο τέταρτο 3^{ου} αι. π.Χ – πρώτο μισό 2^{ου} αι. π.Χ / Χρονικό πλαίσιο παραγωγής του σχήματος στην Κόρινθο).

Αρ. Καταλόγου: 179

Εικ. 38

Αρ. Ευρετηρίου: B.2/8.1.28

Σχήμα: Κάνθαρος (Με γωνιώδες περίγραμμα)

Χρήση: Αγγείο Πόσεως

Διαστάσεις: Σώζ. Ύψ.: 1,4εκ., Διάμ. Βάσ.: εξ.: 4,1εκ, εσ: 3.2εκ.

Munsell: Ο πυρήνας και η επιφάνεια: 2.5Y 8/3-8/4 pale yellow.

Πηλός: Σκληρός και λείος.

Εγκλείσματα: Αραιά λευκά, γκρι και πορτοκαλί μικρού - μέσου μεγέθους, ημικυκλικά - γωνιώδη. Αραιή λεπτή μίκα.

Διάκενα: Ακανόνιστου σχήματος (vugs).

Περιγραφή: Τμήμα βάσης και κάτω σώματος. Χαμηλό βαθμιδωτό πόδι με επίπεδη επιφάνεια έδρασης και κάτω τμήμα σώματος με ελαφρώς καμπύλο τοίχωμα. Μελανή στιλπνή βαφή σε όλη την επιφάνεια.
Παράλληλα: Παρόμοιο προφίλ βάσης *Corinth VII.7*, 86-87, 166, v. 86, εικ. 14, πίν. 11 (188-170 π.Χ ή ελαφρώς αργότερα), James 2010, 313, 365, v. 60, εικ. 11, πίν. 8
Χρονολόγηση: α' τέταρτο 2^{ου} αι. π.Χ (βάσει παραλλήλου).

Αρ. Καταλόγου: 180

Εικ. 39

Αρ. Ευρετηρίου: A.3/12.1.15

Σχήμα: Κάνθαρος (Καλυκωτός κάνθαρος)

Χρήση: Αγγείο Πόσεως

Διαστάσεις: Σώζ. Ύψ.: 1,7εκ., Σωζ. Ύψ. Λαβ.: 2,3εκ., Πάχ. Σώμ.: 0,4εκ.

Munsell: Ο πυρήνας: 10YR 7/4 very pale brown. Η επιφάνεια: 10YR 8/2 very pale brown - 2.5Y 8/2 pale yellow με 10YR 8/3 very pale brown απόχρωση επίκτητη από το ψήσιμο.

Πηλός: Μέτρια σκληρός - λείος με ελαφρώς πουδρώδη υφή.

Εγκλείσματα: Αραιά λευκά, γκρι και καστανέρυθρα μικρού μεγέθους, ημικυκλικά.

Διάκενα: Αραιά ακανόνιστου σχήματος (vugs).

Περιγραφή: Τμήμα σώματος και λαβής. Σώμα με καμπύλο τοίχωμα και ταινιωτή λαβή, η οποία εκφύεται στο κάτω σώμα και αναπτύσσεται κάθετα προς το χείλος. Απολεπισμένη καστανέρυθρη και μελανή βαφή σε όλη την επιφάνεια.

Παράλληλα: Εμπίπτει στην γενικότερη κατηγορία των καλυκωτών κανθάρων από τα *Corinth VII.3*, 73-74, v. 372-377, πίν 14-51, *Corinth VII.7*, 87-89, 167-168, v. 93-96, εικ. 15-16, πίν. 12

Χρονολόγηση: γ' τέταρτο 3^{ου} αι. π.Χ - β' τέταρτο του 2^{ου} αι. π.Χ (περίοδος παραγωγής της συγκεκριμένης κατηγορίας στην Κόρινθο).

Αρ. Καταλόγου: 181

Εικ. 39

Αρ. Ευρετηρίου: B.2/4.1.69

Σχήμα: Καλυκωτός Κάνθαρος ;

Χρήση: Αγγείο Πόσεως

Διαστάσεις: Σώζ. Ύψ.: 3,3εκ., Διάμ. Βάσ.: 3-3,5εκ.

Munsell: Ο πυρήνας: 2.5Y 7/2 light gray και 8/2 pale yellow. Η επιφάνεια: 2.5Y 8/1 white - 8/2 pale yellow με 7.5YR 8/3 pink - 10YR 8/3 very pale brown και κατά τόπους 2.5Y 8/3 pale yellow απόχρωση, επίκτητη από το ψήσιμο.

Πηλός: Μαλακός με πουδρώδη υφή.

Εγκλείσματα: Αραιά λευκά, γκρι και πορτοκαλί ημικυκλικά μικρού μεγέθους.

Διάκενα: Ακανόνιστου σχήματος (vugs).

Περιγραφή: Τμήμα βάσης. Ψηλό βαθμιδωτό πόδι με έξω νεύον περιχέλωμα και επίπεδη επιφάνεια έδρασης. Κοίλο εσωτερικά. Καστανέρυθρη - μελανή απολεπισμένη βαφή εξωτερικά και μελανή εσωτερικά.

Παράλληλα: Παρόμοιο προφίλ με διαφοροποιήσεις *Agora XXIX*, 90, 253, v. 109, εικ. 10, πίν. 10 (290-275 π.Χ), 93, 256-257, v. 141-144, εικ. 11, πίν. 13, *Corinth VII.7*, 87-89, 167, v. 95, εικ. 16, πίν. 12 (Καλυκωτός Κάνθαρος / 188-170 π.Χ ή λίγο αργότερα)

Χρονολόγηση: γ' τέταρτο 3^{ου} αι. π.Χ - β' τέταρτο του 2^{ου} αι. π.Χ (περίοδος παραγωγής της συγκεκριμένης κατηγορίας στην Κόρινθο).

Αρ. Καταλόγου: 182

Εικ. 39

Αρ. Ευρετηρίου: A.3/12.2.59

Σχήμα: Κύπελλο τύπου Εξαμιλίων

Χρήση: Αγγείο Πόσεως

Διαστάσεις: Σώζ. Ύψ.: 4εκ., Διάμ. Χείλ.: 10εκ. / σώζεται το 4-5%, Πάχ. Σώμ.: 0,3εκ.

Munsell: Ο πυρήνας: 2.5YR 5/6 red. Η επιφάνεια: Gley 1 4/N dark gray.

Πηλός: Σκληρός και τραχύς. CSF.

Εγκλείσματα: Πολλά - άφθονα λευκά, κίτρινα, γκρι, σκούρα, πορτοκαλί, ωχρώδη και καστανέρυθρα μικρού, μέσου και μεγάλου μεγέθους κυκλικά, ημικυκλικά και γωνιώδη.

Διάκενα: Ακανόνιστου σχήματος (vugs).

Περιγραφή: Τμήμα χείλους, σώματος και ακέραη λαβή. Κάτω σώμα με καμπύλο τοίχωμα και ευθύγραμμο άνω σώμα, ελαφρώς έξω νεύον, με περιχέλωμα κωνικής διατομής. Λαβή ελλειπτικής διατομής σε σχήμα θηλιάς, η οποία εκφύεται στην εξωτερική όψη του άνω σώματος και καταλήγει στον ώμο.

Παράλληλα: Παρόμοιο προφίλ, αλλά από διαφορετικό πηλό James 2010, 71, 369-370, v. 75, εικ. 13, *Corinth VII.7*, 90-91, 168 -169, v. 104, εικ. 17, πίν. 14 (188 - πρώιμο β' τέταρτο 2ου αι. π.Χ με υλικό κλασικής περιόδου).

Χρονολόγηση: 2^{ος} – 1^{ος} αι. π.Χ ; (Στρώμα του 2^{ου} αι. μ.Χ με ανάμεικτη κεραμική των ελληνιστικών και ρωμαϊκών χρόνων και περισσότερα ευρήματα από τον 1^ο αι. π.Χ έως τον 1^ο αι. μ.Χ).

Σκύφοι με ανάγλυφη διακόσμηση

Διακόσμηση με φύλλωμα

Αρ. Καταλόγου: 183

Πίν. 2

Αρ. Ευρετηρίου: B.2/4.2.100

Σχήμα: Σκύφος με ανάγλυφη διακόσμηση (Διακ: Φύλλα και βλαστοί αναρριχώμενων φυτών / Leaf-and-tendrils)

Χρήση: Αγγείο Πόσεως

Διαστάσεις: Σώζ. Ύψ. Σώμ.: 3,3εκ., Σώζ. Πλ. Σώμ.: 5,1εκ., Πάχ. Σώμ.: 0,5εκ.

Munsell: Ο πυρήνας: 7.5YR 7/2 pinkish gray. Η επιφάνεια: 10YR 7/3 - 7/4 very pale brown.

Πηλός: Σκληρός και λείος.

Εγκλείσματα: Πολύ αραιά λευκά, κίτρινα, πορτοκαλί και γκρι - σκούρα. Λεπτή πολύχρωμη ; μίκα.

Διάκενα: Ακανόνιστου σχήματος (vugs) και επιμήκη (planar voids).

Περιγραφή: Τμήμα σώματος. Καμπύλο τοίχωμα. Διακόσμηση: μία σειρά από πέταλα άνθους με στρογγυλεμένη απόληξη και μία φλέβα στο εσωτερικό, εναλασσόμενα με ανθέμια (rosette). Στο ανώτερο σωζόμενο τμήμα ζώνη με αγκυλωτό μοτίβο, η οποία σώζεται αποσπασματικά. Απολεπισμένη μελανή βαφή και στις δύο όψεις.

Παράλληλα: *Corinth VII.3*, 16, 154, 155-157, v. 780, πίν. 65, *Corinth VII.7*, 92-96, 169, v. 109, πίν. 15, James 2010, 78, 371, v. 79, πίν. 9. Φύλλωμα αντίστοιχο του *Agora XXII*, v. 13, πίν. 94

Χρονολόγηση: Μέση ελληνιστική περίοδος. (Στρώμα του 2^{ου} αι. μ.Χ με ανάμεικτη κεραμική των ελληνιστικών και ρωμαϊκών χρόνων).

Αρ. Καταλόγου: 184

Πίν. 2

Αρ. Ευρετηρίου: A.3/12.2.49.a

Σχήμα: Σκύφος με ανάγλυφη διακόσμηση (Διακ.: Φύλλα με αιχμηρή απόληξη / Pointed petal)

Χρήση: Αγγείο Πόσεως

Διαστάσεις: Σώζ. Ύψ. Σώμ.: 2,8εκ., Σώζ. Πλ. Σώμ.: 2,9εκ., Πάχ. Σώμ.: 0,4εκ.

Munsell: Ο πυρήνας: 10YR 7/4 very pale brown. Η επιφάνεια: 10YR 8/2 very pale brown.

Πηλός: Μαλακός και λείος με ελαφρώς πουδρώδη υφή.

Εγκλείσματα: Αραιά λευκά, πορτοκαλί, γκρι - σκούρα μικρού - μέσου μεγέθους, ημικυκλικά. Πολύ αραιή λεπτή μίκα ;

Διάκενα: Ακανόνιστου σχήματος (vugs).

Περιγραφή: Τμήμα σώματος με καμπύλο τοίχωμα. Διακόσμηση: δύο σειρές από επικαλυπτόμενα πέταλα άνθους με αιχμηρή απόληξη και μία φλέβα στο εσωτερικό. Απολεπισμένη μελανή βαφή και στις δύο όψεις.

Παράλληλα: *Corinth VII.3*, 156, v. 791, πίν. 65, *Corinth VII.7* 92-96, 170, v. 112, εικ. 18, πίν. 15 (195-160 π.Χ), James 2010, 79, 371, v. 81, πίν. 9

Χρονολόγηση: α' - β' τέταρτο 2^{ου} αι. π.Χ (βάσει παραλλήλου).

Αρ. Καταλόγου: 185

Πίν. 2

Αρ. Ευρετηρίου: A.2/4.6.45

Σχήμα: Σκύφος με ανάγλυφη διακόσμηση (Διακ.: Φύλλα με στρογγυλεμένη απόληξη / Rounded petal)

Χρήση: Αγγείο Πόσεως

Διαστάσεις: Σώζ. Ύψ. Σώμ.: 3,4εκ., Σώζ. Πλ. Σώμ.: 4,9εκ., Πάχ. Σώμ.: 0,2 - 0,5εκ.

Munsell: Ο πυρήνας: 10YR 7/3 very pale brown. Η επιφάνεια: 10YR 8/3-8/4 very pale brown.

Πηλός: Σκληρός και λείος.

Εγκλείσματα: Αραιά λευκά, ωχρώδη και πορτοκαλί. Αραιή λεπτή μίκα.

Διάκενα: Ακανόνιστου σχήματος (vugs).

Περιγραφή: Τμήμα σώματος με καμπύλο τοίχωμα. Διακόσμηση: πέντε σειρές από επικαλυπτόμενα πέταλα άνθους με στρογγυλεμένη απόληξη και τρεις φλέβες στο εσωτερικό τους.

Παράλληλα: *Corinth VII.3*, 159-160, v. 787, πίν. 65, *Corinth VII.7*, 92-96, 170, v. 116, εικ. 19, πίν. 15 (ύστερο α' - πρώιμο β' τέταρτο 2ου αι. π.Χ), James 2010, 75-76, 79, v. 83, εικ. 14

Χρονολόγηση: α' - β' τέταρτο 2^{ου} αι. π.Χ (βάσει παραλλήλου).

Αρ. Καταλόγου: 186

Πίν. 2

Αρ. Ευρετηρίου: A.4/10.5.43

Σχήμα: Σκύφος με ανάγλυφη διακόσμηση

Χρήση: Αγγείο Σερβιρίσματος

Διαστάσεις: Σώζ. Ύψ.: 3,1εκ., Σώζ. Πλ.: 3,5εκ., Πάχ. Σώμ.: 0,8εκ.

Munsell: Ο πυρήνας: Gley 1 5/N gray. Η επιφάνεια: Gley 2 5BG-10BG greenish gray.

Πηλός: Σκληρός και τραχύς.

Εγκλείσματα: Πολλά λευκά - κίτρινα, γκρι, σκούρα και λιγότερα καστανέρυθρα μικρού, μέσου και μεγάλου μεγέθους κυκλικά, ημικυκλικά καιγωνιώδη. Αραιή λεπτή μίκα και λαμπυρίζοντα εγκλείσματα.

Διάκενα: Ακανόνιστου σχήματος (vugs)

Περιγραφή: Τμήμα σώματος. Σώμα με ελαφρώς καμπύλο τοίχωμα. Διακόσμηση: φύλλο άκανθας ;, το οποίο στεφανώνεται από επίμηκες διακοσμητικό πλέγμα εναλασσόμενων γραμμιδίων με δισκοειδές μοτίβο. Απολεπισμένη καστανέρυθρη - μελανή βαφή και στις δύο όψεις.

Παράλληλα: Φύλλο αντίστοιχο του *Corinth VII.3*, 170, v. 845, πίν. 74 και *Agora XXII*, v. 122, πίν. 94 (Άκανθα)

Χρονολόγηση: Στρώμα του 2^{ου} αι. μ.Χ με ανάμεικτη κεραμική της ελληνιστικής και της ρωμαϊκής περιόδου. Πάσα με περισσότερα ευρήματα από τον 1^ο αι. π.Χ έως και τον 1^ο αι. μ.Χ.

Εικονιστική διακόσμηση

Αρ. Καταλόγου: 187

Πίν. 2

Αρ. Ευρετηρίου: A.2/3.1.54

Σχήμα: Σκύφος με ανάγλυφη διακόσμηση (Γυναικά διακοσμητή τρόπαιο).

Χρήση: Αγγείο Πόσεως

Διαστάσεις: Σώζ. Ύψ. Σώμ.: 2,55εκ., Σώζ. Πλ. Σώμ.: 2εκ., Πάχ. Σώμ.: 0,3εκ.

Munsell: Ο πυρήνας: 10YR 7/4 very pale brown. Η επιφάνεια 10YR 7/4-8/4 very pale brown.

Πηλός: Μαλακός με πουδρώδη υφή.

Εγκλείσματα: Αραιά λευκά, κίτρινα, γκρι και καστανά μικρού μεγέθους, ημικυκλικά.

Διάκενα: Ακανόνιστου σχήματος (vugs).

Περιγραφή: Τμήμα σώματος με ελαφρώς καμπύλο τοίχωμα. Διακόσμηση: Γυναικεία μορφή σε τομή με υψωμένο το δεξί άνω άκρο, με το οποίο κρατά στεφάνη ; Ερυθρή (10R 5/8 red) - μελανή βαφή και στις δύο όψεις.

Παράλληλα: *Corinth VII.3*, 163-168, v. 807, πίν. 37, 68, *Corinth VII.7*, 92-96, 171, v. 122, εικ. 20, πίν. 16 (απόθεση: 188 -170 π.Χ ή αργότερα), *Agora XXII*, 20-21, 70-71, v. 200, 216, πίν. 38, 43, 82 (225-175 π.Χ)

Χρονολόγηση: α' τέταρτο 2^{ου} αι. π.Χ (βάσει παραλλήλου από την Κόρινθο).

Αρ. Καταλόγου: 188

Πίν. 2

Αρ. Ευρετηρίου: A.3/12.2.49.γ

Σχήμα: Σκύφος με ανάγλυφη διακόσμηση

Χρήση: Αγγείο Πόσεως

Διαστάσεις: Σώζ. Ύψ.: 2,9εκ., Πλ. Σώμ.: 3,4εκ., Πάχ. Σώμ.: 0,5εκ.

Munsell: Ο πυρήνας: 10YR 8/3 very pale brown και 2.5Y 8/3 pale yellow. Η επιφάνεια: 2.5Y 8/2-5Y 8/2 pale yellow με 2.5Y 8/3 pale yellow απόχρωση στην εξωτερική όψη, επίκτητη από το ψήσιμο.

Πηλός: Μαλακός και λείος με ελαφρώς πουδρώδη υφή.

Εγκλείσματα: Αραιά λευκά, γκρι - σκούρα και καστανά μικρού - μέσου μεγέθους κυκλικά και ημικυκλικά.

Διάκενα: Ακανόνιστου σχήματος (vugs) και λίγα επιμήκη (planar voids).

Περιγραφή: Τμήμα σώματος με καμπύλο τοίχωμα. Αρκετά αποσπασματικό. Διακόσμηση: Σώζεται μία σειρά με δύο φύλλα φτέρης ; και τμήμα κρατήρα ; ανάμεσά τους. Απολεπισμένη μελανή βαφή και στις δύο όψεις.

Παράλληλα: Φύλλο αντίστοιχο του *Corinth VII.3*, 163-165, 170, v. 842, πίν. 72-73. Παράσταση φύλλων με κρατήρα, αλλά με διαφοροποίηση στην απεικόνιση του φύλλου και του κρατήρα: *Corinth VII.3*, 163-165, 170, v. 845, πίν. 74, *Corinth VII.7*, 92-96, 171, v. 126, εικ. 21, πίν. 17 (ύστερος 1^{ος} αι. μ.Χ με υλικό κυρίως της ύστερης ελληνιστικής και λιγότερο της πρώιμης ρωμαϊκής περιόδου)

Χρονολόγηση: Στρώμα του 2^{ου} αι. μ.Χ με ανάμεικτο υλικό της ελληνιστικής και ρωμαϊκής περιόδου και περισσότερα ευρήματα μεταξύ του 1^{ου} αι. π.Χ και του 1^{ου} αι. μ.Χ.

Αρ. Καταλόγου: 189

Πίν. 3

Αρ. Ευρετηρίου: A.3/12.2.49.δ.

Σχήμα: Σκύφος με ανάγλυφη διακόσμηση

Χρήση: Αγγείο Πόσεως

Διαστάσεις: Σώζ. Ύψ.: 3,7εκ., Πλ. Σώμ.: 3,1εκ., Πάχ. Σώμ.: 0,4εκ.

Munsell: Ο πυρήνας: 10YR 7/4 very pale brown. Η επιφάνεια: 10YR 8/3-8/4 very pale brown.

Πηλός: Μαλακός και λείος με ελαφρώς πουδρώδη υφή.

Εγκλείσματα: Αρκετά λευκά, γκρι - σκούρα, πορτοκαλί, καστανά – σκούρα, καστανέρυθρα και πορτοκαλί. Αραιή λεπτή μίκα και λαμπυρίζοντα.

Διάκενα: Ακανόνιστου σχήματος (vugs) και λιγότερα επιμήκη (planar voids).

Περιγραφή: Τμήμα σώματος με καμπύλο τοίχωμα. Αρκετά αποσπασματικό. Διακόσμηση: Σώζεται μία σειρά με ένα φύλλο και ένα πέταλο άνθους με μία φλέβα στο εσωτερικό του και στρογγυλεμένη απόληξη. Άνωθέν τους κάτω άκρα αίγας ; Απολεπισμένη μελανή βαφή και στις δύο όψεις.

Παράλληλα: Αρκετά αποσπασματικό όστρακο. Παρόμοια σκηνή με φύλλα άνθους και αίγες, αλλά διαφοροποίηση στην απεικόνιση των φύλλων: *Corinth VII.3*, 163-165, 170, v. 845, πίν. 74, *Corinth VII.7*, 92-96, 171, v. 126, εκ. 21, πίν. 17 (ύστερος 1^{ος} αι. μ.Χ με υλικό κυρίως της ύστερης ελληνιστικής και λιγότερο της πρώιμης ρωμαϊκής περιόδου)

Χρονολόγηση: Στρώμα του 2^{ου} αι. μ.Χ με ανάμεικτο υλικό της ελληνιστικής και ρωμαϊκής περιόδου και περισσότερα ευρήματα μεταξύ του 1^{ου} αι. π.Χ και του 1^{ου} αι. μ.Χ.

Αρ. Καταλόγου: 190

Πίν. 3

Αρ. Ευρετηρίου: B.1/3.1.83

Σχήμα: Σκύφος με ανάγλυφη διακόσμηση (Σκηνή Ποσειδώνα και Αμυμώνης)

Χρήση: Αγγείο Πόσεως

Διαστάσεις: Σώζ. Ύψ. Σώμ.: 2,9εκ., Σώζ. Πλ. Σώμ.: 2,3εκ., Πάχ. Σώμ.: 0,3εκ.

Munsell: Ο πυρήνας: 10YR 7/3 very pale brown. Η επιφάνεια 10YR 8/4 very pale brown.

Πηλός: Σκληρός και λείος με ελαφρώς πουδρώδη υφή στον πυρήνα.

Εγκλείσματα: Αραιά λευκά, γκρι, πορτοκαλί μικρού μεγέθους κυκλικά - ημικυκλικά. Αραιή λεπτή μίκα.

Διάκενα: Ακανόνιστου σχήματος (vugs).

Περιγραφή: Τμήμα σώματος με ελαφρώς καμπύλο τοίχωμα. Διακόσμηση: Γυναικεία μορφή (Αμυμώνη), η οποία απεικονίζεται κατά μέτωπον και κρατά με το δεξί άνω άκρο οινόχοη ή υδρία ; Η κεφαλή πιθανώς στραμμένη προς τα δεξιά.

Παράλληλα: *Corinth VII.3*, 168-169, v. 811, *Agora XXII*, v. 213-214, 216, πίν. 41-43, 82 (225-175 π.Χ), Romano 1994, 66, v. 4, πίν. 14 (ύστερος 2^{ος} αι. π.Χ).

Χρονολόγηση: Μέση ελληνιστική περίοδος (Στρώμα του 2^{ου} αι. μ.Χ ή αργότερα με ανάμεικτη κεραμική των ελληνιστικών και ρωμαϊκών χρόνων).

Γραμμική διακόσμηση

Αρ. Καταλόγου: 191

Πίν. 3

Αρ. Ευρετηρίου: A.ΕΠ.1.32.α

Σχήμα: Σκύφος με ανάγλυφη διακόσμηση (Διακ.: Μακρά Πέταλα)

Χρήση: Αγγείο Πόσεως

Διαστάσεις: Σώζ. Ύψ. Σώμ.: 3εκ., Σώζ. Πλ. Σώμ.: 3,5εκ., Πάχ. Σώμ.: 0,5εκ.

Munsell: Ο πυρήνας: 5YR 7/4 και 7.5YR 7/4 pink. Η επιφάνεια: 5YR-7.5YR 8/3 pink με 5YR 8/4 pink απόχρωση, επίκτητη από το ψήσιμο.

Πηλός: Σκληρός και λείος. (Τύπος A ; από C. Edwards)

Εγκλείσματα: Αραιά λευκά, γκρι και πορτοκαλί – έρυθρα μικρού και μέσου - μεγάλου μεγέθους ημικυκλικά και γωνιώδη. Λεπτή μίκα.

Διάκενα: Ακανόνιστου σχήματος (vugs).

Περιγραφή: Τμήμα σώματος με καμπύλο τοίχωμα. Διακόσμηση: Σώζεται μία σειρά από πέντε πέταλα άνθους. Περιγράμμα με υψηλό ανάγλυφο και επίπεδη επιφάνεια στο εσωτερικό τους. Άνω αυτών αγκυλωτό ; διακοσμητικό μοτίβο ανάμεσα σε δύο ταινίες και αυλάκωση άνωθέν τους. Απολεπισμένη μελανή και καστανέρυθρη βαφή και στις δύο όψεις.

Παράλληλα: *Corinth VII.3*, 176-179, πιν. 77, v. 906.

Χρονολόγηση: Ύστερη ελληνιστική περίοδος (βάσει παραλλήλου).

Αρ. Καταλόγου: 192 **Πίν. 3**
Αρ. Ευρετηρίου: Α.ΕΠ.1.32.γ
Σχήμα: Σκύφος με ανάγλυφη διακόσμηση (Διακ.: Μακρά Πέταλα)
Χρήση: Αγγείο Πόσεως
Διαστάσεις Σώζ. Ύψ.: 2,6εκ., Σώζ. Πλ.: 2,4εκ., Πάχ. Σώμ.: 0,3εκ.
Munsell: Ο πυρήνας: 5YR 7/4 pink. Η επιφάνεια: 7.5YR 8/3-8/4 pink.
Πηλός: Σκληρός και λείος.
Εγκλείσματα: Λίγα λευκά, γκρι και καστανέρυθρα μικρού - μέσου μεγέθους, ημικυκλικά.
Διάκενα: Ακανόνιστου σχήματος (vugs).
Περιγραφή: Τμήμα σώματος με καμπύλο τοίχωμα. Διακόσμηση με μακρά πέταλα άνθους. Περίγραμμα με υψηλό ανάγλυφο και επίπεδη επιφάνεια στο εσωτερικό τους. Άνωθέν τους τρεις αυλακώσεις. Ερυθρή βάφη στην εξωτερική όψη (2.5YR 5/8 red) και καστανέρυθρη (2.5YR 5/4 - 4/4 reddish brown) στην εσωτερική.
Παράλληλα: *Corinth VII.7*, 172, v. 134, εικ. 22, πίν. 18, Edwards 1981, 192, C-1976-94, πίν. 41, James 2010, 80, 373-374, v. 88, πίν. 10, James (υπό έκδοση, v. 30, εικ. 3, 16).
Χρονολόγηση: Ύστερη ελληνιστική περίοδος

Αρ. Καταλόγου: 193 **Πίν. 3**
Αρ. Ευρετηρίου: Β.2/6.25.5
Σχήμα: Σκύφος με ανάγλυφη διακόσμηση (Διακ.: Μακρά πέταλα)
Χρήση: Αγγείο Πόσεως
Διαστάσεις: Σώζ. Ύψ.: 3,3εκ., Σώζ. Πλ.: 2,7εκ., Πάχ. Σώμ.: 0,35εκ.
Munsell: Ο πυρήνας: Gley 1 6/5GY greenish gray. Η επιφάνεια: εξ.: 5Y 6/1 gray, εσ.: Gley 1 7/5GY-10GY light greenish gray.
Πηλός: Σκληρός και λείος.
Εγκλείσματα: Αραιά - λίγα λευκά, σκούρα, πορτοκαλί και καστανέρυθρα ; μικρού μεγέθους ημικυκλικά - γωνιώδη. Αραιή λεπτή μίκα ;
Διάκενα: Αρκετά μικρά ακανόνιστου σχήματος (vugs).
Περιγραφή: Δύο όστρακα συνανήκοντα και συγκολλώμενα. Τμήμα σώματος με καμπύλο τοίχωμα. Διακόσμηση: Σώζεται μία σειρά από τέσσερα μακρά πέταλα. Περίγραμμα με υψηλό ανάγλυφο και επίπεδη επιφάνεια στο εσωτερικό τους. Άνω αυτών τρεις αυλακώσεις. Απολεπισμένη μελανή βαφή σε μπλέ απόχρωση και στις δύο όψεις.
Παράλληλα: Edwards 1981, C-1980-87 a, πίν. 46.
Χρονολόγηση: Ύστερη ελληνιστική περίοδος (Στρώμα του 2^{ου} αι. μ.Χ με ανάμεικτη κεραμική από τον 2^ο αι. π.Χ έως και τον 2^ο αι. μ.Χ).

Αρ. Καταλόγου: 194 **Πίν. 3**
Αρ. Ευρετηρίου: Α.3/12.2.49.β.
Σχήμα: Σκύφος με ανάγλυφη διακόσμηση (Διακ.: Ομόκεντρα ημικύκλια)
Χρήση: Αγγείο Πόσεως
Διαστάσεις: Πάχ. Σώματος: 0,6εκ.
Munsell: Ο πυρήνας και η επιφάνεια: 5Y 8/2 pale yellow
Πηλός: Μαλακός και λείος με ελαφρώς πουδρώδη υφή.
Εγκλείσματα: Αραιά λευκά, σκούρα, καστανά και πορτοκαλί μικρού, μέσου και μεγάλου μεγέθους, κυκλικά και ημικυκλικά.
Διάκενα: Ακανόνιστου σχήματος (vugs).
Περιγραφή: Τμήμα σώματος με καμπύλο τοίχωμα. Διακόσμηση: τμήμα από δύο ή τρεις σειρές ομόκεντρων ημικυκλίων. Απολεπισμένη μελανή βαφή και στις δύο όψεις.
Παράλληλα: *Corinth VII.3*, 182-184, v. 929, 931, πίν. 81, *Corinth VII.7*, 92-96, 171-172, v. 127-129, εικ. 21, πίν. 17, James 2010, 80, 372-373, v. 85-86, εικ. 15, πίν. 9
Χρονολόγηση: 2^{ος} - 1^{ος} αι. π.Χ (βάσει παραλλήλων).

Αγγεία Σερβιρίσματος

Ιχθυοπινάκια

Αρ. Καταλόγου: 195 **Εικ. 39**
Αρ. Ευρετηρίου: Α.IV.1.57
Σχήμα: Ιχθυοπινάκιο (Αττικού τύπου)
Χρήση: Αγγείο Σερβιρίσματος

Διαστάσεις: Σώζ. Ύψ.: 2,3εκ., Διάμ. Δακτ.: 5εκ. / σώζεται το 11%, Πάχ. Σώμ.: 0,7εκ.
Munsell: Ο πυρήνας: 5Y 6/2 light olive gray. Η επιφάνεια: 5Y 7/2 light gray.
Πηλός: Μέτρια σκληρός και λείος. CSF ;
Εγκλείσματα: Αρκετά - πολλά σκούρα, λευκά, γκρι και καστανά - σκούρα καστανέρυθρα κυκλικά και ημικυκλικά μικρού, μέσου και μεγάλου μεγέθους.
Διάκενα: Ακανόνιστου σχήματος (vugs).
Περιγραφή: Τμήμα βάσης και κάτω σώματος. Χαμηλή δακτυλιόσχημη βάση με λοξότμητη επιφάνεια έδρασης και σώμα με ευθύγραμμο τοίχωμα. Στον πυθμένα βαθιά κοιλότητα με αυλάκωση περιμετρικά της. Καστανή - μελανή απολεπισμένη βαφή στο εσωτερικό.
Παράλληλα: Παρόμοιο προφίλ με διαφοροποίηση στον δακτύλιο *Corinth VII.3*, 40-41, v. 132, πίν. 5, 46, *Corinth VII.7*, v. 255, εικ. 33, πίν. 28 (α' μισό 3^{ου} αι. π.Χ με υλικό από τον 7^ο αι. π.Χ και εξής).
Χρονολόγηση: Ύστερος 3^{ος} - 2^{ος} αι. π.Χ ; (στρώμα του 2^{ου} αι. μ.Χ με ανάμεικτη κεραμική των ελληνιστικών και ρωμαϊκών χρόνων).

Αρ. Καταλόγου: 196

Εικ. 39

Αρ. Ευρετηρίου: A.4/10.5.37

Σχήμα: Ιχθυοπινάκιο (Αττικού τύπου)

Χρήση: Αγγείο Σερβιρίσματος

Διαστάσεις: Σώζ. Ύψ.: 1,8εκ., Διάμ. Δακτ.: 5,5-6εκ / σώζεται το 33%

Munsell: Ο πυρήνας: 7.5YR 6/6 reddish yellow. Η επιφάνεια: 7.5YR 7/6 reddish yellow και 10YR 8/3-8/4 very pale brown.

Πηλός: Μαλακός με πουδρώδη υφή.

Εγκλείσματα: Λίγα λευκά, γκρι, σκούρα και καστανέρυθρα μικρού, μέσου και μεγάλου μεγέθους κυκλικά - ημικυκλικά και γωνιώδη.

Διάκενα: Ακανόνιστου σχήματος (vugs).

Περιγραφή: Τμήμα βάσης και κάτω σώματος. Δακτύλιος, οποίος τείνει προς τα έξω, με καμπύλο τοίχωμα στην εξωτερική όψη και λοξότμητη επιφάνεια έδρασης. Στον πυθμένα αβαθής κοιλότητα με ανυψωμένο τοίχωμα περιμετρικά της. Απολεπισμένη ερυθρή βαφή σε όλη την επιφάνεια.

Παράλληλα: Παρόμοιο προφίλ, χωρίς απόλυτη ταύτιση *Corinth VII.3*, 40-41, v. 131, πίν. 5, 46, *Corinth VII.7*, 114-115, 184, v. 257, εικ. 33, πίν. 28, James 2010, 109, 391, v. 146, εικ. 20, πίν. 13.

Χρονολόγηση: Στρώμα του 2^{ου} αι. μ.Χ με ανάμεικτη κεραμική της ελληνιστικής και της ρωμαϊκής περιόδου. Πάσα με περισσότερα ευρήματα μεταξύ του 1^{ου} αι. π.Χ και του 1^{ου} αι. μ.Χ.

Αρ. Καταλόγου: 197

Εικ. 39

Αρ. Ευρετηρίου: A.3/10.2.22

Σχήμα: Ιχθυοπινάκιο (Με λοξότμητο χείλος ;)

Χρήση: Αγγείο Σερβιρίσματος

Διαστάσεις: Σώζ. Ύψ.: 1,8εκ., Διάμ. Δακτ.: 6εκ. / σώζεται το 17%

Munsell: Ο πυρήνας: 5YR 6/4 light reddish brown και 7.5YR 6/3 light brown. Η επιφάνεια: 10YR 8/2-8/4 very pale brown.

Πηλός: Σκληρός και λείος.

Εγκλείσματα: Αραιά - λίγα λευκά, γκρι, σκούρα και πορτοκαλί μικρού μεγέθους, κυκλικά - ημικυκλικά και γωνιώδη. Αραιή λεπτή μίκα.

Διάκενα: Ακανόνιστου σχήματος (vugs).

Περιγραφή: Τμήμα βάσης και κάτω σώματος. Δακτύλιος, ο οποίος τείνει προς τα έξω με επίπεδη επιφάνεια έδρασης και σώμα με ευθύγραμμο τοίχωμα. Αβαθής κοιλότητα στον πυθμένα. Περιμετρικά αυτής αυλάκωση. Απολεπισμένη μελανή βαφή από εμβάπτιση ;

Παράλληλα: *Corinth VII.7*, 115-117, 185, v. 265, εικ. 34, πίν. 29 (απόθεση 188-πρώιμο β' τέταρτο 2^{ου} αι. π.Χ), James 2010, 112, 392, v. 150, εικ. 21.

Χρονολόγηση: α' - β' τέταρτο 2^{ου} αι. π.Χ (βάσει παραλλήλου).

Πινάκια με στρογγυλεμένο χείλος

Αρ. Καταλόγου: 198

Εικ. 40

Αρ. Ευρετηρίου: B.2/4.2.104

Σχήμα: Πινάκιο με στρογγυλεμένο χείλος (Rolled-rim plate)

Χρήση: Αγγείο Σερβιρίσματος

Διαστάσεις: Σώζ. Μήκ.: 4,8εκ., Διάμ. Χείλ.:25εκ. / σώζεται το 7%, Πάχ. Σώμ.: 0,5εκ.

Munsell: Ο πυρήνας: Gley 2 5/10G και 5B6 greenish gray. Η επιφάνεια: 5Y 7/3 pale yellow.

Πηλός: Μέτρια σκληρός και τραχύς. SSF ;

Εγκλείσματα: Πολλά λευκά, κίτρινα, γκρι, σκούρα και πορτοκαλί μικρού, μέσου και μεγάλου μεγέθους κυκλικά και ημικυκλικά.

Διάκενα: Ακανόνιστου σχήματος (vugs).

Περιγραφή: Τμήμα χείλους και σώματος. Σώμα με κοίλο τοίχωμα στην εξωτερική όψη, το οποίο απολήγει σε βραχύ στρογγυλεμένο χείλος. Βαθιά αυλάκωση στην μετάβαση από το σώμα στο χείλος. Μελανή απολεπισμένη βαφή με μπλέ απόχρωση και στις δύο όψεις.

Παράλληλα: *Corinth VII.3*, 36-37, v. 105, πίν. 4, 45, *Corinth VII.7*, 118-120, 186, v. 270, εικ. 86, (context: β' τέταρτο 2ου αι. π.Χ ή αργότερα), James 2010, 115-116, 393, v. 153, εικ. 21, πίν. 13, James (υπό έκδοση, v. 44, εικ. 4, 16).

Χρονολόγηση: Ύστερος 2^{ος} – 1^{ος} αι. π.Χ (βάσει παραλλήλου από την Σικυώνα).

Αρ. Καταλόγου: 199

Εικ. 40

Αρ. Ευρετηρίου: B.2/4.2.86

Σχήμα: Πινάκιο με στρογγυλεμένο χείλος (Rolled-rim plate)

Χρήση: Αγγείο Σερβιρίσματος

Διαστάσεις: Σώζ. Μήκ.: 3εκ., Διάμ. Χείλ.: 14εκ. / σώζεται το 7,1%, Πάχ. Σώμ.: 0,3-0,4εκ.

Munsell: Ο πυρήνας: 5Y 8/2-8/3 pale yellow. Η επιφάνεια: 2.5Y 8/4 pale yellow.

Πηλός: Σκληρός και λείος.

Εγκλείσματα: Αρκετά λευκά, πορτοκαλί και καστανά μικρού, μέσου και μεγάλου μεγέθους κυκλικά, ημικυκλικά και λιγότερα γωνιώδη. Αραιή λεπτή μίκα.

Διάκενα: Ακανόνιστου σχήματος (vugs) και λιγότερα επιμήκη (planar voids).

Περιγραφή: Τμήμα χείλους και σώματος. Σώμα με ευθύγραμμο τοίχωμα, το οποίο απολήγει σε χείλος τετράγωνης διατομής. Αυλάκωση στην άνω όψη, στην μετάβαση από το σώμα στο χείλος. Καστανέρυθη - μελανή βαφή και στις δύο όψεις.

Παράλληλα: Όχι ακριβές παράλληλο. Παρόμοιο προφίλ χείλους *Corinth VII.7*, 118-120, 186, v. 272, εικ. 35, πίν. 31 (ύστερος 2ος - πρώτος 1ος αι. π.Χ)

Χρονολόγηση: Ύστερος 2ος - πρώτος 1ος αι. π.Χ (βάσει παραλλήλου).

Αρ. Καταλόγου: 200

Εικ. 40

Αρ. Ευρετηρίου: A.2/6.2.26

Σχήμα: Πινάκιο με στρογγυλεμένο χείλος (Rolled-rim plate)

Χρήση: Αγγείο Σερβιρίσματος

Διαστάσεις: Σώζ. Μήκ.: 5,9εκ., Διάμ. Χείλ.: 26εκ. / σώζεται το 8,2%, Πάχ. Σώμ.: 0,6εκ.

Munsell: Ο πυρήνας: 2.5Y 6/2 light brownish gray. Η επιφάνεια: 2.5Y 8/2-8/3 pale yellow.

Πηλός: Σκληρός και τραχύς. SSF ;

Εγκλείσματα: Πολλά λευκά, κίτρινα, γκρι, σκούρα (κυριαρχούν) μικρού, μέσου και μεγάλου - πολύ μεγάλου μεγέθους κυκλικά και ημικυκλικά. Λεπτή μίκα.

Διάκενα: Ακανόνιστου σχήματος (vugs).

Περιγραφή: Τμήμα χείλους και σώματος. Σώμα με ευθύγραμμο τοίχωμα και χείλος με απόληξη τετράγωνης διατομής, το οποίο νεύει προς τα κάτω. Αυλάκωση στην άνω όψη, στην μετάβαση από το σώμα στο χείλος. Απολεπισμένη μαλανή βαφή και στις δύο όψεις.

Παράλληλα: Παρόμοιο προφίλ με James 2010, 115, 393, v. 154, εικ. 21, πίν. 13, *Corinth VII.7*, 118-120, 186, v. 273, εικ. 35, πίν. 31 (απόθεση: α' μισό του 1ου αι. μ.Χ)

Χρονολόγηση: 2^{ος} – 1^{ος} αι. π.Χ ; (Στρώμα της μέσης ρωμαϊκής περιόδου με ανάμεικτη κεραμική της ελληνιστικής και της ρωμαϊκής περιόδου).

Αρ. Καταλόγου: 201

Εικ. 40

Αρ. Ευρετηρίου: A.IV.1.55

Σχήμα: Πινάκιο με στρογγυλεμένο χείλος (Rolled-rim plate)

Χρήση: Αγγείο Σερβιρίσματος

Διαστάσεις: Σώζ. Μήκ.: 7,3εκ., Διάμ. Χείλ.: 25εκ., / σώζεται το 8,2%, Πάχ. Σώμ.: 0,7εκ.

Munsell: Ο πυρήνας: 10YR 7/3 very pale brown. Η επιφάνεια: στην κάτω όψη: 2.5Y 8/3 pale yellow. Στην άνω: 2.5Y 8/3 pale yellow με 10YR 8/3-8/4 very pale brown απόχρωση, επίκτητη από το ψήσιμο.

Πηλός: Μαλακός και μέτρια τραχύς - λείος με πουδρώδη υφή. SSF;

Εγκλείσματα: Πολλά λευκά, κίτρινα, γκρι, σκούρα και καστανέρυθρα μικρού, μέσου και μεγάλου μεγέθους, κυκλικά, ημικυκλικά και γωνιώδη.

Διάκενα: Ακανόνιστου σχήματος (vugs).

Περιγραφή: Τμήμα χείλους και σώματος. Σώμα με ευθύγραμμο τοίχωμα και βραχύ, στρογγυλεμένο χείλος. Αυλάκωση στην άνω όψη, στην μετάβαση από το σώμα στο χείλος. Δύο νευρώσεις στην

εξωτερική όψη. Απολεπισμένη καστανέρυθρη (2.5YR 4/4 reddish brown) - μελανή βαφή και στις δύο όψεις.

Παράλληλα: *Corinth VII.3*, 36-37, v. 105, πίν. 4, 45, *Corinth VII.7*, 118-120, 186, v. 272, εικ. 35, πίν. 31, James (υπό έκδοση, v. 47, εικ. 5), Λύκουδη 2013, v. 22, εικ. 5, 41, Likoudi (υπό έκδοση, v.22, εικ. 54)

Χρονολόγηση: Ύστερος 2^{ος} – 1^{ος} αι. π.Χ (βάσει παραλλήλων από την Σικυώνα)

Αρ. Καταλόγου: 202

Εικ. 40

Αρ. Ευρετηρίου: Α.ΕΠ.1.25

Σχήμα: Πινάκιο με στρογγυλεμένο χείλος (Rolled-rim plate)

Χρήση: Αγγείο Σερβιρίσματος

Διαστάσεις: Σώζ. Μήκ.: 3,3εκ., Διάμ. Χείλ.: 25εκ. / σώζεται το 6,3%, Πάχ. Σώμ.: 0,5εκ.

Munsell: Ο πυρήνας: 2.5YR 6/6 light red. Η επιφάνεια: 10YR 8/3-8/4 very pale brown.

Πηλός: Σκληρός με ελαφρώς πουδρώδη υφή. SSF.

Εγκλείσματα: Αραιά λευκά, γκρι και ωχρώδη μικρού - μέσου μεγέθους κυκλικά - ημικυκλικά. Αραιή λεπτή μίκα.

Διάκενα: Ακανόνιστου σχήματος (vugs).

Περιγραφή: Τμήμα χείλους και σώματος. Σώμα με καμπυλόκυρτο περίγραμμα και στρογγυλεμένο χείλος, το οποίο νεύει προς τα κάτω. Αυλάκωση στην άνω όψη, στην μετάβαση από το σώμα στο χείλος. Απολεπισμένη ερυθρή βαφή (10R 5/6 red) και στις δύο όψεις.

Παράλληλα: Δεν εντοπίζεται ακριβές παράλληλο. Παρόμοιο προφίλ *Corinth VII.7*, 118-120, 186, v. 272, εικ. 35, πίν. 31 (απόθεση: ύστερος 2ος - πρώτος 1ος αι. π.Χ)

Χρονολόγηση: Ύστερος 2^{ος} – 1^{ος} αι. π.Χ (βάσει παραλλήλου).

Αρ. Καταλόγου: 203

Εικ. 40

Αρ. Ευρετηρίου: Α.3/9.2.27

Σχήμα: Πινάκιο με στρογγυλεμένο χείλος (Rolled-rim plate)

Χρήση: Αγγείο Σερβιρίσματος

Διαστάσεις: Σώζ. Μήκ.: 5,9εκ., Διάμ. Χείλ.: 30εκ. / σώζεται το 8,2%, Πάχ. Σώμ.: 0,45-0,6εκ.

Munsell: Ο πυρήνας: 5Y 6/3 pale olive. Η επιφάνεια: 5Y 7/2 light gray - 7/3 pale yellow.

Πηλός: Σκληρός και τραχύς. SSF.

Εγκλείσματα: Πολλά λευκά, κίτρινα, γκρι, σκούρα, πορτοκαλί και καστανέρυθρα μικρού, μέσου και μεγάλου μεγέθους κυκλικά, ημικυκλικά καιγωνιώδη. Αραιή λεπτή μίκα.

Διάκενα: Ακανόνιστου σχήματος (vugs) και λιγότερα επιμήκη (planar voids).

Περιγραφή: Τμήμα χείλους και σώματος. Σώμα με σχεδόν ευθύγραμμο τοίχωμα και βραχύ στρογγυλεμένο χείλος, το οποίο νεύει προς τα κάτω. Αυλάκωση στην άνω όψη, στην μετάβαση από το σώμα στο χείλος.

Παράλληλα: Δεν εντοπίζεται ακριβές παράλληλο. Παρόμοιο προφίλ με μικρή διαφοροποίηση στο χείλος James (υπό έκδοση, v. 49, εικ. 35)

Χρονολόγηση: 2^{ος} – 1^{ος} αι. π.Χ ; (Στρώμα του 2^{ου} αι. μ.Χ με ανάμεικτο υλικό της ελληνοιστικής και ρωμαϊκής περιόδου).

Αρ. Καταλόγου: 204

Εικ. 41

Αρ. Ευρετηρίου: Α.4/10.1.16

Σχήμα: Πινάκιο με στρογγυλεμένο χείλος (Rolled-rim plate)

Χρήση: Αγγείο Σερβιρίσματος

Διαστάσεις: Σώζ. Μήκ.: 5,3εκ., Διάμ. Χείλ.: 11εκ. ; / σώζεται το 4%, Πάχ. Σώμ.: 0,5εκ.

Munsell: Ο πυρήνας: 2.5Y 7/3 pale yellow. Η επιφάνεια: 5Y 8/3 pale yellow με 2.5Y 8/4 pale yellow απόχρωση, επίκτητη από το ψήσιμο.

Πηλός: Μαλακός με πουδρώδη υφή. SSF ;

Εγκλείσματα: Αρκετά - πολλά λευκά, γκρι, σκούρα, καστανέρυθρα και πορτοκαλί μικρού, μέσου και μεγάλου μεγέθους κυκλικά, ημικυκλικά καιγωνιώδη. Αραιή λεπτή μίκα.

Διάκενα: Ακανόνιστου σχήματος (vugs) και επιμήκη (planar voids).

Περιγραφή: Τμήμα χείλους και σώματος. Σώμα με ελαφρώς κοίλο τοίχωμα και βραχύ χείλος ελλειπτικής διατομής, το οποίο νεύει προς τα κάτω. Αυλάκωση στην άνω όψη, στην μετάβαση από το σώμα στο χείλος. Ίχνη μελανής απολεπισμένης θαμπής βαφής και στις δύο όψεις.

Παράλληλα: James (υπό έκδοση, v. 49, εικ. 5)

Χρονολόγηση: 2^{ος} – 1^{ος} αι. π.Χ ; (Στρώμα του 2^{ου} αι. μ.Χ με ανάμεικτη κεραμική των ελληνοιστικών και ρωμαϊκών χρόνων. Πάσα με περισσότερα ευρήματα μεταξύ του 1^{ου} αι. π.Χ και του 1^{ου} αι. μ.Χ).

Αρ. Καταλόγου: 205

Εικ. 41

Αρ. Ευρετηρίου: A.3/12.2.40

Σχήμα: Πινάκιο με στρογγυλεμένο χείλος (Rolled-rim plate)

Χρήση: Αγγείο Σερβιρίσματος

Διαστάσεις: Σώζ. Μήκ.: 3,9εκ., Διάμ. Χείλ.: 22εκ. / σώζεται το 5%, Πάχ. Σώμ.: 0,5-0,6εκ.

Munsell: Ο πυρήνας: 2.5YR 6/6 light red. Η επιφάνεια: 7.5YR 8/3-8/4 pink και 10YR 8/4 very pale brown.

Πηλός: Μέτρια σκληρός και λείος με ελαφρώς πουδρώδη υφή. SSF ;

Εγκλείσματα: Πολλά λευκά, γκρι, σκούρα και καστανέρυθρα μικρού, μέσου και μεγάλου μεγέθους κυκλικά, ημικυκλικά καιγωνιώδη. Αραιή λεπτή μίκα και λαμπυρίζοντα.

Διάκενα: Ακανόνιστου σχήματος (vugs) και επιμήκη (planar voids).

Περιγραφή: Τμήμα χείλους και σώματος. Σώμα με ευθύγραμμο τοίχωμα και στρογγυλεμένο χείλος, το οποίο νεύει προς τα κάτω. Αυλάκωση στην άνω όψη, στην μετάβαση από το σώμα στο χείλος. Απολεπισμένη μελανή βαφή και στις δύο όψεις.

Παράλληλα: Παρόμοιο προφίλ με James (υπό έκδοση, v. 49, εικ. 5)

Χρονολόγηση: 2^{ος} – 1^{ος} αι. π.Χ ; (Στρώμα του 2^{ου} αι. μ.Χ με ανάμεικτο υλικό της ελληνοιστικής και της ρωμαϊκής περιόδου).

Αρ. Καταλόγου: 206

Εικ. 41

Αρ. Ευρετηρίου: A.2/6.2.25

Σχήμα: Πινάκιο με στρογγυλεμένο χείλος (Rolled-rim plate)

Χρήση: Αγγείο Σερβιρίσματος

Διαστάσεις: Σώζ. Μήκ.: 3,4εκ., Διάμ. Χείλ.: 20εκ. / σώζεται το 6%, Πάχ. Σώμ.: 0,6-0,7εκ.

Munsell: Ο πυρήνας: 7.5YR 7/4 pink και 5Y 7/2 light gray - 7/3 pale yellow. Η επιφάνεια: 5Y 8/4 pale yellow.

Πηλός: Σκληρός με ελαφρώς πουδρώδη υφή.

Εγκλείσματα: Πολλά λευκά, κίτρινα, γκρι, σκούρα (κυριαρχούν), πορτοκαλί και καστανέρυθρα μικρού, μέσου, μεγάλου και πολύ μεγάλου μεγέθους κυκλικά, ημικυκλικά καιγωνιώδη. Αραιή λεπτή μίκα.

Διάκενα: Ακανόνιστου σχήματος (vugs) και επιμήκη (planar voids).

Περιγραφή: Τμήμα χείλους και σώματος. Σώμα με ευθύγραμμο τοίχωμα και βραχύ στρογγυλεμένο χείλος, λοξότμητο στην εξωτερική όψη. Δύο αυλακώσεις στην άνω όψη, στην μετάβαση από το σώμα στο χείλος και μία στην εξωτερική όψη του χείλους. Απολεπισμένη μελανή και ερυθρή (2.5YR 6/8 light red) βαφή και στις δύο όψεις.

Παράλληλα: Όχι ακριβές παράλληλο.

Χρονολόγηση: Ελληνοιστική περίοδος (Στρώμα της μέσης ρωμαϊκής περιόδου με ανάμεικτη κεραμική των ελληνοιστικών και ρωμαϊκών χρόνων).

Αρ. Καταλόγου: 207

Εικ. 41

Αρ. Ευρετηρίου: A.2/7.3.43

Σχήμα: Πινάκιο με στρογγυλεμένο χείλος (Rolled-rim plate)

Χρήση: Αγγείο Σερβιρίσματος

Διαστάσεις: Σωζ. Μήκ.: 6,2εκ., Διάμ. Χείλ.: 25εκ. / σώζεται το 5,5%, Πάχ. Σώμ.: 0,7εκ.

Munsell: Ο πυρήνας: 2.5YR 5/6 red. Η επιφάνεια: 5YR 6/8-7/8 reddish yellow.

Πηλός: Μέτρια σκληρός και τραχύς. SSF.

Εγκλείσματα: Αρκετά λευκά, κίτρινα, γκρι, σκούρα και καστανέρυθρα κυκλικά, ημικυκλικά καιγωνιώδη μικρού, μέσου και μεγάλου μεγέθους.

Διάκενα: Αραιά ακανόνιστου σχήματος (vugs) και αραιά επιμήκη (planar voids).

Περιγραφή: Τμήμα χείλους και σώματος. Σώμα με ευθύγραμμο τοίχωμα και στρογγυλεμένο χείλος με ελαφρώς κωνική απόληξη, το οποίο νεύει προς τα κάτω. Αυλάκωση στην άνω όψη, στην μετάβαση από το σώμα στο χείλος. Ερυθρή απολεπισμένη βαφή και στις δύο όψεις (10R 5/6 και 5/8 red).

Παράλληλα: Παρόμοιο προφίλ James (υπό έκδοση, v. 48, εικ. 5)

Χρονολόγηση: Ύστερος 2^{ος} – 1^{ος} αι. π.Χ (βάσει παραλλήλου)

Αρ. Καταλόγου: 208

Εικ. 41

Αρ. Ευρετηρίου: B.2/9.1.51

Σχήμα: Πινάκιο με στρογγυλεμένο χείλος (Rolled-rim plate)

Χρήση: Αγγείο Σερβιρίσματος

Διαστάσεις: Σωζ. Μήκ.: 6,4εκ., Διάμ. Χείλ.: 33εκ. /σώζεται το 5-6%, Πάχ. Σώμ.: 0,8εκ.

Munsell: Ο πυρήνας: 2.5YR 5/6-5/8 red. Η επιφάνεια: 2.5YR 6/8 light red και 5YR 6/8 reddish yellow.

Πηλός: Σκληρός και τραχύς. SSF.

Εγκλείσματα: Αρκετά - πολλά λευκά, κίτρινα, γκρι, σκούρα, πορτοκαλί και καστανέρυθρα κυκλικά, ημικυκλικά καιγωνιώδη μικρού, μέσου και μεγάλου μεγέθους.

Διάκενα: Ακανόνιστου σχήματος (vugs) και επιμήκη (planar voids).

Περιγραφή: Τμήμα χείλους και σώματος. Αρκετά χονδροειδές. Σώμα με ελαφρώς κοίλο τοίχωμα και στρογγυλεμένο χείλος, ελαφρώς λοξότιμητο στο ανώτερο τμήμα του εξωτερικά. Βαθιά αυλάκωση στο εσωτερικό, στην μετάβαση από το σώμα στο χείλος. Ίχνη καστανέρυθρης - μελανής βαφής στο εσωτερικό.

Παράλληλα: Όχι ακριβές παράλληλο

Χρονολόγηση: 2^{ος} – 1^{ος} αι. π.Χ ; (Στρώμα του 2^{ου} αι. μ.Χ με ανάμεικτο υλικό της ελληνοιστικής και της ρωμαϊκής περιόδου).

Αρ. Καταλόγου: 209

Εικ. 41

Αρ. Ευρετηρίου: A.4/10.1.15

Σχήμα: Πινάκιο (Rolled-rim plate)

Χρήση: Αγγείο σερβιρίσματος

Διαστάσεις: Σώζ. Ύψ.: 3,5εκ., Διάμ. Δακτ. εξ.: 7,2εκ., εσ.: 5εκ, Πάχ. Σώμ.: 0,5εκ.

Munsell: Ο πυρήνας: 5Y 7/4-8/4 pale yellow. Η επιφάνεια: 5Y 8/3 pale yellow με 10YR 8/3 very pale brown - 2.5Y 8/3 pale yellow απόχρωση, επίκτητη από το ψήσιμο.

Πηλός: Μέτρια σκληρός και τραχύς – λείος.

Εγκλείσματα: Αρκετά - πολλά λευκά, σκούρα και λιγότερα καστανέρυθρα μικρού, μέσου και μεγάλου μεγέθους κυκλικά, ημικυκλικά καιγωνιώδη. Αραιή λεπτή μίκα ; / λαμπυρίζοντα εγκλείσματα.

Διάκενα: Ακανόνιστου σχήματος (vugs).

Περιγραφή: Ακέραιη βάση και τμήμα σώματος. Χαμηλός δακτύλιος με επίπεδη επιφάνεια έδρασης και μαστοειδή απόφυση στην κάτω όψη του πυθμένα. Σώμα με καμπύλο τοίχωμα. Δύο ομόκεντροι εγχάρακτοι δακτύλιοι στον πυθμένα. Μελανή απολεπισμένη και θαμπή βαφή από εμβάπτιση ; στην εσωτερική όψη.

Παράλληλα: Αντίστοιχα πινάκια με εγχάρακτους ομόκεντρους κύκλους στον πυθμένα: James 2010, 115, 393, v. 154, εικ. 21, πίν. 13, James (υπό έκδοση, v. 44-45, εικ. 4), Λυκούδη 2013, v. 21, 26, εικ. 5,7, 41-42, Likoudi (υπό έκδοση, v. 23, εικ. 54), *Corinth VII*.7, 118-120, 186, v. 273, εικ. 35, πίν. 31

Χρονολόγηση: 2^{ος} – 1^{ος} αι. π.Χ ; (Στρώμα του 2^{ου} αι. μ.Χ με ανάμεικτη κεραμική της ελληνοιστικής και της ρωμαϊκής περιόδου. Πάσα με περισσότερα ευρήματα μεταξύ του 1^{ου} αι. π.Χ και του 1^{ου} αι. μ.Χ).

Αρ. Καταλόγου: 210

Εικ. 42

Αρ. Ευρετηρίου: A.3/11.2.36 και A.3/12.2.27

Σχήμα: Πινάκιο (Rolled-rim plate)

Χρήση: Αγγείο Σερβιρίσματος

Διαστάσεις: Σώζ. Ύψ.: 2,5εκ., Διάμ. Βάσ: εξ.: 7,6εκ., εσ.: 4,3εκ., Πάχ. Σώμ.: 0,9εκ.

Munsell: Ο πυρήνας: 5YR 7/4 pink - 6/4 light reddish brown και 2.5Y 7/3 pale yellow. Η επιφάνεια: 2.5Y 8/3-5Y 8/2 pale yellow και στον δακτύλιο κατά τόπους 7.5YR 7/4 pink.

Πηλός: Μέτρια σκληρός - μαλακός και λείος με ελαφρώς πουδρώδη υφή. SSF ;

Εγκλείσματα: Πολλά λευκά, γκρι, σκούρα (κυριαρχούν), πορτοκαλί και καστανέρυθρα μικρού, μέσου και μεγάλου μεγέθους κυκλικά, ημικυκλικά και λιγότεραγωνιώδη.

Διάκενα: Ακανόνιστου σχήματος (vugs).

Περιγραφή: Τμήμα βάσης και κάτω σώματος. Χαμηλός δακτύλιος με πλατιά επίπεδη επιφάνεια έδρασης και σώμα με καμπύλο τοίχωμα. Δύο ομόκεντροι εγχάρακτοι δακτύλιοι στο μέσον του πυθμένα. Ερυθρή - μελανή απολεπισμένη βαφή στην εσωτερική όψη και πορτοκαλί (7.5YR 7/8 reddish yellow) επίχρισμα στην εξωτερική.

Παράλληλα: Παρόμοιο προφίλ δακτυλίου James (υπό έκδοση, v. 45, εικ. 4)

Χρονολόγηση: Υστερος 2^{ος} – 1^{ος} αι. π.Χ (βάσει παραλλήλου)

Αρ. Καταλόγου: 211

Εικ. 42

Αρ. Ευρετηρίου: B.2/8.1.39

Σχήμα: Πινάκιο (Rolled-rim plate)

Χρήση: Αγγείο Σερβιρίσματος

Διαστάσεις: Σώζ. Ύψ.: 1,5εκ., Διάμ. Δακτ.: 6εκ. / σώζεται το 32%, Πάχ. Σώμ.: 0,7εκ.

Munsell: Ο πυρήνας: Gley 1 3/N very dark gray. Η επιφάνεια: Gley 2 5/10B bluish gray.

Πηλός: Σκληρός και τραχύς. SSF.

Εγκλείσματα: Πολλά λευκά, κίτρινα, γκρι, σκούρα και καστανέρυθρα μικρού, μέσου και μεγάλου μεγέθους κυκλικά, ημικυκλικά και γωνιώδη. Αραιή λεπτή μίκα και λαμπυρίζοντα εγκλείσματα.

Διάκενα: Ακανόνιστου σχήματος (vugs).

Περιγραφή: Τμήμα βάσης και κάτω σώματος. Χαμηλός δακτύλιος με ελαφρώς λοξότμητη επιφάνεια έδρασης και σώμα με καμπύλο τοίχωμα. Δύο εγχάρακτοι ομόκεντροι δακτύλιοι στο κέντρο του πυθμένα και μία αμελώς χαραγμένη στην επιφάνεια έδρασης.

Παράλληλα: Δεν εντοπίζεται ακριβές παράλληλο. Εμπίπτει στην γενική κατηγορία των πινακίων με εγχάρακτους ομόκεντρους δακτύλιους στον πυθμένα από: James 2010, 115, 393, ν. 154, εικ. 21, πίν. 13, James (υπό έκδοση, ν. 44-45, εικ. 4), Λυκούδη 2013, ν. 21, 26, εικ. 5, 7, 41-42, Likoudi (υπό έκδοση, ν. 23, εικ. 54), *Corinth VII.7*, 118-120, 186, ν. 273, εικ. 35, πίν. 31

Χρονολόγηση: 2^{ος} – 1^{ος} αι. π.Χ ; (Στρώμα του 2^{ου} αι. μ.Χ με ανάμεικτη κεραμική της ελληνιστικής και της ρωμαϊκής περιόδου).

Αρ. Καταλόγου: 212

Εικ. 42

Αρ. Ευρετηρίου: B.2/8.1.38

Σχήμα: Πινάκιο (Rolled-rim plate ;)

Χρήση: Αγγείο Σερβιρίσματος

Διαστάσεις: Σώζ. Ύψ.: 2,6εκ., Διάμ. Βάσ.: 7εκ / σώζεται το 18%, Πάχ. Σώμ.: 1εκ.

Munsell: Ο πυρήνας: 2.5YR 6/6 light red. Η επιφάνεια: 5YR 8/4 pink - 7/6 reddish yellow.

Πηλός: Σκληρός με ελαφρώς πουδρώδη υφή ; SSF ;

Εγκλείσματα: Αρκετά - πολλά λευκά, κίτρινα, γκρι, σκούρα, πορτοκαλί και καστανέρυθρα μικρού, μέσου και μεγάλου μεγέθους κυκλικά, ημικυκλικά και γωνιώδη. Αραιή λεπτή μίκα και λαμπυρίζοντα εγκλείσματα.

Διάκενα: Ακανόνιστου σχήματος (vugs).

Περιγραφή: Τμήμα βάσης και κάτω σώματος. Χαμηλός συμπαγής δακτύλιος με ελαφρώς λοξότμητη επιφάνεια έδρασης και σώμα με ευθύγραμμο τοίχωμα. Δύο ομόκεντροι εγχάρακτοι δακτύλιοι στον πυθμένα. Απολεπισμένη ερυθρή βαφή (2.5YR 6/8 light red) σε όλη την επιφάνεια. Μαστοειδής απόφυση στην κάτω όψη του πυθμένα.

Παράλληλα: Δεν εντοπίζεται ακριβές παράλληλο, παρόμοιο προφίλ James (υπό έκδοση, ν. 45, εικ. 4)

Χρονολόγηση: 2^{ος} – 1^{ος} αι. π.Χ ; (Στρώμα του 2^{ου} αι. μ.Χ με ανάμεικτη κεραμική της ελληνιστικής και της ρωμαϊκής περιόδου).

Πινάκια με επίπεδο χείλος

Αρ. Καταλόγου: 213

Εικ. 42

Αρ. Ευρετηρίου: B.2/6.1.40

Σχήμα: Πινάκιο με επίπεδο χείλος

Χρήση: Αγγείο σερβιρίσματος

Διαστάσεις: Σώζ. Μήκ.: 5,3εκ., Διάμ. Χείλ.: 24εκ. / σώζεται το 8,5%, Πάχ. Σώμ.: 0,6εκ.

Munsell: Ο πυρήνας: 10YR 7/3 very pale brown. Η επιφάνεια: 2.5Y 8/3 pale yellow.

Πηλός: Μαλακός με πουδρώδη υφή. Κορινθιακός ;

Εγκλείσματα: Λίγα λευκά, σκούρα, πορτοκαλί και καστανέρυθρα μικρού και μέσου μεγέθους κυκλικά και ημικυκλικά.

Διάκενα: Ακανόνιστου σχήματος (vugs).

Περιγραφή: Τμήμα χείλους και σώματος. Επίπεδο χείλος, το οποίο νεύει προς τα κάτω και σώμα με ελαφρώς καμπύλο τοίχωμα. Αυλάκωση στην εσωτερική όψη, στην μετάβαση από το σώμα στο χείλος. Ίχνη μελανής απολεπισμένης βαφής και στις δύο όψεις.

Παράλληλα: Παρόμοιο προφίλ με *Corinth VII.7*, 120-121, 187, ν. 277, εικ. 36, πίν. 32 (απόθεση: ύστερο α' τέταρτο – πρώιμο β' τέταρτο 2^{ου} αι. π.Χ), ν. 279, εικ. 36, πίν. 32 (απόθεση 146-44 π.Χ).

Χρονολόγηση: 2^{ος} – 1^{ος} αι. π.Χ (βάσει παραλλήλων).

Μικρά Πινάκια (Saucers)

Αρ. Καταλόγου: 214

Εικ. 42

Αρ. Ευρετηρίου: A.4/10.5.44

Σχήμα: Μικρό Πινάκιο

Χρήση: Αγγείο σερβιρίσματος

Διαστάσεις: Σώζ. Μήκ.: 3εκ., Διάμ. Χείλ.: 15εκ. / σώζεται το 7%, Πάχ. Σώμ.: 0,3εκ.

Munsell: Ο πυρήνας: 10YR 7/3-7/4 very pale brown. Η επιφάνεια: 2.5Y 8/3 pale yellow με 10YR 8/4 very pale brown απόχρωση, επίκτητη από το ψήσιμο.

Πηλός: Σκληρός και λείος. Κορινθιακός ;
Εγκλείσματα: Αραιά λευκά και πορτοκαλί μικρού μεγέθους και ημικυκλικά. Λεπτή μίκα.
Διάκενα: Ακανόνιστου σχήματος (vugs).
Περιγραφή: Τμήμα χείλους και σώματος. Στρογγυλεμένο χείλος και σώμα με καμπύλο τοίχωμα. Απολεπισμένη μελανή βαφή και στις δύο όψεις.
Παράλληλα: Εμπίπτει στην γενική κατηγορία των μικρών πινακίων από τα *Corinth VII.3*, 42-44, v. 138-186, πίν. 5, 46, *Corinth VII.7*, 104-105, 178-180, v. 199-214, εικ. 29-30, πίν. 23-24 και James (υπό έκδοση, v. 9, 22, εικ. 1-2)
Χρονολόγηση: Ύστερος 4^{ος} – β' μισό 3^{ου} αι. π.Χ (βάσει παραλλήλων από την Σικυώνα και κατασκευαστικών χαρακτηριστικών του αγγείου).

Αρ. Καταλόγου: 215 **Εικ. 43**

Αρ. Ευρετηρίου: A.IV.1.54

Σχήμα: Μικρό Πινάκιο

Χρήση: Αγγείο σερβιρίσματος

Διαστάσεις: Σώζ. Μήκ.: 7,3εκ., Διάμ. Χείλ.: 15,5εκ., Πάχ. Σώμ.: 0,5-0,6εκ.

Munsell: Ο πυρήνας: 2.5Y 7/3 pale yellow. Η επιφάνεια: 2.5Y 8/2-8/3 pale yellow.

Πηλός: Μαλακός με πουδρώδη υφή. SSF ;

Εγκλείσματα: Αρκετά - πολλά λευκά, γκρι, σκούρα και σκούρα καστανέρυθρα μικρού, μέσου και μεγάλου μεγέθους κυκλικά, ημικυκλικά καιγωνιώδη. Αραιή λεπτή μίκα και λαμπυρίζοντα.

Διάκενα: Ακανόνιστου σχήματος (vugs).

Περιγραφή: Τμήμα χείλους και σώματος. Τμήμα σώματος με ελαφρώς καμπύλο - ευθύγραμμο τοίχωμα, το οποίο σταδιακά προς την μετάβαση στο χείλος λεπταίνει. Απλό στρογγυλεμένο χείλος με κωνική απόληξη. Νευρώσεις στην εξωτερική όψη. Απολεπισμένη μελανή θαμνή βαφή και στις δύο όψεις.

Παράλληλα: Παρόμοιο προφίλ James 2010, 384, v. 122, εικ. 18, πιν. 12 (απόθεση: 125-75 π.Χ), *Corinth VII.7*, 104-105, 180, v. 214, εικ. 30, πίν. 24 (απόθεση: ύστερος 2^{ος} – 1^{ος} αι. π.Χ), James (υπό έκδοση, v. 40).

Χρονολόγηση: Ύστερος 2^{ος} – 1^{ος} αι. π.Χ (βάσει παραλλήλων).

Αρ. Καταλόγου: 216 **Εικ. 43**

Αρ. Ευρετηρίου: A.1/1.1.12

Σχήμα: Μικρό Πινάκιο

Χρήση: Αγγείο σερβιρίσματος

Διαστάσεις: Σώζ. Μήκ.: 2,5εκ., Διάμ. Χείλ.: 24εκ. / σώζεται το 8,1%, Πάχ. Σώμ.: 0,6εκ.

Munsell: Ο πυρήνας: 7.5YR 7/4 pink - 5YR 8/4 pink και 2.5Y 7/3 pale yellow. Η επιφάνεια: 2.5Y 8/2 pale yellow με 10YR 8/4 very pale brown απόχρωση, επίκτητη από το ψήσιμο.

Πηλός: Σκληρός και λείος.

Εγκλείσματα: Λίγα λευκά, γκρι, σκούρα και καστανέρυθρα μικρού, μέσου και μεγάλου μεγέθους κυκλικά, ημικυκλικά καιγωνιώδη.

Διάκενα: Ακανόνιστου σχήματος (vugs) και επιμήκη (planar voids)

Περιγραφή: Τμήμα χείλους και σώματος. Σώμα με ευθύγραμμο τοίχωμα και χείλος τετράγωνης διατομής. Απολεπισμένη ερυθρή (10R 4/8-5/8 red) και μελανή βαφή και στις δύο όψεις.

Παράλληλα: *Corinth VII.3*, 42-43, v. 168, πίν. 5, 46, *Corinth VII.7*, 104-105, 179, v. 212, εικ. 30, πίν. 23 (απόθεση: 146 π.Χ ή αργότερα)

Χρονολόγηση: Ύστερη ελληνιστική περίοδος (Στρώμα του 2^{ου} αι. μ.Χ με ανάμεικτη κεραμική των ελληνιστικών και ρωμαϊκών χρόνων).

Μικρά πινάκια με προεξέχον χείλος (Saucer projecting rim)

Αρ. Καταλόγου: 217 **Εικ. 43**

Αρ. Ευρετηρίου: B.2/4.1.73 και B.2/5.1.35

Σχήμα: Μικρό πινάκιο (Προεξέχον χείλος)

Χρήση: Αγγείο σερβιρίσματος

Διαστάσεις: Σώζ. Μήκ.: 4εκ., Διάμ. Χείλ.: 17,5εκ. / σώζεται το 17%, Πλ. Χείλ.: 1,6εκ., Πάχ. Χείλ.: 0,5εκ., Πάχ. Σώμ.: 0,7εκ.

Munsell: Ο πυρήνας: 5YR 6/4 light reddish brown - 7.5YR 6/4 light brown. Η επιφάνεια: 5YR 7/4-7.5YR 7/4 pink

Πηλός: Μέτρια σκληρός και λείος. Αττικός.

Εγκλείσματα: Λίγα λευκά, γκρι, σκούρα και καστανέρυθρα μικρού, μέσου και μεγάλου μεγέθους κυκλικά, ημικυκλικά και γωνιώδη. Αραιή λεπτή μίκα και λαμπυρίζοντα εγκλείσματα.

Διάκενα: Ακανόνιστου σχήματος (vugs)

Περιγραφή: Δύο όστρακα συνανήκοντα και συγκολλούμενα χείλους και σώματος. Προεξέχον χείλος με κωνική απόληξη, το οποίο νεύει ελαφρώς προς τα κάτω. Σώμα με ελαφρώς καμπύλο τοίχωμα. Τροπιδώση εξωτερικά, στην μετάβαση από το σώμα στο χείλος. Απολεπισμένη μελανή βαφή με μπλε απόχρωση και στις δύο όψεις.

Παράλληλα: *Agora XXIX*, 149-150, 319, ν.757, εικ. 53, πίν. 66 (175-150 π.Χ)

Χρονολόγηση: β' τέταρτο 2^{ου} αι. π.Χ (βάσει παραλλήλου)

Αρ. Καταλόγου: 218

Εικ. 43

Αρ. Ευρετηρίου: B.2/6.12.28 / Συνανήκει με το Αρ. καταλόγου: 217 ;

Σχήμα: Μικρό πινάκιο (Προεξέχον χείλος)

Χρήση: Αγγείο σερβιρίσματος

Διαστάσεις: Σώζ. Ύψ.: 1,6εκ., Διάμ. Βάσ.: 6εκ. / σώζεται το 11-12 %, Πάχ. Σώμ.: 0,7εκ.

Munsell: Ο πυρήνας: 5YR 6/4 light reddish brown - 7.5YR 6/4 light brown. Η επιφάνεια: 5YR 7/4 - 7.5YR 7/4 pink.

Πηλός: Μέτρια σκληρός και λείος. Αττικός.

Εγκλείσματα: Λίγα λευκά, γκρι, σκούρα και καστανέρυθρα μικρού, μέσου και μεγάλου μεγέθους, κυκλικά, ημικυκλικά και γωνιώδη. Αραιή λεπτή μίκα και λαμπυρίζοντα εγκλείσματα.

Διάκενα: Ακανόνιστου σχήματος (vugs).

Περιγραφή: Τμήμα βάσης και κάτω σώματος. Χαμηλός δακτύλιος με στενή, επίπεδη επιφάνεια έδρασης και κάτω σώμα με ελαφρώς καμπύλο τοίχωμα, το οποίο παχαίνει από το εξωτερικό τμήμα του δακτυλίου και εξής. Απολεπισμένη μελανή βαφή με μπλε απόχρωση και στις δύο όψεις.

Παράλληλα: Δακτύλιος κοντά στο *Agora XXIX*, 149-150, 319, ν. 748, εικ. 52, πιν. 66 (200-175 π.Χ)

Χρονολόγηση: α' τέταρτο 2^{ου} αι. π.Χ (Βάσει παραλλήλου. Στρώμα του 2^{ου} αι. μ.Χ με ανάμεικτη κεραμική των ελληνιστικών και ρωμαϊκών χρόνων).

Κύπελλα με εχινοειδές τοίχωμα (Echinus bowl)

Αρ. Καταλόγου: 219

Εικ. 43

Αρ. Ευρετηρίου: B.2/4.2.78

Σχήμα: Κύπελλο με εχινοειδές σώμα.

Χρήση: Αγγείο σερβιρίσματος

Διαστάσεις: Σώζ. Ύψ.: 2εκ., Διάμ. Χείλ.: 7,5εκ. / σώζεται το 14%, Πάχ. Σώμ.: 0,3-0,4εκ.

Munsell: Ο πυρήνας: 7.5YR 7/4 pink. Η επιφάνεια 10YR 8/3-8/4 very pale brown με 7.5YR 8/4 pink απόχρωση στην εξωτερική όψη, επίκτητη από το ψήσιμο.

Πηλός: Μαλακός και λείος με πουδρώδη υφή στον πυρήνα.

Εγκλείσματα: Αραιά γκρι και καστανά μικρού μεγέθους κυκλικά -ημικυκλικά.

Διάκενα: Ακανόνιστου σχήματος (vugs)

Περιγραφή: Τμήμα χείλους και σώματος. Έσω νεύον χείλος με κωνική απόληξη και σώμα με εχινοειδές τοίχωμα. Σκούρα καστανέρυθρη - μελανή απολεπισμένη βαφή και στις δύο όψεις.

Παράλληλα: Παρόμοιο προφίλ *Corinth VII.7*, 101-103, 174, ν. 151, εικ. 24, πίν. 19 (γ' τέταρτο 3ου αι. π.Χ)

Χρονολόγηση: γ' τέταρτο 3^{ου} αι. π.Χ (βάσει παραλλήλου).

Αρ. Καταλόγου: 220

Εικ. 43

Αρ. Ευρετηρίου: B.2/12.1.35

Σχήμα: Κύπελλο με εχινοειδές σώμα

Χρήση: Αγγείο σερβιρίσματος

Διαστάσεις: Σώζ. Ύψ.: 2,1εκ., Διάμ. Χείλ.: 13εκ. Πάχ. Σώμ.: 0,4εκ.

Munsell: Ο πυρήνας: 10YR 8/3-8/4 very pale brown. Η επιφάνεια: 10YR 8/2 very pale brown με 10YR 8/3 very pale brown απόχρωση, επίκτητη από το ψήσιμο.

Πηλός: Μέτρια σκληρός και λείος.

Εγκλείσματα: Αραιά λευκά, γκρι, σκούρα και καστανέρυθρα μικρού μεγέθους ημικυκλικά. Αραιή λεπτή μίκα.

Διάκενα: Ακανόνιστου σχήματος (vugs) και λίγα επιμήκη (planar voids).

Περιγραφή: Τμήμα χείλους και σώματος. Έσω νεύον χείλος με κωνική απόληξη και σώμα με εχινοειδές περίγραμμα. Απολεπισμένη καστανέρυθρη (2.5YR 4/4 reddish brown) - μελανή βαφή.

Παράλληλα: Παρόμοιο προφίλ χείλους με *Corinth VII.3*, 29-32, v. 67, πίν. 2, 44, *Corinth VII.7*, 101-103, 175, v. 167, εικ. 25, πίν. 20 (188 - πρώιμο β' τέταρτο 2ου αι. π.Χ με υλικό της κλασικής περιόδου), *Agora XXIX*, 161, 341, v. 1002, εικ. 63 (275-250 π.Χ), v. 1006, εικ. 63 (225-175 π.Χ)
Χρονολόγηση: α' - πρώιμο δ' 2^{οο} αι. π.Χ (βάσει παραλλήλου από την Κόρινθο).

Αρ. Καταλόγου: 221

Εικ. 43

Αρ. Ευρετηρίου: A.3/12.2.37

Σχήμα: Κύπελλο με εχινοειδές σώμα

Χρήση: Αγγείο σερβιρίσματος

Διαστάσεις: Σώζ. Ύψ.: 3,1εκ., Διάμ. Χείλ.: 10εκ. / σώζεται το 8,3%, Πάχ. Σώμ.: 0,4εκ.

Munsell: Ο πυρήνας: 2.5Y 7/2 light gray. Η επιφάνεια: 2.5Y 8/2 pale yellow.

Πηλός: Σκληρός και λείος.

Εγκλείσματα: Αραιά λευκά, γκρι και πορτοκαλί μικρού - μέσου μεγέθους κυκλικά - ημικυκλικά. Αραιή λεπτή μίκα και λαμπυρίζοντα.

Διάκενα: Μικρά κυκλικής διατομής (vesicles).

Περιγραφή: Τμήμα χείλους και σώματος. Έσω νεύον χείλος με στρογγυλεμένη απόληξη και σώμα με εχινοειδές περίγραμμα. Καστανέρυθη - μελανή βαφή στην εξωτερική όψη και μελανή στην εσωτερική.

Παράλληλα: Παρόμοιο προφίλ χείλους, χωρίς απόλυτη ταύτιση με *Corinth VII.3*, 29-31, v. 23, πίν. 2, 43, *Agora XXIX*, 161, 343, v. 1021, εικ. 63 (250-200 π.Χ ;)

Χρονολόγηση: Μέση ελληνιστική περίοδος (Στρώμα του 2^{οο} αι. μ.Χ με ανάμεικτη κεραμική των ελληνιστικών και ρωμαϊκών χρόνων).

Αρ. Καταλόγου: 222

Εικ. 44

Αρ. Ευρετηρίου: A.2/7.3.40

Σχήμα: Κύπελλο με εχινοειδές σώμα

Χρήση: Αγγείο σερβιρίσματος

Διαστάσεις: Σώζ. Ύψ.: 3εκ., Διάμ. Χείλ.: 7εκ. / σώζεται το 26%, Πάχ. Σώμ.: 0,4-0,5εκ.

Munsell: Ο πυρήνας: 10YR 8/3 very pale brown. Η επιφάνεια: 2.5Y 8/3 pale yellow με κατά τόπους 10YR 8/3 very pale brown απόχρωση, επίκτητη από το ψήσιμο.

Πηλός: Μαλακός και λείος με πουδρώδη υφή.

Εγκλείσματα: Αραιά λευκά, κίτρινα, γκρι και καστανά μικρού μεγέθους κυκλικά και ημικυκλικά.

Διάκενα: Ακανόνιστου σχήματος (vugs) και λιγότερα επιμήκη (planar voids).

Περιγραφή: Τμήμα χείλους και σώματος. Έσω νεύον χείλος με κωνική απόληξη και σώμα με εχινοειδές περίγραμμα. Καστανέρυθη - μελανή απολεπισμένη βαφή και στις δύο όψεις.

Παράλληλα: *Agora XXIX*, 161, 342, v. 1019 (275 π.Χ.), *Corinth VII.7*, 101-103, 176, v. 172, εικ. 25, πίν. 20 (2ος - 1ος αι. π.Χ / 120-75 π.Χ)

Χρονολόγηση: 2^{οο} - 1^{οο} αι. π.Χ (βάσει παραλλήλου από την Κόρινθο).

Αρ. Καταλόγου: 223

Εικ. 44

Αρ. Ευρετηρίου: A.2/7.3.41

Σχήμα: Κύπελλο με εχινοειδές σώμα ;

Χρήση: Αγγείο σερβιρίσματος

Διαστάσεις: Σώζ. Ύψ.: 2,8εκ., Διάμ. Χείλ.: 11εκ. / σώζεται το 19%, Πάχ. Σώμ.: 0,35-0,5εκ.

Munsell: Ο πυρήνας: 7.5YR 6/4 light brown. Η επιφάνεια: 2.5Y 7/2 light gray με κατά τόπους 2.5Y 8/2 pale yellow και 10YR 6/2 light brownish gray απόχρωση, επίκτητη από το ψήσιμο.

Πηλός: Μαλακός και λείος με ελαφρώς πουδρώδη υφή. SSF.

Εγκλείσματα: Πολλά λευκά, κίτρινα, γκρι, σκούρα, πορτοκαλί και καστανέρυθρα μικρού, μέσου και μεγάλου μεγέθους κυκλικά, ημικυκλικά και γωνιώδη. Λεπτή μίκα και λαμπυρίζοντα ;

Διάκενα: Ακανόνιστου σχήματος (vugs) και επιμήκη (planar voids).

Περιγραφή: Τρία όστρακα συνανήκοντα και συγκολλούμενα. Σώμα με εχινοειδές περίγραμμα, το οποίο καταλήγει σε έσω νεύον χείλος με στρογγυλεμένη απόληξη. Στην άνω όψη, περιμετρικά του χείλους, αβαθής αυλάκωση. Πιθανώς, αρχικά αγγείο με μελανή βαφή, σήμερα χαμένη.

Παράλληλα: -

Χρονολόγηση: Ελληνιστική περίοδος. (Στρώμα της μέσης ρωμαϊκής περιόδου με ανάμεικτη κεραμική των ελληνιστικών και ρωμαϊκών χρόνων).

Κύπελλα μερικώς γανωμένα (Semiglazed Bowl)

Αρ. Καταλόγου: 224

Εικ. 44

Αρ. Ευρετηρίου: A.2/3.4.25

Σχήμα: Κύπελλο μερικώς γανωμένο

Χρήση: Αγγείο σερβιρίσματος

Διαστάσεις: Σώζ. Ύψ.: 2,9εκ., Διάμ. Χείλ.: 12εκ. / σώζεται το 6%, Πάχ. Σώμ.: 0,2-0,3εκ.

Munsell: Ο πυρήνας: 2.5Y 7/1 light gray. Η επιφάνεια: 5Y 8/2 pale yellow.

Πηλός: Σκληρός με πουδρώδη υφή.

Εγκλείσματα: Αραιά λευκά, πορτοκαλί, γκρι - καστανά μικρού μεγέθους, κυκλικά - ημικυκλικά.

Λεπτή πολύχρωμη μίκα ;

Διάκενα: -

Περιγραφή: Τμήμα χείλους και σώματος. Έξω νεύον χείλος με στρογγυλεμένη απόληξη και σώμα με καμπύλο τοίχωμα και βραχύ ώμο. Ίχνη απολεπισμένης μελανής βαφής στο εσωτερικό.

Παράλληλα: Παρόμοιο προφίλ με μικρή διαφοροποίηση *Corinth VII.7*, 103-104, 178, v. 193, εικ. 28, πίν. 22 (απόθεση: 188 - πρώιμο β' τέταρτο 2ου αι. π.Χ / με υλικό της κλασικής περιόδου), James 2010, 93, 380, v. 110, εικ. 18 και James (υπό έκδοση, v. 10, εικ. 1)

Χρονολόγηση: 3^{ος} - πρώιμος 2^{ος} αι. π.Χ (βάσει παραλλήλων).

Κύπελλα με έξω νεύον χείλος

Αρ. Καταλόγου: 225

Εικ. 44

Αρ. Ευρετηρίου: A.3/8.3.12

Σχήμα: Κύπελλο με έξω νεύον χείλος

Χρήση: Αγγείο σερβιρίσματος

Διαστάσεις: Σώζ. Ύψ.: 1,9εκ., Διάμ. Χείλ.: 6εκ. / σώζεται το 15,2%, Πάχ. Σώμ.: 0,2εκ.

Munsell: Ο πυρήνας: 2.5Y 8/2 pale yellow. Η επιφάνεια: 2.5Y 8/3-8/4 pale yellow με 10YR 8/4 very pale brown απόχρωση, επίκτητη από το ψήσιμο.

Πηλός: Σκληρός και λείος. Κορινθιακός.

Εγκλείσματα: Πολύ αραιά λευκά και πορτοκαλί μικρού μεγέθους κυκλικά - ημικυκλικά. Πολύ αραιή λεπτή μίκα.

Διάκενα: Λίγα ακανόνιστου σχήματος (vugs) και επιμήκη (planar voids).

Περιγραφή: Τμήμα χείλους και σώματος. Σώμα με καμπύλο τοίχωμα, το οποίο καταλήγει σε κάθετο στρογγυλεμένο χείλος (outward thickened). Απολεπισμένη μελανή και καστανέρυθρη βαφή σε όλη την επιφάνεια.

Παράλληλα: Αντίστοιχο σχήμα, αλλά με διαφοροποίηση στο μέγεθος *Corinth VII.3*, 33-34, v. 72, πίν. 3 και *Agora XXIX*, 157-158, 330, v. 875 (290-275 π.Χ / μικρή διαφοροποίηση στην ανάπτυξη του σώματος)

Χρονολόγηση: Ύστερος 4^{ος} - πρώιμος 3^{ος} αι. π.Χ (πλαίσιο παραγωγής του σχήματος στην Κόρινθο)

Αρ. Καταλόγου: 226

Εικ. 44

Αρ. Ευρετηρίου: B.2/9.1.27

Σχήμα: Κύπελλο με έξω νεύον χείλος

Χρήση: Αγγείο σερβιρίσματος

Διαστάσεις: Ύψ.: 3,8εκ., Διάμ. Χείλ.: 9,5εκ. / σώζεται το 11%, Πάχ. Σώμ.: 0,3-0,6εκ., Διάμ. Δακτ.: 3,9εκ.

Munsell: Ο πυρήνας: 10YR 7/3 very pale brown. Η επιφάνεια: 2.5Y 8/2 pale yellow με 10YR 8/4 very pale brown - 2.5Y 8/4 pale yellow απόχρωση, επίκτητη από το ψήσιμο.

Πηλός: Μαλακός και λείος.

Εγκλείσματα: Λίγα λευκά, γκρι, σκούρα, πορτοκαλί. Αραιή λεπτή μίκα.

Διάκενα: Αραιά ακανόνιστου σχήματος (vugs).

Περιγραφή: Πλήρες προφίλ. Τμήμα χείλους, σώματος και βάσης. Χαμηλός δακτύλιος με καμπύλο τοίχωμα και ελαφρώς λοξότμητη επιφάνεια έδρασης. Σώμα με καμπυλόκυρτο περίγραμμα και έξω νεύον χείλος με κωνική απόληξη. Απολεπισμένη μελανή βαφή και στις δύο όψεις.

Παράλληλα: Παρόμοιο προφίλ με μικρή διαφοροποίηση στον δακτύλιο James 2010, 97, 385, v. 127, εικ. 19, *Corinth VII.7*, 106-108, 181, v. 224, εικ. 30, πίν. 24 (188-170 π.Χ ή λίγο αργότερα),

Χρονολόγηση: 2^{ος} αι. π.Χ (βάσει παραλλήλου)

Αρ. Καταλόγου: 227

Εικ. 44

Αρ. Ευρετηρίου: A.3/12.2.22

Σχήμα: Κύπελλο με έξω νεύον χείλος

Χρήση: Αγγείο σερβιρίσματος.

Διαστάσεις: Σώζ. Ύψ.: 3,6εκ., Διάμ. Χείλ.: 11εκ. / σώζεται το 14%, Πάχ. Σώμ.: 0,3εκ.

Munsell: Ο πυρήνας: 2.5Y 7/3 pale yellow. Η επιφάνεια: 5Y 8/2 pale yellow με 5Y 8/3 pale yellow απόχρωση, επίκτητη από το ψήσιμο.

Πηλός: Σκληρός με πουδρώδη υφή.

Εγκλείσματα: Πολλά λευκά, γκρι, σκούρα, πορτοκαλί και καστανέρυθρα μικρού και μέσου μεγέθους κυκλικά, ημικυκλικά και γωνιώδη. Αραιή λεπτή μίκα.

Διάκενα: Ακανόνιστου σχήματος (vugs).

Περιγραφή: Τμήμα χείλους και σώματος. Σώμα με καμπυλόκυρτο περίγραμμα, το οποίο καταλήγει σε βραχύ έξω νεύον χείλος με στρογγυλεμένη απόληξη. Τροπιδώση στην μετάβαση από το κατώτερο στο ανώτερο τμήμα του σώματος. Απολεπισμένη μελανή βαφή σε όλη την σωζόμενη επιφάνεια. Στο εσωτερικό ίχνη καστανέρυθρης ; βαφής.

Παράλληλα: Παρόμοιο προφίλ με μικρή διαφοροποίηση Λυκούδη 2013, v. 17, εικ. 4, Likoudi (υπό έκδοση, v. 15, εικ. 53), James (υπό έκδοση, v. 42, εικ. 4).

Χρονολόγηση: 2^{ος} αι. π.Χ (βάσει παραλλήλου)

Αρ. Καταλόγου: 228

Εικ. 45

Αρ. Ευρετηρίου: A.2/7.3.46.α.

Σχήμα: Κύπελλο με έξω νεύον χείλος

Χρήση: Αγγείο σερβιρίσματος

Διαστάσεις: Σώζ. Ύψ.: 3,3εκ., Διάμ. Χείλ.: 10,5εκ. / σώζεται το 30%, Πάχ. Σώμ.: 0,4εκ.

Munsell: Ο πυρήνας: 10YR 6/4 light brown - 7/4 very pale brown. Η επιφάνεια: 10YR 8/3 very pale brown.

Πηλός: Σκληρός και λείος.

Εγκλείσματα: Πολλά λευκά, γκρι, σκούρα, πορτοκαλί και καστανέρυθρα. Αραιή λεπτή μίκα και λαμπυρίζοντα εγκλείσματα.

Διάκενα: Αραιά ακανόνιστου σχήματος (vugs).

Περιγραφή: Δύο όστρακα συνανήκοντα και συγκολλούμενα. Τμήμα χείλους και σώματος. Σώμα με καμπυλόκυρτο περίγραμμα, το οποίο καταλήγει σε έξω νεύον χείλος με κωνική απόληξη. Απολεπισμένη ερυθρή - καστανέρυθρη και μελανή βαφή σε όλη την σωζόμενη επιφάνεια.

Παράλληλα: Παρόμοιο προφίλ James 2010, 386, v. 129, εικ. 19, *Corinth VII.7*, 106-108, 180, v. 221, εικ. 30, πίν. 24 (188 – πρώιμο β' τέταρτο 2^{ου} αι. π.Χ)

Χρονολόγηση: 2^{ος} αι. π.Χ (βάσει παραλλήλου).

Αρ. Καταλόγου: 229

Εικ. 45

Αρ. Ευρετηρίου: A.2/6.3.18

Σχήμα: Κύπελλο με έξω νεύον χείλος

Χρήση: Αγγείο σερβιρίσματος

Διαστάσεις: Ύψ.: 3,9εκ., Διάμ. Χείλ.: 17εκ., Διάμ. Βάσ.: εξ.: 4,25εκ., εσ.: 2,8εκ., Πάχ. Σώμ.: 0,4-0,5εκ.

Munsell: Ο πυρήνας: 2.5YR 5/6 red. Η επιφάνεια: 5YR 6/8 reddish yellow και 7.5YR 7/6 reddish yellow (εσωτερική όψη του χείλους).

Πηλός: Μέτρια σκληρός και τραχύς πηλός.

Εγκλείσματα: Αρκετά λευκά, κίτρινα, γκρι, σκούρα και καστανέρυθρα κυκλικά, ημικυκλικά και γωνιώδη μικρού, μέσου και μεγάλου μεγέθους.

Διάκενα: Αραιά ακανόνιστου σχήματος (vugs).

Περιγραφή: Πλήρες προφίλ. Τμήμα χείλους, σώματος και ακέραιη βάση. Έξω νεύον χείλος με κωνική απόληξη και σώμα με καμπυλόκυρτο περίγραμμα. Χαμηλή δακτυλιόσχημη βάση με ελαφρώς στρογγυλεμένα τοιχώματα και επίπεδη επιφάνεια έδρασης. Έντονη τροπιδώση στην μετάβαση από το κάτω στο άνω σώμα. Ερυθρή απολεπισμένη βαφή σε όλη την επιφάνεια (10R 5/6 red).

Παράλληλα: James 2010, 386, v. 129, εικ. 19, *Corinth VII.7*, 106-108, 180, v. 221, εικ. 30, πίν. 24 (188 – πρώιμο β' τέταρτο 2^{ου} αι. π.Χ)

Χρονολόγηση: 2^{ος} αι. π.Χ (βάσει παραλλήλου).

Αρ. Καταλόγου: 230 **Εικ. 45**
Αρ. Ευρετηρίου: B.1/3.1.72
Σχήμα: Κύπελλο με έξω νεύον χείλος
Χρήση: Αγγείο σερβιρίσματος
Διαστάσεις: Σώζ. Ύψ.: 1,9εκ., Διάμ. Χείλ.: 11εκ. / σώζεται το 13%
Munsell: Ο πυρήνας: 2.5YR 5/8 red. Η επιφάνεια: 2.5YR 6/6 light red με γκρι απόχρωση, επίκτητη από το ψήσιμο.
Πηλός: Σκληρός και τραχύς. SSF (cooking fabric).
Εγκλείσματα: Πολλά λευκά, κίτρινα, γκρι, σκούρα, πορτοκαλί και καστανέρυθρα μικρού, μέσου και μεγάλου μεγέθους κυκλικά, ημικυκλικά καιγωνιώδη.
Διάκενα: Ακανόνιστου σχήματος (vugs).
Περιγραφή: Τμήμα χείλους και άνω σώματος. Λαιμός με κοίλο τοίχωμα και έξω νεύον χείλος με στρογγυλεμένη απόληξη.
Παράλληλα: Εμπίπτει στην γενική κατηγορία των κυπέλλων με έξω νεύον χείλος.
Χρονολόγηση: 2^{ος} – 1^{ος} αι. π.Χ

Αρ. Καταλόγου: 231 **Εικ. 45**
Αρ. Ευρετηρίου: A.3/12.2.18
Σχήμα: Κύπελλο με έξω νεύον χείλος
Χρήση: Αγγείο σερβιρίσματος
Διαστάσεις: Σώζ. Ύψ.: 2,4εκ., Διάμ. Χείλ.: 13,5εκ. / σώζεται το 10,2%
Munsell: Ο πυρήνας: 2.5YR 5/3 reddish brown. Η επιφάνεια: 10YR 5/1 gray με 2.5YR 6/4 light reddish brown απόχρωση, επίκτητη από το ψήσιμο.
Πηλός: Σκληρός και τραχύς. SSF (cooking fabric).
Εγκλείσματα: Πολλά λευκά, κίτρινα, γκρι, σκούρα και καστανέρυθρα μικρού, μέσου και μεγάλου μεγέθους κυκλικά, ημικυκλικά καιγωνιώδη.
Διάκενα: Ακανόνιστου σχήματος (vugs).
Περιγραφή: Τμήμα χείλους και άνω σώματος. Άνω σώμα με καμπυλόκυρτο περίγραμμα και έξω νεύον χείλος με κωνική απόληξη.
Παράλληλα: Παρόμοιο προφίλ με το James (υπό έκδοση, ν. 76, εικ. 12)
Χρονολόγηση: Ύστερος 2^{ος} – 1^{ος} αι. π.Χ (βάσει παραλλήλου).

Κρατήρες

Αρ. Καταλόγου: 232 **Εικ. 45**
Αρ. Ευρετηρίου: A.2/7.3.42
Σχήμα: Κρατήρας
Χρήση: Αγγείο μίξης - σερβιρίσματος
Διαστάσεις: Σώζ. Μήκ.: 2,1εκ., Διάμ. Χείλ.: 31εκ. / σώζεται το 7,8%, Πάχ. Σώμ.: 0,9εκ.
Munsell: Ο πυρήνας: 2.5Y 7/3 pale yellow. Η επιφάνεια: 2.5Y 8/2-8/3 pale yellow.
Πηλός: Μέτρια σκληρός με ελαφρώς πουδρώδη υφή. SSF.
Εγκλείσματα: Αρκετά - πολλά λευκά, γκρι, σκούρα και καστανέρυθρα μικρού, μέσου και μεγάλου μεγέθους κυκλικά, ημικυκλικά καιγωνιώδη. Αραιή λεπτή μίκα.
Διάκενα: Ακανόνιστου σχήματος (vugs) και επιμήκη (planar voids).
Περιγραφή: Τμήμα χείλους και άνω σώματος. Κρατήρας με προεξέχον βαθμιδωτό χείλος και λαιμό με κοίλο τοίχωμα. Αυλάκωση στην εξωτερική όψη του χείλους και στο εσωτερικό, στην μετάβαση από το σώμα στο χείλος.
Παράλληλα: Παρόμοιο προφίλ χείλους με *Corinth VII.7*, 124, 188, ν. 288, εικ. 38, πίν. 33 (απόθεση: 188 – πρώιμο β' τέταρτο 2^{ου} αι. π.Χ με υλικό της κλασικής περιόδου)
Χρονολόγηση: Πρώιμος 2^{ος} αι. π.Χ (βάσει παραλλήλου).

Αρ. Καταλόγου: 233 **Εικ. 46**
Αρ. Ευρετηρίου: B.2/4.3.41
Σχήμα: Κρατήρας
Χρήση: Αγγείο μίξης - σερβιρίσματος
Διαστάσεις: Σώζ. Ύψ.: 2,5εκ., Διάμ. Χείλ.: 19εκ. / σώζεται το 4%, Πάχ. Σώμ.: 0,5εκ.
Munsell: Ο πυρήνας: 10YR 7/4 very pale brown. Η επιφάνεια: 10YR 8/3 very pale brown - 2.5Y 8/3 pale yellow.
Πηλός: Μέτρια σκληρός - μαλακός με πουδρώδη υφή. Κορινθιακός ;

Εγκλείσματα: Αρκετά λευκά και πορτοκαλί μικρού, μέσου και μεγάλου μεγέθους κυκλικά, ημικυκλικά καιγωνιώδη. Αραιή λεπτή μίκα.

Διάκενα: Λίγα ακανόνιστου σχήματος (vugs).

Περιγραφή: Τμήμα χείλους και άνω σώματος. Κρατήρας με προεξέχον χείλος που φέρει αυλάκωση στην εξωτερική όψη. Το τοίχωμα στην εσωτερική όψη του χείλους κοίλο, πιθανώς, για την υποδοχή πώματος. Βραχύς λαϊμός με κοίλο τοίχωμα.

Παράλληλα: Αντίστοιχος τύπος με *Corinth VII.7*, 124, 188, v. 289, εικ. 38, πίν. 33 (Απόθεση: 188 – πρώιμο β' τέταρτο 2^{ου} αι. π.Χ με υλικό της κλασικής περιόδου)

Χρονολόγηση: Πρώιμος 2^{ος} αι. π.Χ. (βάσει παραλλήλου).

Αρ. Καταλόγου: 234

Εικ. 46

Αρ. Ευρετηρίου: A.2/4.2.4

Σχήμα: Κρατήρας

Χρήση: Αγγείο μίξης - σερβιρίσματος

Διαστάσεις: Σώζ. Ύψ.: 6,3εκ., Διάμ. Χείλ.: μη μετρήσιμη, Πάχ. Σώμ.: 0,7-0,8εκ.

Munsell: Ο πυρήνας: 2.5YR 6/6 light red - 5YR 6/6 reddish yellow και 7.5YR 5/2 brown. Η επιφάνεια στην εξωτερική όψη 7.5YR 7/6 reddish yellow και στην εσωτερική 7.5YR 7/4 pink.

Πηλός: Μέτρια σκληρός και τραχύς με ελαφρώς πουδρώδη υφή. CSF ;

Εγκλείσματα: Αρκετά - πολλά λευκά, κίτρινα, γκρι, σκούρα και καστανέρυθρα μικρού, μέσου και μεγάλου μεγέθους κυκλικά, ημικυκλικά και λιγότεραγωνιώδη. Λεπτή μίκα.

Διάκενα: Ακανόνιστου σχήματος (vugs).

Περιγραφή: Τμήμα χείλους και σώματος. Κρατήρας με προεξέχον χείλος που φέρει αυλάκωση στην εξωτερική όψη και σώμα με σχεδόν ευθύγραμμο τοίχωμα. Ευρεία αυλάκωση στην εσωτερική όψη του χείλους για την υποδοχή πώματος. Πορτοκαλέρυθρο (5YR 6/8 reddish yellow) επίχρισμα (wash) και στις δύο όψεις.

Παράλληλα: Χείλος αντίστοιχο του Grigoriopoulos (υπό έκδοση, v. 17, εικ. 21). Πιθανώς παραλλαγή των κωδωνόσχημων κρατήρων χωρίς γάνωμα. Κοντά σε *Corinth VII.7*, 124, 188, v. 289, εικ. 38, πίν. 33 (απόθεση: 188 – πρώιμο β' τέταρτο 2^{ου} αι. π.Χ με υλικό της κλασικής περιόδου)

Χρονολόγηση: 2^{ος} – 1^{ος} αι. π.Χ (βάσει πλησιέστερων παραλλήλων).

Αρ. Καταλόγου: 235

Εικ. 46

Αρ. Ευρετηρίου: A.3/12.2.42

Σχήμα: Κρατήρας

Χρήση: Αγγείο μίξης - σερβιρίσματος

Διαστάσεις: Σώζ. Ύψ.: 2,5εκ., Διάμ. Βάσ.: 8εκ. / σώζεται το 16%

Munsell: Ο πυρήνας: 2.5Y 7/2 light gray. Η επιφάνεια: 2.5Y 8/2 pale yellow.

Πηλός: Σκληρός με ελαφρώς πουδρώδη υφή.

Εγκλείσματα: Αρκετά λευκά - κίτρινα, γκρι, πορτοκαλί και καστανά - καστανέρυθρα μικρού - μέσου μεγέθους κυκλικά - ημικυκλικά. Αραιή λεπτή μίκα.

Διάκενα: Ακανόνιστου σχήματος (vugs).

Περιγραφή: Τμήμα βάσης. Βαθμιδωτό πόδι με κωνικό περιχέλωμα και ανάγλυφο δακτύλιο άνωθέν του. Επίπεδη επιφάνεια έδρασης. Απολεπισμένη μελανή και ερυθρή ; βαφή σε όλη τη επιφάνεια.

Παράλληλα: *Corinth VII.7*, 125-126, 189, v. 293, εικ. 39, πίν. 34 (α' τέταρτο 2^{ου} αι. π.Χ)

Χρονολόγηση: Πρώιμος 2^{ος} αι. π.Χ (βάσει παραλλήλου).

Αρ. Καταλόγου: 236

Εικ. 46

Αρ. Ευρετηρίου: B.2/4.3.49

Σχήμα: Κρατήρας

Χρήση: Αγγείο μίξης – σερβιρίσματος.

Διαστάσεις: Σώζ. Ύψ.: 1,7εκ., Διάμ. Βάσ.: 10εκ. / σώζεται το 14%

Munsell: Ο πυρήνας: 2.5YR 5/6 red. Η επιφάνεια: 2.5YR 6/8 light red - 5YR 6/8 reddish yellow.

Πηλός: Σκληρός και τραχύς. CSF.

Εγκλείσματα: Αρκετά - πολλά λευκά, γκρι, σκούρα, πορτοκαλί και καστανέρυθρα μικρού, μέσου και μεγάλου μεγέθους κυκλικά, ημικυκλικά καιγωνιώδη. Αραιή λεπτή μίκα και λαμπυρίζοντα εγκλείσματα.

Διάκενα: Ακανόνιστου σχήματος (vugs).

Περιγραφή: Τμήμα βάσης. Βαθμιδωτό πόδι με στρογγυλεμένο περιχέλωμα και ανάγλυφο δακτύλιο άνωθέν του. Επίπεδη επιφάνεια έδρασης. Απολεπισμένη ερυθρή βαφή (2.5YR 5/6 red) στην εσωτερική όψη. Πιθανώς και στην εξωτερική, αλλά σήμερα χαμένη.

Παράλληλα: *Corinth VII.3*, 13, 20-21, v. 188, πίν. 7, 39, 47, *Corinth VII.7*, 125-126, 189, v. 294, εικ. 40, πίν. 34 (πρώιμο α' τέταρτο 2^{ου} αι. π.Χ)

Χρονολόγηση: Πρώιμος 2^{ος} αι. π.Χ (βάσει παραλλήλου).

Αρ. Καταλόγου: 237

Εικ. 46

Αρ. Ευρετηρίου: B.2/5.1.36

Σχήμα: Κρατήρας

Χρήση: Αγγείο μίξης - σερβιρίσματος

Διαστάσεις Σώζ. Ύψ.: 3,4εκ., Διάμ. Χείλ.: 33εκ. /σώζεται το 4%, Πάχ. Σώμ.: 0,6εκ.

Munsell: Ο πυρήνας: 7.5YR 7/4 pink. Η επιφάνεια: 10YR 8/3-8/4 very pale brown και κατά τόπους 7.5YR 8/3 pink.

Πηλός: Μέτρια σκληρός - μαλακός με πουδρώδη υφή. CSF ;

Εγκλείσματα: Αραιά λευκά, γκρι, σκούρα και καστανέρυθρα κυκλικά, ημικυκλικά και γωνιώδη μικρού και μέσου μεγέθους. Πολύ αραιή και λεπτή μίκα ;

Διάκενα: Αραιά ακανόνιστου σχήματος (vugs) και αραιά επιμήκη (planar voids).

Περιγραφή: Τμήμα χείλους και σώματος. Έξω νέον χείλος, λοξότμητο στο εξωτερικό άνω τμήμα του και σώμα με σχεδόν ευθύγραμμο τοίχωμα. Ερυθρή - μελανή βαφή και στις δύο όψεις.

Παράλληλα: Αντίστοιχο προφίλ, αλλά σε διαφορετικό πηλό και χωρίς βαφή Abadie Reynal 2007, 203, v. 333.1, πίν. 50 (1ος αι. π.Χ)

Χρονολόγηση: 1^{ος} αι. π.Χ (βάσει παραλλήλου)

Αγγεία Χοής

Οινοχόες

Αρ. Καταλόγου: 238

Εικ. 47

Αρ. Ευρετηρίου: A.2/4.5.20

Σχήμα: Οινοχόη

Χρήση: Αγγείο χοής

Διαστάσεις: Σώζ. Ύψ.: 2,3εκ., Διάμ. Βάσ.: 5εκ. / σώζεται το 8%, Πάχ. Σώμ.: 0,4-0,5εκ.

Munsell: Ο πυρήνας: 2.5YR 5/6 red. Η επιφάνεια: 5YR 7/8 reddish yellow.

Πηλός: Μέτρια σκληρός και λείος με ελαφρώς πουδρώδη υφή στον πυρήνα. SSF.

Εγκλείσματα: Αρκετά - πολλά λευκά, κίτρινα, γκρι, σκούρα και καστανέρυθρα μικρού, μέσου και μεγάλου μεγέθους κυκλικά, ημικυκλικά και γωνιώδη. Αραιή λεπτή μίκα.

Διάκενα: Ακανόνιστου σχήματος (vugs).

Περιγραφή: Τμήμα βάσης και κάτω σώματος. Δισκόμορφη βάση με ελαφρώς κοίλο τοίχωμα στην επιφάνεια έδρασης και σφαιρικό κάτω σώμα. Απολεπισμένη ερυθρή βαφή (10R 4/6-5/6 red) και στις δύο όψεις.

Παράλληλα: Παρόμοιο προφίλ βάσης James 2010, 139, 399-400, v. 175, εικ. 26, πίν. 15, *Corinth VII.7*, 134-136, 190-191, v. 307, εικ. 42, πίν. 36 (τριφυλλόστομη οινοχόη / ύστερος 3ος αι. π.Χ)

Χρονολόγηση: Ύστερος 3^{ος} αι. π.Χ (βάσει παραλλήλου).

Αρ. Καταλόγου: 239

Εικ. 47

Αρ. Ευρετηρίου: B.2/11.1.12

Σχήμα: Πρόχους - Οινοχόη

Χρήση: Αγγείο χοής

Διαστάσεις: Σώζ. Ύψ.: 7,7εκ., Διάμ. Χείλ.: εξ.: 3,9εκ, εσ.: 2,7εκ., Πάχ. Χείλ.: 0,7εκ., Πλ. Λαβ.: 2,6εκ., Διάμ. Λαιμ.: 4,2εκ.

Munsell: Ο πυρήνας: 2.5YR 5/6 red. Η επιφάνεια: 5YR 7/6 reddish yellow και κατά τόπους 10YR 7/4 very pale brown απόχρωση, επίκτητη από το ψήσιμο.

Πηλός: Σκληρός και τραχύς. CSF.

Εγκλείσματα: Αρκετά - πολλά λευκά, κίτρινα, γκρι, σκούρα, πορτοκαλί και καστανέρυθρα μικρού, μέσου και μεγάλου μεγέθους κυκλικά, ημικυκλικά και γωνιώδη. Αραιή λεπτή μίκα.

Διάκενα: Ακανόνιστου σχήματος (vugs).

Περιγραφή: Χείλος, λαίμος και τμήμα λαβής. Οινοχόη με ταινιωτό χείλος, επίπεδο στην άνω όψη και λαίμο με καμπύλο τοίχωμα. Εγγάραξη στο άνω τμήμα του λαιμού, στο ύψος της λαβής. Στο εσωτερικό ίχνη του κεραμικού τροχού. Ερυθρό επίχρισμα στην εξωτερική όψη.

Παράλληλα: Πλησιέστερο παράλληλο σε χονδροειδείς πρόχους: Williams και Zervos 1985, 57, v. 3, εικ. 1, πίν. 8 (β' ή γ' τέταρτο 3^{ου} αι. μ.Χ), Abadie Reynal 2007, 230, v. 397.1, πίν. 62 (4^{ος} αι. μ.Χ).

Χρονολόγηση: 1^{ος} – 2^{ος} αι. μ.Χ (Στρώμα του 2^{ου} αι. μ.Χ με ανάμεικτη κεραμική της ελληνοιστικής και της ρωμαϊκής περιόδου).

Όλπες

Αρ. Καταλόγου: 240 **Εικ. 47**
Αρ. Ευρετηρίου: A.2/4.6.43
Σχήμα: Όλπη
Χρήση: Αγγείο χοής
Διαστάσεις: Σώζ. Ύψ.: 3,7εκ., Διάμ. Βάσ.: μη μετρήσιμη, Πάχ. Σώμ.: 0,5εκ.
Munsell: Ο πυρήνας και η επιφάνεια: 2.5Y 8/3-8/2 pale yellow.
Πηλός: Μαλακός με πουδρώδη υφή. Κορινθιακός.
Εγκλείσματα: Αρκετά - πολλά λευκά, γκρι, πορτοκαλί και καστανά - καστανέρυθρα μικρού, μέσου και μεγάλου μεγέθους κυκλικά - ημικυκλικά και λιγότερα γωνιώδη.
Διάκενα: Ακανόνιστου σχήματος (vugs).
Περιγραφή: Τμήμα βάσης και κάτω σώματος. Επίπεδη βάση και σώμα με κυλινδρικό τοίχωμα. Εσωτερικά ίχνη από τον κεραμικό τροχό.
Παράλληλα: James 2010, 400-401, ν. 178, εικ. 27, πίν. 15, *Corinth VII.7*, 137-138, 192, ν. 322-323, εικ. 44, πίν. 29 (απόθεση: γ' τέταρτο 3ου αι. π.Χ)
Χρονολόγηση: γ' τέταρτο 3ου αι. π.Χ (βάσει παραλλήλου).

Προχοΐσκοι

Αρ. Καταλόγου: 241 **Εικ. 48**
Αρ. Ευρετηρίου: A.2/5.3.36
Σχήμα: Προχοΐσκη
Χρήση: Αγγείο χοής
Διαστάσεις: Σώζ. Ύψ.: 2,2εκ., Διάμ. Χείλ.: 4εκ. / σώζεται το 47%, Πάχ. Σώμ.: 0,3-0,4εκ.
Munsell: Ο πυρήνας: 2.5YR 5/6 red και 2.5Y 5/2 grayish brown. Η επιφάνεια: 10YR 6/2 light brownish gray - 7/2 light gray. Η λαβή κατασκευασμένη από διαφορετικό πηλό απόχρωσης: 2.5Y 8/2-8/3 pale yellow.
Πηλός: Σκληρός και λείος. Η λαβή με τραχειά επιφάνεια. SSF.
Εγκλείσματα: Αρκετά - πολλά λευκά, κίτρινα, γκρι, σκούρα, πορτοκαλί και καστανέρυθρα μικρού, μέσου και μεγάλου μεγέθους κυκλικά, ημικυκλικά και γωνιώδη. Πολλή λεπτή μίκα (πολύχρωμη).
Διάκενα: Ακανόνιστου σχήματος (vugs).
Περιγραφή: Τμήμα χείλους και άνω σώματος. Όμος με ευθύγραμμο τοίχωμα και έξω νεύον χείλος τριγωνικής διατομής. Επίθετη λαβή ελλειπτικής ; διατομής, η οποία εκφύεται στο χείλος και τον όμο. Απολεπισμένη μελανή βαφή και στις δύο όψεις ;
Παράλληλα: Παρόμοιο προφίλ με *Agora XXIX*, 132-133, 300, ν. 546 (ύστερος 2ος - 1ος αι. π.Χ), *Corinth VII.7*, 138-139, 193, ν. 329, εικ. 44, πίν. 39, (απόθεση: 188-170 π.Χ, ίσως και αργότερα).
Χρονολόγηση: 2^{ος} – 1^{ος} αι. π.Χ (βάσει παραλλήλων).

Αρ. Καταλόγος: 242 **Εικ. 48**
Αρ. Ευρετηρίου: A.3/8.2.19
Σχήμα: Προχοΐσκη
Χρήση: Αγγείο χοής
Διαστάσεις: Σώζ. Ύψ.: 1,5εκ., Διάμ. Βάσ.: 4,5εκ. / σώζεται το 37%, Πάχ. Σώμ.: 0,3εκ.
Munsell: Ο πυρήνας: 10YR 7/3 very pale brown. Η επιφάνεια: 10YR 8/3 very pale brown - 2.5Y 8/3 pale yellow.
Πηλός: Σκληρός και λείος. SSF ;
Εγκλείσματα: Πολλά λευκά, κίτρινα, γκρι, σκούρα, πορτοκαλί, καστανά και καστανέρυθρα μικρού, μέσου και μεγάλου μεγέθους κυκλικά, ημικυκλικά και λιγότερα γωνιώδη.
Διάκενα: Ακανόνιστου σχήματος (vugs) και επιμήκη (planar voids).
Περιγραφή: Τμήμα βάσης και κάτω σώματος. Επίπεδη βάση με ελαφρώς κοίλο τοίχωμα στην επιφάνεια έδρασης και σώμα με καμπύλο. Απολεπισμένη μελανή - καστανέρυθρη βαφή και στις δύο όψεις.
Παράλληλα: Παρόμοιο προφίλ βάσης *Agora XXIX*, 132-133, 301, ν. 554, εικ. 40, πίν. 52 (150-100 π.Χ), *Corinth VII.7*, 138-139, 193, ν. 328, εικ. 44, πίν. 39 (πρώιμο α' τέταρτο 2ου αι. π.Χ)
Χρονολόγηση: 2^{ος} αι. π.Χ (βάσει παραλλήλων).

Αρ. Καταλόγου: 243 **Εικ. 48**
Αρ. Ευρετηρίου: B.2/4.1.78
Σχήμα: Προχοΐσκη
Χρήση: Αγγείο χοής
Διαστάσεις: Σώζ. Ύψ.: 1,3εκ., Διάμ. Βάσ.: 4,5εκ. / σώζεται το 20%, Πάχ. Σώμ.: 0,25-0,35εκ.
Munsell: Ο πυρήνας και η επιφάνεια 2.5Y 8/2-8/3 pale yellow.
Πηλός: Μέτρια σκληρός και λείος με πουδρώδη υφή στον πυρήνα. SSF ;
Εγκλείσματα: Αραιά λευκά, γκρι, πορτοκαλί μικρού - μέσου μεγέθους κυκλικά - ημικυκλικά.
Διάκενα: Ακανόνιστου σχήματος (vugs).
Περιγραφή: Τμήμα βάσης και κάτω σώματος. Χαμηλή δισκοειδής βάση με ελαφρώς κοίλο τοίχωμα στην επιφάνεια έδρασης και ίχνη από τον σπάγκο που χρησιμοποιήθηκε κατά την αποκόλληση του αγγείου από τον κεραμικό τροχό. Σώμα με καμπύλο τοίχωμα. Απολεπισμένη μελανή βαφή σε όλη την επιφάνεια. Στο εσωτερικό ίχνη του κεραμικού τροχού.
Παράλληλα: Παρόμοιο προφίλ James (υπό έκδοση, v. 51, εικ. 5)
Χρονολόγηση: Υστερος 2^{ος} – 1^{ος} αι. π.Χ (βάσει παραλλήλου)

Αρ. Καταλόγου: 244 **Εικ. 48**
Αρ. Ευρετηρίου: A.3/12.2.43
Σχήμα: Προχοΐσκη
Χρήση: Αγγείο χοής
Διαστάσεις: Σώζ. Ύψ.: 1,3εκ., Διάμ. Βάσ.: 2,8-2,9εκ.
Munsell: Ο πυρήνας: 5YR 6/6 reddish yellow. Η επιφάνεια: 5YR 7/6 reddish yellow.
Πηλός: Σκληρός και λείος με ελαφρώς πουδρώδη υφή στον πυρήνα. Αττικός.
Εγκλείσματα: Αραιά - λίγα λευκά - γκρι και καστανέρυθρα μικρού μεγέθους ημικυκλικά - γωνιώδη. Λεπτή μίκα και λαμπυρίζοντα εγκλείσματα.
Διάκενα: Ακανόνιστου σχήματος (vugs) και λιγότερα επιμήκη (planar voids).
Περιγραφή: Ακέραη βάση και τμήμα κάτω σώματος. Βάση με επίπεδη επιφάνεια έδρασης και κάτω σώμα με καμπύλο τοίχωμα. Απολεπισμένη στιλπνή μελανή βαφή σε όλο το αγγείο, πλην της επιφάνειας έδρασης.
Παράλληλα: Εμπίπτει στην γενικότερη κατηγορία των προχοΐσκων από το *Agora XXIX*, 132-133, 209-301, v. 533-555, εικ. 39-40, πίν. 51-52
Χρονολόγηση: Μέσα 3^{ου} – 1^{ου} αι. π.Χ (βάσει των πλησιέστερων παραλλήλων από την Αγορά των Αθηνών).

Διηθητήρες (Filter Vases)

Αρ. Καταλόγου: 245 **Εικ. 48**
Αρ. Ευρετηρίου: A.4/10.5.31
Σχήμα: Διηθητήρας
Χρήση: Χρηστικό αγγείο – Αγγείο χοής
Διαστάσεις: Σώζ. Ύψ.: 3,3εκ., Πάχ. Λαιμ.: 0,4εκ., Διάμ. Λαιμ.: μη μετρήσιμη
Munsell: Ο πυρήνας: 7.5YR 6/3-6/4 light brown - 7.5YR 5/3 brown. Η επιφάνεια: 10YR 8/3-8/4 very pale brown.
Πηλός: Σκληρός και λείος με πουδρώδη υφή στον πυρήνα.
Εγκλείσματα: Αρκετά λευκά, κίτρινα, γκρι, σκούρα, πορτοκαλί και καστανέρυθρα μικρού, μέσου και μεγάλου μεγέθους κυκλικά, ημικυκλικά και γωνιώδη.
Διάκενα: Ακανόνιστου σχήματος (vugs) και επιμήκη (planar voids).
Περιγραφή: Τμήμα χείλους και λαιμού. Προεξέχον χείλος με ευθύγραμμο τοίχωμα (σώζεται εξαιρετικά αποσπασματικά), κυλινδρικός λαιμός και άνω σώμα με καμπύλο τοίχωμα. Στο εσωτερικό του λαιμού, στην βάση του χείλους, σώζεται τμήμα του ηθμού αποτελούμενου από τέσσερις διάτρητες οπές. Οι δύο ακέραιες, διαμέτρου 0,7εκ. Στην εξωτερική όψη του χείλους σώζεται η αρχή της λαβής. Απολεπισμένη μελανή βαφή σε όλη την επιφάνεια.
Παράλληλα: Εμπίπτει στην γενική κατηγορία των διηθητήρων. Αντίστοιχο, αλλά από διαφορετικό πηλό, με *Corinth VII.3*, 149, v. 778, πίν. 36, 64, *Corinth VII.7*, 140, 194, v. 336 (188 – πρώιμο β' τέταρτο 2^{ου} αι. π.Χ με υλικό της κλασικής περιόδου) – 337 (μέσα 2^{ου} αι. π.Χ – πρώιμη ρωμαϊκή περίοδος), εικ. 45, πίν. 40, James 2010, 142, 402, v. 182, εικ. 27, James (υπό έκδοση, v. 103, 105 εικ. 14)
Χρονολόγηση: Ύστερη ελληνιστική – πρώιμη ρωμαϊκή περίοδος (βάσει παραλλήλων).

Αρ. Καταλόγου: 246
Αρ. Ευρετηρίου: A.2/4.5.6
Σχήμα: Διηθητήρας
Χρήση: Χρηστικό αγγείο – Αγγείο χοής
Διαστάσεις: Μήκ.: 4,7εκ., Διάμ: 0,9-1,9εκ.
Munsell: Ο πυρήνας: Gley 2 5/10B bluish gray. Η επιφάνεια με 10YR 8/3 very pale brown απόχρωση, επίκτητη από το ψήσιμο.
Πηλός: Σκληρός και λείος.
Εγκλείσματα: Αρκετά λευκά, γκρι και πορτοκαλί μικρού, μέσου και μεγάλου μεγέθους κυκλικά - ημικυκλικά. Αραιή λεπτή μίκα.
Διάκενα: Ακανόνιστου σχήματος (vugs)
Περιγραφή: Ακέραιο κυλινδρικό ακροστόμιο από διηθητήρα.
Παράλληλα: Εμπήπει στην γενική κατηγορία των διηθητήρων. Αντίστοιχο, αλλά από διαφορετικό πηλό των *Corinth VII.3*, 149, v. 778, πίν. 36, 64, *Corinth VII.7*, 140, 194, v. 336 – 337, εικ. 45, πίν. 40, James 2010, 142, 402, v. 182, εικ. 27, James (υπό έκδοση, v. 103, 105 εικ. 14)
Χρονολόγηση: Ύστερη ελληνιστική – πρώιμη ρωμαϊκή περίοδος (βάσει παραλλήλων).

Αγγεία Λαδιού

Αρύβαλλοι

Αρ. Καταλόγου: 247 **Εικ. 49**
Αρ. Ευρετηρίου: B.2/9.1.32
Σχήμα: Αρύβαλλος
Χρήση: Χρηστικό αγγείο – Αγγείο καλλωπισμού
Διαστάσεις: Σώζ. Ύψ.: 2,7εκ., Διάμ. Χείλ.: 4εκ., Διάμ. Λαιμ.: 2,2εκ.
Munsell: Ο πυρήνας: Gley 1 4/N dark gray. Η επιφάνεια: Gley 1 6/N gray και 5YR 7/6-7/8 reddish yellow. Στην εσωτερική όψη του λαιμού 10R 7/8 light red. (Blister ware)
Πηλός: Σκληρός και λείος με πουδρώδη υφή.
Εγκλείσματα: Αραιά λευκά, κίτρινα, πορτοκαλί και καστανέρυθρα μικρού και μέσου - μεγάλου μεγέθους ημικυκλικά.
Διάκενα: Λίγα ακανόνιστου σχήματος (vugs) και επιμήκη (planar voids).
Περιγραφή: Τμήμα χείλους και λαιμού. Έξω νεύον χείλος με στρογγυλεμένο περιχέλιωμα και κυλινδρικό λαιμό. Ίχνη από τον κεραμικό τροχό στο εσωτερικό του ώμου. Λαιμός και χείλος κατασκευασμένα ξεχωριστά από το σώμα.
Παράλληλα: Παρόμοιο προφίλ χείλους *Corinth VII.3*, 146-148, v. 775, πίν. 35, 64, *Corinth VII.7*, 144-146, 195, v. 346, εικ. 46, πίν. 41 (β' τέταρτο 3ου αι. π.Χ)
Χρονολόγηση: 3^{ος} αι. π.Χ (βάση παραλλήλου)

Ατρακτόσχημα Μυροδοχεία (Fusifform Unguentarium)

Αρ. Καταλόγου: 248 **Εικ. 49**
Αρ. Ευρετηρίου: B.2/10.3.46
Σχήμα: Ατρακτόσχημο Μυροδοχείο
Χρήση: Αγγείο καλλωπισμού / Αναθηματικό
Διαστάσεις: Σώζ. Ύψ.: 3,4εκ., Πάχ. Σώμ.: 0,2εκ., Διάμ. Βάσ.: 2εκ.
Munsell: Ο πυρήνας: 10R 5/6 red. Η επιφάνεια 2.5YR 5/6 red και Gley 1 5/N gray
Πηλός: Σκληρός και μέτρια τραχύς - λείος.
Εγκλείσματα: Αρκετά λευκά, κίτρινα, γκρι, σκούρα, πορτοκαλί και καστανέρυθρα μικρού, μέσου-μεγάλου μεγέθους κυκλικά, ημικυκλικά καιγωνιώδη. Λεπτή μίκα ; και λαμπυρίζοντα εγκλείσματα.
Διάκενα: Πολύ αραιά ακανόνιστου σχήματος (vugs)
Περιγραφή: Σχεδόν ακέραιη βάση και κάτω σώμα από ατρακτόσχημο μυροδοχείο. Δισκοειδής βάσης με ελαφρώς κοίλο τοίχωμα στην επιφάνεια έδρασης και ίχνη από τον σπάγκο που χρησιμοποιήθηκε κατά την αποκόλληση του αγγείου από τον τροχό. Κυλινδρικό στέλεχος, κενό στο εσωτερικό του, με ίχνη του κεραμικού τροχού.
Παράλληλα: Αντίστοιχο προφίλ βάσης με *Agora XXXIII*, 152-153, 291, v. 429, εικ. 63, πίν. 52 (Τύπος 3 / context: πριν το 170 π.Χ με υστερότερο υλικό)
Χρονολόγηση: Πρώιμος 2^{ος} αι. π.Χ (βάσει παραλλήλου)

Αρ. Καταλόγου: 249

Εικ. 49

Αρ. Ευρετηρίου: Α.ΕΠ.3.53

Σχήμα: Ατρακτόσχημο Μυροδοχείο

Χρήση: Αγγείο καλλωπισμού / Αναθηματικό / Χρηστικό αγγείο

Διαστάσεις: Σώζ. Ύψ.: 4,9εκ., Διάμ. Βάσ.: 2,1εκ.

Munsell: Ο πυρήνας: 2.5YR 4/3 reddish brown και Gley 1 3/N very dark gray. Η επιφάνεια: Gley 2 5/5B bluish gray.

Πηλός: Σκληρός και μέτρια τραχύς - λείος.

Εγκλείσματα: Αρκετά - πολλά λευκά και κίτρινα και λιγότερα γκρι, σκούρα και καστανέρυθρα μικρού, μέσου και μεγάλου μεγέθους κυκλικά, ημικυκλικά καιγωνιώδη. Λεπτή μίκα ;

Διάκενα: Λίγα ακανόνιστου σχήματος (vugs) και λεπτά επιμήκη (planar voids).

Περιγραφή: Τμήμα βάσης. Συμπαγές κυλινδρικό στέλεχος, το οποίο απολήγει σε δισκοειδή βάση. Στην επιφάνεια έδρασης ίχνη από τον σπάγκο που χρησιμοποιήθηκε κατά την αποκόλληση του αγγείου από τον τροχό. Αυλάκωση στο κατώτερο τμήμα του στελέχους, στο ύψος της βάσης.

Παράλληλα: *Agora XXXIII*, 154, 293-294, ν. 458, 463, εικ. 64, πίν. 53 (τύπος 5).

Χρονολόγηση: α' μισό 2^{ου} αι. π.Χ (βάσει παραλλήλων)

Αρ. Καταλόγου: 250

Εικ. 49

Αρ. Ευρετηρίου: Α.4/10.3.16 και Α.410.5.28

Σχήμα: Ατρακτόσχημο Μυροδοχείο

Χρήση: Αγγείο καλλωπισμού / Αναθηματικό

Διαστάσεις: Σώζ. Ύψ.: 10,4εκ., Διάμ. Σώμ.: 5,8εκ., Πάχ. Σώμ.: 0,3εκ., Διάμ. Βάσ.: 2,4εκ.

Munsell: Ο πυρήνας: Gley 1 5/N gray. Η επιφάνεια: Gley 1 5-6/N gray και κατά τόπους 10YR 4/1 dark gray και 7.5YR 7/6-6/6 reddish yellow (blister ware ;)

Πηλός: Σκληρός και μέτρια τραχύς - λείος.

Εγκλείσματα: Αρκετά - πολλά λευκά, κίτρινα, γκρι, σκούρα και πορτοκαλί μικρού, μέσου - μεγάλου μεγέθους κυκλικά, ημικυκλικά και λιγότεραγωνιώδη. Λεπτή μίκα.

Διάκενα: Ακανόνιστου σχήματος (vugs).

Περιγραφή: Δύο όστρακα συνανήκοντα και συγκολλούμενα. Βάση και τμήμα κάτω σώματος με ενιαίο περίγραμμα. Συμπαγές κυλινδρικό πόδι με διευρυνόμενο τοίχωμα στην απόληξή του, το οποίο δημιουργεί χανοειδή βάση με επίπεδη επιφάνεια έδρασης. Σώμα με καμπύλο τοίχωμα. Εσωτερικά ίχνη του κεραμικού τροχού.

Παράλληλα: Εμπίπτει στην γενικότερη κατηγορία των μυροδοχείων τύπου 6 από το *Agora XXXIII*, 154, 294-295, ν. 471-480, εικ. 65, πίν. 53

Χρονολόγηση: 2^{ος} - 1^{ος} αι. π.Χ ή και μεταγενέστερα (βάσει του χρονικού πλαισίου παραγωγής του τύπου 6 στην Αθήνα).

Αρ. Καταλόγου: 251

Εικ. 49

Αρ. Ευρετηρίου: Α.4/11.2.19

Σχήμα: Μυροδοχείο (Συνανήκει με το Α.3/11.1.5 ;)

Χρήση: Αγγείο καλλωπισμού / Αναθηματικό

Διαστάσεις: Σώζ. Ύψ.: 4,7εκ., Διάμ. Χείλ.: εξ.: 2,3εκ., εσ.: 1,3 εκ., Διάμ. Λαιμ.: 1,4 - 1,8εκ., Πάχ. Λαιμ.: 0,3εκ.

Munsell: Ο πυρήνας: 10R 5/6 red. Η επιφάνεια: 2.5YR 6/8 light red.

Πηλός: Μέτρια σκληρός και τραχύς. CSF.

Εγκλείσματα: Αρκετά λευκά, γκρι, σκούρα, πορτοκαλί και καστανέρυθρα κυκλικά, ημικυκλικά καιγωνιώδη μικρού, μέσου και μεγάλου μεγέθους. Λαμπυρίζοντα εγκλείσματα.

Διάκενα: Αραιά ακανόνιστου σχήματος (vugs).

Περιγραφή: Τρία όστρακα συνανήκοντα και συγκολλούμενα. Τμήμα χείλους και λαιμού. Στρογγυλεμένο έξω νεύον χείλος και μακρύς κυλινδρικός λαιμός. Ίχνη ερυθρής βαφής, σήμερα χαμένης και στις δύο όψεις (10YR 5/6 - 4/6 red).

Παράλληλα: Παρόμοιο προφίλ χείλους με *Agora XXXIII*, 297, ν. 503, εικ. 66, πίν. 55 (250-170 π.Χ). Πιθανώς προέρχεται από ατρακτόσχημο μυροδοχείο στον τύπο 6 από το *Agora XXXIII*, 154, 294-295, ν. 471-480, εικ. 65, πίν. 53

Χρονολόγηση: 2^{ος} - 1^{ος} αι. π.Χ ή και μεταγενέστερα (βάσει του χρονικού πλαισίου παραγωγής του τύπου 6 στην Αθήνα).

Αρ. Καταλόγου: 252

Εικ. 50

Αρ. Ευρετηρίου: A.3/11.1.5

Σχήμα: Μυροδοχείο (Συνανήκει με το A.4/11.2.19 ;)

Χρήση: Αγγείο καλωπισμού / Αναθηματικό

Διαστάσεις Σωζ. Ύψ.: 6,4εκ., Διάμ. Βάσ.: 2εκ., Διάμ. Στελ.: μεγ.: 1,5εκ., Πάχ. Σώμ.: 0,3εκ.

Munsell: Ο πυρήνας: 10R 5/6 red. Η επιφάνεια: 2.5YR 6/8 light red.

Πηλός: Σκληρός και τραχύς με ελαφρώς πουδρώδη υφή. CSF.

Εγκλείσματα: Αρκετά λευκά, γκρι, σκούρα, πορτοκαλί και καστανέρυθρα κυκλικά, ημικυκλικά καιγωνιώδη μικρού, μέσου και μεγάλου μεγέθους. Λεπτή ασημίζουσα μίκα και λαμπυρίζοντα εγκλείσματα.

Διάκενα: Αραιά ακανόνιστου σχήματος (vugs).

Περιγραφή: Βάση και τμήμα κάτω σώματος. Κάτω σώμα με καμπύλο τοίχωμα και βάση με συμπαγές κυλινδρικό στέλεχος, το οποίο καταλήγει σε απλή δισκοειδή βάση με διευρυμένο τοίχωμα (χοανοειδής). Ίχνη ερυθρής βαφής στο σώμα.

Παράλληλα: Εμπίπτει στην γενική κατηγορία των μυροδοχείων τύπου 6 από το *Agora XXXIII*, 154, 294-295, ν. 471-480, εικ. 65, πίν. 53

Χρονολόγηση: 2^{ος} – 1^{ος} αι. π.Χ ή και μεταγενέστερα (βάσει του χρονικού πλαισίου παραγωγής του τύπου 6 στην Αθήνα).

Αρ. Καταλόγου: 253

Εικ. 50

Αρ. Ευρετηρίου: B.2/4.1.84

Σχήμα: Ατρακτόσχημο Μυροδοχείο / Απόρριμα ;

Χρήση: Αγγείο καλωπισμού / Αναθηματικό

Διαστάσεις: Σώζ. Ύψ.: 1,9εκ., Διάμ. Βάσ.: 2,25εκ., Διάμ. Σώμ.: 1,6εκ.

Munsell: Ο πυρήνας: 5YR 7/6 reddish yellow. Η επιφάνεια: 10YR 8/3 very pale brown με 2.5YR-5YR 8/4 pink απόχρωση, επίκτητη από το ψήσιμο.

Πηλός: Σκληρός και λείος. SSF.

Εγκλείσματα: Σχεδόν καθόλου. Πολύ αραιά λευκά και καστανέρυθρα μικρού μεγέθους ημικυκλικά. Αραιή λεπτή μίκα - λαμπυρίζοντα εγκλείσματα.

Διάκενα: Πολύ αραιά μικρού μεγέθους ακανόνιστου σχήματος (vugs).

Περιγραφή: Απόρριμα από ατρακτόσχημο μυροδοχείο. Βάση και στέλεχος ποδιού. Συμπαγές κυλινδρικό στέλεχος και δισκοειδής βάση, η οποία έχει επικολληθεί, πιθανώς, κατά την όπτηση σε άλλο αγγείο με αντίστοιχο πηλό (fabric) και διακόσμηση, το οποίο σώζεται αποσπασματικά για να ταυτιστεί. Και τα δύο αγγεία φέρουν απολεπισμένη μελανή στιλπνή βαφή. Το μυροδοχείο στο στέλεχος φέρει ίχνη ερυθρής βαφής (10R 4/6 red)

Παράλληλα: Παρόμοιο προφίλ βάσης και στελέχους, αλλά διαφορετικός πηλός *Agora XXXIII*, 160, 299, ν. 523, εικ. 68, πίν. 57 (context: 110-50 π.Χ με δύο όστρακα της ρωμαϊκής περιόδου)

Χρονολόγηση: 2^{ος} – 1^{ος} αι. π.Χ (βάσει πλησιέστερου παραλλήλου).

Μικόλλα Αγγεία

Αρ. Καταλόγου: 254

Εικ. 50

Αρ. Ευρετηρίου: B.2/12.1.36

Σχήμα: Σκύφος

Χρήση: Αναθηματικό – Τελετουργικό αγγείο

Διαστάσεις: Ύψ.: 1,6εκ., Διάμ. Χείλ.: 2,5εκ. / σώζεται το 30%, Διάμ. Βάσ.: 1,5εκ. / σώζεται περίπου το 50%, Πάχ. Σώμ.: 0,3εκ.

Munsell: Ο πυρήνας: 2.5Y 7/2 light gray. Η επιφάνεια: 2.5Y 8/2-8/3 pale yellow.

Πηλός: Σκληρός και λείος.

Εγκλείσματα: -

Διάκενα: Μικρά ακανόνιστου σχήματος (vugs).

Περιγραφή: Πλήρες προφίλ. Επίπεδη βάση με ίχνη από τον σπάγκο που χρησιμοποιήθηκε κατά την αποκόλληση του αγγείου από τον τροχό, σώμα με καμπυλόκυρτο περίγραμμα και έντονη καμπύλωση στο μέσον του και έξω νεύον χείλος με κωνική απόληξη.

Παράλληλα: Παρόμοιο προφίλ με μικρή διαφοροποίηση σε αγγεία βασικού μεγέθους. James 2010, 353, ν. 22, εικ. 3, πίν. 2, *Corinth VII.7*, 159, ν. 34, εικ. 4, πίν. 4 (ύστερος 3^{ος} αι. π.Χ)

Χρονολόγηση: Μέση ελληνιστική περίοδος

Αρ. Καταλόγου: 255 **Εικ. 50**
Αρ. Ευρετηρίου: A.4/11.1.15
Σχήμα: Πυξίδα
Χρήση: Αναθηματικό – Τελετουργικό αγγείο
Διαστάσεις: Ύψ.: 1,4εκ., Διάμ. Χείλ.: 4εκ. / σώζεται το 21%, Διάμ. Βάσ.: 3,5εκ., Πάχ. Σώμ.: 0,3εκ.
Munsell: Ο πυρήνας: 2.5Y 8/4 pale yellow. Η επιφάνεια: 2.5Y 8/3 pale yellow.
Πηλός: Σκληρός με πουδρώδη υφή.
Εγκλείσματα: Λίγα λευκά - κίτρινα, πορτοκαλί και γκρι – καστανά μικρού και μέσου μεγέθους, ημικυκλικά - γωνιώδη.
Διάκενα: Ακανόνιστου σχήματος (vugs)
Περιγραφή: Πλήρες προφίλ. Ενιαίο περίγραμμα βάσης, σώματος και χείλους. Επίπεδη βάση, σώμα με καμπύλο τοίχωμα και χείλος με κωνική απόληξη. Στην εξωτερική όψη του σώματος στεφάνη.
Παράλληλα: Αντίστοιχο προφίλ σε αγγεία βασικού μεγέθους *Corinth VII.3*, 98-99, ν. 559, πίν. 19, 57
Χρονολόγηση: Πρώιμη ελληνιστική περίοδος.

Αρ. Καταλόγου: 256 **Εικ. 50**
Αρ. Ευρετηρίου: B.3Π/10.3.8
Σχήμα: Πώμα
Χρήση: Αναθηματικό – Τελετουργικό αγγείο
Διαστάσεις: Ύψ.: 1,6εκ., Διάμ. Χείλ.: 2εκ. / σώζεται το 10%, Πάχ. Σώμ.: 0,4εκ.
Munsell: Ο πυρήνας και η επιφάνεια 7.5YR 8/2 pink - 10YR 8/2 very pale brown και κατά τόπους 2.5Y 8/2 pale yellow.
Πηλός: Μαλακός και λείος με πουδρώδη υφή.
Εγκλείσματα: Αραιά λευκά - γκρι, σκούρα και πορτοκαλί ; μικρού μεγέθους ημικυκλικά.
Διάκενα: Μικρά ακανόνιστου σχήματος (vugs)
Περιγραφή: Πλήρες προφίλ. Ενιαίο περίγραμμα λαβής, σώματος και χείλους. Κατακορυφή λαβή ελλειπτικής διατομής, βραχύ σώμα με σχεδόν ευθύγραμμο τοίχωμα και περιχειλίωμα κωνικής διατομής που νεύει προς τα πάνω.
Παράλληλα: -
Χρονολόγηση: Πρώιμη ή μέση ελληνιστική περίοδος.

Αρ. Καταλόγου: 257 **Εικ. 50**
Αρ. Ευρετηρίου: B.2/4.1.29
Σχήμα: Λοπάδιον
Χρήση: Αναθηματικό – Τελετουργικό αγγείο
Διαστάσεις: Σώζ. Ύψ.: 1,9εκ., Διάμ. Χείλ.: 7εκ., Διάμ. Στεφ.: 5εκ., Πάχ. Σώμ.: 0,3εκ.
Munsell: Ο πυρήνας: 10YR - 2.5Y 4/1 dark gray. Η επιφάνεια: Gley 2 6/5BG greenish gray και 2.5YR 6/8 light red - 5YR 6/8 reddish yellow (Blister ware)
Πηλός: Σκληρός και τραχύς. SSF ;
Εγκλείσματα: Αρκετά - πολλά λευκά, γκρι, σκούρα, πορτοκαλί και καστανέρυθρα μικρού, μέσου και μεγάλου μεγέθους κυκλικά - ημικυκλικά και γωνιώδη. Λαμπυρίζοντα εγκλείσματα.
Διάκενα: Μικρά ακανόνιστου σχήματος (vugs)
Περιγραφή: Τμήμα χείλους και σώματος. Άνω τμήμα σώματος με καμπύλο τοίχωμα και έξω νεύον χείλος με στρογγυλεμένη απόληξη. Στο εσωτερικό στεφάνη με κωνική απόληξη για την υποδοχή πώματος. Στην εξωτερική όψη, στο ύψος του ώμου, αβαθής αυλάκωση.
Παράλληλα: *Agora XXIX*, 216, 387, ν. 1484, εικ. 87, πίν. 112 (300 π.Χ)
Χρονολόγηση: Πρώιμη ελληνιστική περίοδος.

Επιτραπέζια Ερυθροβαφής Κεραμική

Ανατολική Sigillata A (ESA)

Αρ. Καταλόγου: 258 **Εικ. 50**
Αρ. Ευρετηρίου: B.2/6.25.8
Σχήμα: Πινάκιο (*Atlante II* ESA: τύπος 3)
Χρήση: Αγγείο Σερβιρίσματος.
Διαστάσεις: Σώζ. Ύψ.: 2,1εκ., Διάμ. Βάσ.: 6εκ. / σώζεται το 22%, Πάχ. Σώμ.: 0,6-1,2εκ.
Munsell: Ο πυρήνας: 5YR 6/4 light reddish brown - 7.5YR 6/4 light brown. Η επιφάνεια: 7.5YR 8/3-8/4 pink.
Πηλός: Σκληρός και λείος.

Εγκλείσματα: Αραιά λευκά, γκρι και σκούρα μικρού μεγέθους ημικυκλικά - γωνιώδη.
Διάκενα: Αραιά ακανόνιστου σχήματος (vugs) και επιμήκη (planar voids).
Περιγραφή: Τμήμα βάσης και κάτω σώματος. Χαμηλός δακτύλιος, ο οποίος τείνει ελαφρώς προς τα έξω με καμπύλο τοίχωμα στην εξωτερική όψη και επίπεδη επιφάνεια έδρασης. Σώμα με ευθύγραμμο τοίχωμα. Απολεπισμένη ερυθρή βαφή σε όλη την επιφάνεια. Στον πυθμένα: 2.5YR 4/4 reddish brown και 2.5YR 4/8 red. Εξωτερικά: 2.5YR-10R 4/6 red. Διακοσμητικά εγχάρακτα γραμμίδια στον πυθμένα, τα οποία πλαισιώνονται από μία αυλάκωση.
Παράλληλα: *Atlante II*, 14, τύπος 3, πίν. Ι (ύστερος 2^{ος} – 1^{ος} αι. π.Χ)
Χρονολόγηση: 1^{ος} αι. π.Χ

Αρ. Καταλόγου: 259 **Εικ. 51**

Αρ. Ευρετηρίου: B.2/4.1.119

Σχήμα: Μικρό αβαθές πινάκιο (*Atlante II* ESA: τύπος 12)

Χρήση: Αγγείο σερβιρίσματος

Διαστάσεις: Σώζ. Μήκ.: 3,2εκ., Διάμ. Χείλ.: 12εκ. / σώζεται το 5%, Πάχ. Σώμ.: 0,5εκ.

Munsell: Ο πυρήνας: 2.5Y 8/2-8/3 pale yellow. Η επιφάνεια 2.5Y 8/3 pale yellow.

Πηλός: Σκληρός και λείος.

Εγκλείσματα: Αραιά λευκά και γκρι μικρού μεγέθους και ημικυκλικά.

Διάκενα: Πολύ αραιά ακανόνιστου σχήματος (vugs).

Περιγραφή: Τμήμα χείλους και άνω σώματος. Χείλος σχεδόν τετράγωνης διατομής, το οποίο νεύει προς τα έξω και σώμα με καμπύλο τοίχωμα. Απολεπισμένη ερυθρή (10R 5/8 red) βαφή σε όλη την επιφάνεια.

Παράλληλα: *Atlante II*, 19-20, τύπος 12, πίν. ΙΙ (40 π.Χ – 10 μ.Χ), *Agora XXXII*, 24-25, 130, ν. 64, εικ. 3 (context: 1ος αι. π.Χ)

Χρονολόγηση: β' μίσο 1^{ου} αι. π.Χ – πρώτος 1^{ος} αι. μ.Χ (βάσει παραλλήλων)

Αρ. Καταλόγου: 260 **Εικ. 51**

Αρ. Ευρετηρίου: B.2/9.1.48

Σχήμα: Ημισφαιρικό κύπελλο (*Atlante II* ESA: 22B)

Χρήση: Αγγείο Σερβιρίσματος

Διαστάσεις: Σώζ. Ύψ.: 1,4εκ., Διάμ. Βάσ.: 4,5εκ. / σώζεται το 47%, Πάχ. Σώμ.: 0,4εκ.

Munsell: Ο πυρήνας: 7.5YR 7/4 pink. Η επιφάνεια: 7.5YR 8/3 pink.

Πηλός: Σκληρός και λείος.

Εγκλείσματα: Αραιά λευκά μικρού - μέσου μεγέθους και ημικυκλικά.

Διάκενα: Αραιά ακανόνιστου σχήματος (vugs)

Περιγραφή: Τμήμα βάσης και κάτω σώματος. Χαμηλή δακτυλιόσχημη βάση με λοξότμητο περιχέλιωμα στην εξωτερική όψη και επίπεδη επιφάνεια έδρασης. Σώμα με καμπύλο τοίχωμα. Απολεπισμένη ερυθρή βαφή σε όλη την επιφάνεια (10R 5/8-4/8 red)

Παράλληλα: *Atlante II*, 23-24, τύπος 22B, πίν. ΙΙΙ (ύστερος 2ος αι. π.Χ - 10 μ.Χ), *Agora XXXII*, 132, ν. 91, εικ. 4 (ύστερος 2ος - πρώτος 1ος αι. π.Χ)

Χρονολόγηση: β' μίσο 1^{ου} αι. π.Χ – πρώτος 1^{ος} αι. μ.Χ

Αρ. Καταλόγου: 261 **Εικ. 51**

Αρ. Ευρετηρίου: B.2/5.1.54

Σχήμα: Κύπελλο ; / Πινάκιο ;

Χρήση: Αγγείο Σερβιρίσματος.

Διαστάσεις: Σώζ. Ύψ.: 2,4εκ., Διάμ. Χείλ.: 25εκ. / σώζεται το 4,5%, Πάχ. Σώμ.: 0,4εκ.

Munsell: Ο πυρήνας και η επιφάνεια: 5YR 8/3-8/4 pink.

Πηλός: Σκληρός και λείος.

Εγκλείσματα: Πολύ αραιά λευκά, πορτοκαλί και γκρι-καστανά μικρού μεγέθους ημικυκλικά.

Διάκενα: Λίγα ακανόνιστου σχήματος (vugs).

Περιγραφή: Τμήμα χείλους και σώματος. Σώμα με σχεδόν ευθύγραμμο τοίχωμα και βραχύ έξω νεύον χείλος με στρογγυλεμένη απόληξη. Στην εξωτερική όψη, κάτω από το χείλος, μία αυλάκωση. Ερυθρή βαφή (10R 4/6-4/8 red) και στις δύο όψεις.

Παράλληλα: *Atlante II*, 47-48, τύπος a (κύπελλο / πρώτος 1^{ος} αι. π.Χ) ή c (Πινάκιο / πιθανώς τύπος της πρώτης φάσης της παραγωγής του σχήματος), πίν. XI.

Χρονολόγηση: 1^{ος} αι. π.Χ

Ερυθροβαφής Κεραμική της ευρύτερης περιοχής της Περγάμου

Αρ. Καταλόγου: 262

Εικ. 51

Αρ. Ευρετηρίου: A.2/7.1.24

Σχήμα: Μικρό αβαθές πινάκιο

Χρήση: Αγγείο Σερβιρίσματος

Διαστάσεις: Σώζ. Μήκ.: 5,4εκ., Διάμ. Χείλ.: 22εκ. / σώζεται το 10,1%, Πάχ. Σώμ.: 0,6εκ.

Munsell: Ο πυρήνας: 5YR 6/6 reddish yellow και 7.5YR 6/4 light brown. Η επιφάνεια στην άνω όψη 7.5YR 8/4 pink και στην κάτω 5YR 7/8 reddish yellow.

Πηλός: Μέτρια σκληρός και ελαφρώς τραχύς - λείος με ελαφρώς πουδρώδη υφή. Προέλευση από Μικρά Ασία / Πέργαμος – Σαγαλασσός.

Εγκλείσματα: Πηλός με άφθονη μίκα, ασημένια και χρυσή. Λίγα λευκά, γκρι, ωχρώδη και καστανέρυθρα μικρού και μέσου μεγέθους ημικυκλικά - γωνιώδη.

Διάκενα: Αραιά ακανόνιστου σχήματος (vugs)

Περιγραφή: Τμήμα χείλους και σώματος. Χείλος, το οποίο νεύει προς τα κάτω και σώμα με ελαφρώς καμπύλο τοίχωμα. Στο εσωτερικό, στην μετάβαση από το σώμα στο χείλος, διπλή αυλάκωση. Ερυθρή βαφή και στις δύο όψεις. Εσωτερικά: 2.5YR 5/6 red. Εξωτερικά: 10R 4/6 - 5/6 red.

Παράλληλα: *Agora XXXII*, 50-51, 196-197, ν. 757, εικ. 23 (Πέργαμος η Σαγαλασσός / 40-20 π.Χ)

Χρονολόγηση: Ύστερος 1^{ος} αι. π.Χ (βάσει παραλλήλου)

Τοπικές Απομιμήσεις Ερυθροβαφών Αγγείων

Ανατολική *sigillata* A (ESA)

Αρ. Καταλόγου: 263

Εικ. 51

Αρ. Ευρετηρίου: A.2/4.6.47

Σχήμα: Πινάκιο (Απομ. *Atlante II* ESA: τύπος 3-4)

Χρήση: Αγγείο Σερβιρίσματος

Διαστάσεις: Σώζ. Μήκ.: 3,5εκ., Διάμ. Χείλ.: 25εκ. / σώζεται το 7,2%, Πάχ. Σώμ.: 0,4εκ.

Munsell: Ο πυρήνας: 2.5YR 6/6 light red. Η επιφάνεια: στην άνω όψη 7.5YR 8/4 pink και 7.5YR 7/6 reddish yellow. Στην κάτω όψη 5YR 7/6 reddish yellow.

Πηλός: Μαλακός και λείος με πουδρώδη υφή.

Εγκλείσματα: Αραιά λευκά, σκούρα, γκρι και ωχρώδη μικρού και μέσου - μεγάλου μεγέθους ημικυκλικά. Λεπτή μίκα.

Διάκενα: Αραιά ακανόνιστου σχήματος (vugs).

Περιγραφή: Τμήμα χείλους και σώματος. Υψωμένο χείλος, ελαφρώς καμπύλο στην εξωτερική όψη και σώμα με ευθύγραμμο τοίχωμα. Τροπιδόση στο εσωτερικό, στην μετάβαση από το σώμα στο χείλος. Απολεπισμένη ερυθρή βαφή (10R 5/8 red) και στις δύο όψεις.

Παράλληλα: *Atalante II*, 13-16, τύπος 3-4, πίν. I (2ος αι. π.Χ - 1ος αι. μ.Χ)

Χρονολόγηση: Ύστερος 1^{ος} π.Χ – 1^{ος} αι. μ.Χ.

Αρ. Καταλόγου: 264

Εικ. 51

Αρ. Ευρετηρίου: A.2/7.2.17

Σχήμα: Πινάκιο (Απομ. *Atlante II* ESA: τύπος 2 ή 4)

Χρήση: Αγγείο σερβιρίσματος

Διαστάσεις: Σώζ. Ύψ.: 1,55εκ., Διάμ. Δακτ.: 10εκ. / σώζεται το 13%, Πάχ. Σώμ.: 0,7εκ.

Munsell: Ο πυρήνας: 5YR 5/6 yellowish red - 6/6 reddish yellow. Η επιφάνεια 5YR 6/6 reddish yellow.

Πηλός: Μέτρια σκληρός και λείος με ελαφρώς πουδρώδη υφή.

Εγκλείσματα: Αραιά λευκά, γκρι και ωχρώδη - καστανέρυθρα μικρού μεγέθους, ημικυκλικά. Αραιή λεπτή μίκα.

Διάκενα: Αραιά ακανόνιστου σχήματος (vugs).

Περιγραφή: Τμήμα βάσης και σώματος. Χαμηλός δακτύλιος που τείνει ελαφρώς προς τα έξω. Βαθιά αυλάκωση στην επιφάνεια έδρασης. Σώμα με ευθύγραμμο τοίχωμα. Απολεπισμένη ερυθρή (10R 4/6 - 5/8 red) βαφή σε όλη την επιφάνεια

Παράλληλα: *Atalante II*, 13-16, τύπος 2, 4, πίν. I (2ος αι. π.Χ - 1ος αι. μ.Χ), *Agora V*, 11, ν. F1, πίν. 1, 60, *Agora XXXII*, 22-24, 126, ν. 18, εικ. 2 (*Atlante II*: τύπος 4 / 100 π.Χ ή αργότερα), Hayes 1973, 464, ν. 207, πίν. 91

Χρονολόγηση: Ύστερος 1^{ος} π.Χ – 1^{ος} αι. μ.Χ.

Αρ. Καταλόγου: 265 **Εικ. 52**
Αρ. Ευρετηρίου: B.2/4.2.74
Σχήμα: Πινάκιο (Απομ. *Atlante II* ESA: τύπος 2 ή 4)
Χρήση: Αγγείο σερβιρίσματος
Διαστάσεις: Σώζ. Ύψ.: 2,8εκ., Διάμ. Δακτ.: 5εκ. / σώζεται το 30%, Πάχ. Σώμ.: 0,55-0,9εκ.
Munsell: Ο πυρήνας: 2.5YR 6/8 light red - 5YR 7/8 reddish yellow. Η επιφάνεια στην άνω όψη 7.5YR 8/3 pink - 10YR 8/3 very pale brown. Στην κάτω 5YR 7/6 reddish yellow.
Πηλός: Σκληρός και λείος με ελαφρώς πουδρώδη υφή.
Εγκλείσματα: Αραιά λευκά, γκρι και σκούρα μικρού, μέσου και μεγάλου μεγέθους, ημικυκλικά - γωνιώδη. Λεπτή πολύχρωμη μίκα.
Διάκενα: Αραιά ακανόνιστου σχήματος (vugs).
Περιγραφή: Τμήμα βάσης και σώματος. Χαμηλός δακτύλιος με πλατιά, ελαφρώς λοξότμητη, επιφάνεια έδρασης και σώμα με ελαφρώς καμπύλο τοίχωμα στην εξωτερική όψη. Δύο εγχάρακτοι ομόκεντροι δακτύλιοι στον πυθμένα, στο ύψος του δακτυλίου. Απολεπισμένη καστανέρυθρη - μελανή βαφή από εμβάπτιση στον πυθμένα.
Παράλληλα: *Atlante II*, 13-16, τύπος 2, 4, πίν. I (2ος αι. π.Χ - 1ος αι. μ.Χ). Παρόμοιο προφίλ σώματος και δακτυλίου, χωρίς την αντιστοιχη διακόσμηση *Agora XXXII*, 22-24, 126, v. 22, εικ. 2, πίν. 1 (4 / 50 - 25 π.Χ)
Χρονολόγηση: Ύστερος 1^{ος} π.Χ – 1^{ος} αι. μ.Χ.

Αρ. Καταλόγου: 266 **Εικ. 52**
Αρ. Ευρετηρίου: A.3/9.2.40
Σχήμα: Πινάκιο (Απομ. *Atlante II* ESA: τύπος 3-4)
Χρήση: Αγγείο σερβιρίσματος
Διαστάσεις: Σώζ. Ύψ.: 2,3εκ., Διάμ. Δακτ.: 10εκ. / σώζεται το 21% ; Πάχ. Σώμ.: 1-1,6εκ.
Munsell: Ο πυρήνας: 5YR 6/6 reddish yellow. Η επιφάνεια: 5YR-7.5YR 7/6 reddish yellow.
Πηλός: Μαλακός και λείος με πουδρώδη υφή.
Εγκλείσματα: Αραιά λευκά, σκούρα, γκρι και καστανέρυθρα μικρού, μέσου και μεγάλου μεγέθους ημικυκλικά και γωνιώδη. Λεπτή μίκα.
Διάκενα: Αραιά ακανόνιστου σχήματος (vugs).
Περιγραφή: Τμήμα βάσης και σώματος. Χαμηλός δακτύλιος με επίπεδη επιφάνεια έδρασης. Σώμα με ευθύγραμμο επικλινές τοίχωμα, το οποίο σταδιακά προς την μετάβαση στον δακτύλιο γίνεται πιο παχύ. Απολεπισμένη ερυθρή (10R 5/8 red) βαφή σε όλη την επιφάνεια.
Παράλληλα: *Atlante II*, 13-16, τύπος 3-4, πίν. I (2ος αι. π.Χ - 1ος αι. μ.Χ)
Χρονολόγηση: Ύστερος 1^{ος} π.Χ – 1^{ος} αι. μ.Χ.

Αρ. Καταλόγου: 267 **Εικ. 52**
Αρ. Ευρετηρίου: B.2/12.1.43
Σχήμα: Πινάκιο (Απομ. *Atlante II* ESA: form 3-4)
Χρήση: Αγγείο σερβιρίσματος
Διαστάσεις: Σώζ. Ύψ.: 1,7εκ., Διάμ. Δακτ.: 7εκ. / σώζεται το 32%, Πάχ. Σώμ.: 0,65εκ.
Munsell: Ο πυρήνας: 5YR 6/4 light reddish brown και 5YR 6/6 reddish yellow. Η επιφάνεια: 7.5YR 7/4 pink.
Πηλός: Σκληρός και λείος με ελαφρώς πουδρώδη υφή.
Εγκλείσματα: Αραιά λευκά, γκρι, σκούρα, πορτοκαλί και καστανέρυθρα μικρού - μέσου μεγέθους, ημικυκλικά. Λεπτή μίκα.
Διάκενα: Ακανόνιστου σχήματος (vugs).
Περιγραφή: Τμήμα βάσης και σώματος. Δακτύλιος με καμπύλο τοίχωμα στην εξωτερική όψη και επίπεδη επιφάνεια έδρασης. Πυθμένας με ευθύγραμμο τοίχωμα. Απολεπισμένη ερυθρή (10R 4/8-5/8 red) βαφή σε όλη την επιφάνεια
Παράλληλα: *Atlante II*, 13-16, τύπος 3-4, πίν. I (2ος αι. π.Χ - 1ος αι. μ.Χ). Παρόμοιο προφίλ βάσης με Slane 1990, 59-61, v. 124, εικ. 11 (α'μισό 1^{ου} αι. μ.Χ)
Χρονολόγηση: Ύστερος 1^{ος} π.Χ – 1^{ος} αι. μ.Χ.

Αρ. Καταλόγου: 268 **Εικ. 52**
Αρ. Ευρετηρίου: B.2/5.1.41
Σχήμα: Πινάκιο (Απομ. *Atlante II* ESA: τύπος 28)
Χρήση: Αγγείο σερβιρίσματος
Διαστάσεις: Σώζ. Ύψ.: 2εκ., Διάμ. Χείλ.: 23εκ. / σώζεται το 4%, Πάχ. Σώμ.: 0,7εκ.
Munsell: Ο πυρήνας: 10R 5/6 red και Gley 1 4/N dark gray. Η επιφάνεια: 5YR 6/8 reddish yellow.

Πηλός: Μέτρια σκληρός και λείος με ελαφρώς πουδρώδη υφή.

Εγκλείσματα: Αρκετά - πολλά λευκά, κίτρινα, γκρι, σκούρα, καστανέρυθρα και πορτοκαλί μικρού, μέσου και μεγάλου μεγέθους κυκλικά, ημικυκλικά και γωνιώδη. Λεπτή μίκα και λαμπυρίζοντα εγκλείσματα.

Διάκενα: Ακανόνιστου σχήματος (vugs).

Περιγραφή: Τμήμα χείλους και σώματος. Επίπεδο έξω νεύον χείλος με κάθετη απόληξη τριγωνικής διατομής. Σώμα με ελαφρώς καμπύλο τοίχωμα. Ίχνη ερυθρής και μελανής βαφής σε όλη την επιφάνεια ;

Παράλληλα: *Atlante II*, 27, τύπος 28, πίν. IV (10/1 αι. π.Χ - 15/30 αι. μ.Χ), *Agora V*, 11, v. F4, πίν. 60, *Agora XXXII*, 28-29, 136, v. 136, εικ. 6 (25-1 π.Χ / context: 75-1π.Χ), 60-62, 215, v. 930, εικ. 30 (Gray ware / ύστερος 1ος αι. π.Χ).

Χρονολόγηση: Ύστερος 1^{ος} αι. π.Χ – 1^{ος} αι. μ.Χ (βάσει παραλλήλων).

Αρ. Καταλόγου: 269

Εικ. 52

Αρ. Ευρετηρίου: A.3/10.2.25

Σχήμα: Λάγηνος

Χρήση: Αγγείο χοής

Διαστάσεις Σώζ. Ύψ.: 4,4εκ., Διάμ. Χείλ.: μη μετρήσιμη, Πάχ. Σώμ.: 0,5-0,6εκ.

Munsell: Ο πυρήνας: 5YR 6/6 reddih yellow. Η επιφάνεια: 5YR 7/6 reddish yellow.

Πηλός: Μέτρια σκληρός - μαλακός και λείος με πουδρώδη υφή.

Εγκλείσματα: Πολύ αραιά λευκά, γκρι και καστανά μικρού - μέσου μεγέθους, ημικυκλικά. Αραιή λεπτή μίκα / λαμπυρίζοντα εγκλείσματα.

Διάκενα: Ακανόνιστου σχήματος (vugs).

Περιγραφή: Τμήμα χείλους, λαίμου και αρχή λαβής. Βραχύ κάθετο χείλος με κοίλο τοίχωμα στο εσωτερικό και κυλινδρικός λαίμος. Η λαβή σώζεται εξαιρετικά αποσπασματικά για να προσδιοριστεί. Απολεπισμένη ερυθρή βαφή και στις δύο όψεις 10R 5/8 red.

Παράλληλα: Δεν εντοπίζεται ακριβές παράλληλο. Παρόμοιο προφίλ *Atlante II*, 43, τύπος 102, πίν. VI (1ος αι. π.Χ)

Χρονολόγηση: Ύστερος 1^{ος} αι. π.Χ

Αρ. Καταλόγου: 270

Εικ. 52

Αρ. Ευρετηρίου: A.ΕΠ.2.56

Σχήμα: Κύπελλο με εχινοειδές σώμα ; (Απομ. *Atlante II* ESA: τύπος 20 ;)

Χρήση: Αγγείο σερβιρίσματος

Διαστάσεις: Σώζ. Ύψ.: 4,7εκ., Διάμ. Χείλ.: 19εκ. / σώζεται το 10%, Πάχ. Σώμ.: 0,65εκ.

Munsell: Ο πυρήνας: 5YR 6/4 light reddish brown. Η επιφάνεια: 5YR-7.5YR 7/6 reddish yellow.

Πηλός: Μέτρια σκληρός - μαλακός με σχεδόν λεία επιφάνεια. CSF ;

Εγκλείσματα: Αρκετά - πολλά λευκά, γκρι, σκούρα και καστανέρυθρα κυκλικά, ημικυκλικά και γωνιώδη μικρού, μέσου και μεγάλου μεγέθους.

Διάκενα: Αραιά ακανόνιστου σχήματος (vugs).

Περιγραφή: Τμήμα χείλους και άνω σώματος. Έσω νεύον χείλος με στρογγυλεμένη απόληξη και σώμα με εχινοειδές περίγραμμα. Αυτάκωση στην άνω όψη του χείλους. Ερυθρή απολεπισμένη βαφή σε όλη την επιφάνεια (2.5YR 5/8 red).

Παράλληλα: Παρόμοιο προφίλ χωρίς την αυλάκωση στην άνω όψη του χείλους *Atlante II*, 23-23, τύπος 20, πίν. III (β' μισό 2^{ου} αι. π.Χ)

Χρονολόγηση: Ύστερος 1^{ος} αι. π.Χ – 1^{ος} αι. μ.Χ ;

Αρ. Καταλόγου: 271

Πίν. 4

Αρ. Ευρετηρίου: A.2/4.5.21

Σχήμα: Κύπελλο

Χρήση: Αγγείο Πόσεως.

Διαστάσεις Σώζ. Ύψ.: 3,8εκ., Διάμ. Χείλ.: 11εκ. (σώζεται αποσπασματικά), Πάχ. Σώμ.: 0,3-0,4εκ.

Munsell: Ο πυρήνας: 5YR 7/6 reddish yellow. Η επιφάνεια: 7.5YR 8/4 pink.

Πηλός: Μέτρια σκληρός και τραχύς με ελαφρώς πουδρώδη υφή. CSF ;

Εγκλείσματα: Αρκετά - πολλά λευκά, κίτρινα, γκρι, σκούρα, πορτοκαλί και καστανέρυθρα μικρού και μέσου - μεγάλου μεγέθους κυκλικά - ημικυκλικά και γωνιώδη. Λεπτή μίκα ; και λαμπυρίζοντα εγκλείσματα.

Διάκενα: Αραιά ακανόνιστου σχήματος (vugs) και λιγότερα επιμήκη (planar voids).

Περιγραφή: Τμήμα χείλους και σώματος. Το χείλος σώζεται εξαιρετικά αποσπασματικά. Πιθανώς έξω νεύον. Σώμα με καμπύλο τοίχωμα. Απολεπισμένη ερυθρή βαφή (10R 5/6 red) σε όλη την επιφάνεια.

Το σώμα ενσφραγιστό. Η σφραγίδα σώζεται ακέραιη. Σε αυτή πιθανώς ΤΑ ή ΤΛ σε σύζευξη και σε πλάγια όψη μέσα σε πλαίσιο τετράγωνης διατομής ή ΚΑ και Ο ; σε ορθή όψη.

Παράλληλα: -

Χρονολόγηση: Ύστερος 1^{ος} αι. π.Χ – 1^{ος} αι. μ.Χ ;

Ανατολική Sigillata B (ESB)

Αρ. Καταλόγου: 272

Εικ. 53

Αρ. Ευρετηρίου: Β.2/8.1.26

Σχήμα: Κύπελλο (Απομ. *Atlante II*: ESB τύπος 23 / *Conspectus*: τύπος 14)

Χρήση: Αγγείο σερβιρίσματος

Διαστάσεις: Σώζ. Ύψ.: 4,7εκ., Διάμ. Χείλ.: 16εκ. / σώζεται το 24%, Πάχ. Σώμ.: 0,5-0,6εκ.

Munsell: Ο πυρήνας: 5YR 7/4-7.5YR 7/4 pink. Η επιφάνεια: 7.5YR 7/4 pink.

Πηλός: Σκληρός και λείος με ελαφρώς πουδρώδη υφή.

Εγκλείσματα: Αραιά λευκά, κίτρινα, γκρι και σκούρα μικρού - μέσου και μεγάλου μεγέθους, ημικυκλικά - γωνιώδη. Πολύ αραιή λεπτή μίκα / λαμπυρίζοντα εγκλείσματα.

Διάκενα: Ακανόνιστου σχήματος (vugs)

Περιγραφή: Τμήμα χείλους και σώματος. Στρογγυλεμένο έξω νεύον χείλος και σώμα με ευθύγραμμο τοίχωμα, το οποίο τείνει ελαφρώς προς τα έξω κατά την μεταβάση προς το χείλος. Καστανέρυθρη (2.5YR 4/4 reddish brown) - μελανή βαφή και στις δύο όψεις.

Παράλληλα: *Atlante II*, 57-58, τύπος 23, πίν. III (πρώϊμος 1^{ος} αι. μ.Χ), *Conspectus*, 76-77, τύπος 14, πίν. 14 (μέση-ύστερη εποχή Αυγούστου), *Agora XXXII*, 145, v. 231, εικ. 8, πίν. 8 (20-1 αι. π.Χ), James (υπό έκδοση, v. 33, εικ. 3)

Χρονολόγηση: Ύστερος 1^{ος} αι. π.Χ - 1^{ος} αι. μ.Χ

Αρ. Καταλόγου: 273

Εικ. 53

Αρ. Ευρετηρίου: Β.2/12.2.29

Σχήμα: Ημισφαιρικό Κύπελλο

Χρήση: Αγγείο Πόσεως (Απομ. *Atlante II*: ESB τύπος 29 / *Conspectus*: τύπος 36)

Διαστάσεις: Σώζ. Ύψ.: 4,6εκ., Διάμ. Χείλ.: 11εκ. / σώζεται το 12%, Πάχ. Σώμ.: 0,3-0,4εκ.

Munsell: Ο πυρήνας: 5YR 7/6 reddish yellow. Η επιφάνεια: εσωτερικά: 5YR 7/6 reddish yellow, εξωτερικά: 7.5YR 8/4 pink - 10YR 8/4 very pale brown.

Πηλός: Σκληρός και λείος με ελαφρώς πουδρώδη υφή.

Εγκλείσματα: Πολύ αραιά λευκά, γκρι, ωχρώδη και καστανέρυθρα μικρού και μέσου μεγέθους κυκλικά - ημικυκλικά. Αραιή λεπτή μίκα.

Διάκενα: Πολλά ακανόνιστου σχήματος (vugs).

Περιγραφή: Τμήμα χείλους και σώματος με ενιαίο περίγραμμα. Κάθετο χείλος με κωνική απόληξη και ημισφαιρικό σώμα. Στο κάτω τμήμα του σώματος δύο οριζόντιες και δύο κατακόρυφες αυλακώσεις εν είδει διακόσμησης. Απολεπισμένη ερυθρή βαφή (10R 4/8-5/8 red) σε όλη την επιφάνεια.

Παράλληλα: Παρόμοιο προφίλ *Atlante II*, 59, τύπος 29, πίν. XII, *Conspectus*, 114-115, τύπος 36.1.1, πίν. 32 (πρώϊμη εποχή Αυγούστου - 1ος αι. μ.Χ),

Χρονολόγηση: Ύστερος 1^{ος} αι. π.Χ - 1^{ος} αι. μ.Χ

Αρ. Καταλόγου: 274

Εικ. 53

Αρ. Ευρετηρίου: Β.2/4.1.128

Σχήμα: Κύπελλο (Απομ. *Atlante II*: ESB τύπος 39)

Χρήση: Αγγείο Πόσεως

Διαστάσεις: Σώζ. Ύψ.: 3,6εκ., Διάμ. Χείλ.: 10εκ. / σώζεται το 8%, Πάχ. Σώμ.: 0,4-0,5εκ.

Munsell: Ο πυρήνας: 5YR 7/6 reddish yellow. Η επιφάνεια: 7.5YR 8/6 reddish yellow.

Πηλός: Σκληρός και λείος με ελαφρώς πουδρώδη υφή.

Εγκλείσματα: Πολύ αραιά λευκά, γκρι, σκούρα και καστανέρυθρα μικρού μεγέθους, ημικυκλικά. Πολύ αραιή λεπτή μίκα ;

Διάκενα: Ακανόνιστου σχήματος (vugs).

Περιγραφή: Τμήμα χείλους και σώματος με ενιαίο περίγραμμα. Κάθετο στρογγυλεμένο χείλος και σώμα με ελαφρώς καμπύλο τοίχωμα. Τρεις αυλακώσεις στο κατώτερο σωζόμενο τμήμα του σώματος. Απολεπισμένη ερυθρή βαφή (10R 4/6 red) και στις δύο όψεις.

Παράλληλα: *Atlante II*, 61, τύπος 39, πίν. XIII (1ος αι. μ.Χ), Hayes 1973, 455, v. 158, πίν. 87 (πρώϊμος 1^{ος} αι. μ.Χ), *Agora XXXII*, 150, v. 287-289, εικ. 11, πίν. 11 (ύστερος 1^{ος} αι. π.Χ – πρώϊμος 1^{ος} αι. μ.Χ).

Χρονολόγηση: Ύστερος 1^{ος} αι. π.Χ - 1^{ος} αι. μ.Χ

Αρ. Καταλόγου: 275

Εικ. 53

Αρ. Ευρετηρίου: B.2/11.1.29

Σχήμα: Κύπελλο (Παραλλαγή *Atlante II* ESB: τύπος 56 / *Conspectus*: τύπος 32.1.1 /)

Χρήση: Αγγείο σερβιρίσματος

Διαστάσεις Σώζ. Ύψ.: 4,6εκ., Διάμ. Χείλ.: 13εκ. / σώζεται το 13%, Πάχ. Σώμ.: 0,5εκ.

Munsell: Ο πυρήνας: 5YR 6/6 reddish yellow. Η επιφάνεια: 7.5YR 8/4 pink.

Πηλός: Μέτρια σκληρός και λείος με ελαφρώς πουδρώδη υφή.

Εγκλείσματα: Αραιά λευκά, γκρι και καστανέρυθρα μικρού - μέσου μεγέθους, ημικυκλικά. Αραιή λεπτή μίκα ;

Διάκενα: Αραιά μικρά ακανόνιστου σχήματος (vugs)

Περιγραφή: Τμήμα χείλους και σώματος. Έξω νεύον χείλος, το οποίο στρέφεται ελαφρώς προς τα κάτω. Δύο αβαθείς αυλακώσεις στα δύο άκρα της άνω όψης. Σφαιρικό σώμα. Απολεπισμένη ερυθρή - μελανή βαφή και στις δύο όψεις.

Παράλληλα: Παρόμοιο προφίλ, χωρίς απόλυτη ταύτιση και αντίστοιχη διακόσμηση, *Atlante II*, 62-63, τύπος 56, πίν. XIV, *Conspectus* 108-109, τύπος 32.1.1, πίν. 29 (μέσα 1ου αι. μ.Χ), *Agora XXXII*, 146, v. 243, εικ. 9

Χρονολόγηση: α' μισό 1^{ου} αι. μ.Χ (βάσει παραλλήλου)

Αρ. Καταλόγου: 276

Εικ. 53

Αρ. Ευρετηρίου: A.ΕΠ.1.34

Σχήμα: Πινάκιο (Απομ. *Atlante II* ESB: τύπος 60)

Χρήση: Αγγείο σερβιρίσματος

Διαστάσεις: Σώζ. Ύψ.: 1,7εκ., Διάμ. Χείλ.: 25εκ. / σώζεται το 4%, Πάχ. Σώμ.: 0,6εκ.

Munsell: Ο πυρήνας: 2.5YR 5/6 red. Η επιφάνεια: 5YR 7/6 reddish yellow.

Πηλός: Σκληρός και ελαφρώς τραχύς.

Εγκλείσματα: Πολλά λευκά, κίτρινα, γκρι, σκούρα και καστανέρυθρα μικρού, μέσου και μεγάλου μεγέθους κυκλικά, ημικυκλικά καιγωνιώδη. Λεπτή μίκα και λαμπυρίζοντα εγκλείσματα.

Διάκενα: Ακανόνιστου σχήματος (vugs).

Περιγραφή: Τμήμα χείλους και σώματος. Έσω νεύον χείλος τριγωνικής διατομής (λοξότμητο στην εξωτερική του όψη) και σώμα με ευθύγραμμο τοίχωμα. Απολεπισμένη ερυθρή βαφή (10R 5/4-4/4 weak red) σε όλη την επιφάνεια.

Παράλληλα: *Atlante II*, 64, τύπος 60, πίν. XIV (50/60 - 80/90 μ.Χ - 150 μ.Χ), *Agora V*, 25, v. G.25, πίν. 57, 61, *Agora XXXII*, 39, 155, v. 346, εικ. 12, πίν. 15 (context: 80-100 μ.Χ)

Χρονολόγηση: 1^{ος} - 2^{ος} αι. μ.Χ (βάσει παραλλήλων).

Ιταλική Sigillata

Αρ. Καταλόγου: 277

Εικ. 54

Αρ. Ευρετηρίου: A.4/10.1.21

Σχήμα: Πινάκιο (Απομ. *Conspectus*: τύπος 10.1.1)

Χρήση: Αγγείο σερβιρίσματος

Διαστάσεις: Σώζ. Μήκ.: 2,5εκ., Διάμ. Χείλ.: 18εκ. / σώζεται το 7%, Πάχ. Σώμ.: 0,4εκ.

Munsell: Ο πυρήνας: 2.5YR 6/6 light red - 5YR 6/6 reddish yellow. Η επιφάνεια: 7.5YR 8/4 pink με 10YR 8/3 very pale brown - 2.5Y 8/3 pale yellow απόχρωση, επίκτητη από το ψήσιμο.

Πηλός: Μαλακός με πουδρώδη υφή.

Εγκλείσματα: Αρκετά - πολλά λευκά, κίτρινα, γκρι, σκούρα, καστανέρυθρα μικρού, μέσου και μεγάλου μεγέθους κυκλικά - ημικυκλικά και λιγότερα γωνιώδη. Αραιή λεπτή μίκα - λαμπυρίζοντα εγκλείσματα.

Διάκενα: Ακανόνιστου σχήματος (vugs)

Περιγραφή: Τμήμα χείλους και σώματος. Βαθμιδωτό έξω νεύον χείλος με περιχέλιωμα τριγωνικής διατομής. Άνω σώμα με καμπύλο τοίχωμα. Απολεπισμένη ερυθρή (2.5YR 4/8-5/8 red) βαφή και στις δύο όψεις.

Παράλληλα: *Conspectus*, 68-69, τύπος 10.1.1, πίν. 9 (Πρώιμη - μέση εποχή Αυγούστου)

Χρονολόγηση: Ύστερος 1^{ος} αι. π.Χ (βάσει παραλλήλου).

Αρ. Καταλόγου: 278 **Εικ. 54**
Αρ. Ευρετηρίου: A.2/6.2.37
Σχήμα: Πινάκιο (Απομ. *Conspectus* τύπος 11.1.3)
Χρήση: Αγγείο σερβιρίσματος
Διαστάσεις: Σώζ. Μήκ.: 4,3εκ., Διάμ. Χείλ.: μη μετρήσιμη, Πάχ. Σώμ.: 0,4-0,5εκ.
Munsell: Ο πυρήνας: 2.5YR 5/6 red. Η επιφάνεια: 2.5YR 6/8 light red.
Πηλός: Μαλακός και τραχύς με ελαφρώς πουδρώδη υφή. SSF ;
Εγκλείσματα: Αρκετά - πολλά λευκά, κίτρινα, γκρι, σκούρα και καστανέρυθρα, μικρού και μέσου μεγέθους κυκλικά, ημικυκλικά και λιγότερα γωνιώδη. Αραιή λεπτή μίκα και περισσότερα λαμπυρίζοντα εγκλείσματα.
Διάκενα: Ακανόνιστου σχήματος (vugs)
Περιγραφή: Τμήμα χείλους και σώματος. Έξω νεύον χείλος τριγωνικής διατομής, επίπεδο στην εξωτερική όψη και σώμα με καμπυλόκυρτο περίγραμμα. Τροπιδώση στην εξωτερική όψη του σώματος. Απολεπισμένη ερυθρή (2.5YR 4/8 - 5/8 red) βαφή και στις δύο όψεις.
Παράλληλα: *Conspectus*, 70-71, τύπος 11.1.3, πίν. 10 (εποχή Αυγούστου), Hayes 1971, 253, v. 5, εικ. 3
Χρονολόγηση: Ύστερος 1^{ος} αι. π.Χ – πρώιμος 1^{ος} αι. μ.Χ (βάσει παραλλήλων).

Αρ. Καταλόγου: 279 **Εικ. 54**
Αρ. Ευρετηρίου: B.2/12.2.28
Σχήμα: Πινάκιο
Χρήση: Αγγείο σερβιρίσματος
Διαστάσεις: Σώζ. Μήκ.: 4,8εκ., Διάμ. Χείλ.: μη μετρήσιμη, Πάχ. Σώμ.: 0,5-0,6εκ.
Munsell: Ο πυρήνας και η επιφάνεια: 7.5YR 7/4 pink.
Πηλός: Μαλακός και λείος με ελαφρώς πουδρώδη υφή. SSF ;
Εγκλείσματα: Αραιά λευκά, σκούρα, γκρι και καστανέρυθρα μικρού και μέσου μεγέθους, ημικυκλικά. Λεπτή μίκα.
Διάκενα: Ακανόνιστου σχήματος μικρού, μέσου και μεγάλου μεγέθους (vugs) και λιγότερα επιμήκη (planar voids).
Περιγραφή: Τμήμα χείλους και σώματος. Προεξέχον χείλος, επίπεδο στην εξωτερική όψη και σώμα με καμπύλο τοίχωμα. Απολεπισμένη ερυθρή βαφή (10R 5/6-5/8 red) στην εσωτερική όψη και ερυθρή (2.5YR 5/6 red) - μελανή στην εξωτερική.
Παράλληλα: Δεν εντοπίζεται ακριβές παράλληλο. Παρόμοιο προφίλ με *Conspectus*, 70-71, τύπος 11.1.4, πίν. 10.
Χρονολόγηση: Ύστερος 1^{ος} αι. π.Χ – πρώιμος 1^{ος} αι. μ.Χ (βάσει πλησιέστερου παραλλήλου)

Αρ. Καταλόγου: 280 **Εικ. 54**
Αρ. Ευρετηρίου: A.3/8.1.28
Σχήμα: Πινάκιο (Απομ. *Conspectus*: τύπος 20)
Χρήση: Αγγείο σερβιρίσματος
Διαστάσεις: Σώζ. Μήκ.: 5,8εκ., Διάμ. Χείλ.: 33εκ. / σώζεται το 8,2%, Πάχ. Σώμ.: 0,4-0,8εκ.
Munsell: Ο πυρήνας: 5YR 5/6 yellowish red. Η επιφάνεια: 7.5YR 7/6 reddish yellow.
Πηλός: Σκληρός με ελαφρώς πουδρώδη υφή. SSF ;
Εγκλείσματα: Αρκετά - πολλά λευκά, κίτρινα, γκρι, σκούρα και καστανέρυθρα, μικρού και μέσου μεγέθους κυκλικά, ημικυκλικά και λιγότερα γωνιώδη. Αραιή λεπτή μίκα και λαμπυρίζοντα εγκλείσματα.
Διάκενα: Αραιά ακανόνιστου σχήματος (vugs)
Περιγραφή: Τμήμα χείλους και σώματος. Σώμα με ευθύγραμμο τοίχωμα, το οποίο απολήγει σε κάθετο χείλος τριγωνικής διατομής. Απολεπισμένη ερυθρή βαφή (10R 5/6 red) σε όλη την επιφάνεια.
Παράλληλα: *Conspectus*, 86-87, τύπος 20.1.1, πίν. 18 (ύστερος 1^{ος} αι. π.Χ – 1^{ος} αι. μ.Χ)
Χρονολόγηση: Ύστερος 1^{ος} αι. π.Χ – 1^{ος} αι. μ.Χ (βάσει παραλλήλου).

Ερυθροβαφής κεραμικής Çandarlı

Αρ. Καταλόγου: 281 **Εικ. 54**
Αρ. Ευρετηρίου: B.3/8.3.40
Σχήμα: Κύπελλο (Απομίμηση *Atlante II Çandarlı*: τύπος L19 / *Conspectus*: τύπος 34)
Χρήση: Αγγείο Σερβιρίσματος
Διαστάσεις: Σωζ. Ύψ.: 3,1εκ., Διάμ. Χείλ.: 19εκ. / σώζεται το 4,5εκ., Πάχ. Σώμ.: 0,5εκ.

Munsell: Ο πυρήνας: 5YR 6/4 light reddish brown - 7.5YR 6/4 light brown. Η επιφάνεια: 7.5YR 7/4 pink. Κατά τόπους στο εσωτερικό 10YR 6/1 gray - 7/2 light gray απόχρωση, επίκτητη από το ψήσιμο.

Πηλός: Σκληρός και λείος.

Εγκλείσματα: Αραιά - λίγα λευκά, γκρι, σκούρα, ωχρώδη και καστανά – καστανέρυθρα μικρού - μέσου μεγέθους κυκλικά - ημικυκλικά. Μίκια.

Διάκενα: Αραιά ακανόνιστου σχήματος μικρού - μεγάλου μεγέθους (vugs).

Περιγραφή: Τμήμα χείλους και σώματος. Κάθετο χείλος με κωνική απόληξη, το ποίο νεύει ελαφρώς προς τα μέσα και σφαιρικό σώμα. Στην εξωτερική όψη στεφάνη με περιχέλιωμα ελλειπτικής διατομής, το οποίο νεύει ελαφρώς προς τα κάτω. Αβαθής αυλάκωση στην εξωτερική όψη κάτω από το χείλος. Καστανέρυθρη (2.5YR 4/4 reddish brown) - μελανή βαφή και στις δύο όψεις.

Παράλληλα: *Atlante II*, 76, L19, πίν. XVII, *Conspectus*, 112-113, τύπος 34.2.2, πίν. 31, *Agora XXXII*, 189, v. 793, πίν. 40 (context: τέλη 1ου - αρχές 2ου αι. μ.Χ), Hayes 1983, 118, v. 26-29, εικ. 3.

Χρονολόγηση: 1^{ος} - 2^{ος} αι. μ.Χ (Στρώμα του 2^{ου} αι. μ.Χ με ανάμεικτη κεραμική των ελληνιστικών και ρωμαϊκών χρόνων).

Αρ. Καταλόγου: 282

Εικ. 54

Αρ. Ευρετηρίου: Α.ΕΠ.2.58

Σχήμα: Κύπελλο (Απομίμηση *Atlante II Çandarli*: τύπος L19 / *Conspectus*: τύπος 34)

Χρήση: Αγγείο σερβιρίσματος.

Διαστάσεις Σωζ. Ύψ.: 2,4εκ., Διάμ. Χείλ.: 13εκ. / σώζεται το 4%, Πάχ. Σώμ.: 0,4εκ.

Munsell: Ο πυρήνας: 2.5YR 6/6 light red - 5YR 6/6 reddish yellow. Η επιφάνεια: 10YR 8/3 very pale brown με 5YR 7/6 reddish yellow απόχρωση, επίκτητη από το ψήσιμο.

Πηλός: Μέτρια σκληρός και τραχύς με ελαφρώς πουδρώδη υφή.

Εγκλείσματα: Πολλά λευκά, κίτρινα, γκρι, σκούρα, πορτοκαλί και καστανέρυθρα μικρού, μέσου και μεγάλου μεγέθους κυκλικά, ημικυκλικά και γωνιώδη. Πολύ αραιή λεπτή μίκια, περισσότερα λαμπυρίζοντα.

Διάκενα: Ακανόνιστου σχήματος (vugs).

Περιγραφή: Τμήμα χείλους και σώματος με ενιαίο περίγραμμα. Χείλος με κωνική απόληξη, το οποίο νεύει προς τα μέσα και σφαιρικό σώμα. Στεφάνη στην εξωτερική όψη του σώματος, ελλειπτικής διατομής. Πορτοκαλί επίχρυσμα (5YR 7/6 reddish yellow) έσω και έξω.

Παράλληλα: *Atlante II*, 76, L19, πίν. XVII, *Conspectus*, 112-113, τύπος 34.2.2, πίν. 31, *Agora XXXII*, 189, v. 793, πίν. 40 (context: τέλη 1ου - αρχές 2ου αι. μ.Χ), Hayes 1983, 118, v. 26-29, εικ. 3.

Χρονολόγηση: 1^{ος} - 3^{ος} αι. μ.Χ

Μη Ταξινομημένα

Αρ. Καταλόγου: 283

Εικ. 54

Αρ. Ευρετηρίου: Β.2/6.25.7

Σχήμα: Κρατήρας / Πινάκιο

Χρήση: Αγγείο μίξης - σερβιρίσματος

Διαστάσεις Σωζ. Ύψ. - Μήκ.: 5,6εκ., Διάμ. Χείλ.: μη μετρήσιμη, Πάχ. Σώμ.: 0,6-0,7εκ.

Munsell: Ο πυρήνας: 2.5YR 6/4 light reddish brown και 2.5YR 6/6 light red. Η επιφάνεια: 10YR 8/4 very pale brown.

Πηλός: Σκληρός και λείος.

Εγκλείσματα: Αραιά λευκά, γκρι και καστανά – καστανέρυθρα μικρού και μέσου - μεγάλου μεγέθους κυκλικά και ημικυκλικά.

Διάκενα: Ακανόνιστου σχήματος (vugs) και επιμήκη (planar voids).

Περιγραφή: Τμήμα χείλους και σώματος. Προεξέχον χείλος με ευθύγραμμο τοίχωμα και σώμα με ελαφρώς καμπύλο. Ευρεία αυλάκωση εσωτερικά, στην μετάβαση από το σώμα στο χείλος. Απολεπισμένη καστανέρυθρη - μελανή βαφή στην εσωτερική όψη και καστανέρυθρη (10R 4/4 reddish brown) - ερυθρή (10R 5/8 red) στην εξωτερική.

Παράλληλα: *Agora XXIX*, 235-236, 402, v. 1599, εικ. 97, πίν. 125 (Κρατήρας ή πινάκιο – gray ware / context: β' μισό 2^{ου} αι. π.Χ)

Χρονολόγηση: Ύστερη ελληνιστική – πρόωγη ρωμαϊκή περίοδος (Στρώμα του 2^{ου} αι. μ.Χ με ανάμεικτη κεραμική από τον 2^ο αι. π.Χ έως τον 2^ο αι. μ.Χ)

Γκριζα κεραμική (gray ware)

Αρ. Καταλόγου: 284

Εικ. 55

Αρ. Ευρετηρίου: A.4/13.2.14

Σχήμα: Ιχθυοπινάκιο

Χρήση: Αγγείο Σερβιρίσματος

Διαστάσεις: Σώζ. Μήκ.: 2,9εκ., Διάμ. Χείλ.: 24εκ. / σώζεται το 7%, Πάχ. Σώμ.: 0,6-0,7εκ.

Munsell: Ο πυρήνας: Gley 1 5/N gray - 2.5Y 5/1 gray. Η επιφάνεια: 5Y 6/1 gray.

Πηλός: Μαλακός και λείος.

Εγκλείσματα: Αραιά λευκά, σκούρα και πορτοκαλί ημικυκλικά, μικρού - μέσου μεγέθους. Αραιή λεπτή μίκα.

Διάκενα: -

Περιγραφή: Τμήμα χείλους και σώματος. Χείλος, το οποίο νεύει προς τα κάτω, καμπύλο στην εξωτερική όψη και σώμα με ελαφρώς καμπύλο τοίχωμα. Αυλάκωση στην εσωτερική όψη, στην μετάβαση από το σώμα στο χείλος. Μελανή απολεπισμένη βαφή σε όλη την επιφάνεια.

Παράλληλα: Παρόμοιο προφίλ *Agora XXIX*, 402, 235-236, v. 1607, εικ. 97 (context: πριν το 150 π.Χ) και James (υπό έκδοση, v. 107, εικ. 15).

Χρονολόγηση: Πρώιμος 2^{ος} αι. π.Χ (βάσει παραλλήλων).

Αρ. Καταλόγου: 285

Εικ. 55

Αρ. Ευρετηρίου: B.2/5.1.55 / Συνανήκει με το B.2/12.2.27 (;)

Σχήμα: Πινάκιο

Χρήση: Αγγείο Σερβιρίσματος

Διαστάσεις: Σώζ. Μήκ.: 3,7εκ., Διάμ. Χείλ.: 36εκ. ; / σώζεται το 4%, Πάχ. Σώμ.: 0,6εκ.

Munsell: Ο πυρήνας και η επιφάνεια Gley 1 6-7/N gray - light gray.

Πηλός: Σκληρός και λείος.

Εγκλείσματα: Αραιά λευκά, γκρι, σκούρα και πορτοκαλί μικρού, μέσου και μεγάλου μεγέθους κυκλικά - ημικυκλικά. Αραιή λεπτή μίκα και λαμπυρίζοντα.

Διάκενα: Ακανόνιστου σχήματος (vugs)

Περιγραφή: Δύο όστρακα συνανήκοντα και συγκολλούμενα. Τμήμα χείλους και σώματος. Σώμα με ευθύγραμμο τοίχωμα, το οποίο καταλήγει σε έσω νεύον χείλος τριγωνικής διατομής. Δύο διακοσμητικές αυλακώσεις στην εσωτερική όψη κάτω από το χείλος. Απολεπισμένη μελανή βαφή σε όλη την επιφάνεια.

Παράλληλα: *Agora XXIX*, 233, 399, v. 1573, εικ. 95, πίν. 124 (1^{ος} αι. π.Χ)

Χρονολόγηση: 1^{ος} αι. π.Χ (βάσει παραλλήλου).

Αρ. Καταλόγου: 286

Εικ. 55

Αρ. Ευρετηρίου: A.3/10.2.27

Σχήμα: Πινάκιο / πλατώ ;

Χρήση: Αγγείο Σερβιρίσματος

Διαστάσεις: Σώζ. Ύψ.: 2,2εκ., Διάμ. Χείλ.: 34εκ. / σώζεται το 4%, Πάχ. Σώμ.: 1,1εκ.

Munsell: Ο πυρήνας: 2.5Y 6/2 light brownish gray. Η επιφάνεια: 2.5Y 5/-6/1 gray.

Πηλός: Μαλακός και λείος με ελαφρώς πουδρώδη υφή.

Εγκλείσματα: Αρκετά - πολλά λευκά, γκρι, σκούρα και λιγότερα πορτοκαλί και καστανέρυθρα μικρού, μέσου και μεγάλου μεγέθους κυκλικά-ημικυκλικά και γωνιώδη. Πολλή λεπτή μίκα.

Διάκενα: Ακανόνιστου σχήματος (vugs)

Περιγραφή: Τμήμα χείλους και σώματος. Σώμα με ευθύγραμμο τοίχωμα και χείλος με στρογγυλεμένη απόληξη και καμπύλο τοίχωμα στην εξωτερική όψη, το οποίο νεύει ελαφρώς προς τα έξω. Ελαφριά γωνίωση στην μετάβαση από το σώμα στο χείλος. Απολεπισμένη μελανή βαφή σε όλη την επιφάνεια.

Παράλληλα: *Agora XXIX*, 399, v. 1574, εικ. 95, πίν. 124 (context: 1^{ος} αι. π.Χ), *Agora XXXII*, 60-62, 215, v. 929, εικ. 20 (πιθανώς αττικής παραγωγής /ύστερος 1^{ος} αι. π.Χ ή αργότερα)

Χρονολόγηση: 1^{ος} αι. π.Χ (βάσει παραλλήλων).

Αρ. Καταλόγου: 287

Εικ. 55

Αρ. Ευρετηρίου: A.4/10.5.29

Σχήμα: Πινάκιο

Χρήση: Αγγείο Σερβιρίσματος

Διαστάσεις: Σώζ. Μήκ.: 8,2εκ., Διάμ. Χείλ.: 29εκ. / σώζεται το 12%, Πάχ. Σώμ.: 0,5-0,7εκ.

Munsell: Ο πυρήνας και η επιφάνεια: Gley 1 7/5GY - 10GY light greenish gray (όχι απόλυτη ταύτιση / πλησιέστερο).

Πηλός: Σκληρός πηλός, λεπτόκοκκος με λεία επιφάνεια.

Εγκλείσματα: Αραιά λευκά, γκρι και πορτοκαλί μικρού - μέσου μεγέθους, ημικυκλικά. Αραιή λεπτή μίκα ;

Διάκενα: Ακανόνιστου σχήματος (vugs)

Περιγραφή: Τμήμα χείλους και σώματος. Χείλος με καμπύλο περίγραμμα, το οποίο νεύει προς τα κάτω και σώμα με ελαφρώς καμπύλο τοίχωμα. Τροπιδώση στην εξωτερική όψη, στην μετάβαση από το σώμα στο χείλος. Στην άνω όψη, στο ύψος του χείλους, μία αβαθής αυλάκωση και μία χαμηλότερα στο σώμα. Μεταξύ των δύο αυλακώσεων διακοσμητικά εμπιέστα γραμμίδια (rouletting). Μελανή απολεπισμένη βαφή σε όλη την επιφάνεια σε μπλε απόχρωση.

Παράλληλα: Όχι ακριβές παράλληλο σε γκριζα κεραμική. Παρόμοιο προφίλ χείλους σε ιταλική συγκιλάτα, *Cosnrectus*, 120-121, τύπος 39.1.2, πίν. 39 (μικρή διαφοροποίηση στην ανάπτυξη του σώματος / β'μισό 1^{ου} - α'μισό 2^{ου} αι. μ.Χ)

Χρονολόγηση: 1^{ος} αι. μ.Χ (βάσει παραλλήλου και πάσας εντοπισμού).

Αρ. Καταλόγου: 288

Εικ. 55

Αρ. Ευρετηρίου: A.3/12.2.44

Σχήμα: Πινάκιο

Χρήση: Αγγείο Σερβιρίσματος

Διαστάσεις: Σώζ. Ύψ.: 4εκ., Διάμ. Χείλ.: 32εκ. / σώζεται το 5,5%, Πάχ. Σώμ.: 0,8-0,9εκ.

Munsell: Ο πυρήνας και η επιφάνεια: Gley 2 5/5BG-10BG greenish gray.

Πηλός: Μαλακός και λείος.

Εγκλείσματα: Αραιά λευκά, γκρι, πορτοκαλί μικρού - μέσου μεγέθους ημικυκλικά - γωνιώδη. Αραιή λεπτή πολύχρωμη μίκα.

Διάκενα: Λίγα ακανόνιστου σχήματος (vugs).

Περιγραφή: Δύο όστρακα συνανήκοντα και συγκολλούμενα. Σώμα με σχεδόν ευθύγραμμο τοίχωμα και χείλος με στρογγυλεμένη απόληξη, το οποίο τείνει ελαφρώς προς τα έξω. Δύο αυλακώσεις στο εσωτερικό κάτω από το χείλος και μία στην εξωτερική όψη. Απολεπισμένη μελανή βαφή και στις δύο όψεις.

Παράλληλα: Σε γκριζα κεραμική δεν εντοπίζεται ακριβές παράλληλο. Παρόμοιο προφίλ με Slane 1980, 148, ν. 32, εικ. 4 και *Atlante II*, 29, τύπος 32, πίν. V (1-30 μ.Χ).

Χρονολόγηση: α' μισό 1^{ου} αι. μ.Χ (βάσει παραλλήλων).

Αρ. Καταλόγου: 289

Εικ. 56

Αρ. Ευρετηρίου: A.3/12.2.45

Σχήμα: Πινάκιο

Χρήση: Αγγείο Σερβιρίσματος

Διαστάσεις: Ύψ.: 1,8εκ., Διάμ. Βάσ.: μη μετρήσιμη, Πάχ. Σώμ.: 0,9-1,3εκ.

Munsell: Ο πυρήνας: Gley 1 4/N dark gray. Η επιφάνεια: Gley 2 7/5BG light greenish gray.

Πηλός: Σκληρός και λείος.

Εγκλείσματα: Αραιά λευκά, κίτρινα, γκρι, σκούρα και πορτοκαλί μικρού, μέσου και μεγάλου μεγέθους ημικυκλικά και γωνιώδη.

Διάκενα: Αραιά ακανόνιστου σχήματος (vugs)

Περιγραφή: Τμήμα βάσης και κάτω σώματος. Χαμηλός δακτύλιος, ο οποίος σώζεται αποσπασματικά, με καμπύλο τοίχωμα στην επιφάνεια έδρασης και σώμα με ευθύγραμμο τοίχωμα. Απολεπισμένη μελανή βαφή σε όλη την επιφάνεια.

Παράλληλα: Η βάση αντιστοιχεί παραδειγμάτων της ESA κεραμικής και ειδικότερα *Atlante II*, 14-16, τύπος 3-4, πίν. I

Χρονολόγηση: Ύστερος 1^{ος} αι. π.Χ – 1^{ος} αι. μ.Χ (βάσει πλησιέστερων παραλλήλων)

Αρ. Καταλόγου: 290

Εικ. 56

Αρ. Ευρετηρίου: B.2/12.2.27

Σχήμα: Πινάκιο (Απομ. *Atlante II*: ESA τύπος 3) / Συνανήκει με το B.2/5.1.55 ;

Χρήση: Αγγείο Σερβιρίσματος

Διαστάσεις: Σώζ. Ύψ.: 2,3εκ., Διάμ. Δακτ.: 12εκ. / σώζεται το 16%, Πάχ. Σώμ.: 1,3εκ.

Munsell: Ο πυρήνας: 2.5Y 6/1 gray. Η επιφάνεια: Gley 1 7-6/10Y light greenish gray - greenish gray ή 2.5Y 6/1 gray.

Πηλός: Μαλακός και λείος.

Εγκλείσματα: Αραιά λευκά, σκούρα και πορτοκαλί μικρού-μέσου μεγέθους ημικυκλικά και γωνιώδη. Λεπτή μίκα και λαμπυρίζοντα εγκλείσματα.

Διάκενα: Αραιά ακανόνιστου σχήματος (vugs) και λιγότερα επιμήκη (palnar voids)

Περιγραφή: Τμήμα βάσης και σώματος. Χαμηλός δακτύλιος με καμπύλο τοίχωμα εξωτερικά, στο ανώτερο τμήμα και λοξότοιμος στο κατώτερο. Βαθιά εγχάραξη στην επιφάνεια έδρασης. Πυθμένας με ευθύγραμμο τοίχωμα, το οποίο γίνεται πιο παχύ εξωτερικά του δακτυλίου. Απολεπισμένη μελανή βαφή σε όλη την επιφάνεια. Στον πυθμένα διακοσμητικά εμπέστα γραμμίδια ελλειπτικής διατομής.

Παράλληλα: Η βάση και ο πυθμένας αντίστοιχα με *Atlante II*, 14-15, τύπος 3, πίν. I (ύστερος 2ος - 1ος αι. π.Χ)

Χρονολόγηση: 1^{ος} αι. π.Χ (βάσει της χρονολόγησης του παραλλήλου του και του αγγείου με το οποίο, πιθανώς, συνανήκει).

Αρ. Καταλόγου: 291

Εικ. 56

Αρ. Ευρετηρίου: A.2/7.3.57

Σχήμα: Πινάκιο

Χρήση: Αγγείο Σερβιρίσματος

Διαστάσεις: Σώζ. Ύψ.: 1,9εκ., Διάμ. Δακτ.: 6,5εκ. / σώζεται το 35%, Πάχ. Σώμ.: 0,7-1εκ.

Munsell: Ο πυρήνας: Gley 1 4/N dark gray. Η επιφάνεια: Gley 2 6/10BG greenish gray

Πηλός: Μαλακός και λείος με πουδρώδη υφή.

Εγκλείσματα: Σχεδόν καθόλου. Αραιά λευκά και καστανέρυθρα ; μικρού μεγέθους ημικυκλικά. Λεπτή μίκα.

Διάκενα: Αραιά λεπτά ακανόνιστου σχήματος (vugs)

Περιγραφή: Τμήμα βάσης και σώματος. Δακτυλιόσχημη βάση με τοίχωμα που τείνει ελαφρώς προς τα έξω, λοξότοιμο στο κατώτερο τμήμα του και επίπεδη επιφάνεια έδρασης. Σώμα με ελαφρώς καμπύλο τοίχωμα στην εξωτερική όψη η. Στον πυθμένα τρεις σειρές με εμπέστα διακοσμητικά γραμμίδια. Μελανή βαφή σε όλη την επιφάνεια.

Παράλληλα: -

Χρονολόγηση: 1^{ος} αι. π.Χ – πρώιμος 1^{ος} αι. μ.Χ (Στρώμα της μέσης ρωμαϊκής περιόδου με ανάμεικτη κεραμική των ελληνιστικών και ρωμαϊκών χρόνων).

Αρ. Καταλόγου: 292

Εικ. 56

Αρ. Ευρετηρίου: A.2/7.3.58

Σχήμα: Πινάκιο

Χρήση: Αγγείο Σερβιρίσματος

Διαστάσεις: Σώζ. Ύψ.: 4εκ., Διάμ. Δακτ.: 8εκ. / σώζεται το 17%, Πάχ. Σώμ.: 0,5-1,1εκ.

Munsell: Ο πυρήνας: Gley 1 5/10Y greenish gray και 7.5YR 7/4 pink. Η επιφάνεια 7.5YR 7/4 pink.

Πηλός: Σκληρός και λείος.

Εγκλείσματα: Αραιά - λίγα λευκά, γκρι, σκούρα, πορτοκαλί και καστανέρυθρα μικρού και μέσου - μεγάλου μεγέθους ημικυκλικά και γωνιώδη. Άφθονα λαμπυρίζοντα και λεπτή μίκα.

Διάκενα: Ακανόνιστου σχήματος (vugs) και επιμήκη (palnar voids)

Περιγραφή: Τμήμα βάσης και σώματος. Δακτύλιος με λοξότοιμη επιφάνεια έδρασης, ο οποίος νεύει προς τα έξω. Επικλινές σώμα με καμπύλο τοίχωμα. Μελανή βαφή σε όλη την επιφάνεια. Εμπέστα διακοσμητικά γραμμίδια στον πυθμένα.

Παράλληλα: Παρόμοιο προφίλ δακτυλίου σε ιταλική sigillata *Agora XXXII*, 41-44, 161, v. 432, εικ. 14 (πριν το 20 π.Χ / context: β' μισό 1^{ου} αι. π.Χ)

Χρονολόγηση: 1^{ος} αι. π.Χ – πρώιμος 1^{ος} αι. μ.Χ

Αρ. Καταλόγου: 293

Εικ. 57

Αρ. Ευρετηρίου: B.2/4.2.103

Σχήμα: Πινάκιο

Χρήση: Αγγείο Σερβιρίσματος

Διαστάσεις: Σώζ. Ύψ.: 2,2εκ., Διάμ. Δακτ.: εξ.: 8,5εκ., εσ.: 7εκ., Πάχ. Σώμ.: 0,9εκ.

Munsell: Ο πυρήνας: Gley 2 4/10B dark bluish gray, 10YR 6/1 gray - 6/2 light brownish gray και 7.5YR 7/4 pink. Η επιφάνεια: στον πυθμένα 2.5Y 5/1 gray. Στον δακτύλιο και την κάτω όψη 2.5Y 5/1 gray και 7.5YR 7/4 pink - 10YR 7/4 very pale brown.

Πηλός: Μαλακός και λείος με πουδρώδη υφή.

Εγκλείσματα: Αραιά λευκά, γκρι, πορτοκαλί, καστανέρυθρα και σκούρα μικρού μεγέθους, ημικυκλικά. Λεπτή πολύχρωμη μίκα.

Διάκενα: Ακανόνιστου σχήματος (vugs).

Περιγραφή: Τρία όστρακα συνανήκοντα και συγκολλούμενα. Τμήμα βάσης και σώματος. Δακτύλιος με καμπύλο τοίχωμα εξωτερικά και κοίλο εσωτερικά. Αμυδρή αυλάκωση στην επιφάνεια έδρασης ; Πυθμένας με ελαφρώς κοίλο τοίχωμα στην άνω όψη και μαστοειδή απόφυση στην κάτω. Απολεπισμένη καστανέρυθη - μελανή βαφή στον πυθμένα. Εμπίεστη διακόσμηση στον πυθμένα. Αστέρας - Ανθέμιο ;

Παράλληλα: *Agora XXIX*, 235, 407, v. 1642, εικ. 98, πίν. 131, 148 (250-165 π.Χ)

Χρονολόγηση: 1^{ος} αι. π.Χ – πρώιμος 1^{ος} αι. μ.Χ

Αρ. Καταλόγου: 294

Εικ. 57

Αρ. Ευρετηρίου: B.2/9.1.46

Σχήμα: Κύπελλο

Χρήση: Αγγείο Πρόσεως

Διαστάσεις: Σώζ. Ύψ.: 2,8εκ., Διάμ. Χείλ.: 16εκ. / σώζεται το 13%, Πάχ. Σώμ.: 0,5εκ.

Munsell: Ο πυρήνας 2.5Y 5/1 gray. Η επιφάνεια 5Y 5/1 gray.

Πηλός: Μαλακός και λείος με έντονη θραυστότητα.

Εγκλείσματα: Αραιά λευκά, γκρι, πορτοκαλί και καστανά – καστανέρυθρα ; μικρού - μέσου μεγέθους ημικυκλικά -γωνιώδη. Αραιή λεπτή μίκα.

Διάκενα: Λίγα ακανόνιστου σχήματος (vugs).

Περιγραφή: Δέκα όστρακα συνανήκοντα, εκ των οποίων τα τρία συγκολλούμενα. Τμήμα χείλους και σώματος. Απλό χείλος, το οποίο τείνει ελαφρώς προς τα μέσα και σώμα με καμπύλο τοίχωμα. Αυλάκωση εξωτερικά, κάτω από το χείλος. Απολεπισμένη μελανή στιλπνή βαφή και στις δύο όψεις.

Παράλληλα: *Agora V*, 13, v. F. 26, πίν. 63, *Agora XXIX*, 400, 235-236, v. 1584, εικ. 96, πίν. 124 (110 - πρώιμος 1ος αι. μ.Χ), *Agora XXXII*, 61, 214, v. 923, εικ. 30 (εποχή Αυγούστου)

Χρονολόγηση: 1^{ος} αι. π.Χ – πρώιμος 1^{ος} αι. μ.Χ (βάσει παραλλήλων).

Αρ. Καταλόγου: 295

Εικ. 57

Αρ. Ευρετηρίου: B.2/9.1.42

Σχήμα: Πινάκιο

Χρήση: Αγγείο Σερβιρίσματος

Διαστάσεις: Σώζ. Μήκ.: 3,4εκ., Διάμ. Χείλ.: 20εκ. / σώζεται το 7%, Πάχ. Σώμ.: 0,5-0,7εκ.

Munsell: Ο πυρήνας 5Y 5/1 gray. Η επιφάνεια: Gley 1 6/5GY greenish gray και 5Y 6/1 gray.

Πηλός: Σκληρός και ελαφρώς τραχύς.

Εγκλείσματα: Πολλά - άφθονα σκούρα και λιγότερα λευκά και καστανέρυθρα. Όλα μικρού, μέσου και μεγάλου μεγέθους. Τα περισσότερα κυκλικά - ημικυκλικά και λιγότερα γωνιώδη. Αραιή λεπτή μίκα ; και λαμπυρίζοντα εγκλείσματα.

Διάκενα: Ακανόνιστου σχήματος (vugs)

Περιγραφή: Τμήμα χείλους και σώματος. Σώμα με ευθύγραμμο τοίχωμα, το οποίο καταλήγει σε βραχύ στρογγυλεμένο χείλος, το οποίο νεύει ελαφρώς προς τα κάτω. Εγχάραξη στην εσωτερική όψη, στην μετάβαση από το σώμα στο χείλος. Απολεπισμένη καστανή - μελανή θαμπή βαφή και στις δύο όψεις.

Παράλληλα: Παρόμοιο προφίλ, όχι απόλυτη ταύτιση και σε διαφορετικό πηλό *Corinth VII.7*, 118-120, 186, v. 272, εικ. 35, πίν. 31 (ύστερος 2ος - 1ος αι. π.Χ)

Χρονολόγηση: Ύστερος 2^{ος} – 1^{ος} αι. π.Χ (βάσει παραλλήλου).

Αρ. Καταλόγου: 296

Εικ. 57

Αρ. Ευρετηρίου: A.2/6.2.21

Σχήμα: Πινάκιο

Χρήση: Αγγείο Σερβιρίσματος

Διαστάσεις: Σώζ. Μήκ.: 2,8εκ., Διάμ. Χείλ.: 21εκ. / σώζεται το 5%, Πάχ. Σώμ.: 0,6-0,8εκ.

Munsell: Ο πυρήνας Gley 1 4/N dark gray. Η επιφάνεια 10YR-2.5Y 5/1 gray.

Πηλός: Σκληρός και ελαφρώς τραχύς. SSF ;

Εγκλείσματα: Αρκετά - πολλά λευκά, κίτρινα, γκρι, σκούρα, πορτοκαλί και καστανά - καστανέρυθρα μικρού, μέσου και μεγάλου μεγέθους κυκλικά - ημικυκλικά και γωνιώδη. Λεπτή μίκα ; και λαμπυρίζοντα εγκλείσματα.

Διάκενα: Ακανόνιστου σχήματος (vugs).

Περιγραφή: Τμήμα χείλους και σώματος. Χείλος που νεύει ελαφρώς προς τα κάτω, καμπύλο στην εξωτερική όψη και σώμα με ευθύγραμμο τοίχωμα. Αυλάκωση στην εσωτερική όψη, στην μετάβαση από το σώμα στο χείλος. Απολεπισμένη καστανέρυθη - μελανή βαφή στο εσωτερικό.

Παράλληλα: Παρόμοιο προφίλ James (υπό έκδοση, v. 49, εικ. 5), *Corinth VII.7*, 118-120, 186, v. 273, εικ. 35, πίν. 31 (απόθεση: α΄μισό 1ου αι. μ.Χ)

Χρονολόγηση: α΄ μισό 1ου αι. μ.Χ ;

Αρ. Καταλόγου: 297

Εικ. 58

Αρ. Ευρετηρίου: A.2/3.4.22

Σχήμα: Πινάκιο

Χρήση: Αγγείο Σερβιρίσματος

Διαστάσεις: Σώζ. Μήκ.: 4,2εκ., Διάμ. Χείλ.: μη μετρήσιμη, Πάχ. Σώμ.: 0,6εκ.

Munsell: Ο πυρήνας: 10YR 4/1 dark gray. Η επιφάνεια: 2.5Y 5/1 gray.

Πηλός: Σκληρός και τραχύς. SSF ;

Εγκλείσματα: Αρκετά - πολλά λευκά, κίτρινα, γκρι, σκούρα και καστανέρυθρα ; μικρού, μέσου και μεγάλου μεγέθους, κυκλικά - ημικυκλικά και γωνιώδη. Λαμπυρίζοντα εγκλείσματα.

Διάκενα: Ακανόνιστου σχήματος (vugs).

Περιγραφή: Τμήμα χείλους και σώματος. Στρογγυλεμένο χείλος, το οποίο νεύει ελαφρώς προς τα κάτω και σώμα με ευθύγραμμο τοίχωμα. Αυλάκωση στην εσωτερική όψη, στην μετάβαση από το σώμα στο χείλος και στην εξωτερική όψη του χείλους. Ίχνη μελανής βαφής σε όλη την επιφάνεια.

Παράλληλα: Παρόμοιο προφίλ, χωρίς την αυλάκωση στην εξωτερική όψη James (υπό έκδοση, ν. 50, εικ. 5)

Χρονολόγηση: Ελληνιστική περίοδος (Στρώμα της μέσης ρωμαϊκής περιόδου με ανάμεικτη κεραμική των ελληνιστικών και ρωμαϊκών χρόνων).

Αρ. Καταλόγου: 298

Εικ. 58

Αρ. Ευρετηρίου: B.2/10.3.61

Σχήμα: Οινοχόη

Χρήση: Αγγείο χοής

Διαστάσεις: Σώζ. Ύψ.: 3,7εκ., Διάμ. Χείλ.: 9εκ. / σώζεται το 10%, Πάχ. Σώμ.: 0,3εκ.

Munsell: Ο πυρήνας: Gley 1 4/N dark gray. Η επιφάνεια Gley 1 5/N gray.

Πηλός: Σκληρός και μέτρια τραχύς.

Εγκλείσματα: Αραιά λευκά, γκρι, σκούρα και πορτοκαλί μικρού, μέσου και μεγάλου μεγέθους κυκλικά, ημικυκλικά και γωνιώδη. Αραιή λεπτή μίκα ; και λαμπυρίζοντα εγκλείσματα.

Διάκενα: Λίγα ακανόνιστου σχήματος (vugs).

Περιγραφή: Τμήμα χείλους και λαιμού. Έσω νεύον χείλος με στρογγυλεμένη απόληξη και λαιμός με κοίλο τοίχωμα. Αυλάκωση στην κάτω εξωτερική όψη του χείλους. Απολεπισμένη μελανή βαφή και στις δύο όψεις.

Παράλληλα: *Agora XXXII*, 91-92, 253, ν. 1458, εικ. 44, πίν. 71 (Λευκή κεραμική Κωνσταντινούπολης ή Αίγινας / ύστερος 5^{ος} – πρώιμος 6^{ος} αι. μ.Χ)

Χρονολόγηση: 1^{ος} - 2^{ος} αι. μ.Χ ;

ΛΕΠΤΟΤΟΙΧΑ ΑΓΓΕΙΑ

Αρ. Καταλόγου: 299

Εικ. 58

Αρ. Ευρετηρίου: A.3/10.2.26

Σχήμα: Κύπελλο

Χρήση: Επιτραπέζιο Αγγείο

Διαστάσεις: Σώζ. Ύψ.: 1,8εκ., Διάμ. Χείλ.: 6εκ. / σώζεται το 16%, Πάχ. Σώμ.: 0,3εκ.

Munsell: Ο πυρήνας: 7.5YR 6/4 light brown και 10YR 6/3 pale brown. Η επιφάνεια: 10YR 7/3-7/4 very pale brown.

Πηλός: Σκληρός και λείος.

Εγκλείσματα: Πολλά λευκά, κίτρινα, γκρι, σκούρα, πορτοκαλί και ερυθρά – καστανέρυθρα μικρού, μέσου και μεγάλου μεγέθους, κυκλικά, ημικυκλικά και γωνιώδη. Αραιή λεπτή μίκα και λαμπυρίζοντα εγκλείσματα.

Διάκενα: Ακανόνιστου σχήματος (vugs) και επιμήκη (planar voids).

Περιγραφή: Τμήμα χείλους και σώματος. Έξω νεύον χείλος με καμπύλο τοίχωμα στην εξωτερική όψη και κοίλο εσωτερικά και σώμα με καμπύλο τοίχωμα. Ερυθρή (10R 4/6 red) - μελανή βαφή σε όλη την επιφάνεια.

Παράλληλα: Παρόμοιο προφίλ, αλλά χωρίς βαφή Marabini 1973, 59, ν. 52, πίν. 5, 58 (τύπος IV μέσα του 2^{ου} αι. π.Χ - πρώιμη εποχή Αυγούστου), *Corinth XVIII.2*, 96-98 210, εικ. 23

Χρονολόγηση: Ύστερος 1^{ος} αι. π.Χ – 1^{ος} αι. μ.Χ.

Αρ. Καταλόγου: 300 **Εικ. 58**
Αρ. Ευρετηρίου: B.2/12.2.23
Σχήμα: Κύπελλο
Χρήση: Αγγείο Σερβιρίσματος
Διαστάσεις: Σώζ. Ύψ.: 1,7εκ., Διάμ. Δακτ.: εξ.: 3,9εκ. / σώζεται το 20%, Πάχ. Σώμ.: 0,2-0,4εκ.
Munsell: Ο πυρήνας: Gley 1 3/N very dark gray. Η επιφάνεια: Gley 2 4/5B -10B dark bluish gray (όχι απόλυτη ταύτιση)
Πηλός: Σκληρός και τραχύς. SSF.
Εγκλείσματα: Αρκετά λευκά, κίτρινα, γκρι και πορτοκαλί μικρού, μέσου και μεγάλου μεγέθους κυκλικά, ημικυκλικά και γωνιώδη.
Διάκενα: Ακανόνιστου σχήματος (vugs)
Περιγραφή: Δύο όστρακα συνανήκοντα και συγκολλούμενα. Τμήμα βάσης και κάτω σώματος. Χαμηλή δακτυλιόσχημη βάση με στρογγυλεμένο τοίχωμα στην επιφάνεια έδρασης και σφαιρικό σώμα. Στο εσωτερικό ίχνη του κεραμικού τροχού.
Παράλληλα: Παρόμοιο προφίλ βάσης και σώματος Marabini 1973, 59, v. 48, πίν. 5, 58 (τύπος IV / μέσα του 2^{ου} αι. π.Χ - πρώιμη εποχή Αυγούστου).
Χρονολόγηση: 1^{ος} αι. π.Χ

Αρ. Καταλόγου: 301 **Εικ. 58**
Αρ. Ευρετηρίου: A.3/8.3.11
Σχήμα: Διώτο κύπελλο
Χρήση: Αγγείο Πόσεως
Διαστάσεις: Σώζ. Ύψ.: 3,7εκ., Διάμ. Χείλ.: μη μετρήσιμη, Πάχ. Σώμ.: 0,15εκ.
Munsell: Ο πυρήνας: 2.5YR 5/6 red. Η επιφάνεια: 2.5YR 6/8 light red.
Πηλός: Σκληρός και τραχύς. SSF.
Εγκλείσματα: Λίγα λευκά, κίτρινα, γκρι, σκούρα και καστανέρυθρα μικρού, μέσου και μεγάλου μεγέθους κυκλικά, ημικυκλικά και γωνιώδη. Λεπτή μίκα.
Διάκενα: Ακανόνιστου σχήματος (vugs).
Περιγραφή: Τμήμα χείλους, σώματος και ακέραιη λαβή. Έξω νεύον χείλος, κοίλο στη εσωτερική όψη, ωοειδές σώμα και ταινιοτή λαβή, η οποία εκφύεται στην εξωτερική όψη του χείλους και καταλήγει στο σώμα. Στην λαβή δύο διακοσμητικές δισκοειδείς αποφύσεις (rotelle).
Παράλληλα: Δεν εντοπίστηκε ακριβές παράλληλο. Παρόμοιο προφίλ με μικρές επιμέρους διαφοροποιήσεις και όχι με λεπτό τοίχωμα *Agora XXIX*, 415, v. 1698, εικ. 101, πίν. 135 (context: 100-75 π.Χ)
Χρονολόγηση: β' μισό 1^{ου} αι. π.Χ (από αδημοσίευτο υλικό της Σικυώνας).

Αρ. Καταλόγου: 302 **Εικ. 58**
Αρ. Ευρετηρίου: B.1/3.1.89
Σχήμα: Κύπελλο (Mug Urnetta a collarino)
Χρήση: Επιτραπέζιο Αγγείο
Διαστάσεις: Σώζ. Ύψ.: 2,3εκ., Διάμ. Χείλ.: 8εκ. / σώζεται το 15,1%, Πάχ. Σώμ.: 0,2εκ.
Munsell: Ο πυρήνας: 2.5YR 4/4 reddish brown. Η επιφάνεια: 2.5YR 6/8 - 5YR 6/6 reddish yellow.
Πηλός: Σκληρός και τραχύς. CSF.
Εγκλείσματα: Πολλά λευκά, κίτρινα, γκρι, σκούρα, πορτοκαλί και καστανέρυθρα μικρού, μέσου και μεγάλου μεγέθους κυκλικά, ημικυκλικά και γωνιώδη. Λεπτή μίκα και πολλά - άφθονα λαμπυρίζοντα εγκλείσματα.
Διάκενα: Ακανόνιστου σχήματος (vugs)
Περιγραφή: Τμήμα χείλους και σώματος. Έξω νεύον χείλος με κωνική απόληξη και σώμα με καμπύλο τοίχωμα.
Παράλληλα: *Corinth XVIII.2*, 94-95, v. 196, εικ. 22, πίν. 12, *Agora XXXII*, 102-103, 268, v. 1605, εικ. 51, πίν. 76 (100 μ.Χ - 2ος αι. μ.Χ), Marabini 1973, 237, v. 432, πίν. 46, 85 (τύπος LXVIII), Abadie Reynal 2007, 224-225, v. 328.2, πίν. 48, Grigoropoulos (υπό έκδοση, v. 173, εικ. 35)
Χρονολόγηση: Ύστερος 1^{ος} - 2^{ος} αι. μ.Χ

Αρ. Καταλόγου: 303 **Εικ. 59**
Αρ. Ευρετηρίου: A.ΕΠ.2.45
Σχήμα: Κύπελλο (Mug Bocallini a Collarino)
Χρήση: Επιτραπέζιο αγγείο
Διαστάσεις: Σώζ. Ύψ.: 1,1εκ., Διάμ. Βάσ.: 4,1εκ. Πάχ. Σώμ.: 0,25εκ.

Munsell: Ο πυρήνας: 10YR 4/1 dark gray. Η επιφάνεια: 2.5Y 5/2 grayish brown με Gley 1 4/N dark gray απόχρωση, επίκτητη από το ψήσιμο.

Πηλός: Σκληρός και τραχύς. CSF.

Εγκλείσματα: Λευκά, κίτρινα, γκρι, σκούρα και λιγότερα πορτοκαλί και καστανέρυθρα. Λεπτή μίκα.

Διάκενα: Ακανόνιστου σχήματος (vugs)

Περιγραφή: Τμήμα βάσης και κάτω σώματος. Χαμηλή δισκοειδής βάση με κοίλο τοίχωμα στην επιφάνεια έδρασης και σώμα με καμπύλο τοίχωμα. Ίχνη του κεραμικού τροχού στο εσωτερικό.

Παράλληλα: *Agora XXXII*, 101-104, 267, v. 1602, εικ. 50 (context: α' μισό 2^{ου} αι. μ.Χ)

Χρονολόγηση: Ύστερος 1^{ος} – 2^{ος} αι. μ.Χ

Αρ. Καταλόγου: 304

Εικ. 59

Αρ. Ευρετηρίου: Α.ΕΠ.1.37

Σχήμα: Κύπελλο (Mug Bocallini a Collarino)

Χρήση: Επιτραπέζιο Αγγείο

Διαστάσεις: Σώζ. Ύψ.: 2,65εκ., Διάμ. Βάσ.: 4,7εκ., σώζεται το 51%, Πάχ. Σώμ.: 0,5-0,6εκ.

Munsell: Ο πυρήνας: 10R 5/4 reddish brown και Gley 1 4/N dark gray. Η επιφάνεια Gley 2 4-5/N dark gray - gray.

Πηλός: Σκληρός και τραχύς. CSF.

Εγκλείσματα: Πολλά λευκά, κίτρινα, γκρι, σκούρα, πορτοκαλί και καστανέρυθρα, μικρού, μέσου και μεγάλου μεγέθους κυκλικά, ημικυκλικά καιγωνιώδη. Αραιή λεπτή μίκα και λαμπυρίζοντα εγκλείσματα.

Διάκενα: Ακανόνιστου σχήματος (vugs)

Περιγραφή: Τμήμα βάσης και κάτω σώματος. Χαμηλή δισκοειδής βάση με κοίλο τοίχωμα στην επιφάνεια έδρασης και σώμα με καμπύλο τοίχωμα. Στο εσωτερικό ίχνη του κεραμικού τροχού.

Παράλληλα: Παρόμοιο προφίλ *Agora XXXII*, 101-104, 267, v. 1603, εικ. 50 (context: α' μισό 2^{ου} αι. μ.Χ), Tzavella (υπό έκδοση, v. 6, εικ. 128)

Χρονολόγηση: Ύστερος 1^{ος} – 2^{ος} αι. μ.Χ (βάσει παραλλήλων).

Αρ. Καταλόγου: 305

Εικ. 59

Αρ. Ευρετηρίου: Β.2/4.1.104

Σχήμα: Κύπελλο

Χρήση: Επιτραπέζιο αγγείο

Διαστάσεις: Σώζ. Ύψ.: 2,4εκ., Διάμ. Χείλ.: 6 / σώζεται το 5,2%

Munsell: Ο πυρήνας: Gley 1 5/N gray. Η επιφάνεια: Gley 2 5/5BG - 10BG greenish gray.

Πηλός: Σκληρός και τραχύς. SSF.

Εγκλείσματα: Πολλά λευκά, κίτρινα, γκρι, σκούρα και καστανέρυθρα μικρού, μέσου και μεγάλου μεγέθους κυκλικά, ημικυκλικά καιγωνιώδη. Λεπτή μίκα / λαμπυρίζοντα εγκλείσματα.

Διάκενα: Ακανόνιστου σχήματος (vugs).

Περιγραφή: Τμήμα χείλους και άνω σώματος. Χείλος με καμπυλόκυρτο περίγραμμα, κοίλο στην εσωτερική όψη, το οποίο τείνει ελαφρώς προς τα έξω. Σώμα με καμπύλο τοίχωμα.

Παράλληλα: *Corinth XVIII.2*, 94-95, v. 198, εικ. 22 Abadie Reynal 2007, 201-202, v. 330.2, πίν. 49, Grigoriopoulos (υπό έκδοση, v. 80-81, εικ. 27)

Χρονολόγηση: 3ος αι. μ.Χ ; (βάσει παραλλήλων)

Αρ. Καταλόγου: 306

Εικ. 59

Αρ. Ευρετηρίου: Β.2/4.1.105

Σχήμα: Κύπελλο

Χρήση: Αγγείο Σερβιρίσματος

Διαστάσεις: Σώζ. Ύψ.: 1,7εκ., Διάμ. Χείλ.: 6 εκ. / σώζεται το 10%

Munsell: Ο πυρήνας: Gley 2 4/10BG dark greenish gray. Η επιφάνεια: Gley 2 6/10G light greenish gray και 2.5YR 6/8 (τοπική απομ. blister ware ;)

Πηλός: Σκληρός και τραχύς. SSF.

Εγκλείσματα: Αρκετά - πολλά λευκά, κίτρινα, γκρι, πορτοκαλί και καστανέρυθρα μικρού, μέσου και μεγάλου μεγέθους κυκλικά, ημικυκλικά καιγωνιώδη. Λεπτή μίκα και λαμπυρίζοντα εγκλείσματα.

Διάκενα: Ακανόνιστου σχήματος (vugs)

Περιγραφή: Τμήμα χείλους. Χείλος με καμπυλόκυρτο περίγραμμα, κοίλο στην εσωτερική όψη, το οποίο νεύει ελαφρώς προς τα έξω.

Παράλληλα: Παρόμοιο προφίλ *Corinth XVIII.2*, 94-95, v. 198, εικ. 22, Abadie Reynal 2007, 201-202, v. 330.2, πίν. 49, Grigoriopoulos (υπό έκδοση, v. 80-81, εικ. 27)

Χρονολόγηση: 3ος αι. μ.Χ ; (βάσει παραλλήλων)

Αρ. Καταλόγου: 307 **Εικ. 59**
Αρ. Ευρετηρίου: B.1/3.1.135
Σχήμα: Κύπελλο
Χρήση: Αγγείος Σερβιρίσματος
Διαστάσεις: Σώζ. Ύψ.: 2,9εκ., Διάμ. Χείλ.: 8εκ. / σώζεται το 10%
Munsell: Ο πυρήνας και η επιφάνεια: 10YR 8/2 very pale brown.
Πηλός: Σκληρός με ελαφρώς πουδρώδη υφή.
Εγκλείσματα: Αραιά λευκά, γκρι-σκούρα, πορτοκαλί και καστανά μικρού, μέσου και μεγάλου μεγέθους κυκλικά και ημικυκλικά. Αραιή λεπτή μίκα.
Διάκενα: Ακανόνιστου σχήματος (vugs) και επιμήκη (planar voids).
Περιγραφή: Τμήμα χείλους. Χείλος με καμπυλόκυρτο περίγραμμα και απόληξη τετράγωνης διατομής, το οποίο νεύει ελαφρώς προς τα έξω. Άνω σώμα με ευθύγραμμο τοίχωμα.
Παράλληλα: Παρόμοιο προφίλ, χωρίς απόλυτη ταύτιση *Corinth XVIII.2*, 94-95, v. 198, εικ. 22, Grigoriopoulos (υπό έκδοση, v. 80-81, εικ. 27)
Χρονολόγηση: 3ος αι. μ.Χ ; (βάσει παραλλήλων).

Αρ. Καταλόγου: 308 **Εικ. 59**
Αρ. Ευρετηρίου: B.2/7.1.22
Σχήμα: Οινοχόη
Χρήση: Αγγείο Χοής
Διαστάσεις: Σώζ. Ύψ.: 1,6εκ., Διάμ. Χείλ.: 9εκ., σώζεται το 12%, Πάχ. Σώμ.: 0,3εκ.
Munsell: Ο πυρήνας: Gley 1 4/N dark gray. Η επιφάνεια: 2.5Y 5/1 gray και στην εξωτερική όψη και το χείλος 7.5YR 7/6 reddish yellow.
Πηλός: Σκληρός και τραχύς. SSF.
Εγκλείσματα: Αρκετά - πολλά λευκά, κίτρινα, γκρι, πορτοκαλί και καστανέρυθρα μικρού, μέσου και μεγάλου μεγέθους κυκλικά, ημικυκλικά και λιγότερα γωνιώδη. Λεπτή μίκα (πολύχρωμη) και λαμπυρίζοντα εγκλείσματα.
Διάκενα: Λίγα ακανόνιστου σχήματος (vugs).
Περιγραφή: Τμήμα χείλους και σώματος. Βραχύ έξω νεύον χείλος τριγωνικής διατομής και άνω σώμα με ευθύγραμμο τοίχωμα.
Παράλληλα: Tzavella (υπό έκδοση, v. 3, εικ. 128)
Χρονολόγηση: Πρώιμη ρωμαϊκή περίοδος (βάσει παραλλήλων).

Αρ. Καταλόγου: 309 **Εικ. 59**
Αρ. Ευρετηρίου: A.2/4.1.18
Σχήμα: Οινοχόη
Χρήση: Αγγείο Χοής
Διαστάσεις: Σώζ. Ύψ.: 2,1εκ., Διάμ. Χείλ.: 5εκ., σώζεται το 17%, Πάχ. Σώμ.: 0,25-0,3εκ.
Munsell: Ο πυρήνας: 2.5YR 3/1 dark reddish gray. Η επιφάνεια: Gley 1 6/N gray με 2.5YR 6/8 light red - 5/8 red απόχρωση επίκτητη από το ψήσιμο.
Πηλός: Σκληρός και τραχύς. SSF.
Εγκλείσματα: Πολλά λευκά, κίτρινα, γκρι, πορτοκαλί, σκούρα και καστανέρυθρα μικρού, μέσου και μεγάλου μεγέθους κυκλικά, ημικυκλικά και λιγότερα γωνιώδη. Λεπτή μίκα (πολύχρωμη) και λαμπυρίζοντα εγκλείσματα.
Διάκενα: Ακανόνιστου σχήματος (vugs).
Περιγραφή: Τμήμα χείλους και σώματος. Βραχύ έξω νεύον χείλος, επίπεδο στην άνω όψη και σώμα με ελαφρώς καμπύλο τοίχωμα.
Παράλληλα: Tzavella (υπό έκδοση, v. 3, εικ. 127)
Χρονολόγηση: Πρώιμη ρωμαϊκή περίοδος (βάσει παραλλήλων)

ΑΜΦΟΡΕΙΣ

ΤΟΠΙΚΟΙ ΑΜΦΟΡΕΙΣ

Αρ. Καταλόγου: A1

Εικ. 60

Αρ. Ευρητηρίου: A.3/11.2.1

Σχήμα: Αμφορέας

Τύπος: Σικυώνιος Αι

Χρήση: Αγγείο Μεταφοράς - Αποθήκευσης.

Διαστάσεις: Σώζ. Ύψ.: 15,4εκ., Διάμ. Χείλ.: 12εκ. / σώζεται το 19%, Διαστ. Λαβ.: 4,1 x 3,6εκ., Πάχ. Λαιμ.: 1,4εκ.

Munsell: Ο πυρήνας: 2.5YR 5/6 red. Η επιφάνεια: 2.5Y 5/1 gray - 5/2 grayish brown και κατά τόπους 2.5YR 6/8 light red με 10YR 6/3 pale brown - 10YR 7/3 very pale brown απόχρωση, επίκτητη από το ψήσιμο.

Πηλός: Σκληρός και τραχύς.

Εγκλείσματα: Αρκετά - πολλά λευκά, κίτρινα, γκρι, σκούρα, ωχρώδη - πορτοκαλί και καστανέρυθρα μικρού, μέσου και μεγάλου μεγέθους κυκλικά, ημικυκλικά και γωνιώδη. Αραιή λεπτή μίκα. CSF.

Διάκενα: Ακανόνιστου σχήματος (vugs)

Περιγραφή: Δύο όστρακα συνανήκοντα και συγκολλούμενα. Τμήμα χείλους και λαιμού. Κάθετο χείλος με καμπύλο τοίχωμα στην εξωτερική όψη (outward thickened) και ελαφρώς επίπεδο στην άνω. Λαιμός με ελαφρώς καμπύλο τοίχωμα. Στο ανώτερο τμήμα του λαιμού στεφάνη τριγωνικής διατομής και μία νεύρωση άνωθεν της.

Παράλληλα: Tzavella (υπό έκδοση, ν. 1, εικ. 123)

Χρονολόγηση: Ύστερη ελληνιστική - πρώιμη ρωμαϊκή περίοδος

Αρ. Καταλόγου: A2

Εικ. 60

Αρ. Ευρητηρίου: B.Αφ.Αν.1.3

Σχήμα: Αμφορέας

Τύπος: Σικυώνιος Αι

Χρήση: Αγγείο Μεταφοράς - Αποθήκευσης.

Διαστάσεις: Σώζ. Ύψ.: 4,8εκ., Διάμ. Χείλ.: 12,5εκ. / σώζεται το 31,5%, Πάχ. Λαιμ.: 0,8εκ.

Munsell: Ο πυρήνας: 10YR 5/2 grayish brown. Η επιφάνεια: 10YR 6/2 light brownish gray - 7/2 light gray κατά τόπους 10YR 7/3 very pale brown - 2.5Y 8/2 pale yellow απόχρωση, επίκτητη από το ψήσιμο.

Πηλός: Σκληρός και τραχύς.

Εγκλείσματα: Αρκετά - πολλά λευκά, κίτρινα, γκρι, σκούρα (κυριαρχούν) και λιγότερα καστανέρυθρα και πορτοκαλί μικρού, μέσου και μεγάλου μεγέθους κυκλικά, ημικυκλικά και γωνιώδη. Αραιή λεπτή μίκα. CSF.

Διάκενα: Ακανόνιστου σχήματος (vugs)

Περιγραφή: Τμήμα χείλους και λαιμού. Κάθετο χείλος με καμπύλο τοίχωμα στην εξωτερική όψη (outward thickened) και λαιμός με ευθύγραμμο.

Παράλληλα: Παρόμοιο προφίλ Grigoropoulos (υπό έκδοση, ν. 150, εικ. 33), Tzavella (υπό έκδοση, ν. 2, εικ. 123)

Χρονολόγηση: Ύστερη ελληνιστική - πρώιμη ρωμαϊκή περίοδος

Αρ. Καταλόγου: A3

Εικ. 61

Αρ. Ευρητηρίου: A.2/4.1.2

Σχήμα: Αμφορέας

Τύπος: Σικυώνιος Αι

Χρήση: Αγγείο Μεταφοράς - Αποθήκευσης.

Διαστάσεις: Σώζ. Ύψ.: 7,7εκ., Διάμ. Χείλ.: 11εκ. / σώζεται το 18%.

Munsell: Ο πυρήνας: 10YR 6/2 light brownish gray - 5/2 grayish brown. Η επιφάνεια: 10YR 6/2 light brownish gray και 10YR 6/3 pale brown με 10YR 7/3 very pale brown απόχρωση, επίκτητη από το ψήσιμο.

Πηλός: Σκληρός και τραχύς.

Εγκλείσματα: Αρκετά - πολλά λευκά, κίτρινα, γκρι, σκούρα - καστανά, πορτοκαλί και καστανέρυθρα μικρού, μέσου και μεγάλου μεγέθους κυκλικά, ημικυκλικά και γωνιώδη. Αραιή λεπτή μίκα. CSF.

Διάκενα: Ακανόνιστου σχήματος (vugs).

Περιγραφή: Τμήμα χείλους και λαιμού. Κάθετο χείλος, ελαφρώς καμπύλο στην εξωτερική όψη και λαιμός με ευθύγραμμο τοίχωμα. Στον λαιμό στεφάνη τριγωνικής διατομής.

Παράλληλα: Παρόμοιο προφίλ Grigoriopoulos (υπό έκδοση, ν. 20, εικ. 21), Tzavella (υπό έκδοση, ν.13, εικ. 123)

Χρονολόγηση: Ύστερη ελληνιστική – πρώιμη ρωμαϊκή περίοδος

Αρ. Καταλόγου: A4

Εικ. 61

Αρ. Ευρητηρίου: A.3/11.2.5

Σχήμα: Αμφορέας

Τύπος: Σικυώνιος Αi

Χρήση: Αγγείο Μεταφοράς - Αποθήκευσης.

Διαστάσεις: Σώζ. Ύψ.: 4,5εκ., Διάμ. Χείλ.: 16εκ. / σώζεται το 9,5%.

Munsell: Ο πυρήνας: 2.5YR 5/6 red και 10YR 5/3 brown - 5/4 yellowish brown. Η επιφάνεια: 10YR 7/3 very pale brown με 10YR 6/2 light brownish gray απόχρωση, επίκτητη από το ψήσιμο.

Πηλός: Σκληρός και μέτρια τραχύς.

Εγκλείσματα: Αρκετά λευκά, κίτρινα, γκρι, σκούρα, καστανέρυθρα και πορτοκαλί μικρού, μέσου και μεγάλου μεγέθους κυκλικά, ημικυκλικά καιγωνιώδη. Αραιή λεπτή μίκα. CSF.

Διάκενα: Ακανόνιστου σχήματος (vugs).

Περιγραφή: Τμήμα χείλους και λαιμού. Αμφορέας με κάθετο χείλος, ελαφρώς καμπύλο στην εξωτερική όψη και ελαφρώς κοίλο στην εσωτερική. Μικρό τμήμα λαιμού με ευθύγραμμο τοίχωμα.

Παράλληλα: Παρόμοιο προφίλ Grigoriopoulos (υπό έκδοση, ν. 20, εικ. 21), Tzavella (υπό έκδοση, ν.15, εικ. 123)

Χρονολόγηση: Ύστερη ελληνιστική – πρώιμη ρωμαϊκή περίοδος

Αρ. Καταλόγου: A5

Εικ. 62

Αρ. Ευρητηρίου: B.2/9.1.1

Σχήμα: Αμφορέας

Τύπος: Σικυώνιος Αi ή Αii

Χρήση: Αγγείο Μεταφοράς - Αποθήκευσης.

Διαστάσεις: Σώζ. Ύψ.: 11εκ., Διάμ. Χείλ.: 11εκ. / σώζεται το 24%, Πάχ. Λαιμ.: 0,9εκ.

Munsell: Ο πυρήνας: Gley 1 5/10Y greenish gray. Η επιφάνεια: Gley 1 6/10Y greenish gray.

Πηλός: Σκληρός και τραχύς.

Εγκλείσματα: Αρκετά - πολλά λευκά, κίτρινα, γκρι, σκούρα, ωχρώδη, πορτοκαλί και καστανέρυθρα μικρού, μέσου και μεγάλου μεγέθους κυκλικά, ημικυκλικά καιγωνιώδη. Λεπτή μίκα. CSF.

Διάκενα: Ακανόνιστου σχήματος (vugs).

Περιγραφή: Τμήμα χείλους, λαιμού και λαβής. Κάθετο χείλος με καμπύλο τοίχωμα στην εξωτερική όψη και κοίλο στην εσωτερική. Λαιμός με ευθύγραμμο τοίχωμα και αρχή λαβής ελλειπτικής διατομής, η οποία εκφύεται στον λαιμό κάτω από το χείλος. Στεφάνη τριγωνικής διατομής στην εξωτερική όψη του λαιμού, στο ύψος της λαβής.

Παράλληλα: Παρόμοιο προφίλ Tzavella (υπό έκδοση, ν. 4, εικ. 123)

Χρονολόγηση: Ύστερη ελληνιστική – πρώιμη ρωμαϊκή περίοδος

Αρ. Καταλόγου: A6

Εικ. 62

Αρ. Ευρητηρίου: B.2/10.3.2

Σχήμα: Αμφορέας

Τύπος: Σικυώνιος Αii

Χρήση: Αγγείο Μεταφοράς - Αποθήκευσης.

Διαστάσεις: Σώζ. Ύψ.: 6,8εκ., Διάμ. Χείλ.: 14εκ. / σώζεται το 16%, Πάχ. Λαιμ.: 1,1εκ.

Munsell: Ο πυρήνας: 2.5YR 5/6 red και 7.5YR 6/6 reddish yellow. Η επιφάνεια: 7.5YR 7/6 reddish yellow.

Πηλός: Σκληρός και τραχύς. CSF.

Εγκλείσματα: Αρκετά - πολλά λευκά, κίτρινα, γκρι, σκούρα, πορτοκαλί και καστανέρυθρα μικρού, μέσου και μεγάλου μεγέθους κυκλικά, ημικυκλικά καιγωνιώδη. Λεπτή μίκα.

Διάκενα: Ακανόνιστου σχήματος (vugs)

Περιγραφή: Τμήμα χείλους και λαιμού. Κάθετο χείλος με καμπύλο τοίχωμα στην εξωτερική όψη και κοίλο στην εσωτερική. Λαιμός με ευθύγραμμο τοίχωμα. Στεφάνη τριγωνικής διατομής στην εξωτερική όψη του λαιμού.

Παράλληλα: Παρόμοιο προφίλ Tzavella (υπό έκδοση, ν. 12, εικ. 123)

Χρονολόγηση: Ύστερος 1^{ος} αι. π.Χ – 1^{ος} αι. μ.Χ ή και αργότερα

Αρ. Καταλόγου: A7

Εικ. 63

Αρ. Ευρητηρίου: A.4/13.5.1

Σχήμα: Αμφορέας

Τύπος: Σικυώνιος Aii

Χρήση: Αγγείο Μεταφοράς - Αποθήκευσης.

Διαστάσεις: Σώζ. Ύψ.: 12,6εκ., Διάμ. Χείλ.: εξ.: 11,4εκ., εσ.: 8,1εκ. / σώζεται ακέραιο, Πάχ. Σώμ.: 0,7εκ.

Munsell: Ο πυρήνας: 5YR 5/2 reddish gray και 5/3 reddish brown. Η επιφάνεια: Gley 1 5-4/N dark gray - very dark gray με 2.5Y 6/1 gray - 6/2 light brownish gray απόχρωση, επίκτητη από το ψήσιμο.

Πηλός: Σκληρός και μέτρια τραχύς.

Εγκλείσματα: Πολλά λευκά, κίτρινα, γκρι, σκούρα και λιγότερα πορτοκαλί και καστανέρυθρα μικρού, μέσου και μεγάλου μεγέθους κυκλικά, ημικυκλικά καιγωνιώδη. Λεπτή μίκα. CSF.

Διάκενα: Ακανόνιστου σχήματος (vugs).

Περιγραφή: Ακέραια χείλος και λαιμός και τμήμα και των δύο λαβών. Κάθετο χείλος με καμπύλο τοίχωμα στην εξωτερική όψη και πεπλατυσμένο στην άνω. Λαιμός με ευθύγραμμο τοίχωμα και ώμος με καμπύλο. Αρχή λαβών ελλειπτικής διατομής εκατέρωθεν του λαιμού, οι οποίες εκφύονται στον λαιμό κάτω από το χείλος. Στεφάνη στην εξωτερική όψη του λαιμού, στο ύψος των λαβών.

Παράλληλα: Παρόμοιο προφίλ Tzavella (υπό έκδοση, v. 10, εικ. 123)

Χρονολόγηση: Ύστερος 1^{ος} αι. π.Χ – 1^{ος} αι. μ.Χ ή και αργότερα

Αρ. Καταλόγου: A8

Εικ. 63

Αρ. Ευρητηρίου: B.3/8.3.1

Σχήμα: Αμφορέας

Τύπος: Σικυώνιος Aii

Χρήση: Αγγείο Μεταφοράς - Αποθήκευσης.

Διαστάσεις: Σώζ. Ύψ.: 16,8εκ., Διάμ. Χείλ.: εξ.: 11,2εκ., εσ.: 7,8εκ. / σώζεται ακέραιο, Μήκος Λαβ.: 11,2εκ., Διάμ. Λαβ.: 3,2εκ., Πάχ. Σώμ.: 0,9εκ.

Munsell: Ο πυρήνας: 10YR 5/1 gray και 10YR 5/2 grayish brown. Η επιφάνεια με απόχρωση 2.5Y 8/4 pale yellow και κατά τόπους 2.5Y 8/6 yellow, επίκτητη από το ψήσιμο

Πηλός: Σκληρός και τραχύς. CSF.

Εγκλείσματα: Αρκετά - πολλά λευκά, κίτρινα, γκρι, σκούρα και καστανέρυθρα μικρού, μέσου και μεγάλου μεγέθους κυκλικά, ημικυκλικά καιγωνιώδη. Λεπτή μίκα.

Διάκενα: Ακανόνιστου σχήματος (vugs).

Περιγραφή: Ακέραια χείλος, λαιμός, οι δύο λαβές και τμήμα του ώμου. Κάθετο χείλος με καμπύλο τοίχωμα στην εξωτερική όψη και έντονα κοίλο στην εσωτερική, δύο λαβές ελλειπτικής διατομής, οι οποίες εκφύονται στον λαιμό κάτω από το χείλος και καταλήγουν στον ώμο, λαιμός με κοίλο τοίχωμα και ώμος με καμπύλο. Δύο πορεζοχές τριγωνικής διατομής στην εξωτερική όψη του λαιμού, στο ύψος των λαβών.

Παράλληλα: Παρόμοιο προφίλ χείλους Tzavella (υπό έκδοση, v. 8, εικ. 123)

Χρονολόγηση: Ύστερος 1^{ος} αι. π.Χ – 1^{ος} αι. μ.Χ ή και αργότερα

Αρ. Καταλόγου: A9

Εικ. 63

Αρ. Ευρητηρίου: B.2/6.10.1

Σχήμα: Αμφορέας

Τύπος: Σικυώνιος B1

Χρήση: Αγγείο Μεταφοράς - Αποθήκευσης.

Διαστάσεις: Σώζ. Ύψ.: 3,2εκ., Διάμ. Χείλ.: 9εκ. / σώζεται το 21,5%, Πάχ. Λαιμ.: 0,5εκ.

Munsell: Ο πυρήνας: 2.5YR 5/6 red και 7.5YR 6/4 light brown - 6/6 reddish yellow. Η επιφάνεια με 7.5YR 6/6-7/6 reddish yellow απόχρωση, επίκτητη από το ψήσιμο.

Πηλός: Σκληρός και τραχύς.

Εγκλείσματα: Αρκετά - πολλά λευκά, κίτρινα, γκρι, σκούρα, πορτοκαλί και καστανέρυθρα μικρού, μέσου και μεγάλου μεγέθους κυκλικά, ημικυκλικά καιγωνιώδη. Λεπτή μίκα. CSF.

Διάκενα: Ακανόνιστου σχήματος (vugs).

Περιγραφή: Τμήμα χείλους και λαιμού. Αμφορέας με χείλος τριγωνικής διατομής, καμπύλο στην απόληξή του και λαιμό με καμπύλο τοίχωμα.

Παράλληλα: Tzavella (υπό έκδοση, v. 1, εικ. 124)

Χρονολόγηση: 1^{ος} – 2^{ος} αι. μ.Χ ;

Αρ. Καταλόγου: A10 **Εικ. 64**
Αρ. Ευρητηρίου: A.2/5.3.3
Σχήμα: Αμφορέας
Τύπος: Σικυώνιος Β1
Χρήση: Αγγείο Μεταφοράς - Αποθήκευσης.
Διαστάσεις: Σώζ. Ύψ.: 3,7εκ., Διάμ. Χείλ.: 15εκ. / σώζεται το 9%, Πάχ. Λαιμ.: 0,8εκ.
Munsell: Ο πυρήνας: 2.5YR 4/3 reddish brown και Gley 1 4/N very dark gray. Η επιφάνεια: Gley 1 5/N gray.
Πηλός: Σκληρός και τραχύς πηλός. CSF.
Εγκλείσματα: Αρκετά - πολλά λευκά, κίτρινα, γκρι, σκούρα, πορτοκαλί και καστανέρυθρα μικρού, μέσου και μεγάλου μεγέθους κυκλικά, ημικυκλικά και γωνιώδη. Λεπτή μίκα.
Διάκενα: Ακανόνιστου σχήματος (vugs).
Περιγραφή: Τμήμα χείλους και λαιμού. Αμφορέας με χείλος τριγωνικής διατομής και λαιμό με ελαφρώς καμπύλο τοίχωμα.
Παράλληλα: Παρόμοιο προφίλ Tzavella (υπό έκδοση, ν. 6, εικ. 124)
Χρονολόγηση: 1^{ος} – 2^{ος} αι. μ.Χ ή και αργότερα

Αρ. Καταλόγου: A11 **Εικ. 64**
Αρ. Ευρητηρίου: A.ΕΠ.1.9
Σχήμα: Αμφορέας
Τύπος: Σικυώνιος Β1
Χρήση: Αγγείο Μεταφοράς - Αποθήκευσης.
Διαστάσεις: Σώζ. Ύψ.: 5,1εκ., Διάμ. Χείλ.: 10εκ. / σώζεται το 21%, Πλ. Λαβ.: 4εκ., Πάχ. Λαβ.: 2,3εκ., Πάχ. Λαιμ.: 0,8εκ.
Munsell: Ο πυρήνας: 5Y 5/2 olive gray. Η επιφάνεια: 5Y 7/2 light gray.
Πηλός: Μέτρια σκληρός και τραχύς πηλός με πουδρώδη υφή.
Εγκλείσματα: Αρκετά - πολλά λευκά, κίτρινα, γκρι, σκούρα (κυριαρχούν), πορτοκαλί και καστανέρυθρα ; μικρού, μέσου και μεγάλου μεγέθους κυκλικά, ημικυκλικά και γωνιώδη. Λεπτή μίκα (πολύχρωμη ;). CSF.
Διάκενα: Ακανόνιστου σχήματος (vugs).
Περιγραφή: Τμήμα χείλους, λαιμού και λαβής. Χείλος τριγωνικής διατομής με ελαφρώς καμπύλο τοίχωμα στην εξωτερική όψη, λαβή ελλειπτικής διατομής με δύο αβαθείς αυλακώσεις στην άνω όψη (spined handle), η οποία εκφύεται στον λαιμό κάτω από το χείλος και λαιμός με καμπύλο τοίχωμα.
Παράλληλα: Παρόμοιο προφίλ χείλους Tzavella (υπό έκδοση, ν. 2, εικ. 124)
Χρονολόγηση: 1^{ος} – 2^{ος} αι. μ.Χ ή και αργότερα

Αρ. Καταλόγου: A12 **Εικ. 64**
Αρ. Ευρητηρίου: B.2/4.1.2
Σχήμα: Αμφορέας
Τύπος: Σικυώνιος Β1
Χρήση: Αγγείο Μεταφοράς - Αποθήκευσης.
Διαστάσεις: Σώζ. Ύψ.: 3,1εκ., Διάμ. Χείλ.: 10εκ. / σώζεται το 20%, Πάχ. Λαιμ.: 0,8εκ.
Munsell: Ο πυρήνας: 5YR 6/6 reddish yellow. Η επιφάνεια: 7.5YR 7/6 reddish yellow.
Πηλός: Σκληρός και μέτρια τραχύς. CSF.
Εγκλείσματα: Αρκετά - πολλά λευκά, κίτρινα, γκρι, σκούρα και καστανέρυθρα μικρού, μέσου και μεγάλου μεγέθους κυκλικά, ημικυκλικά και γωνιώδη. Λεπτή μίκα.
Διάκενα: Ακανόνιστου σχήματος (vugs).
Περιγραφή: Τμήμα χείλους και λαιμού. Χείλος τριγωνικής διατομής με καμπύλο τοίχωμα στην εξωτερική όψη και λαιμό με καμπύλο.
Παράλληλα: Tzavella (υπό έκδοση, ν. 2, εικ. 124)
Χρονολόγηση: 1^{ος} – 2^{ος} αι. μ.Χ ή και αργότερα

Αρ. Καταλόγου: A13 **Εικ. 64**
Αρ. Ευρητηρίου: B.2/6.12.19 και B.2/6.26.1
Σχήμα: Αμφορέας
Τύπος: Σικυώνιος Β2
Χρήση: Αγγείο Μεταφοράς - Αποθήκευσης.
Διαστάσεις: Σώζ. Ύψ.: 18,2εκ., Διάμ. Χείλ.: εξ: 9εκ., εσ.: 5,5εκ. / σώζεται σχεδόν ακέραιο, Μήκ. Λαβ.: 11,3εκ., Πλ. Λαβ.: 3,6εκ., Πάχ. Λαβ.: 2,5εκ., Πάχ. Λαιμ.: 1,1εκ., Πάχ. Σώμ.: 0,9εκ.

Munsell: Ο πυρήνας: 10YR-2.5Y 4/1 dark gray και 10R 4/4 weak red - 2.5YR 4/4 reddish brown. Η επιφάνεια: Gley 1 4/N very dark gray κατά τόπους με 7.5YR 6/3-6/4 light brown απόχρωση, επίκτητη από το ψήσιμο.

Πηλός: Σκληρός και τραχύς.

Εγκλείσματα: Πολλά λευκά, κίτρινα, γκρι, σκούρα, καστανέρυθρα και πορτοκαλί (κυριαρχούν) μικρού, μέσου και μεγάλου μεγέθους κυκλικά, ημικυκλικά και γωνιώδη. Λεπτή μίκα και λαμπυρίζοντα εγκλείσματα. CSF.

Διάκενα: Ακανόνιστου σχήματος (vugs).

Περιγραφή: Έξι όστρακα συνανήκοντα και συγκολλούμενα. Σώζονται το χείλος (σχεδόν ακέραιο), τμήμα του λαιμού και του άνω σώματος και οι δύο λαβές. Η μία ακέραιη και η άλλη αποσπασματικά. Χείλος τριγωνικής διατομής, το οποίο στην απόληξή του αποκτά τετράγωνο περίγραμμα, λαιμός και άνω σώμα με καμπύλο τοίχωμα και λαβές ελλειπτικής διατομής, οι οποίες εκφύονται στον λαιμό κάτω από το χείλος και η μία καταλήγει στον ώμο.

Παράλληλα: Εμπίπτει στην γενική κατηγορία του Σικυώνιου Β, χωρίς ακριβές παράλληλο στο προφίλ του χείλους. Κοντά σε Tzavella (υπό έκδοση, ν. 4, εικ. 124)

Χρονολόγηση: 1^{ος} – 2^{ος} αι. μ.Χ ή και αργότερα

Αρ. Καταλόγου: A14

Εικ. 65

Αρ. Ευρητηρίου: A.4/11.2.3

Σχήμα: Αμφορέας

Τύπος: Σικυώνιος Β2

Χρήση: Αγγείο Μεταφοράς - Αποθήκευσης.

Διαστάσεις: Σώζ. Ύψ.: 7,9εκ., Διάμ. Χείλ.: 7εκ. / σώζεται το 16%, Πλ. Λαβ.: 3,2εκ. Πάχ. Λαβ.: 1,9εκ. Πάχ. Σώμ.: 0,6εκ.

Munsell: Ο πυρήνας: 10YR 5/2 - 2.5Y 5/2 grayish brown. Η επιφάνεια: 2.5Y 5/1 gray.

Πηλός: Σκληρός και τραχύς.

Εγκλείσματα: Αρκετά - πολλά λευκά, κίτρινα, γκρι, σκούρα πορτοκαλί και καστανέρυθρα μικρού, μέσου και μεγάλου μεγέθους, κυκλικά, ημικυκλικά και γωνιώδη. Λεπτή μίκα. CSF.

Διάκενα: Ακανόνιστου σχήματος (vugs).

Περιγραφή: Τμήμα χείλους, λαιμού και λαβής. Αμφορέας με αναδιπλούμενο χείλος τετράγωνης διατομής, λαιμό με καμπύλο τοίχωμα και λαβή ελλειπτικής διατομής, η οποία εκφύεται στον λαιμό, κάτω από το χείλος.

Παράλληλα: Trainor 2015, 53, εικ. 4.8, Tzavella (υπό έκδοση, ν. 14, 16, εικ.1 24)

Χρονολόγηση: 1^{ος} – 2^{ος} αι. μ.Χ ή και αργότερα

Αρ. Καταλόγου: A15

Εικ. 66

Αρ. Ευρητηρίου: A.4/13.5.2

Σχήμα: Αμφορέας

Τύπος: Σικυώνιος Β2

Χρήση: Αγγείο Μεταφοράς - Αποθήκευσης.

Διαστάσεις: Σώζ. Ύψ.: 12,2εκ., Διάμ. Χείλ.: εζ: 8εκ., εσ.: 5,4εκ. / σώζεται ακέραιο, Πλ. Λαβ.: 3,9εκ. Πάχ. Λαβ.: 2,1εκ. Πάχ. Σώμ.: 0,9εκ.

Munsell: Ο πυρήνας: 10YR 4/1 dark gray - 5/1 gray και 7.5YR 4/2 brown. Η επιφάνεια με 7.5YR 6/4 light brown και 10YR 7/4-8/4 very pale brown απόχρωση, επίκτητη από το ψήσιμο.

Πηλός: Σκληρός και τραχύς.

Εγκλείσματα: Αρκετά - πολλά λευκά, κίτρινα, γκρι, σκούρα πορτοκαλί και καστανέρυθρα μικρού, μέσου και μεγάλου μεγέθους κυκλικά, ημικυκλικά και γωνιώδη. Λεπτή μίκα. CSF.

Διάκενα: Ακανόνιστου σχήματος (vugs).

Περιγραφή: Πέντε όστρακα συνανήκοντα και συγκολλούμενα. Ακέραια χείλος λαιμός, τμήμα των δύο λαβών και του άνω σώματος. Χείλος τετράγωνης διατομής, λαιμός με έντονα καμπύλο τοίχωμα, λαβές ελλειπτικής διατομής με δύο αυλακώσεις στο άνω τμήμα, οι οποίες εκφύονται στον λαιμό και ώμος με ευθύγραμμο τοίχωμα.

Παράλληλα: Grigoriopoulos (υπό έκδοση, ν. 181, εικ. 35), Tzavella (υπό έκδοση, ν. 15, εικ. 124)

Χρονολόγηση: 1^{ος} – 2^{ος} αι. μ.Χ ή και αργότερα

Αρ. Καταλόγου: A16

Εικ. 66

Αρ. Ευρητηρίου: A.4/10.5.1

Σχήμα: Αμφορέας (Απόρριμμα ;)

Τύπος: Σικυώνιος

Χρήση: Αγγείο Μεταφοράς - Αποθήκευσης.

Διαστάσεις: Σώζ. Ύψ.: 10,2εκ., Διάμ. Βάσ. (απόληξη): 4,4εκ., Πάχ. Σώμ.: 0,6εκ.
Munsell: Ο πυρήνας: 5Y 5/2 olive gray. Η επιφάνεια: Gley 1 6/5GY greenish gray.
Πηλός: Σκληρός και τραχύς. CSF.
Εγκλείσματα: Αρκετά - πολλά λευκά, γκρι, σκούρα (κυριαρχούν), λιγότερα πορτοκαλί και καστανέρυθρα μικρού, μέσου και μεγάλου μεγέθους κυκλικά, ημικυκλικά καιγωνιώδη. Αραιή λεπτή μίκα.
Διάκενα: Ακανόνιστου σχήματος (vugs).
Περιγραφή: Τμήμα βάσης. Ψηλό πόδι με ευθύγραμμο τοίχωμα και διαμαντόσχημη απόληξη. Απόρριμα εξαιτίας αστοχίας στο ψήσιμο ; Διάκενα μεγάλου διαμετρήματος στην επιφάνεια.
Παράλληλα: Παρόμοιο προφίλ Tzavella (υπό έκδοση, v. 20, εικ. 123)
Χρονολόγηση: Στρώμα του 2^{ου} αι. μ.Χ με ανάμεικτη κεραμική των ελληνοιστικών και ρωμαϊκών χρόνων. Πάσα με περισσότερα ευρήματα από τον 1^ο αι. π.Χ έως τον 1^ο αι. μ.Χ.

Αρ. Καταλόγου: A17

Εικ. 66

Αρ. Ευρητηρίου: B.2/12.1.2

Σχήμα: Αμφορέας (Απόρριμμα ;)

Τύπος: Σικυώνιος

Χρήση: Αγγείο Μεταφοράς - Αποθήκευσης.

Διαστάσεις: Σώζ. Ύψ.: 6,6εκ., Διάμ. Βάσ. (απόληξη): 4,3εκ., Πάχ. Σώμ.: 0,9εκ.

Munsell: Ο πυρήνας: 7.5YR 5/3 brown και Gley 1 3/N very dark gray. Η επιφάνεια: Gley 2 4/10B very dark bluish gray και Gley 1 5/5GY-10GY greenish gray.

Πηλός: Σκληρός και τραχύς.

Εγκλείσματα: Αρκετά - πολλά λευκά, γκρι, σκούρα, πορτοκαλί και καστανέρυθρα μικρού, μέσου και μεγάλου μεγέθους κυκλικά, ημικυκλικά καιγωνιώδη. Αραιή λεπτή μίκα. CSF.

Διάκενα: Ακανόνιστου σχήματος (vugs).

Περιγραφή: Τμήμα βάσης. Βάση μεμανιταρόσχημη απόληξη και κάτω σώμα με ευθύγραμμο τοίχωμα. Απόρριμα εξαιτίας αστοχίας στο ψήσιμο ; Διάκενα μεγάλης διαμέτρου στην εξωτερική επιφάνεια.

Παράλληλα: Παρόμοιο προφίλ Grigoropoulos (υπό έκδοση, v. 102, εικ. 29), Likoudi (υπό έκδοση, v. 57, εικ. 58), Tzavella (υπό έκδοση, v. 22-23, εικ. 123)

Χρονολόγηση: Στρώμα του 2^{ου} αι. μ.Χ με ανάμεικτη κεραμική των ελληνοιστικών και ρωμαϊκών χρόνων.

Αρ. Καταλόγου: A18

Εικ. 66

Αρ. Ευρητηρίου: B.3Π/11.1.23

Σχήμα: Αμφορέας

Τύπος: Σικυώνιος

Χρήση: Αγγείο Μεταφοράς - Αποθήκευσης.

Διαστάσεις: Σώζ. Ύψ.: 6εκ., Διάμ. Βάσ. (απόληξη): 4,1εκ., Πάχ. Σώμ.: 0,9εκ.

Munsell: Ο πυρήνας και η επιφάνεια: 2.5YR 5/6 red.

Πηλός: Σκληρός και τραχύς.

Εγκλείσματα: Αρκετά - πολλά λευκά, κίτρινα, γκρι, σκούρα, πορτοκαλί και καστανέρυθρα μικρού, μέσου και μεγάλου μεγέθους, κυκλικά, ημικυκλικά καιγωνιώδη. Λεπτή μίκα ; CSF.

Διάκενα: Ακανόνιστου σχήματος (vugs).

Περιγραφή: Τμήμα βάσης και κάτω σώματος. Βάση μεμανιταρόσχημη απόληξη και κάτω σώμα με ευθύγραμμο τοίχωμα.

Παράλληλα: Όχι ακριβές παράλληλο. Αντίστοιχος τύπος, αλλά με διαφοροποίηση Abadie Reynal 2007, 254, v. 465.1, πίν. 75, Tzavella (υπό έκδοση, v. 22-23, εικ. 123).

Χρονολόγηση: Στρώμα του 2^{ου} αι. μ.Χ με ανάμεικτη κεραμική των ελληνοιστικών και ρωμαϊκών χρόνων.

Αρ. Καταλόγου: A19

Εικ. 67

Αρ. Ευρητηρίου: B.2/7.2.2

Σχήμα: Αμφορέας

Τύπος: Σικυώνιος

Χρήση: Αγγείο Μεταφοράς - Αποθήκευσης.

Διαστάσεις: Σώζ. Ύψ.: 6,2εκ., Διάμ. Βάσ. (απόληξη): 3,85εκ., Πάχ. Σώμ.: 0,8εκ.

Munsell: Ο πυρήνας: 5Y 6/3 και 6/4 pale olive. Η επιφάνεια: 5Y 8/4 pale yellow.

Πηλός: Σκληρός και τραχύς. CSF.

Εγκλείσματα: Αρκετά - πολλά λευκά, κίτρινα, γκρι, σκούρα (κυριαρχούν) και αραιά καστανέρυθρα μικρού, μέσου και μεγάλου μεγέθους κυκλικά, ημικυκλικά και γωνιώδη. Λεπτή μίκα ;

Διάκενα: Ακανόνιστου σχήματος (vugs).

Περιγραφή: Δύο όστρακα συνανήκοντα και συγκολλούμενα. Τμήμα βάσης και κάτω σώματος. Κάτω σώμα με σχεδόν ευθύγραμμο τοίχωμα και κομβιόσημη βάση με επίπεδη επιφάνεια έδρασης.

Παράλληλα: Abadie Reynal 2007, 254, v. 462.1, πιν. 75, Tzavella (υπό έκδοση, v. 24-26, εικ. 123).

Χρονολόγηση: Στρώμα του 2^{ου} αι. μ.Χ με ανάμεικτη κεραμική των ελληνοιστικών και ρωμαϊκών χρόνων.

Αρ. Καταλόγου: A20

Εικ. 67

Αρ. Ευρητηρίου: A.2/3.2.1

Σχήμα: Αμφορέας

Τύπος: Σικυώνιος ;

Χρήση: Αγγείο Μεταφοράς - Αποθήκευσης.

Διαστάσεις: Σώζ. Ύψ.: 4,3εκ., Διάμ. Βάσ. (απόληξη): 3,9εκ., Πάχ. Σώμ.: 0,9εκ.

Munsell: Ο πυρήνας: 2.5YR 6/6 light red - 5YR 6/6 reddish yellow. Η επιφάνεια: εσ.: 5YR 7/6 reddish yellow, εξ.: 10YR 8/3 very pale brown - 2.5Y 8/3 pale yellow.

Πηλός: Σκληρός και τραχύς.

Εγκλείσματα: Αρκετά - πολλά λευκά, γκρι, σκούρα και καστανέρυθρα μικρού, μέσου και μεγάλου μεγέθους κυκλικά, ημικυκλικά και γωνιώδη. Αραιή λεπτή μίκα CSF ;

Διάκενα: Ακανόνιστου σχήματος (vugs).

Περιγραφή: Τμήμα βάσης και κάτω σώματος. Κάτω σώμα με ευθύγραμμο τοίχωμα και κομβιόσημη βάση με επίπεδη επιφάνεια έδρασης.

Παράλληλα: Tzavella (υπό έκδοση, v. 24, εικ. 123).

Χρονολόγηση: Στρώμα της μέσης ρωμαϊκής περιόδου με ανάμεικτη κεραμική της ελληνοιστικής και της ρωμαϊκής περιόδου.

Αρ. Καταλόγου: A21

Εικ. 67

Αρ. Ευρητηρίου: B.3/8.6.31

Σχήμα: Αμφορέας

Τύπος: Σικυώνιος

Χρήση: Αγγείο Μεταφοράς - Αποθήκευσης.

Διαστάσεις: Σώζ. Ύψ.: 5,2εκ., Διάμ. Βάσ.: (απόληξη): 2,9εκ., Ύψος Βάσ.: (απόληξη): 1,8εκ., Πάχ. Σώμ.: 0,7εκ.

Munsell: Ο πυρήνας: 2.5YR 4/6-5/6 red. Η επιφάνεια: εσ.: 2.5YR 5/8, εξ.: Gley 1 5/N gray με 7.5YR 7/6 reddish yellow απόχρωση, επίκτητη από το ψήσιμο.

Πηλός: Σκληρός και τραχύς.

Εγκλείσματα: Αρκετά - πολλά λευκά, γκρι, σκούρα, πορτοκαλί και καστανέρυθρα, εκ των οποίων κάποια πυριτόλιθοι μικρού, μέσου και μεγάλου μεγέθους κυκλικά, ημικυκλικά και γωνιώδη. Αραιή λεπτή μίκα. CSF.

Διάκενα: Ακανόνιστου σχήματος (vugs).

Περιγραφή: Τμήμα κάτω σώματος και βάσης. Κάτω σώμα με ελαφρώς καμπύλο τοίχωμα και κομβιόσημη βάση, σχεδόν τετράγωνης διατομής, με επίπεδη επιφάνεια έδρασης.

Παράλληλα: Όχι ακριβές παράλληλο.

Χρονολόγηση: Στρώμα του 2^{ου} αι. μ.Χ με ανάμεικτη κεραμική των ελληνοιστικών και ρωμαϊκών χρόνων.

Αρ. Καταλόγου: A22

Εικ. 68

Αρ. Ευρητηρίου: B.2/6.32.1

Σχήμα: Αμφορέας

Τύπος: Σικυώνιος

Χρήση: Αγγείο Μεταφοράς - Αποθήκευσης

Διαστάσεις: Σώζ. Ύψ.: 7,9εκ., Διάμ. Βάσ.: (απόληξη): 2,55εκ., Ύψος βάσ.: (απόληξη): 0,8εκ., Πάχ. Σώμ.: 0,9εκ.

Munsell: Ο πυρήνας: 10YR-2.5Y 6/2 light brownish gray. Η επιφάνεια: 2.5Y 6/2 light brownish gray με 2.5Y 7/2 light gray - 8/2 pale yellow απόχρωση, επίκτητη από το ψήσιμο.

Πηλός: Σκληρός και τραχύς.

Εγκλείσματα: Αρκετά - πολλά λευκά, γκρι, σκούρα, πορτοκαλί και καστανέρυθρα μικρού, μέσου και μεγάλου μεγέθους κυκλικά, ημικυκλικά και γωνιώδη. Αραιή λεπτή μίκα. CSF.

Διάκενα: Ακανόνιστου σχήματος (vugs).

Περιγραφή: Τμήμα κάτω σώματος και βάσης. Σώμα με ελαφρώς καμπύλο τοίχωμα και χαμηλή κομβίωση βάση με επίπεδη επιφάνεια έδρασης.

Παράλληλα: Όχι ακριβές παράλληλο.

Χρονολόγηση: Στρώμα του 2^{ου} αι. μ.Χ με ανάμεικτη κεραμική από τον 2^ο αι. π.Χ έως τον 2^ο αι. μ.Χ.

Αρ. Καταλόγου: A23

Εικ. 68

Αρ. Ευρητηρίου: B.3/8.4.6

Σχήμα: Αμφορέας

Τύπος: Σικυώνιος

Χρήση: Αγγείο Μεταφοράς - Αποθήκευσης.

Διαστάσεις: Σώζ. Ύψ.: 5,5εκ., Διάμ. Βάσ.: (απόληξη): 2,5εκ., Ύψ. Βάσ.: (απόληξη): 1,5εκ., Πάχ. Σώμ.: 0,8εκ.

Munsell: Ο πυρήνας: 5Y 5/2 Olive gray. Η επιφάνεια: 5Y 6/2 light olive gray.

Πηλός: Σκληρός και τραχύς.

Εγκλείσματα: Αρκετά - πολλά λευκά, κίτρινα, γκρι, σκούρα μικρού, μέσου και μεγάλου μεγέθους κυκλικά, ημικυκλικά και γωνιώδη. Λαμπυρίζοντα εγκλείσματα και μίκα ;

Διάκενα: Ακανόνιστου σχήματος (vugs) και λιγότερα επιμήκη (planar voids).

Περιγραφή: Τμήμα κάτω σώματος και βάσης. Κάτω σώμα με ευθύγραμμο τοίχωμα και χαμηλή κομβίωση βάση με ελαφρώς καμπύλο τοίχωμα στην επιφάνεια έδρασης.

Παράλληλα: Όχι ακριβές παράλληλο.

Χρονολόγηση: Στρώμα του 2^{ου} αι. μ.Χ με ανάμεικτη κεραμική των ελληνιστικών και ρωμαϊκών χρόνων.

Αρ. Καταλόγου: A24

Εικ. 68

Αρ. Ευρητηρίου: B.ΦΡ.ΕΠ.1.4

Σχήμα: Αμφορέας

Τύπος: Σικυώνιος Aii ;

Χρήση: Αγγείο Μεταφοράς - Αποθήκευσης.

Διαστάσεις: Σώζ. Ύψ.: 3,9εκ., Διάμ. Χείλ.: 9,5εκ. / σώζεται το 26%, Πάχ. Λαμ.: 0,9εκ.

Munsell: Ο πυρήνας: 2.5YR 4/8-5/8 red. Η επιφάνεια: 2.5YR 6/8 light red.

Πηλός: Σκληρός και τραχύς. CSF.

Εγκλείσματα: Αρκετά - πολλά λευκά, κίτρινα, γκρι, πρασινίζοντα γκρι, καστανέρυθρα, σκούρα και πορτοκαλί μικρού, μέσου και μεγάλου μεγέθους κυκλικά, ημικυκλικά και γωνιώδη. Αραιή λεπτή μίκα και λαμπυρίζοντα εγκλείσματα.

Διάκενα: Ακανόνιστου σχήματος (vugs).

Περιγραφή: Τμήμα χείλους και λαιμού. Αμφορέας με χείλος ελλειπτικής διατομής, καμπύλο στην εξωτερική όψη και κοίλο στην εσωτερική και λαιμό με κοίλο τοίχωμα.

Παράλληλα: Όχι ακριβές παράλληλο. Παραλλαγή του Σικυώνιου Aii ; Πλησιέστερο παράλληλο, χωρίς απόλυτη ταύτιση Tzavella (υπό έκδοση, v. 5, εικ. 123).

Χρονολόγηση: Ύστερος 1^{ος} αι. π.Χ – 1^{ος} αι. μ.Χ (βάσει του τύπου, στον οποίο συμπεριλαμβάνεται).

Αρ. Καταλόγου: A25

Εικ. 68

Αρ. Ευρητηρίου: A.4/11.2.6

Σχήμα: Αμφορέας

Τύπος: Παραλλαγή Σικυώνιου B2 ; / Αμφορέας της ύστερης ρωμαϊκής περιόδου ;

Χρήση: Αγγείο Μεταφοράς - Αποθήκευσης.

Διαστάσεις: Σώζ. Ύψ.: 4,8εκ., Διάμ. Χείλ.: μη μετρήσιμη, Πάχ. Σώμ.: 1,1εκ.

Munsell: Ο πυρήνας: 10R 5/6 red. Η επιφάνεια: 7.5YR 7/4 pink - 7.5YR 6/4 light brown και 10YR 6/4 light yellowish brown.

Πηλός: Μέτρια σκληρός και τραχύς.

Εγκλείσματα: Αρκετά - πολλά λευκά, κίτρινα, γκρι, σκούρα, πορτοκαλί και καστανέρυθρα μικρού, μέσου και μεγάλου μεγέθους, κυκλικά, ημικυκλικά και γωνιώδη. Λεπτή μίκα ; CSF.

Διάκενα: Ακανόνιστου σχήματος (vugs).

Περιγραφή: Τμήμα χείλους και λαιμού. Χείλος τετράγωνης διατομής με αυλάκωση στην άνω όψη και λαιμός με καμπύλο τοίχωμα.

Παράλληλα: Παρόμοιο προφίλ με τον Σικυώνιο B2, αλλά και με Tzavella (υπό έκδοση, v. 9, εικ. 134) και Slane και Sanders 2005, 255, 1-26, εικ. 4, 264, 2-30, εικ. 5 (5^{ος} αι. μ.Χ).

Χρονολόγηση: -

Αρ. Καταλόγου: A26

Εικ. 69

Αρ. Ευρητηρίου: A.2/3.2.6

Σχήμα: Αμφορέας

Τύπος: Σικυώνιος

Χρήση: Αγγείο Μεταφοράς - Αποθήκευσης.

Διαστάσεις: Σώζ. Ύψ.: 3,5εκ., Διάμ. Χείλ.: 10εκ. /σώζεται το 19%, Πάχ. Σώμ.: 0,9εκ.

Munsell: Ο πυρήνας: 7.5YR 7/4 pink - 7/6 reddish yellow. Η επιφάνεια: 10YR 8/3 very pale brown.

Πηλός: Σκληρός και μέτρια τραχύς.

Εγκλείσματα: Αρκετά - πολλά λευκά, κίτρινα, γκρι, σκούρα, λιγότερα πορτοκαλί και καστανέρυθρα μικρού, μέσου και μεγάλου μεγέθους κυκλικά, ημικυκλικά και γωνιώδη.

Διάκενα: Ακανόνιστου σχήματος (vugs).

Περιγραφή: Τμήμα χείλους και λαμού. Χείλος τετράγωνης διατομής με αυλάκωση στην εξωτερική κάτω όψη και λαμός με ελαφρώς καμπύλο τοίχωμα.

Παράλληλα: Tzavella (υπό έκδοση, v. 19, εικ. 136)

Χρονολόγηση: Μέση ρωμαϊκή περίοδος

ΕΙΣΗΓΜΕΝΟΙ ΑΜΦΟΡΕΙΣ

Κόρινθος

Αρ. Καταλόγου: A27

Εικ. 69

Αρ. Ευρητηρίου: A.2/4.6.3

Σχήμα: Αμφορέας

Τύπος: Κορινθιακός Α'

Χρήση: Αγγείο Μεταφοράς - Αποθήκευσης

Διαστάσεις: Σώζ. Ύψ.: 5,4εκ., Διάμ. Χείλ.: 11εκ. / σώζεται το 23%, Ύψ. Χείλ.: 5εκ., Πάχ. Χείλ.: 1,4εκ.

Munsell: Ο πυρήνας: 7.5YR 7/4 pink - 10YR 7/4 very pale brown. Η επιφάνεια: 10YR 8/2 very pale brown.

Πηλός: Σκληρός και τραχύς με ελαφρώς πουδρώδη υφή.

Εγκλείσματα: Περισσότερα ερυθρά, καστανέρυθρα, σκούρα καστανέρυθρα - μωβ, σκούρα, γκρι και πορτοκαλί χονδροειδή και γωνιώδη και αρκετά λευκά, γκρι, σκούρα και καστανέρυθρα μικρού μεγέθους, κυκλικά και ημικυκλικά. Αραιή λεπτή ασημίζουσα μίκα ;

Διάκενα: Λίγα ακανόνιστου σχήματος και επιμήκη (vugs and planar voids) και αραιά κυκλικά (cross sections of channels).

Περιγραφή: Τμήμα χείλους και λαμού. Χείλος τριγωνικής διατομής και λαμός με ευθύγραμμο τοίχωμα.

Παράλληλα: Koehler 1992, τύπος a-b, πίν. 2, *Corinth VII.6*, 48-49, 60, I-11, εικ. 2

Χρονολόγηση: Στρώμα της μέσης ρωμαϊκής περιόδου με ανάμεικτη κεραμική των ελληνιστικών και ρωμαϊκών χρόνων.

Αρ. Καταλόγου: A28

Εικ. 69

Αρ. Ευρητηρίου: B.2/10.3.5

Σχήμα: Αμφορέας

Τύπος: Κορινθιακός Α'

Χρήση: Αγγείο Μεταφοράς - Αποθήκευσης

Διαστάσεις: Σώζ. Ύψ.: 6,6 εκ., Διαμ. Χείλ.: 13εκ. / σώζεται το 17%, Ύψ. Χείλ.: 5,4 εκ., Πάχ. Χείλ. (μεγ.): 2,1εκ.

Munsell: Ο πυρήνας: 5YR 7/4-7.5YR 7/4 pink. Η επιφάνεια: 2.5Y 8/2-8/3 pale yellow.

Πηλός: Σκληρός και τραχύς με πουδρώδη υφή.

Εγκλείσματα: Κυρίως σκούρα, ερυθρά – πορτοκαλέρυθρα μέσου - μεγάλου μεγέθους χονδροειδή και γωνιώδη και αρκετά λευκά, γκρι και καστανά – καστανέρυθρα ημικυκλικά μικρού - μέσου μεγέθους.

Διάκενα: Λίγα ακανόνιστου σχήματος επιμήκη και κυκλικά μεγάλου διαμετρήματος (vugs, planar voids και cross sections of channels)

Περιγραφή: Τμήμα χείλους και λαμού. Κάθετο χείλος τριγωνικής διατομής, εν είδει ταινιωτού χείλους, το ανώτερο τμήμα του οποίου νεύει ελαφρώς προς τα έξω και σταδιακά, κατά την μετάβαση προς το κατώτερο τμήμα του, διευρύνεται σε όγκο (παχαίνει). Άνω τμήμα λαμού με ευθύγραμμο τοίχωμα.

Παράλληλα: Παρόμοιο προφίλ Koehler 1992, τύπος c, πίν. 52

Χρονολόγηση: Στρώμα του 2^{ου} αι. μ.Χ με ανάμεικτη κεραμική των ελληνοιστικών και ρωμαϊκών χρόνων.

Αρ. Καταλόγου: A29

Εικ. 70

Αρ. Ευρετηρίου: A.4/11.1.3

Σχήμα: Αμφορέας

Τύπος: Κορινθιακός Α'

Χρήση: Αγγείο Μεταφοράς - Αποθήκευσης

Διαστάσεις: Σώζ. Ύψ.: 6,8εκ., Ύψ. Βάσ.: 5,4εκ. Διάμ. Βάσ.: αν. τμ.: 6εκ., κατ. τμ.: 3,5εκ., Πάχ. Σώμ.: 2,2εκ.

Munsell: 7.5YR 7/4 pink - 10YR 7/4 very pale brown. Η επιφάνεια: 10YR 8/3 very pale brown.

Πηλός: Σκληρός με πουδρώδη υφή.

Εγκλείσματα: Κυρίως σκούρα και σκούρα καστανέρυθρα μεγάλου - πολύ μεγάλου μεγέθους χονδροειδή και γωνιώδη και αρκετά λευκά, γκρι και καστανά - καστανέρυθρα ημικυκλικά μικρού - μέσου μεγέθους και λίγα κυκλικά λευκά, γκρι, πορτοκαλί, ερυθρά και καστανέρυθρα μικρού - μέσου μεγέθους.

Διάκενα: Λίγα ακανόνιστου σχήματος και επιμήκη (vugs, planar voids) και ακόμη λιγότερα κυκλικά μεγάλου διαμετρήματος (cross sections of channels).

Περιγραφή: Τμήμα βάσης και κάτω σώματος. Αμφορέας με βάση σε σχήμα καρφιού (peg toe), κωνικής διατομής, με ελαφρώς λόξοτμητο τοίχωμα στην επιφάνεια έδρασης. Τμήμα κάτω σώματος με ευθύγραμμο τοίχωμα.

Παράλληλα: Παρόμοιο προφίλ βάσης με διαφορετική ανάπτυξη σώματος *Corinth VII.6, a*, εικ. 2

Χρονολόγηση: Στρώμα του 2^{ου} αι. μ.Χ με ανάμεικτη κεραμική των ελληνοιστικών και ρωμαϊκών χρόνων.

Αρ. Καταλόγου: A30

Εικ. 70

Αρ. Ευρετηρίου: A.3/8.1.1

Σχήμα: Αμφορέας

Τύπος: Κορινθιακός Α' ;

Χρήση: Αγγείο Μεταφοράς - Αποθήκευσης

Διαστάσεις: Σώζ. Ύψ.: 8,9εκ., Ύψ. Βάσ.: 6,5εκ., Διάμ. Βάσ.: αν. τμ.: 6,5εκ., κατ. τμ.: 3,4εκ., Πάχ. Σώμ.: 1,8εκ.

Munsell: Ο πυρήνας: 7.5YR 7/4 pink - 10YR 7/4 very pale brown. Η επιφάνεια: 10YR 8/3 very pale brown.

Πηλός: Σκληρός με πουδρώδη υφή.

Εγκλείσματα: Αρκετά γκρι, μωβ και καστανέρυθρα μέσου - μεγάλου μεγέθους, χονδροειδή και γωνιώδη και λίγα κυκλικά λευκά, γκρι, πορτοκαλί και ωχρώδη μικρού - μέσου μεγέθους.

Διάκενα: Λίγα ακανόνιστου σχήματος και επιμήκη (vugs, planar voids) και ακόμη λιγότερα κυκλικά μεγάλου διαμετρήματος (cross sections of channels)

Περιγραφή: Τμήμα βάσης και κάτω σώματος. Αμφορέας με βάση σε σχήμα καρφιού (peg toe), κωνικής διατομής και κάτω σώμα με ευθύγραμμο τοίχωμα.

Παράλληλα: Παρόμοιο προφίλ Koehler 1992, τύπος c, πίν. 2

Χρονολόγηση: Στρώμα του 2^{ου} αι. μ.Χ με ανάμεικτη κεραμική των ελληνοιστικών και ρωμαϊκών χρόνων.

Αρ. Καταλόγου: A31

Εικ. 70

Αρ. Ευρητηρίου: A.4/13.2.1

Σχήμα: Αμφορέας

Τύπος: Κορινθιακός Β

Χρήση: Αγγείο Μεταφοράς - Αποθήκευσης

Διαστάσεις: Σώζ. Ύψ.: 8,5εκ., Διάμ. Χείλ.: 13εκ. / σώζεται το 20%, Πάχ. Χείλ.: 1,4εκ., Πλ. Λαβ.: 4,6εκ., Πάχ. Λαβ.: 2,2εκ., Πάχ. Λαμ.: 0,8εκ.

Munsell: Ο πυρήνας 7.5YR 6/6 reddish yellow. Η επιφάνεια: 7.5YR 7/4 με 10YR 7/4 very pale brown απόχρωση επίκτητη από το ψήσιμο.

Πηλός: Ελαφρώς σκληρός πηλός με πουδρώδη υφή.⁸³⁰

Εγκλείσματα: Λίγα κυκλικά λευκά, γκρι, σκούρα, καστανά - καστανέρυθρα και ωχρώδη μικρού - μέσου μεγέθους.

⁸³⁰ Whitbread 1995, 276-277, Κορινθιακός Β αμφορέας: fabric class 2

Διάκενα: Λίγα ακανόνιστου σχήματος και επιμήκη (vugs και planar voids) και ακόμα λιγότερα κυκλικά μεγάλου διαμετρήματος (cross sections of channels).

Περιγραφή: Τμήμα χείλους, λαιμού και λαβής. Αμφορέας με στρογγυλεμένο χείλος, λαιμό με ελαφρώς καμπύλο τοίχωμα και ταινιωτή λαβή, η οποία εκφύεται στον λαιμό κάτω από το χείλος.

Παράλληλα: Παρόμοιο προφίλ Koehler 1992, τύπος α, πίν. 3

Χρονολόγηση: Στρώμα του 2^{ου} αι. μ.Χ με ανάμεικτη κεραμική των ελληνοιστικών και ρωμαϊκών χρόνων.

Αρ. Καταλόγου: A32

Εικ. 71

Αρ. Ευρητηρίου: A.2/4.6.6

Σχήμα: Αμφορέας

Τύπος: Κορινθιακός Β ;

Χρήση: Αγγείο Μεταφοράς - Αποθήκευσης

Διαστάσεις: Σωζ. Ύψ.: 4,2εκ., Διάμ. Χείλ.: 10εκ. ; / σώζεται το 23%, Πάχ. Χείλ.: 1,4εκ., Πάχ. Λαιμ.: 0,9εκ.

Munsell: Ο πυρήνας 5YR -7.5YR 7/4 pink. Η επιφάνεια: 10YR 8/3 very pale brown.

Πηλός: Σκληρός πηλός με πουδρώδη υφή.

Εγκλείσματα: Αρκετά λευκά, γκρι, ωχρώδη - πορτοκαλί και καστανέρυθρα κυκλικά, μικρού – μέσου μεγέθους.

Διάκενα: Λίγα ακανόνιστου σχήματος (vugs) και ακόμη λιγότερα επιμήκη και κυκλικά μεγάλου διαμετρήματος (planar voids και cross sections of channels)

Περιγραφή: Τμήμα χείλους και λαιμού. Αμφορέας με στρογγυλεμένο χείλος και λαιμό με καμπύλο τοίχωμα. Αυτάκωση στην εξωτερική όψη του λαιμού.

Παράλληλα: Παρόμοιο προφίλ, χωρίς απόλυτη ταύτιση με Koehler 1992, τύπος α, πίν. 3

Χρονολόγηση: Στρώμα της μέσης ρωμαϊκής περιόδου με ανάμεικτη κεραμική των ελληνοιστικών και ρωμαϊκών χρόνων.

Αρ. Καταλόγου: A33

Εικ. 71

Αρ. Ευρητηρίου: B.2/13.1.2

Σχήμα: Αμφορέας

Τύπος: Κορινθιακός Β

Χρήση: Αγγείο Μεταφοράς - Αποθήκευσης

Διαστάσεις: Σωζ. Ύψ.: 4,1εκ., Διάμ. Χείλ.: 11,5εκ. / σώζεται το 27%, Πάχ. Λαιμ.: 1,2εκ.

Munsell: Ο πυρήνας: 7.5YR 7/4 pink - 10YR 7/4 very pale brown και 5YR 7/6 reddish yellow. Η επιφάνεια: 10YR 8/2 very pale brown.

Πηλός: Σκληρός και τραχύς με πουδρώδη υφή

Εγκλείσματα: Αραιά λευκά, ωχρώδη, γκρι και ερυθρά - καστανέρυθρα ημικυκλικά - ημιγωνιώδη μικρού - μέσου μεγέθους.

Διάκενα: Λίγα ακανόνιστου σχήματος (vugs).

Περιγραφή: Τμήμα χείλους και λαιμού. Αμφορέας με προεξέχον χείλος και λαιμό με ευθύγραμμο τοίχωμα. Αμυδρή αυτάκωση στην άνω όψη του χείλους.

Παράλληλα: Koehler 1992, τύπος c, πίν. 3, *Corinth VII.6*, 61, I-21, πίν. 5

Χρονολόγηση: Στρώμα του 2^{ου} αι. μ.Χ με ανάμεικτη κεραμική των ελληνοιστικών και ρωμαϊκών χρόνων.

Αρ. Καταλόγου: A34

Εικ. 71

Αρ. Ευρητηρίου: A.IV.1.15

Σχήμα: Αμφορέας

Τύπος: Κορινθιακός Β

Χρήση: Αγγείο Μεταφοράς - Αποθήκευσης

Διαστάσεις: Σωζ. Ύψ.: 9,1εκ., Ύψ. Βάσ.: 5,1εκ. Διάμ. Βάσ.: μεγ.: 5,9εκ., ελ.: 5,1εκ., Πάχ. σώμ.: 2,1εκ.

Munsell: Ο πυρήνας 2.5YR 7/6 light red. Η επιφάνεια: 7.5YR 7/4 pink με κατά τόπους 10YR 8/3 very pale brown απόχρωση, επίκτητη από το ψήσιμο.

Πηλός: Σκληρός και τραχύς με ελάχιστα πουδρώδη υφή.

Εγκλείσματα: Αρκετά λευκά, κίτρινα, γκρι, ωχρώδη, καστανά και καστανέρυθρα - ερυθρά ημικυκλικά - γωνιώδη μικρού - μέσου μεγέθους.

Διάκενα: Περισσότερα ακανόνιστου σχήματος και επιμήκη (vugs και planar voids) και λίγα κυκλικά μεγάλου διαμετρήματος (cross sections of channels).

Περιγραφή: Δύο όστρακα συνανήκοντα και συγκολλούμενα. Σχεδόν ακέραιη βάση και τμήμα κάτω σώματος. Αμφορέας με βάση σε σχήμα καρφιού και κάτω σώμα με ευθύγραμμο τοίχωμα.

Παράλληλα: *Corinth VII.6*, 60, v. I-15, εικ. 3, πίν. 4

Χρονολόγηση: Στρώμα του 2^{ου} αι. μ.Χ με ανάμεικτη κεραμική των ελληνοιστικών και ρωμαϊκών χρόνων.

Αρ. Καταλόγου: A35

Εικ. 72

Αρ. Ευρητηρίου: A.2/7.2.1

Σχήμα: Αμφορέας

Τύπος: Κορινθιακός Β

Χρήση: Αγγείο Μεταφοράς - Αποθήκευσης

Διαστάσεις: Σωζ. Ύψ.: 4,7εκ., Διάμ. Βάσ.: 2,6εκ.

Munsell: Ο πυρήνας 7.5YR 7/4 pink. Η επιφάνεια: 10YR 8/2-8/3 very pale brown.

Πηλός: Μαλακός και ελαφρώς τραχύς με πουδρώδη υφή.

Εγκλείσματα: Αρκετά λευκά και καστανά, λιγότερα γκρι, σκούρα, πορτοκαλί - ερυθρά και καστανέρυθρα μικρού μεγέθους, ημικυκλικά - γωνιώδη.

Διάκενα: Περισσότερα ακανόνιστου σχήματος (vugs) και λίγα κυκλικά μεγάλου διαμετρήματος (cross sections of channels)

Περιγραφή: Τμήμα βάσης. Σχεδόν ακέραιο δάκτυλο με ελαφρώς κοίλο τοίχωμα και καμπύλη απόληξη.

Παράλληλα: Koehler 1992, τύπος a, πίν. 4

Χρονολόγηση: Στρώμα της μέσης ρωμαϊκής περιόδου με ανάμεικτη κεραμική των ελληνοιστικών και ρωμαϊκών χρόνων.

Αρ. Καταλόγου: A36

Εικ. 72

Αρ. Ευρητηρίου: A.4/10.3.1

Σχήμα: Αμφορέας

Τύπος: Κορινθιακός Β

Χρήση: Αγγείο Μεταφοράς - Αποθήκευσης

Διαστάσεις: Σωζ. Ύψ.: 8,8εκ., Διάμ. Βάσ.: μέγ.: 6,8εκ, ελ.: 3,4εκ.

Munsell: Ο πυρήνας 7.5YR 7/4 pink. Η επιφάνεια: 10YR 8/3 very pale brown.

Πηλός: Σκληρός και τραχύς με πουδρώδη υφή.

Εγκλείσματα: Λίγα λευκά, κίτρινα, γκρι, σκούρα και καστανά - καστανέρυθρα, κυκλικά μικρού - μέσου μεγέθους. Αραιή λεπτή μίκα ;

Διάκενα: Περισσότερα ακανόνιστου σχήματος (vugs) και λίγα κυκλικά μεγάλου διαμετρήματος (cross sections of channels).

Περιγραφή: Τμήμα βάσης. Σχεδόν ακέραιο δάκτυλο με ελαφρώς κοίλο τοίχωμα και καμπύλη απόληξη

Παράλληλα: Koehler 1992, τύπος b, πίν. 4

Χρονολόγηση: Στρώμα του 2^{ου} αι. μ.Χ με ανάμεικτη κεραμική των ελληνοιστικών και ρωμαϊκών χρόνων. Πάσα με περισσότερα ευρήματα από τον 1^ο αι. π.Χ έως τον 1^ο αι. μ.Χ.

Αρ. Καταλόγου: A37

Εικ. 72

Αρ. Ευρητηρίου: B.2/10.3.4

Σχήμα: Αμφορέας

Τύπος: Κορινθιακός Β

Χρήση: Αγγείο Μεταφοράς - Αποθήκευσης

Διαστάσεις: Σωζ. Ύψ.: 9,6 εκ, Διάμ. Βάσ.: 2,9εκ., Πάχ. Σώμ.: 2,1εκ.

Munsell: Ο πυρήνας 2.5YR-5YR 5/4 reddish brown και 10R-2.5YR 5/8 red σε επάλληλες στρώσεις. Η επιφάνεια: 7.5YR 7/6 reddish yellow με κατά τόπους 10YR 7/4-8/4 very pale brown απόχρωση, επίκτητη από το ψήσιμο.

Πηλός: Ελαφρώς σκληρός με τραχιά υφή.

Εγκλείσματα: Πολλά - άφθονα λευκά, γκρι και πιο σκούρα, πορτοκαλί και καστανέρυθρα μικρού - μεγάλου μεγέθους, κυκλικά - γωνιώδη. Λεπτή μίκα ;

Διάκενα: Περισσότερα ακανόνιστου σχήματος και επιμήκη (vugs και planar voids) και λίγα κυκλικά μεγάλου διαμετρήματος (cross sections of channels).

Περιγραφή: Δύο όστρακα συνανήκοντα και συγκολληόμενα. Τμήμα βάσης και κάτω σώματος με ενιαίο περίγραμμα. Κάτω σώμα με ευθύγραμμο τοίχωμα και χαμηλή κομβιόσχημη απόληξη με καμπύλο τοίχωμα στην επιφάνεια έδρασης. Αυλάκωση στην εξωτερική όψη του σώματος, άτεχνα διαμορφωμένη. Εσωτερικά ίχνη από τον κεραμικό τροχό.

Παράλληλα: Koehler 1992, τύπος c, πίν. 4, *Corinth VII.6*, 60, I-17, εικ. 3, πίν. 4

Χρονολόγηση: Στρώμα του 2^{ου} αι. μ.Χ με ανάμεικτη κεραμική των ελληνοιστικών και ρωμαϊκών χρόνων.

Αρ. Καταλόγου: A38

Εικ. 73

Αρ. Ευρητηρίου: B.2/7.3.5

Σχήμα: Αμφορέας

Τύπος: Κορινθιακός

Χρήση: Αγγείο Μεταφοράς - Αποθήκευσης

Διαστάσεις: Σώζ. Ύψ.: 11,6εκ., Διάμ. Βάσ.: 4,4εκ.

Munsell: Ο πυρήνας: 5YR-7.5YR 7/4 pink. Η επιφάνεια: 10YR 8/2 very pale brown.

Πηλός: Σκληρός και τραχύς με πουδρώδη υφή.

Εγκλείσματα: Αραιά λευκά, ωχρώδη, ερυθρά - καστανέρυθρα, γκρι-σκούρα μικρού μεγέθους ημικυκλικά. Λεπτή ασημίζουσα μίκα ;

Διάκενα: Ακανόνιστου σχήματος (vugs).

Περιγραφή: Τμήμα βάσης και κάτω σώματος. Πόδι με διαμαντόσχημη απόληξη και κάτω σώμα με ευθύγραμμο τοίχωμα.

Παράλληλα: Η βάση αντίστοιχη του αμφορέα τύπου Brindisi. Peacock και Williams 1986, 82-83, κατηγορία 1, εικ. 22. Παρόμοιο προφίλ με Tzavella (υπό έκδοση, v. 21, εικ. 123)

Χρονολόγηση: -

Αρ. Καταλόγου: A39

Πίν. 4

Αρ. Ευρητηρίου: A.4/10.3.14

Σχήμα: Αμφορέας

Τύπος: Κορινθιακός

Χρήση: Αγγείο Μεταφοράς - Αποθήκευσης

Διαστάσεις: Σώζ. Μήκ.: 7,6εκ., Πλάτ.: 4,9εκ., Πάχ.:2,7εκ.

Munsell: Ο πυρήνας 10YR 7/3-7/4 very pale brown. Η επιφάνεια: 2.5Y 8/3 pale yellow. Πορτοκαλί (5YR 8/7 reddish yellow) επίχρισμα σε όλη την επιφάνεια.

Πηλός: Σκληρός με πουδρώδη υφή.

Εγκλείσματα: Αρκετά λευκά, γκρι - καστανά, καστανέρυθρα και σκούρα μικρού - μέσου μεγέθους ημικυκλικά - γωνιώδη. Αραιή ασημίζουσα μίκα ;

Διάκενα: Ακανόνιστου σχήματος (vugs).

Περιγραφή: Ενσφράγιση λαβή. Η σφραγίδα σώζεται αποσπασματικά. Πιθανώς γράμματα σε πλαίσιο ελλειπτικής διατομής.

Παράλληλα: -

Χρονολόγηση: Στρώμα του 2^{ου} αι. μ.Χ με ανάμεικτη κεραμική των ελληνοιστικών και ρωμαϊκών χρόνων. Πάσα με περισσότερα ευρήματα από τον 1^ο αι. π.Χ έως τον 1^ο αι. μ.Χ.

Αρ. Καταλόγου: A40

Πίν. 4

Αρ. Ευρητηρίου: A.4/13.4.3

Σχήμα: Αμφορέας

Τύπος: Κορινθιακός

Χρήση: Αγγείο Μεταφοράς - Αποθήκευσης

Διαστάσεις: Σώζ. Μήκ.: 10,4εκ., Πλάτ.:5,7εκ., Πάχ.:3,1εκ.

Munsell: Ο πυρήνας 5YR-7.5YR 7/4 pink και 10YR 7/3-7/4 very pale brown. Η επιφάνεια: 10YR 8/2 very pale brown - 2.5Y 8/2 pale yellow. Στην επιφάνεια πορτοκαλί (5YR 6/8 reddish yellow) επίχρισμα.

Πηλός: Σκληρός με πουδρώδη υφή.

Εγκλείσματα: Αραιά λευκά, γκρι, καστανά και καστανέρυθρα ημικυκλικά – γωνιώδη μικρού μεγέθους. Αραιή λεπτή ασημίζουσα μίκα ;

Διάκενα: Ακανόνιστου σχήματος (vugs).

Περιγραφή: Ενσφράγιση λαβή ελλειπτικής διατομής. Η σφραγίδα σώζεται αποσπασματικά. Σε αυτήν γράμματα μέσα σε πλαίσιο ελλειπτικής διατομής.

Παράλληλα: -

Χρονολόγηση: Στρώμα του 2^{ου} αι. μ.Χ με ανάμεικτη κεραμική των ελληνοιστικών και ρωμαϊκών χρόνων.

Τύπος της Ρόδου

Αρ. Καταλόγου: A41

Εικ. 73

Αρ. Ευρητηρίου: A.3/10.1.3

Σχήμα: Αμφορέας

Τύπος: Ρόδου

Χρήση: Αγγείο Μεταφοράς - Αποθήκευσης.

Διαστάσεις: Σώζ. Ύψ.: 8,7εκ, Διάμ. Χείλ.: μη μετρήσιμη, Πλάτ. Χείλ.: 1,3εκ., Πάχ. Χείλ.: 1,2εκ., Πλ. Λαβ.: 4,4εκ., Πάχ. Λαιμ.: 0,8εκ.

Munsell: Ο πυρήνας: 2.5YR 6/8 light red. Η επιφάνεια: 5YR 7/8 reddish yellow

Πηλός: Σκληρός και ελαφρώς τραχύς με πουδρώδη υφή.

Εγκλείσματα: Πολλά λευκά, κίτρινα, γκρι, σκούρα και καστανέρυθρα ημικυκλικά και γωνιώδη – ημιγωνιώδη μικρού, μέσου και λίγα μεγάλου μεγέθους. Αραιή λεπτή ασημίζουσα μίκα ;

Διάκενα: Αραιά ακανόνιστου σχήματος (vugs)

Περιγραφή: Τμήμα χείλους, λαιμού και λαβής. Αμφορέας με στρογγυλεμένο χείλος, κυλινδρικό λαιμό και λαβή ελλειπτικής διατομής, η οποία εκφύεται στον λαιμό κάτω το χείλος.

Παράλληλα: Riley 1979, 122-125, v. 17, εικ. 69, Monachon 2005, 80, 84, v. 3, εικ. 7.

Χρονολόγηση: β' μισό 2^{ου} αι. π.Χ ή και αργότερα (βάσει πλησιέστερων παραλλήλων του και στρώματος εντοπισμού)

Dressel 2-4 / Κως

Αρ. Καταλόγου: A42

Εικ. 73

Αρ. Ευρητηρίου: B.2/4.2.35

Σχήμα: Αμφορέας

Τύπος: Dressel 2-4 / Τύπος της Κω

Χρήση: Αγγείο Μεταφοράς - Αποθήκευσης.

Διαστάσεις: Σώζ. Ύψ.: 3,9εκ., Διάμ. Χείλ.: μη μετρήσιμη, Πάχ. Χείλ.: 1εκ., Πάχ. Λαιμ.: 0,6εκ.

Munsell: Ο πυρήνας: 2.5YR 5/6 red. Η επιφάνεια: 5YR 7/6 reddish yellow.

Πηλός: Σκληρός και τραχύς.

Εγκλείσματα: Πολλά λευκά, κίτρινα, γκρι, σκούρα, ωχρώδη και καστανέρυθρα κυκλικά, ημικυκλικά και γωνιώδη μικρού, μέσου και μεγάλου μεγέθους. Λεπτή χρυσή μίκα ;

Διάκενα: Αραιά ακανόνιστου σχήματος (vugs).

Περιγραφή: Τμήμα χείλους και λαιμού. Αμφορέας με στρογγυλεμένο χείλος και λαιμό με ελαφρώς καμπύλο τοίχωμα.

Παράλληλα: Peacock και Williams 1986, 105-106, εικ. 39, Whitbread 1995, 81-106, πιν. 4.15-4.16

Χρονολόγηση: Στρώμα του 2^{ου} αι. μ.Χ με ανάμεικτη κεραμική των ελληνιστικών και ρωμαϊκών χρόνων.

Αρ. Καταλόγου: A43

Εικ. 73

Αρ. Ευρητηρίου: A.ΕΠ.1.14

Σχήμα: Αμφορέας

Τύπος: Dressel 2-4 / Τύπος της Κω

Χρήση: Αγγείο Μεταφοράς - Αποθήκευσης.

Διαστάσεις: Σώζ. Ύψ.: 3,6εκ., Διάμ. Χείλ.: 10εκ. / σώζεται το 15%, Πάχ. Χείλ.: 1,3εκ., Πάχ. Λαιμ.: 0,5εκ.

Munsell: Ο πυρήνας: 2.5YR 6/6 light red. Η επιφάνεια: 5YR 7/6 reddish yellow.

Πηλός: Σκληρός και τραχύς.

Εγκλείσματα: Πολλά λευκά, κίτρινα, γκρι, σκούρα, ωχρώδη και καστανέρυθρα κυκλικά, ημικυκλικά και γωνιώδη μικρού, μέσου και μεγάλου μεγέθους. Λεπτή χρυσή μίκα ;

Διάκενα: Αραιά ακανόνιστου σχήματος (vugs).

Περιγραφή: Τμήμα χείλους και λαιμού. Αμφορέας με στρογγυλεμένο χείλος και λαιμό με ελαφρώς καμπύλο τοίχωμα.

Παράλληλα: Peacock και Williams 1986, 105-106, εικ. 39, Whitbread 1995, 81-106, πιν. 4.15-4.16

Χρονολόγηση: Επιφανειακό Στρώμα.

Αρ. Καταλόγου: A44

Εικ. 74

Αρ. Ευρητηρίου: B.2/12.1.15

Σχήμα: Αμφορέας

Τύπος: Dressel 2-4 / Τύπος της Κω ;

Χρήση: Αγγείο Μεταφοράς - Αποθήκευσης.
Διαστάσεις: Σώζ. Ύψ.: 5,3εκ., Διάμ. Χείλ.: μη μετρήσιμη, Πάχ. Χείλ.: 1,2εκ., Πάχ. Λαμ.: 0,6εκ., Πλ. Λαβ.: μεγ.: 4,5εκ., ελ.: 3,9εκ., Πάχ. Λαβ.: 2,2εκ.
Munsell: Ο πυρήνας: 2.5YR 6/6 light red και 5YR 6/4 light reddish brown. Η επιφάνεια: 5YR 7/6 reddish yellow με 7.5YR 7/4 pink - 10YR 7/4 και 10YR 8/3-8/4 very pale brown απόχρωση.
Πηλός: Σκληρός και τραχύς πηλός με σχετικά λεία επιφάνεια.
Εγκλείσματα: Αρκετά - πολλά λευκά, κίτρινα, γκρι, σκούρα, ωχρώδη - πορτοκαλί και καστανέρυθρα κυκλικά - ημικυκλικά και λιγότερα γωνιώδη μικρού, μέσου και μεγάλου μεγέθους. Λεπτή χρυσή και ασημίζουσα μίκα ;
Διάκενα: Αρκετά ακανόνιστου σχήματος (vugs).
Περιγραφή: Τμήμα χείλους, λαιμού και λαβής. Έξω νεύον χείλος με στρογγυλεμένο περίγραμμα, λαιμός με ελαφρώς καμπύλο τοίχωμα και ταινιωτή λαβή, η οποία εκφύεται στον λαιμό κάτω από το χείλος και καταλήγει στον ώμο.
Παράλληλα: Ο αμφορέας ταυτίστηκε βάσει του πηλού. Εμπίπτει στην γενική κατηγορία των αμφορέων στον τύπο Dressel 2-4 / Κως ; Whitbread 1995, 81-106, πιν. 4.14. Παρόμοιο προφίλ χείλους, αλλά από διαφορετικό πηλό Riley 1979, 147-149, v. 117, εκ. 74.⁸³¹
Χρονολόγηση: Στρώμα του 2^{ου} αι. μ.Χ με ανάμεικτη κεραμική των ελληνιστικών και ρωμαϊκών χρόνων.

Αρ. Καταλόγου: A45 **Πίν. 4**

Αρ. Ευρητηρίου: B.2/9.1.5

Σχήμα: Αμφορέας

Τύπος: Dressel 2-4 / Τύπος της Κω

Χρήση: Αγγείο Μεταφοράς - Αποθήκευσης.

Διαστάσεις: Σώζ. Μήκ.: 8,1εκ., Πλ. Λαβ.: 3,8εκ., Πάχ. Λαβ.: 2,2εκ., Πάχ. Σώμ.: 1,2εκ.

Munsell: Ο πυρήνας: 2.5YR 5/6 red. Η επιφάνεια: 2.5YR 6/8-7/8 light red.

Πηλός: Σκληρός και τραχύς.

Εγκλείσματα: Πολλά λευκά, κίτρινα, γκρι, σκούρα, ωχρώδη και καστανέρυθρα κυκλικά, ημικυκλικά και γωνιώδη μικρού, μέσου και μεγάλου μεγέθους. Αφθονη μίκα με αρκετές νιφάδες (flecks) χρυσής μίκας στην επιφάνεια.

Διάκενα: Ακανόνιστου σχήματος (vugs).

Περιγραφή: Τμήμα λαβής. Αμφορέας με λαβή διαμορφωμένη από δύο ενωμένες ευθύγραμμες λαβές κυκλικής διατομής (double - barreled handle).

Παράλληλα: Peacock και Williams 1986, 105-106, εκ. 39, Whitbread 1995, 81-106, πιν. 4.15-4.16.

Χρονολόγηση: Στρώμα του 2^{ου} αι. μ.Χ με ανάμεικτη κεραμική των ελληνιστικών και ρωμαϊκών χρόνων.

Κνίδος

Αρ. Καταλόγου: A46 **Πίν. 5**

Αρ. Ευρητηρίου: B.2/8.1.2

Σχήμα: Αμφορέας

Τύπος: Τύπος της Κνίδου

Χρήση: Αγγείο Μεταφοράς - Αποθήκευσης.

Διαστάσεις: Σώζ. Ύψ.: 4,9εκ., Διάμ. Δακτ.: 5,8εκ., Πάχ. Δακτ.: 1,3εκ.

Munsell: Ο πυρήνας: 2.5YR 6/6 light red και 5YR 7/6 reddish yellow. Η επιφάνεια: 7.5YR 8/4 pink.

Πηλός: Μέτρια σκληρός και τραχύς πηλός.

Εγκλείσματα: Αρκετά λευκά, κίτρινα, γκρι, σκούρα, καστανέρυθρα κυκλικά - ημικυκλικά και γωνιώδη μικρού, μέσου και μεγάλου μεγέθους. Λεπτή χρυσή μίκα.

Διάκενα: Ακανόνιστου σχήματος (vugs).

Περιγραφή: Τμήμα βάσης. Βάση αμφορέα με κυλινδρικό δάκτυλο, το οποίο εξωτερικά φέρει δακτύλιο τετράγωνης διατομής.

Παράλληλα: Εμπίπτει στην γενική κατηγορία των αμφορέων στον τύπο της Κνίδου. Whitbread 1995, 68-80, πιν. 4.9 - 4.10, Monachon 1999, 168-169, 172, τύπος ΠΕ-ΠΓ, εκ. 11-12, Λυκούδη 2013, v. A5, εκ. 35, 60, Λυκούδη (υπό έκδοση, v. 55, εκ. 58)

Χρονολόγηση: Τέλη 3^{ου} - 1^{ου} αι. π.Χ

⁸³¹ Ο συγκεκριμένος αμφορέας δεν έχει συμπεριληφθεί στους αμφορείς τύπου Dressel 2-4, αλλά στην κατηγορία των αμφορέων με κερατοειδείς λαβές (Horned handles).

Greco-Italian

Αρ. Καταλόγου: A47

Εικ. 74

Αρ. Ευρητηρίου: Α.ΕΠ.2.12

Σχήμα: Αμφορέας

Τύπος: Greco-Italian

Χρήση: Αγγείο Μεταφοράς - Αποθήκευσης.

Διαστάσεις: Σώζ. Ύψ.: 5,5εκ., Διάμ. Χείλ.: 14εκ. / σώζεται το 38%, Πάχ. Λαμ.: 1εκ.

Munsell: Ο πυρήνας: 2.5YR 6/6 light red - 5YR 6/6 reddish yellow. Η επιφάνεια: 7.5YR 7/4 pink - 10YR 7/4 very pale brown και 10YR 8/2-8/3 very pale brown.

Πηλός: Σκληρός και τραχύς.

Εγκλείσματα: Αρκετά λευκά, σκούρα, γκρι, καστανέρυθρα και πορτοκαλί μικρού και μέσου - μεγάλου μεγέθους κυκλικά και ημικυκλικά. Αφθονη λεπτή ασημίζουσα μίκα και χρυσή ;

Διάκενα: Ακανόνιστου σχήματος (vugs).

Περιγραφή: Τμήμα χείλους και λαιμού. Αμφορέας με χείλος τριγωνικής διατομής και λαιμό με ελαφρώς καμπύλο τοίχωμα. Ίχνη κεραμικού τροχού στο εσωτερικό.

Παράλληλα: Peacock και Williams 1986, 84-85, κατηγορία 2, εικ. 24 και Will 1982, 341-344, τύπος a, πίν. 85 (ύστερος 4^{ος} - α' τέταρτο 3^{ου} αι. π.Χ), 348-353, τύπος d, πίν. 85 (α' μισό 2^{ου} αι. π.Χ)

Χρονολόγηση: Ύστερος 4ος - α' μισό 2^{ου} αι. π.Χ (σύμφωνα με τους δύο τύπους της Will 1982).

Αρ. Καταλόγου: A48

Εικ. 74

Αρ. Ευρητηρίου: Α.2/4.6.4

Σχήμα: Αμφορέας

Τύπος: Greco-Italian

Χρήση: Αγγείο Μεταφοράς - Αποθήκευσης.

Διαστάσεις: Σώζ. Ύψ.: 3,5εκ., Διάμ. Χείλ.: 16εκ. / σώζεται το 13%, Πάχ. Λαμ.: 1,3εκ.

Munsell: Ο πυρήνας: 7.5YR 7/4 pink - 10YR 7/4 very pale brown. Η επιφάνεια: 10YR 8/2-8/3 very pale brown.

Πηλός: Μέτρια σκληρός και τραχύς με ελαφρώς πουδρώδη υφή.

Εγκλείσματα: Κυριαρχούν τα κυκλικά πορτοκαλί και σκούρα μέσου - μεγάλου μεγέθους. Αραιά κυκλικά λευκά και καστανέρυθρα μικρού - μέσου μεγέθους. Λεπτή ασημίζουσα μίκα και χρυσή ;

Διάκενα: Ακανόνιστου σχήματος (vugs).

Περιγραφή: Τμήμα χείλους και λαιμού. Χείλος τριγωνικής διατομής και λαιμός με ελαφρώς καμπύλο τοίχωμα.

Παράλληλα: Riley 1979, 131-133, ν. 40, εικ. 70, Will 1982, 345-346, τύπος b, πίν. 85 (τέλη 3^{ου} - αρχές 2^{ου} αι. π.Χ), Peacock & Williams 1991, 84-85, κατηγορία 2, εικ. 24,

Χρονολόγηση: Τέλη 3^{ου} - αρχές 2^{ου} αι. π.Χ. (Σύμφωνα με τον τύπο της Will 1982).

Αρ. Καταλόγου: A49

Εικ. 75

Αρ. Ευρητηρίου: Β.3/Π.11.1.13

Σχήμα: Αμφορέας

Τύπος: Greco-Italian

Χρήση: Αγγείο Μεταφοράς - Αποθήκευσης

Διαστάσεις: Σώζ. Ύψ.: 4,3εκ., Διάμ. Χείλ.: Μη μετρήσιμη, Ύψ. Χείλ.: 3,3εκ., Πάχ. Χείλ.: 2εκ.

Munsell: Ο πυρήνας 5YR 7/4 pink - 7/6 reddish yellow και 7.5YR 7/4 pink. Η επιφάνεια: 10YR 8/3 very pale brown. Σε αυτήν πορτοκαλί (7.5YR 7/6 reddish yellow) επίχρυσμα.

Πηλός: Σκληρός και ελαφρώς τραχύς με πουδρώδη υφή.

Εγκλείσματα: Αρκετά λευκά, κίτρινα, γκρι, σκούρα, καστανά, ερυθρά - καστανέρυθρα και πορτοκαλί ημικυκλικά μικρού και μέσου μεγέθους.

Διάκενα: Λίγα ακανόνιστου σχήματος (vugs).

Περιγραφή: Τμήμα χείλους και λαιμού. Αμφορέας με χείλος τριγωνικής διατομής και λαιμό με καμπύλο τοίχωμα.

Παράλληλα: Will 1982, 346-348, τύπος c (;), πίν. 85 (τέλη 3^{ου} - αρχές 2^{ου} αι. π.Χ)

Χρονολόγηση: Τέλη 3ου - αρχές 2ου αι. π.Χ (Σύμφωνα με τον τύπο της Will 1982).

Αρ. Καταλόγου: A50

Εικ. 75

Αρ. Ευρητηρίου: Α.2/7.3.1

Σχήμα: Αμφορέας

Τύπος: Greco-italian

Χρήση: Αγγείο Μεταφοράς - Αποθήκευσης

Διαστάσεις: Σώζ. Ύψ.: 4,6εκ., Διάμ. Χείλ.: 15,5εκ. / σώζεται το 24%, Ύψ. Χείλ.: 3,3εκ., Πάχ. Χείλ.: 0,7εκ.

Munsell: Ο πυρήνας: 2.5YR 6/6 light red και 5YR 7/4 pink. Η επιφάνεια: 5YR 7/4 pink με 10YR 8/3 very pale brown - 2.5Y 8/3 pale yellow απόχρωση, επίκτητη από το ψήσιμο. Στην επιφάνεια και στις δύο όψεις πορτοκαλί (5YR 7/8 reddish yellow) επίχρυσμα.

Πηλός: Σκληρός και τραχύς.

Εγκλείσματα: Αρκετά - πολλά λευκά, κίτρινα, γκρι, σκούρα και καστανέρυθρα κυκλικά - ημικυκλικά και γωνιώδη μικρού και μέσου μεγέθους. Λεπτή ασημίζουσα μίκα και πιθανώς χρυσή ;

Διάκενα: Λίγα ακανόνιστου σχήματος (vugs).

Περιγραφή: Τμήμα χείλους και λαμού. Αμφορέας με χείλος τριγωνικής διατομής και λαμό με καμπύλο τοίχωμα.

Παράλληλα: Will 1982, 346-348, τύπος c, πίν. 85 (τέλη 3^{ου} - αρχές 2^{ου} αι. π.Χ) ή 353-355, τύπος e, πίν. 85 (β' μισό 2^{ου} αι. π.Χ)

Χρονολόγηση: Τέλη 3^{ου} - β' μισό 2^{ου} αι. π.Χ. (Σύμφωνα με τους τύπους της Will 1982).

Αρ. Καταλόγου: A51

Εικ. 75

Αρ. Ευρητηρίου: A.4/10.5.2

Σχήμα: Αμφορέας

Τύπος: Greco-Italian ;

Χρήση: Αγγείο Μεταφοράς - Αποθήκευσης.

Διαστάσεις: Σώζ. Ύψ.: 8,8εκ., Διάμ. Βάσ.: αν.: 6,5εκ., κατ.: 3,75εκ.

Munsell: Ο πυρήνας: 7.5YR 6/3-6/4 light brown. Η επιφάνεια 10YR 7/4 very pale brown - 7.5YR 7/4 pink.

Πηλός: Μέτρια σκληρός - μαλακός και τραχύς με πουδρώδη υφή.

Εγκλείσματα: Αραιά - λίγα λευκά, καστανά, σκούρα, ωχρώδη - πορτοκαλί και καστανέρυθρα ημικυκλικά και λίγα γωνιώδη. Πολλή λεπτή μίκα (πολύχρωμη ;)

Διάκενα: Λίγα ακανόνιστου σχήματος (vugs).

Περιγραφή: Τμήμα βάσης. Κυλινδρικό πόδι με ελαφρώς κοίλα τοιχώματα και λοξότμητη απόληξη.

Παράλληλα: Peacock και Williams, 1986, 84-85, εικ. 24

Χρονολόγηση: Στρώμα του 2^{ου} αι. μ.Χ με ανάμεικτη κεραμική των ελληνιστικών και ρωμαϊκών χρόνων. Πάσα με περισσότερα ευρήματα από τον 1^ο αι. π.Χ έως τον 1^ο αι. μ.Χ.

Brindisi Amphora

Αρ. Καταλόγου: A52

Εικ. 76, Πίν. 5

Αρ. Ευρητηρίου: A.ΕΠ.2.6

Σχήμα: Αμφορέας

Τύπος: Brindisi

Χρήση: Αγγείο Μεταφοράς - Αποθήκευσης.

Διαστάσεις: Σώζ. Ύψ.: 4,9εκ., Διάμ. Χείλ.: 13,5εκ. / σώζεται το 20%

Munsell: Ο πυρήνας: 2.5YR 6/6 light red - 5/6 red. Η επιφάνεια: 2.5YR 7/6-6/6 light red με 2.5YR 6/8 light red απόχρωση επίκτητη από το ψήσιμο. Στην εξωτερική όψη του χείλους μελανό επίχρυσμα ;

Πηλός: Σκληρός και τραχύς ηλός.

Εγκλείσματα: Αρκετά - πολλά λευκά, κίτρινα, γκρι, σκούρα, καστανέρυθρα και ωχρώδη μικρού και μέσου - μεγάλου μεγέθους κυκλικά, ημικυκλικά και γωνιώδη. Αραιή λεπτή μίκα ;

Διάκενα: Ακανόνιστου σχήματος (vugs) και αραιά επιμήκη (planar voids).

Περιγραφή: Τμήμα χείλους. Βαθμιδωτό χείλος, το οποίο αναπτύσσεται σε δύο επίπεδα τριγωνικής διατομής.

Παράλληλα: University of Southampton 2005.

Χρονολόγηση: Ύστερος 2^{ος} - 1^{ος} αι. π.Χ

Dressel 7-11

Αρ. Καταλόγου: A53

Εικ. 76

Αρ. Ευρητηρίου: B.2/4.2.30

Σχήμα: Αμφορέας

Τύπος: Dressel 7-11

Χρήση: Αγγείο Μεταφοράς - Αποθήκευσης.

Διαστάσεις: Σώζ. Ύψ.: 6,7εκ., Διάμ. Χείλ.: 19εκ. / σώζεται το 18%, Πάχ. Λαμ.: 1,2εκ.

Munsell: Ο πυρήνας: 10R 5/6 red. Η επιφάνεια: 2.5YR 7/6 light red και 5Y 8/1 white - 8/2 pale yellow (δεν ταυτίζεται απόλυτα με το munsell)

Πηλός: Σκληρός και τραχύς με ελαφρώς πουδρώδη υφή.

Εγκλείσματα: Περισσότερα λευκά, γκρι, πρασινίζοντα γκρι και καστανέρυθρα και λιγότερα σκούρα και πορτοκαλί κυκλικά και ημικυκλικά μικρού και μέσου μεγέθους. Αραιή λεπτή μίκα.

Διάκενα: Ακανόνιστου σχήματος (vugs).

Περιγραφή: Τμήμα χείλους και λαιμού. Βαθμιδωτό χείλος, το οποίο αναπτύσσεται σε δύο επίπεδα. Το ανώτερο είναι βραχύ, ελλειπτικής διατομής και το κατώτερο σχεδόν τετράγωνης διατομής. Λαιμός με ελαφρώς κοίλο τοίχωμα.

Παράλληλα: Peacock και Williams 1986, 117-119, κατηγορία 16 - τύπος Α ή Β, εικ. 50 (ύστερος 1^{ος} αι. π.Χ)

Χρονολόγηση: Ύστερος 1ος αι. π.Χ – 1^{ος} αι. μ.Χ.

Αρ. Καταλόγου: A54

Εικ. 76

Αρ. Ευρητηρίου: A.4/10.5.10

Σχήμα: Αμφορέας

Τύπος: Dressel 7-11

Χρήση: Αγγείο Μεταφοράς - Αποθήκευσης.

Διαστάσεις: Σώζ. Ύψ.: 3,8εκ., Διάμ. Χείλ.: 19εκ. / σώζεται το 12%, Πάχ. Λαιμ.: 1,1εκ.

Munsell: Ο πυρήνας: 7.5YR 6/4 light brown - 5/4 brown. Η επιφάνεια: 10YR 5/1 gray - 5/2 grayish brown με 10YR 8/2-8/4 very pale brown απόχρωση, επίκτητη από το ψήσιμο.

Πηλός: Σκληρός και τραχύς.

Εγκλείσματα: Άφθονα κίτρινα μικρού, μέσου - μεγάλου μεγέθους κυκλικά και ημικυκλικά, λιγότερα λευκά, γκρι, καστανέρυθρα και σκούρα μικρού, μέσου και μεγάλου μεγέθους, κυκλικά και ημικυκλικά. Αραιή μίκα ;

Διάκενα: Ακανόνιστου σχήματος (vugs).

Περιγραφή: Τμήμα χείλους και λαιμού. Βαθμιδωτό χείλος με αναδιπλούμενο περιχέλιωμα, σχεδόν ορθογώνιας διατομής. Λαιμός με κοίλο τοίχωμα.

Παράλληλα: Peacock και Williams 1986, 117-119, κατηγορία 16, τύπος Β ;, εικ. 50.

Χρονολόγηση: Ύστερος 1ος αι. π.Χ – 1^{ος} αι. μ.Χ.

Αρ. Καταλόγου: A55

Εικ. 76

Αρ. Ευρητηρίου: A.2/4.6.13

Σχήμα: Αμφορέας

Τύπος: Dressel 7-11

Χρήση: Αγγείο Μεταφοράς - Αποθήκευσης.

Διαστάσεις: Σώζ. Ύψ.: 4,4εκ., Διάμ. Χείλ.: Μη μετρήσιμη.

Munsell: Ο πυρήνας: 2.5YR 5/4 reddish brown και 7.5YR 5/4 brown και 10R 5/8 red. Η επιφάνεια: 2.5YR 6/8 light red με Gley 2 6/5BG - 10BG greenish gray απόχρωση, επίκτητη από το ψήσιμο.

Πηλός: Σκληρός και τραχύς.

Εγκλείσματα: Άφθονα λευκά, γκρι, κίτρινα - πρασινίζοντα γκρι, κυκλικά και ημικυκλικά μικρού και μέσου - μεγάλου μεγέθους και λιγότερα καστανέρυθρα και σκούρα κυκλικά - ημικυκλικά και γωνιώδη μέσου - μεγάλου μεγέθους. Αρκετή λεπτή μίκα.

Διάκενα: Ακανόνιστου σχήματος (vugs).

Περιγραφή: Τμήμα χείλους. Βαθμιδωτό χείλος που αναπτύσσεται σε δύο επίπεδα. Το ανώτερο τμήμα είναι βραχύ και έξω νεύον και το δεύτερο τριγωνικής διατομής.

Παράλληλα: Riley 1979, 159-160, v. 134, εικ. 75 (διαφορετικό fabric), Peacock και Williams 1986, 117-119, κατηγορία 16, εικ. 50.

Χρονολόγηση: Ύστερος 1ος αι. π.Χ – 1^{ος} αι. μ.Χ.

Beltran II A

Αρ. Καταλόγου: A56

Εικ. 76

Αρ. Ευρητηρίου: B.2/4.2.31

Σχήμα: Αμφορέας

Τύπος: Beltran II A

Χρήση: Αγγεία Μεταφοράς - Αποθήκευσης.

Διαστάσεις: Σώζ. Ύψ.: 3,7εκ., Διάμ. Χείλ.: 16εκ. / σώζεται το 9,5%, Πάχ. Λαιμ.: 1,1εκ.

Munsell: Ο πυρήνας: 2.5YR 4/6 red και 10YR-2.5Y 4/1 dark gray. Η επιφάνεια: 5YR 6/8 reddish yellow με 5Y 5/1 gray απόχρωση, επίκτητη από το ψήσιμο.

Πηλός: Σκληρός και τραχύς.

Εγκλείσματα: Πολλά λευκά, κίτρινα, γκρι, καστανέρυθρα, σκούρα, ωχρώδη - πορτοκαλί μικρού, μέσου και μεγάλου μεγέθους κυκλικά, ημικυκλικά και λιγότερα γωνιώδη. Αραιή λεπτή μίκα ;

Διάκενα: Ακανόνιστου σχήματος (vugs).

Περιγραφή: Τμήμα χείλους και λαιμού. Αμφορέας με βραχύ χείλος που νεύει προς τα κάτω, καμπύλο στην εξωτερική όψη και λαμό με ευθύγραμμο τοίχωμα.

Παράλληλα: Riley 1979, 160-161, v. 144, εικ. 76, Peacock και Williams 1986, 122-123, κατηγορία 18, εικ. 54

Χρονολόγηση: Ύστερος 1ος αι. π.Χ - 2ος αι. μ.Χ

ΑΛΛΟΙ ΑΜΦΟΡΕΙΣ

Αρ. Καταλόγου: A57

Εικ. 77

Αρ. Ευρητηρίου: A.2/3.2.7

Σχήμα: Αμφορέας

Τύπος: Απομίμηση Dressel 25 / Brindisi

Χρήση: Αγγείο Μεταφοράς - Αποθήκευσης.

Διαστάσεις: Σώζ. Ύψ.: 4,5εκ., Διάμ. Χείλ.: Μη μετρήσιμη, Πάχ. Λαιμ.: 0,9εκ.

Munsell: Ο πυρήνας: 2.5YR 5/6 red. Η επιφάνεια: εξ.: 2.5YR 6/6 light red με κατά τόπους 2.5YR 5/4 reddish brown απόχρωση, επίκτητη από το ψήσιμο, εσ: 2.5YR 6/8 light red. Στην επιφάνεια μελανά κυκλικά και ημικυκλικά στίγματα.

Πηλός: Μέτρια σκληρός και τραχύς με λεία επιφάνεια. Κορινθιακός ;

Εγκλείσματα: Αρκετά λευκά, κίτρινα, ωχρώδη - πορτοκαλί, καστανέρυθρα και σκούρα μικρού, μέσου και μεγάλου μεγέθους κυκλικά, ημικυκλικά και γωνιώδη.

Διάκενα: Ακανόνιστου σχήματος (vugs), κυκλικά μεγάλου διαμετρήματος (cross sections of channels) και επιμήκη (planar voids).

Περιγραφή: Τμήμα χείλους και λαιμού. Κάθετο χείλος με πεπλατυσμένο τοίχωμα στην άνω όψη και καμπύλο στην εξωτερική και άνω τμήμα λαιμού με κοίλο τοίχωμα.

Παράλληλα: Peacock και Williams 1986, 82-83, εικ. 22. (Αμφορέας τύπου Brindisi)

Χρονολόγηση: Ύστερη ελληνιστική – πρώιμη ρωμαϊκή περίοδος

Αρ. Καταλόγου: A58

Εικ. 77

Αρ. Ευρητηρίου: A.2/5.3.1

Σχήμα: Αμφορέας

Τύπος: Παραλλαγή Σικυώνιου Β ;

Χρήση: Αγγείο Μεταφοράς - Αποθήκευσης.

Διαστάσεις: Σώζ. Ύψ.: 7εκ., Διάμ. Χείλ.: 11εκ. / σώζεται το 9%, Πάχ. Λαιμ.: 0,8εκ.

Munsell: Ο πυρήνας: 2.5YR 5/6 red. Η επιφάνεια: εξ.: 5YR 6/6 reddish yellow, εσ.: 2.5YR 6/8 light red. Στην επιφάνεια και στις δύο όψεις μελανά στίγματα.

Πηλός: Μέτρια σκληρός και τραχύς με λεία επιφάνεια. Κορινθιακός ;

Εγκλείσματα: Αρκετά λευκά, κίτρινα, ωχρώδη - πορτοκαλί, καστανέρυθρα (κάποια πυριτόλιθοι ;) και σκούρα μικρού, μέσου και μεγάλου μεγέθους κυκλικά, ημικυκλικά και γωνιώδη. Αρκετά λαμυρίζοντα εγκλείσματα και αραιή λεπτή μίκα.

Διάκενα: Ακανόνιστου σχήματος (vugs), κυκλικά μεγάλου διαμετρήματος (cross sections of channels) και επιμήκη (planar voids).

Περιγραφή: Τμήμα χείλους, λαιμού και αρχή λαβής. Αμφορέας με κάθετο χείλος σχεδόν τετράγωνης διατομής. Στοργυλωμένο στο ανώτερο τμήμα του και λοξότμητο στο κατώτερο. Λαιμός με καμπύλο τοίχωμα και λαβή ελλειπτικής διατομής, η οποία εκφύεται στον λαμό κάτω από το χείλος.

Παράλληλα: Δεν εντοπίζεται ακριβές παράλληλο. Κοντά σε Tzavella (υπό έκδοση, v.11, εικ. 124)

Χρονολόγηση: Πρώιμη – μέση ρωμαϊκή περίοδος

Αρ. Καταλόγου: A59

Εικ. 77

Αρ. Ευρητηρίου: A.ΕΠ.2.20

Σχήμα: Αμφορέας

Τύπος: -

Χρήση: Αγγείο Μεταφοράς - Αποθήκευσης.

Διαστάσεις: Σώζ. Ύψ.: 6,5εκ., Διάμ. Χείλ.: Μη μετρήσιμη. Πάχ. Λαιμ.: 1,3εκ.

Munsell: Ο πυρήνας: 7.5YR 7/3-7/4 pink. Η επιφάνεια: 7.5YR 8/3 pink.

Πηλός: Μέτρια σκληρός - μαλακός, ελαφρώς τραχύς και με έντονη θραυστότητα. Προέλευση Μικρά Ασία ;

Εγκλείσματα: Πηλός με χρυσή μίκα και υαλώδη εγκλείσματα. Λίγα λευκά, κίτρινα, γκρι, σκούρα και καστανέρυθρα μικρού και μέσου - μεγάλου μεγέθους, κυκλικά, ημικυκλικά και γωνιώδη.

Διάκενα: Ακανόνιστου σχήματος (vugs) και λίγα κυκλικά μεγάλου διαμετρήματος (cross sections of channels).

Περιγραφή: Δύο όστρακα συνανήκοντα και συγκολλούμενα. Τμήμα χείλους και λαιμού. Κάθετο χείλος τριγωνικής διατομής και λαιμός με ευθύγραμμο τοίχωμα.

Παράλληλα: -

Χρονολόγηση: Επιφανειακό Στρώμα

Αρ. Καταλόγου: A60

Πίν. 5

Αρ. Ευρητηρίου: B.2/4.2.32

Σχήμα: Αμφορέας

Τύπος: -

Χρήση: Αγγείο Μεταφοράς - Αποθήκευσης.

Διαστάσεις: Σώζ. Μήκ.: 8εκ., Διάμ. Λαβ.: 3,3εκ.

Munsell: Ο πυρήνας: 7.5YR 6/4 light brown - 10YR 6/4 light yellowish brown. Η επιφάνεια: 2.5Y 7/4 pale yellow. Κατά τόπους 10YR 8/3 very pale brown.

Πηλός: Σκληρός και τραχύς.

Εγκλείσματα: Αρκετά λευκά, κίτρινα, γκρι, σκούρα και καστανά μικρού, μέσου και μεγάλου μεγέθους ημικυκλικά και γωνιώδη.

Διάκενα: Ακανόνιστου σχήματος (vugs) και αραιά επιμήκη (planar voids).

Περιγραφή: Τμήμα λαβής. Ενσφράγιστη λαβή κυκλικής διατομής. Στην σφραγίδα τρεις χαρακτήρες του λατινικού αλφάβητου μέσα σε πλαίσιο ελλειπτικής διατομής. Πιθανώς L⁻SP.

Παράλληλα: -

Χρονολόγηση: Στρώμα του 2^{ου} αι. μ.Χ με ανάμεικτη κεραμική των ελληνοιστικών και ρωμαϊκών χρόνων.

Εικόνες

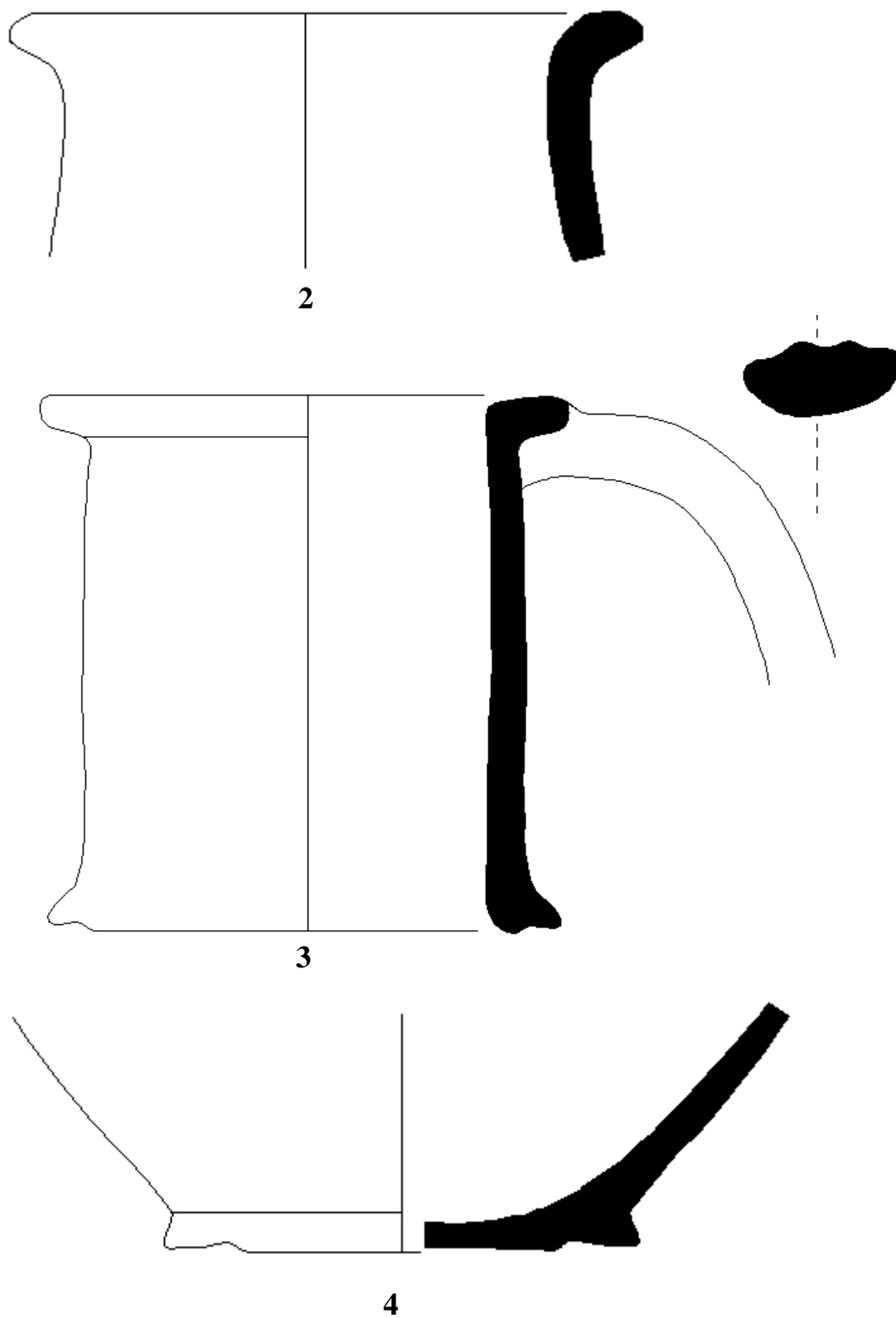

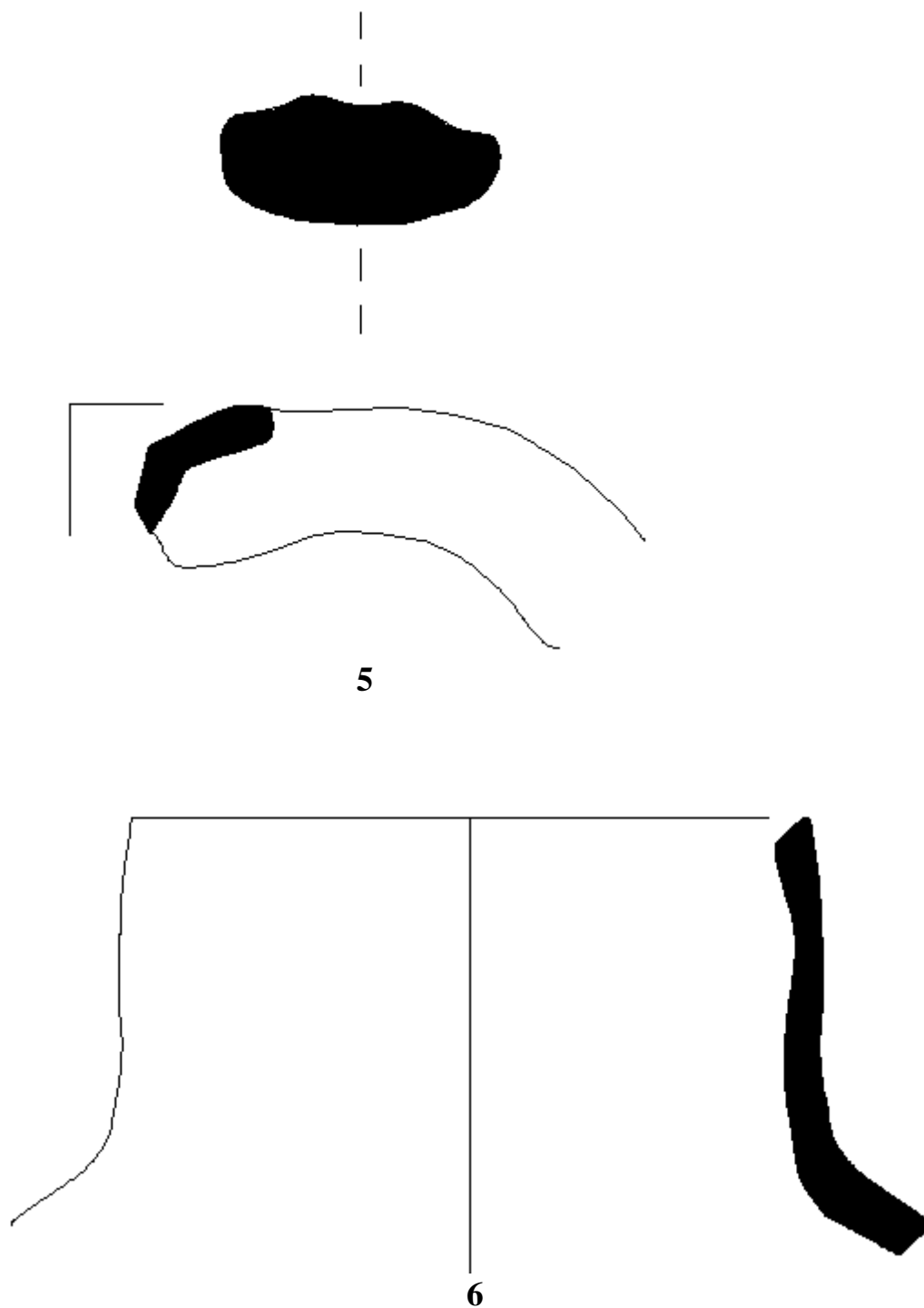

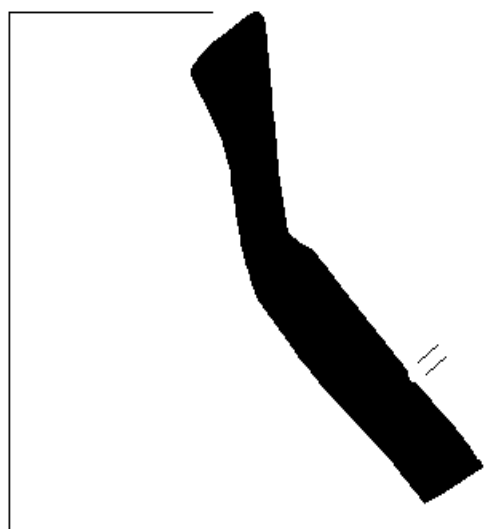

7

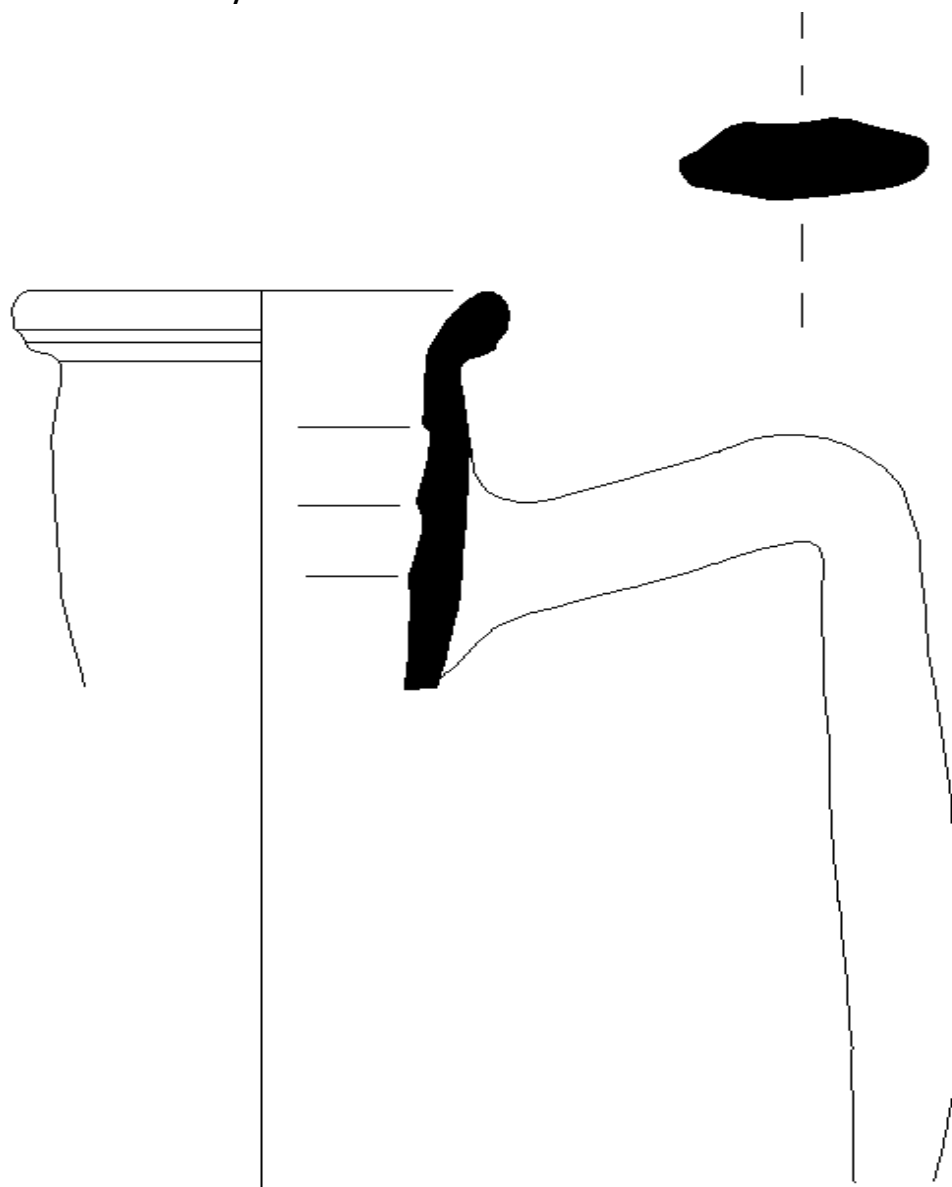

8

Κλίμακα 1:1 [7, 8]

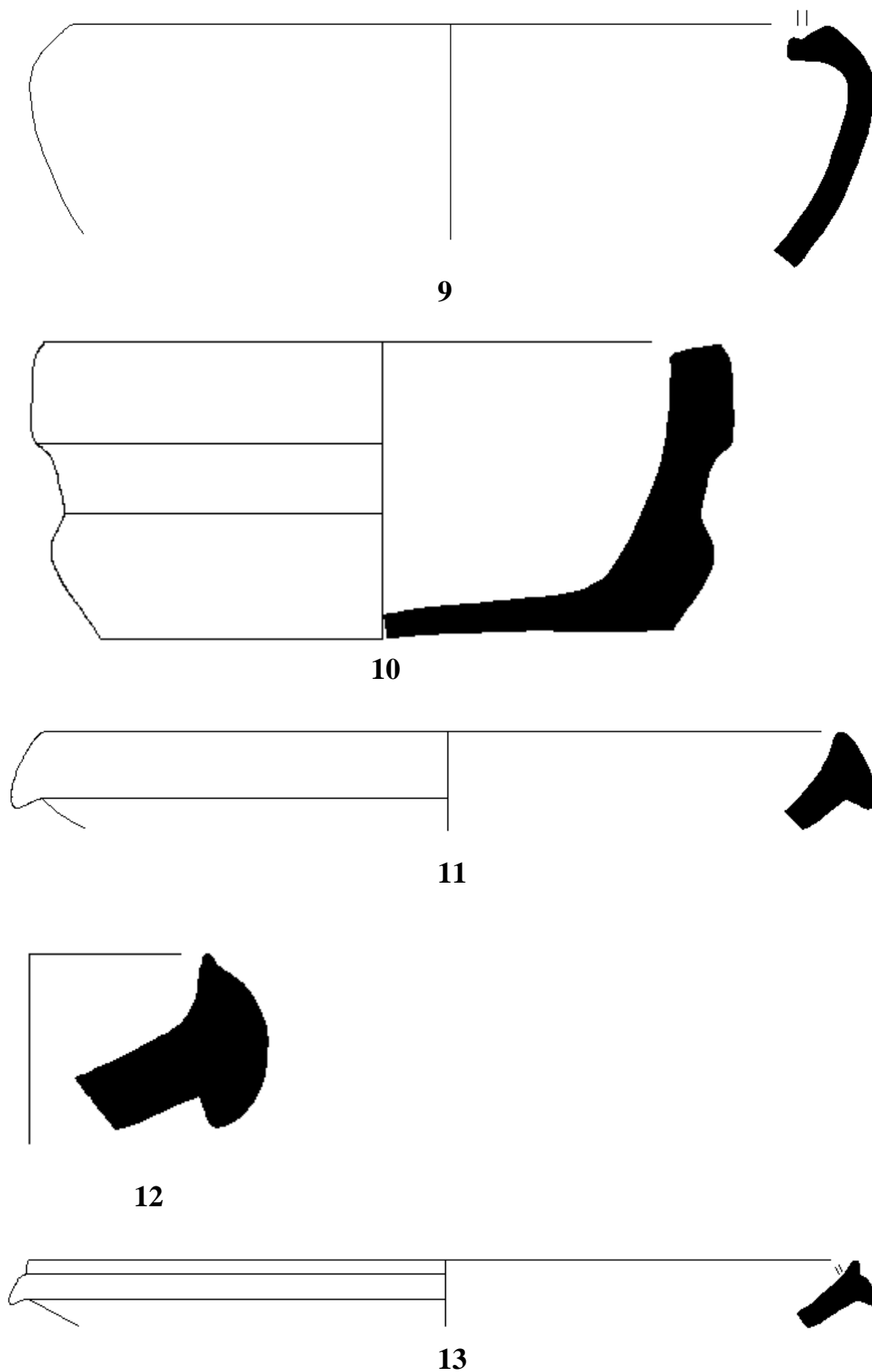

Κλίμακα 1:1 [9, 12]
Κλίμακα 1:2 [10, 11]
Κλίμακα 1:3 [13]

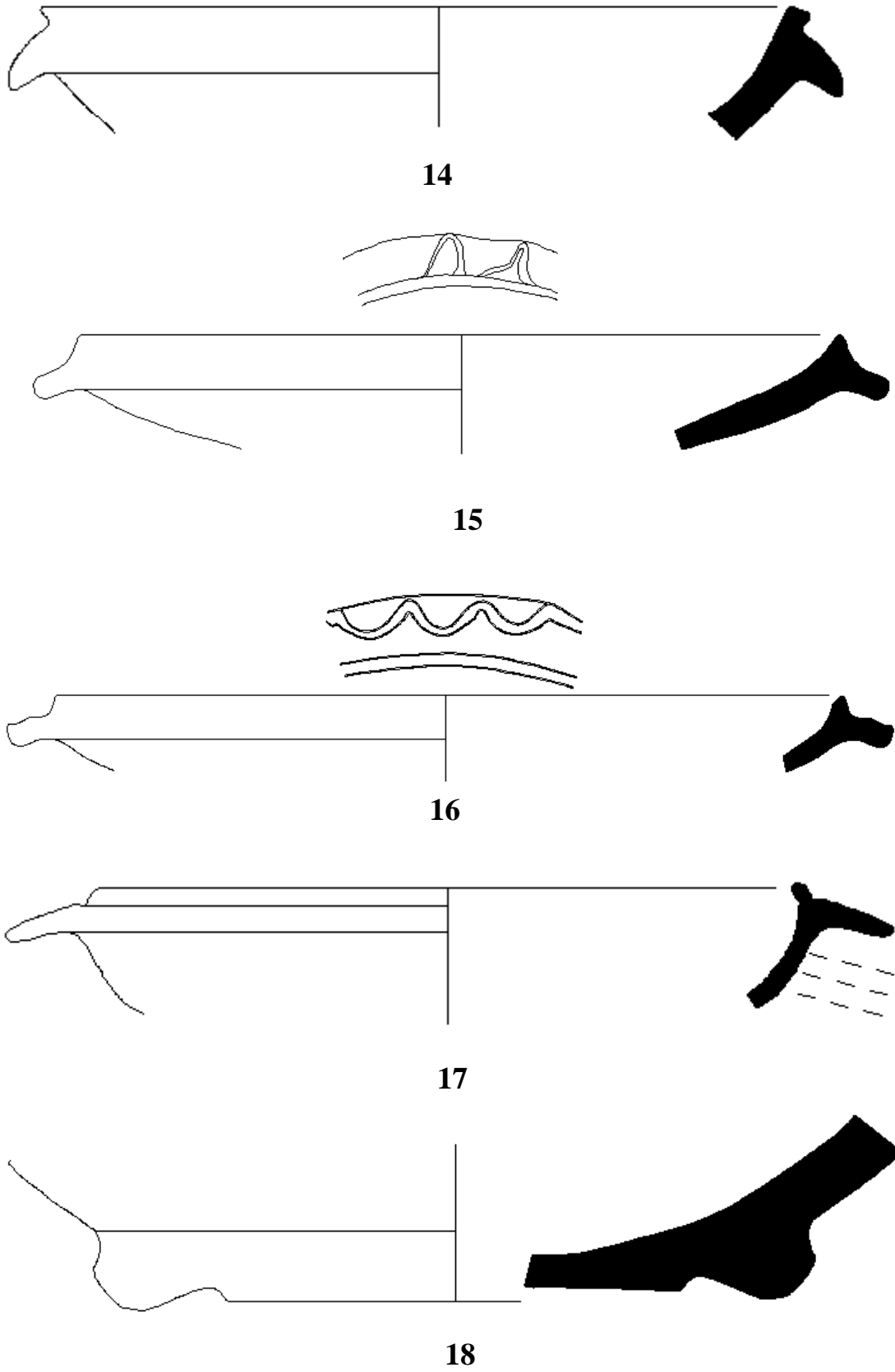

Κλίμακα 1:1[18]
Κλίμακα 1:2[14, 15, 16]
Κλίμακα 1:4 [17]

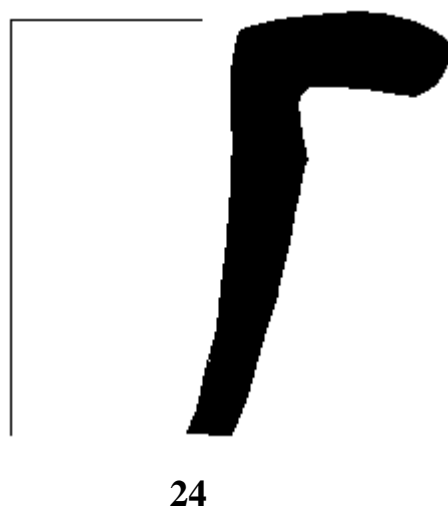
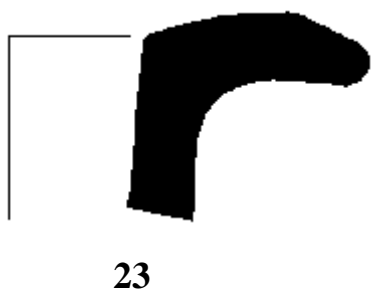
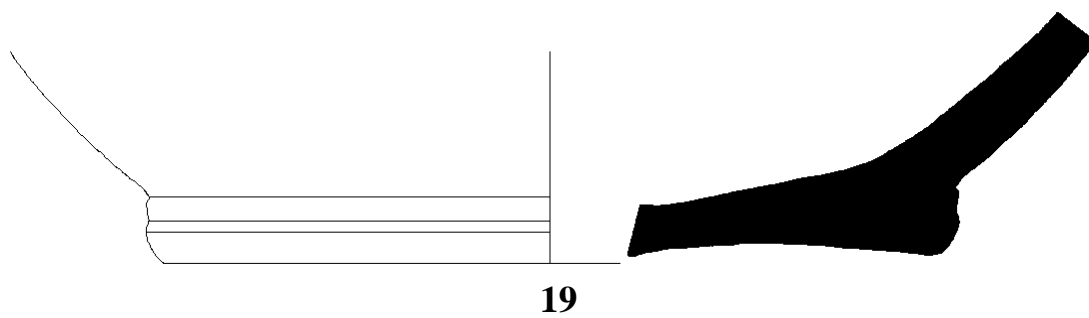

Κλίμακα 1:1[19, 23, 24]
Κλίμακα 1:2 [20]

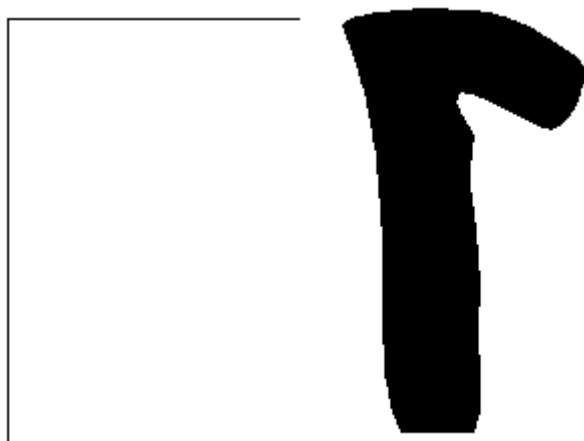

25

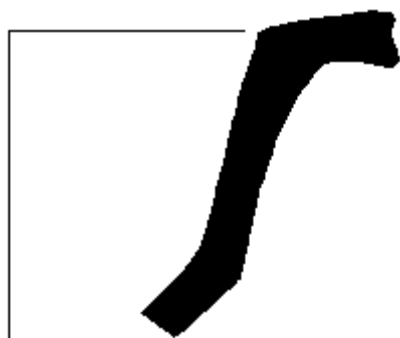

26

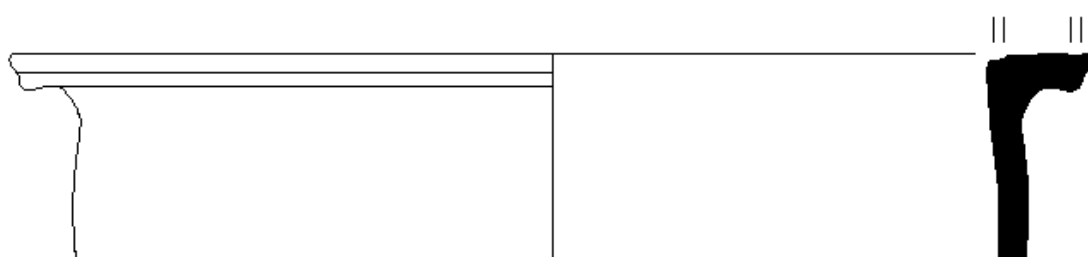

27

Κλίμακα 1:1 [25, 26]
Κλίμακα 1:2 [27]

3/3

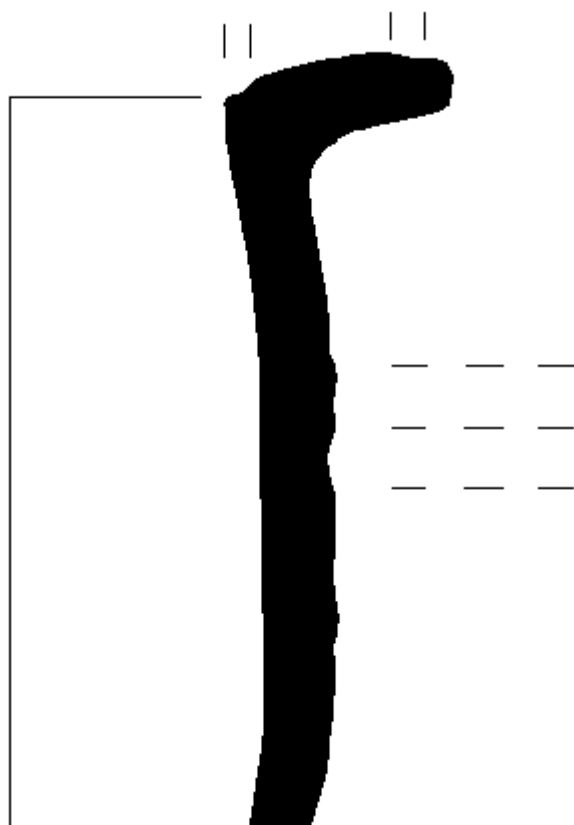

28

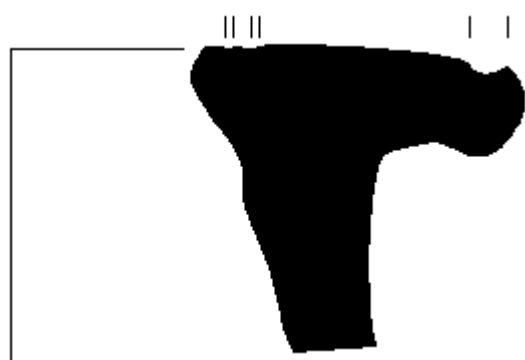

29



30

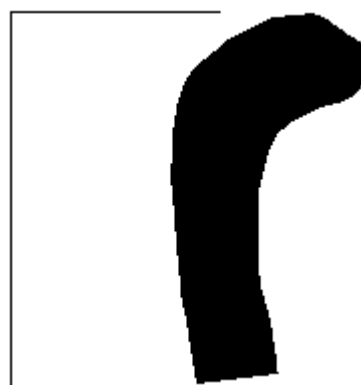

31

Κλίμακα 1:1 [28, 29, 30, 31]

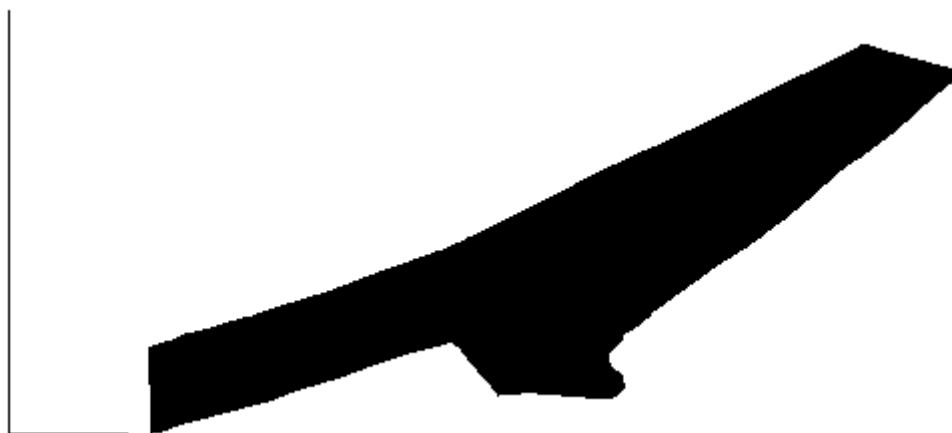

32

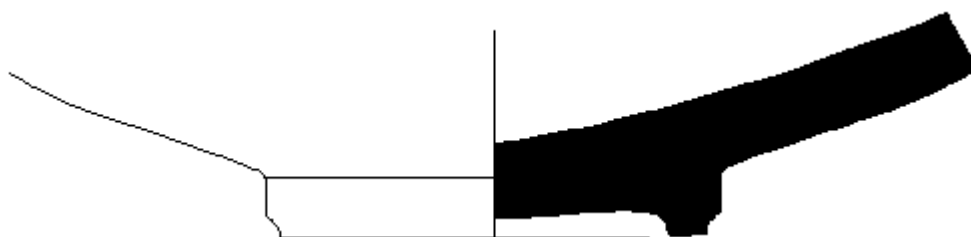

33

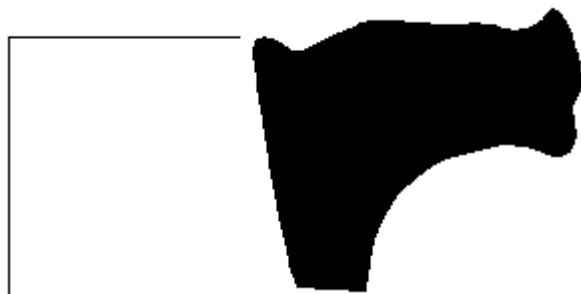

34



35

Κλίμακα 1:1 [32, 33, 34]
Κλίμακα 1:2 [35]

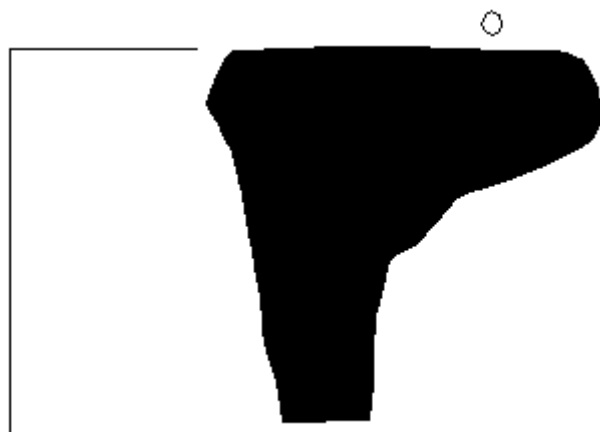

36



37



38



39

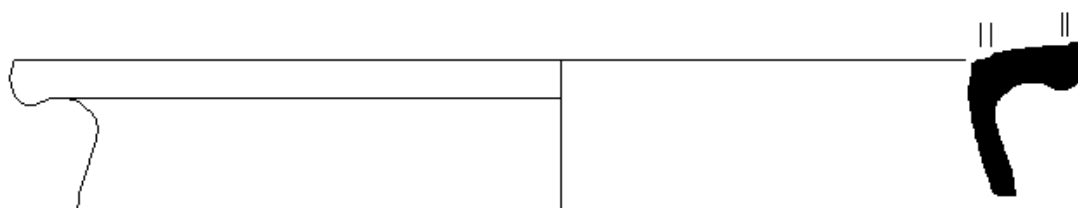

40

Κλίμακα 1:1 [36, 37, 38, 39]
Κλίμακα 1:2 [39, 40]

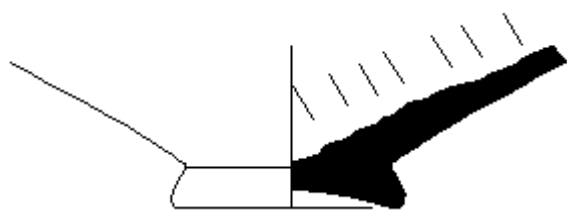

41



42



43

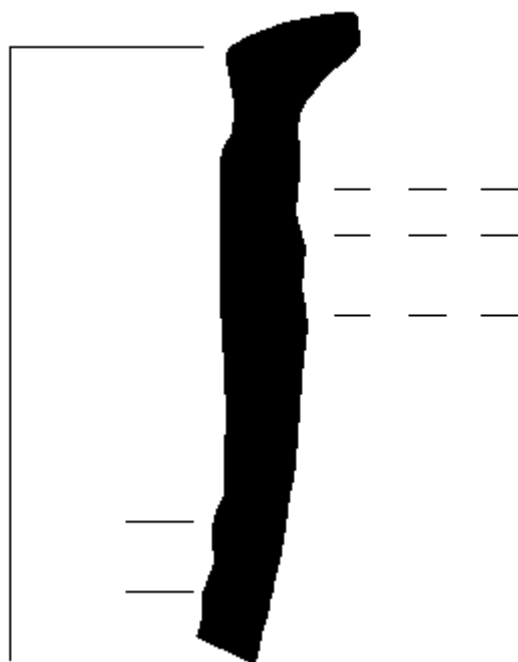

44



45



46

Κλίμακα 1:1 [42, 43, 44, 45]
Κλίμακα 1:2 [41, 46]



47

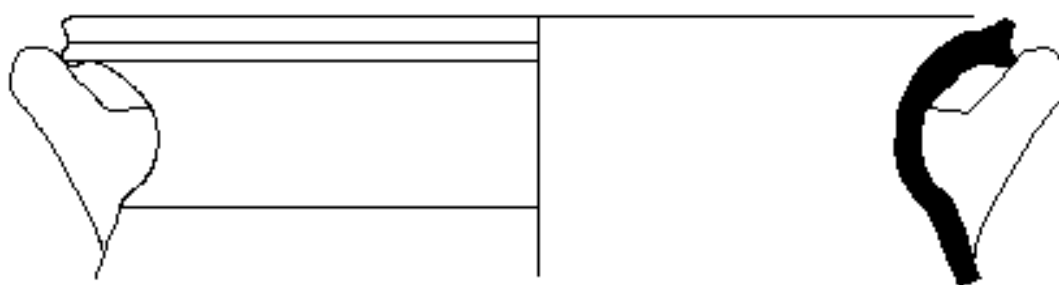

48



49



50



51



52



53

Κλίμακα 1:1 [47, 48, 49, 50, 51, 52, 53]

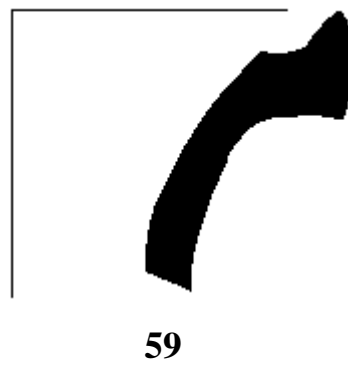
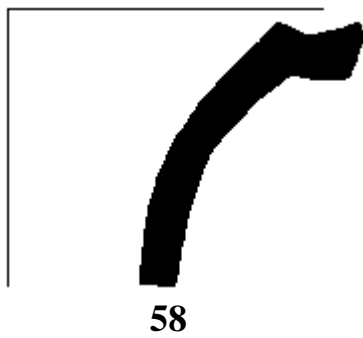
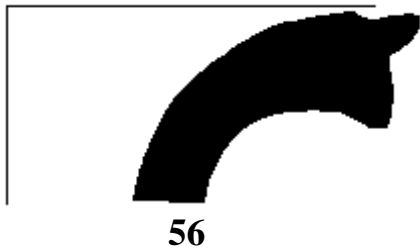
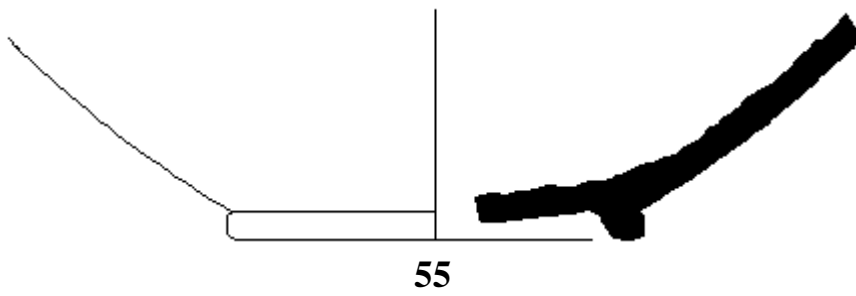
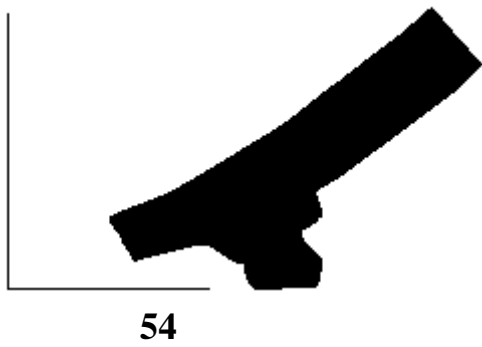

Κλίμακα 1:1 [54, 55, 56, 57, 58, 59]

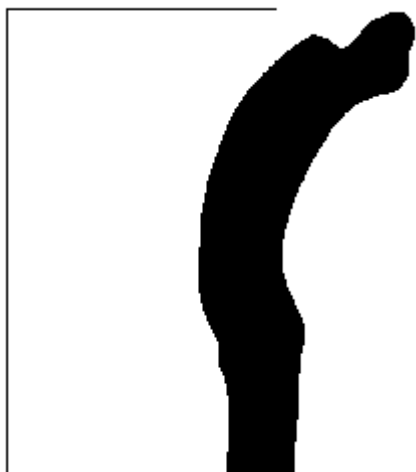

60

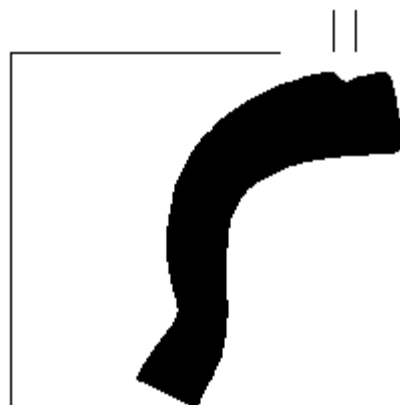

61

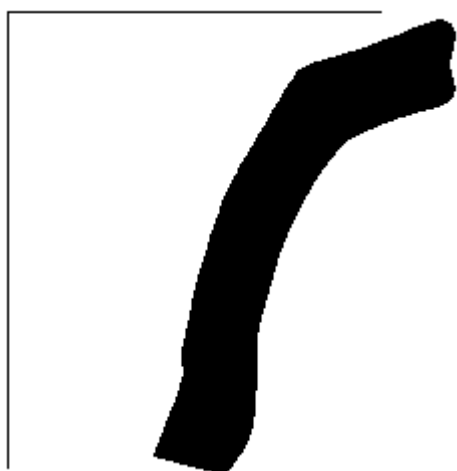

62



63

Κλίμακα 1:1 [60, 61, 62, 63]

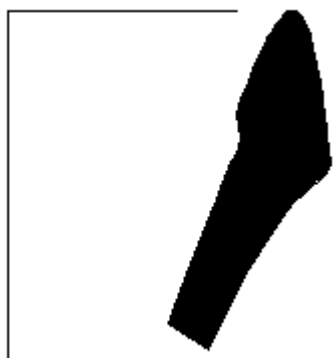

64

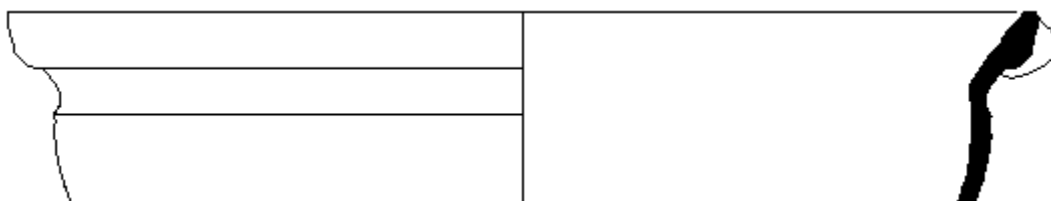

65

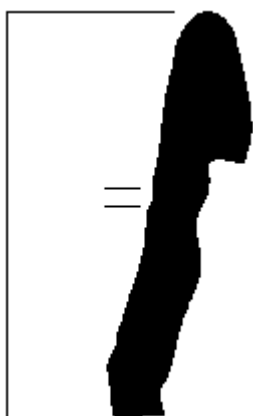

66



67

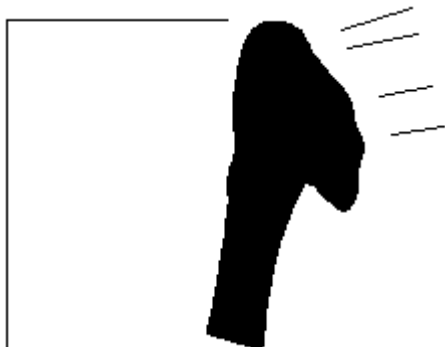

68

Κλίμακα 1:1 [64, 66, 67, 68]
Κλίμακα 1:3 [65]

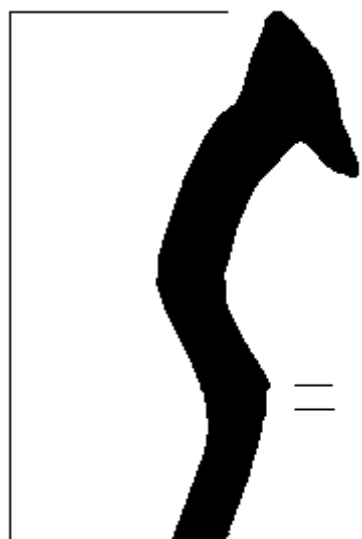

69



70



71



72



73



74

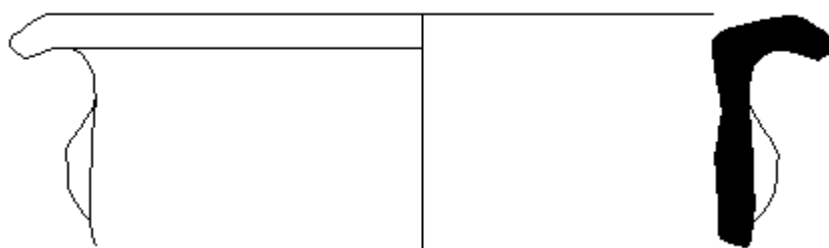

75

Κλίμακα 1:1 [69, 70, 71, 72, 73, 74]
Κλίμακα 1:2 [75]

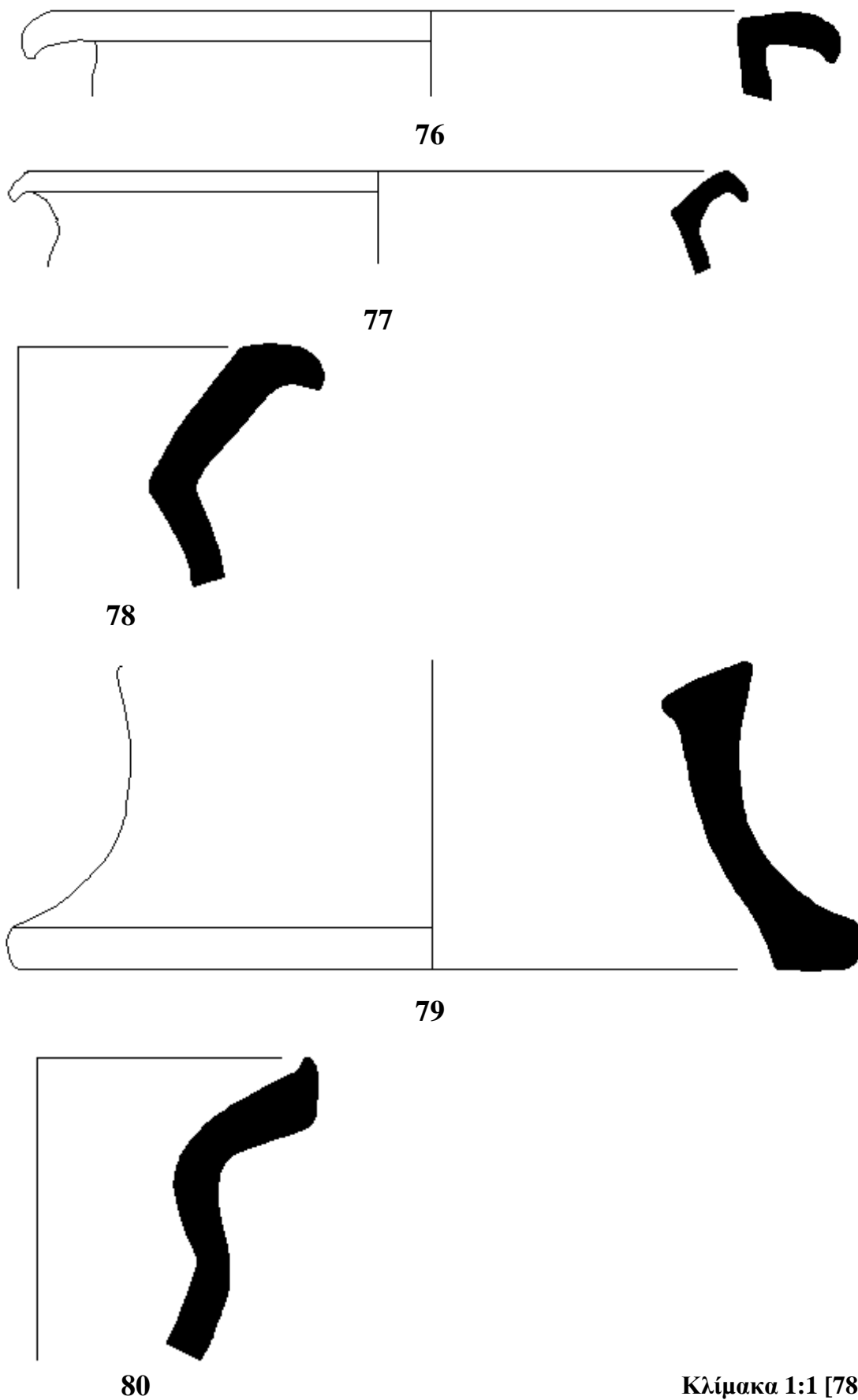

Κλίμακα 1:1 [78, 79, 80]
Κλίμακα 1:2 [76]
Κλίμακα 1:3 [77]

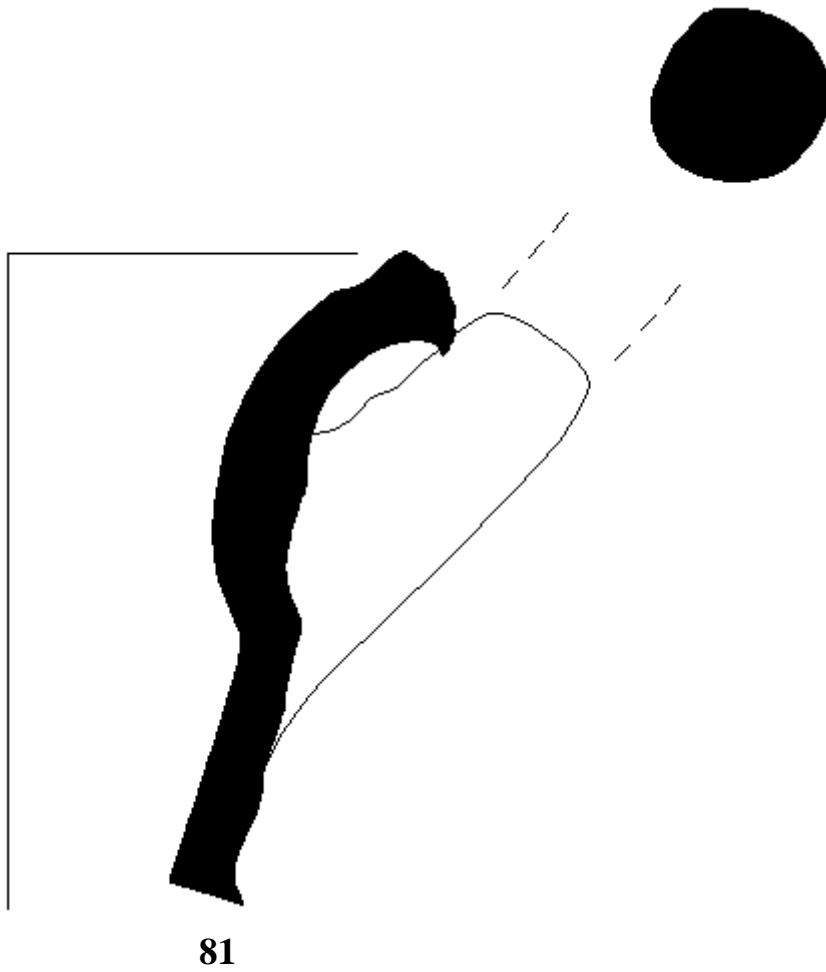

81

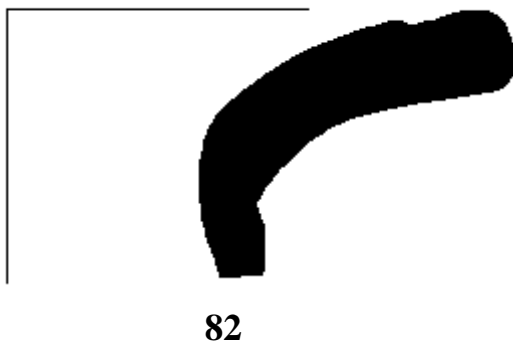

82

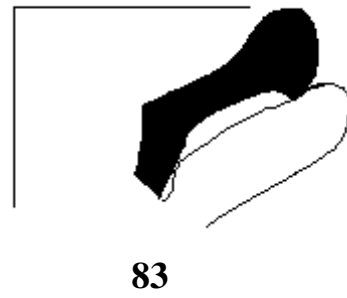

83

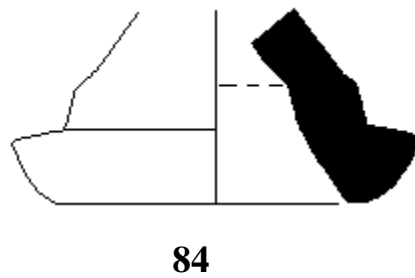

84

Κλίμακα 1:1 [81, 82, 83, 84]



85



86

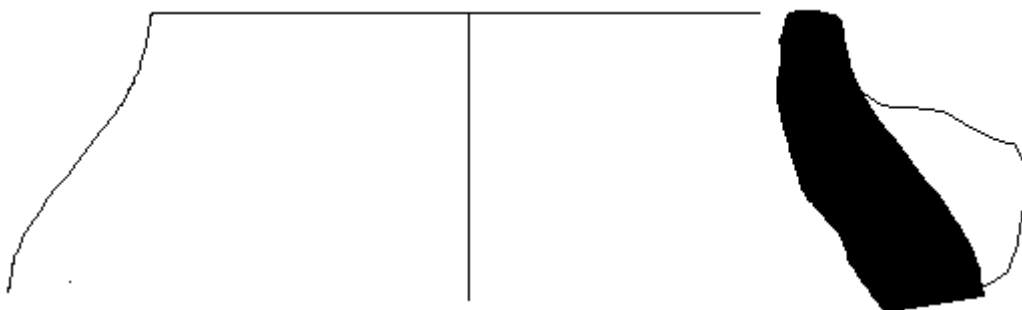

87

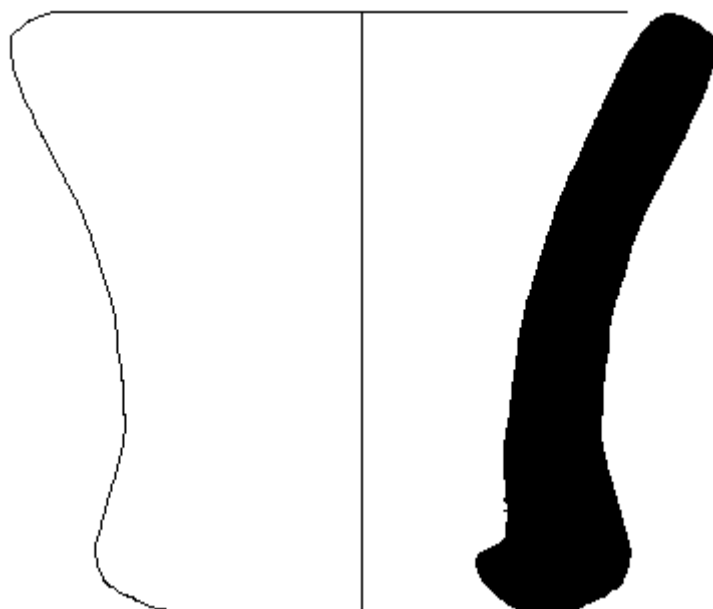

88

Κλίμακα 1:1 [85, 88]
Κλίμακα 1:2 [86, 87]

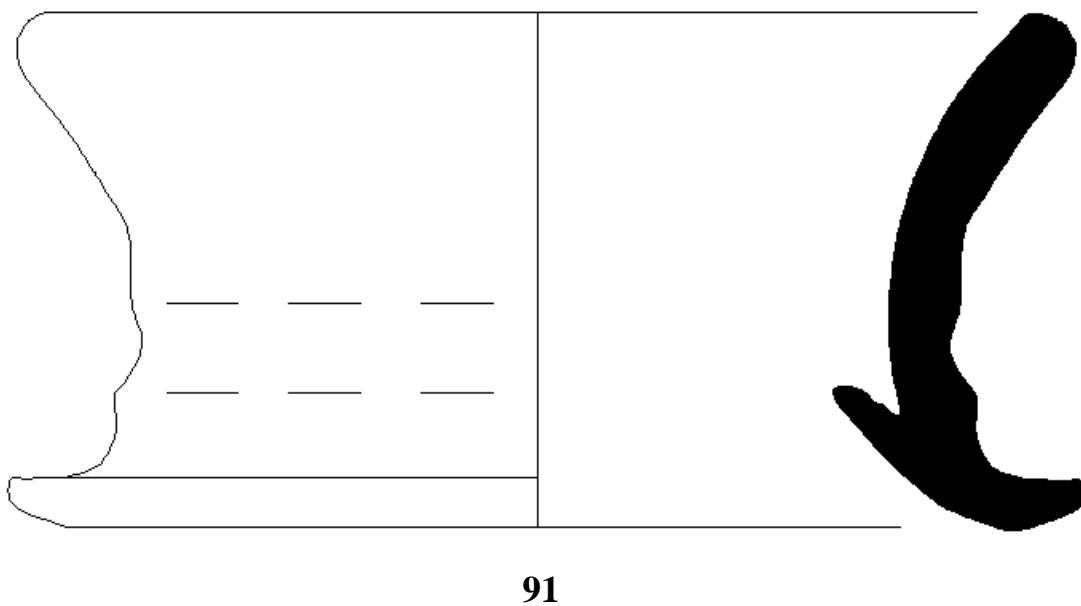
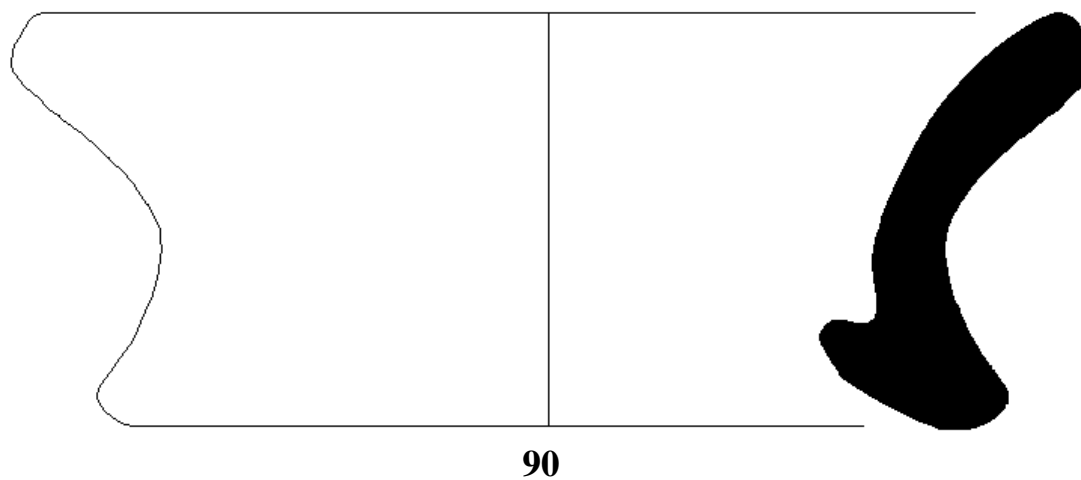
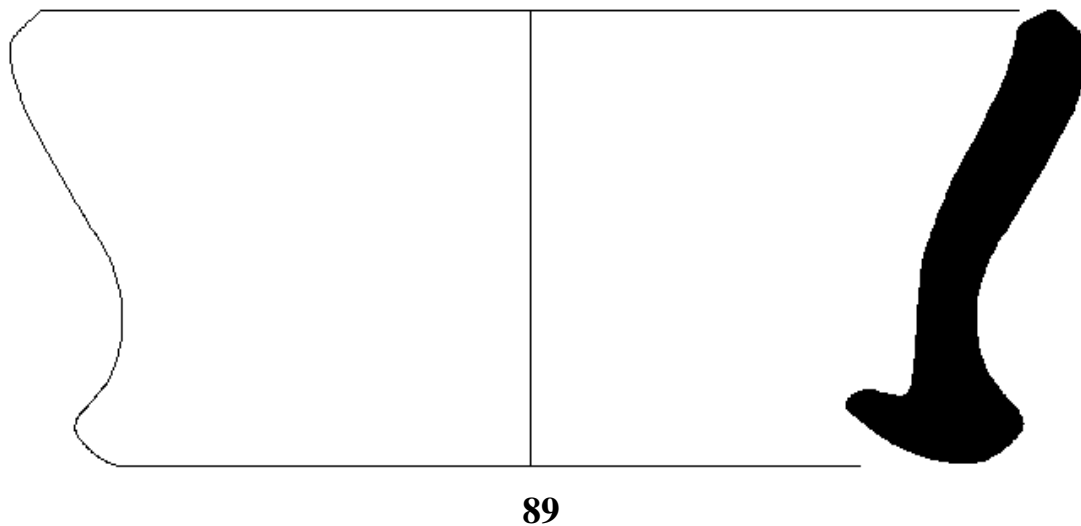

Κλίμακα 1:1 [89, 90, 91]

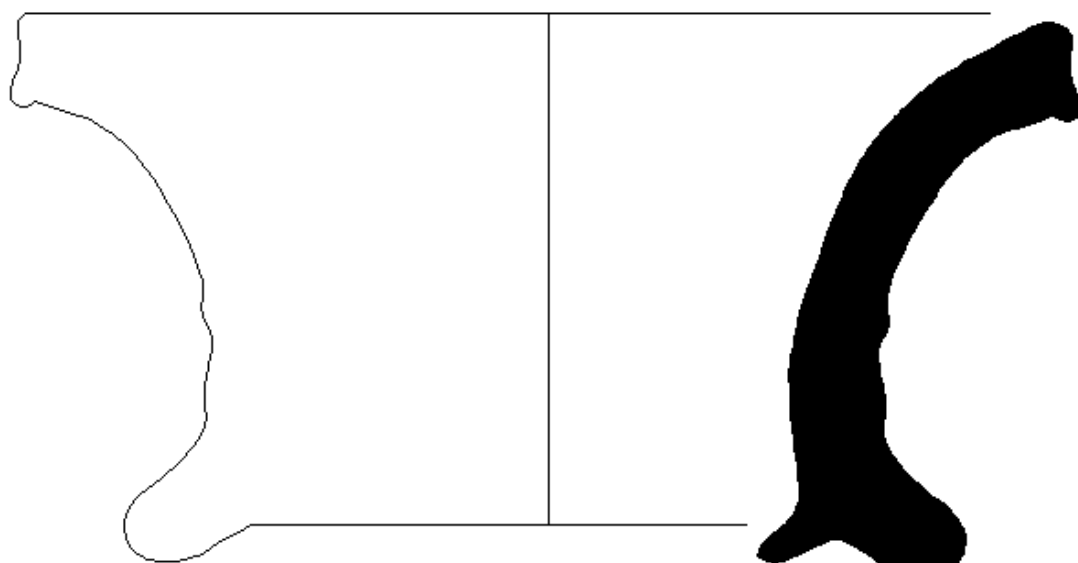

92

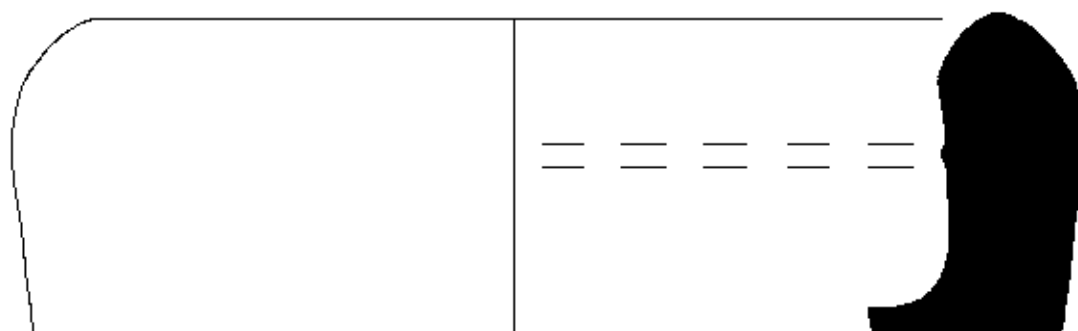

93

Κλίμακα 1:1 [92, 93]

387

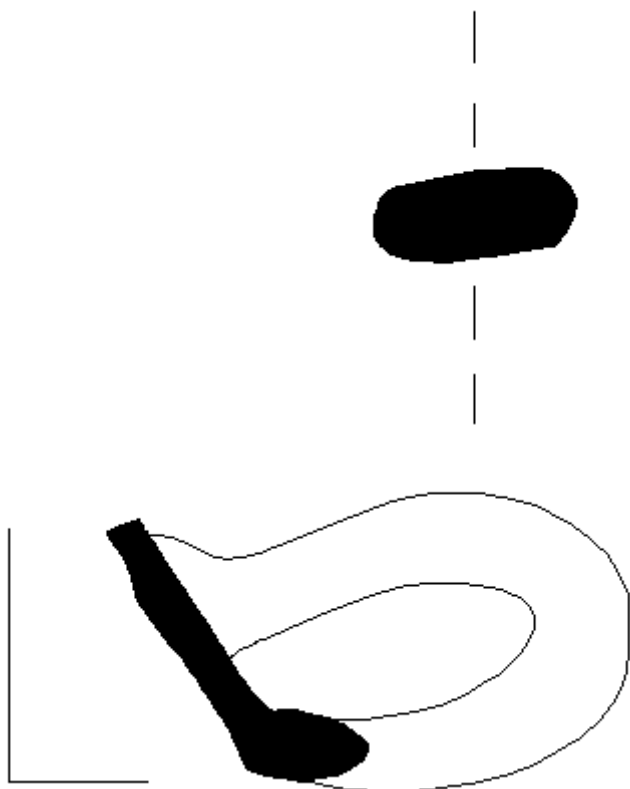

94

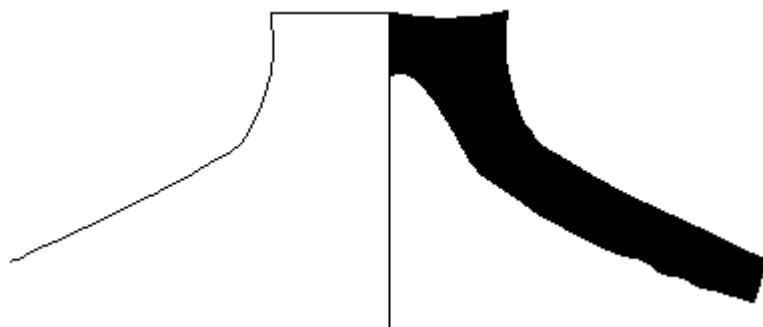

95

Κλίμακα 1:1 [94, 95]

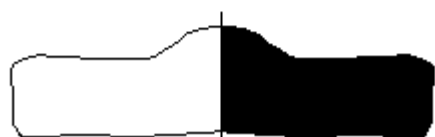
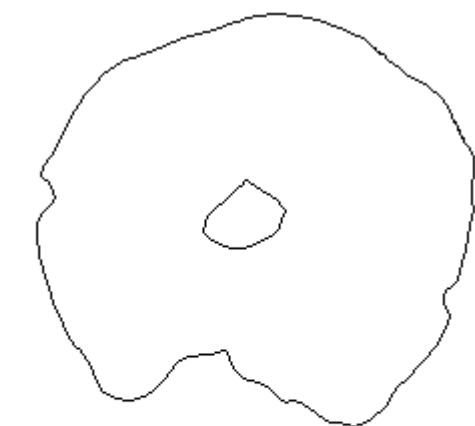

97

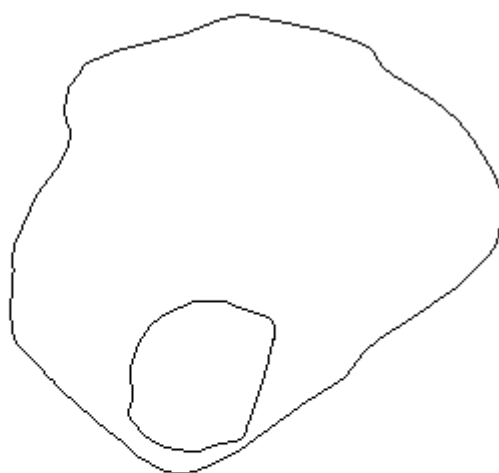

98

Κλίμακα 1:1 [98]
Κλίμακα 1:2 [97]

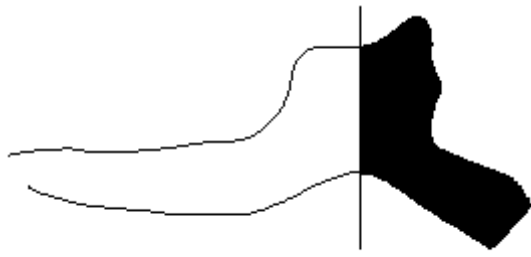

99

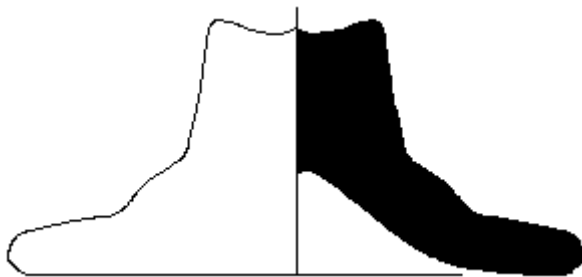

100



101



102

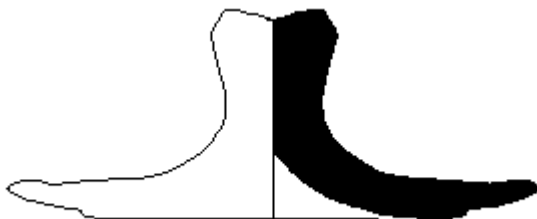

103

Κλίμακα 1:1 [99, 100, 101, 102, 103]

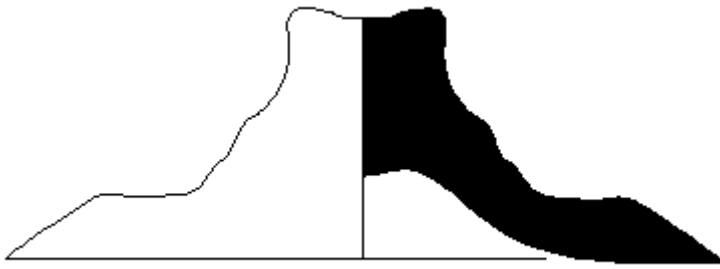

104

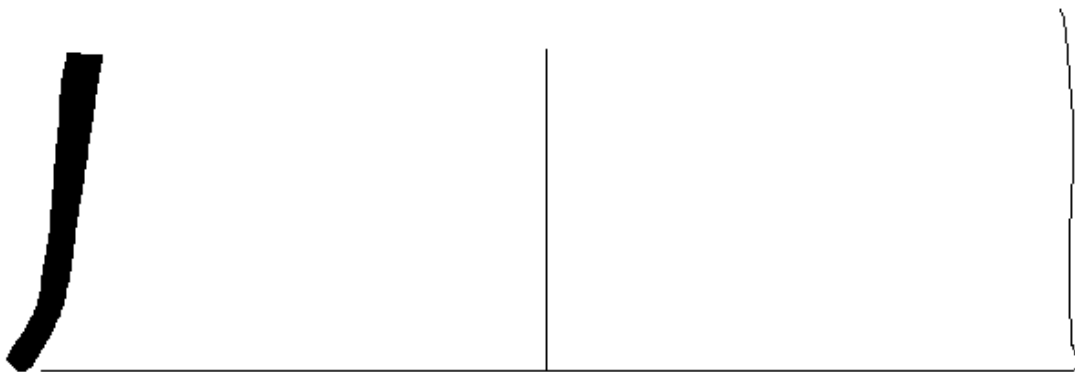

106

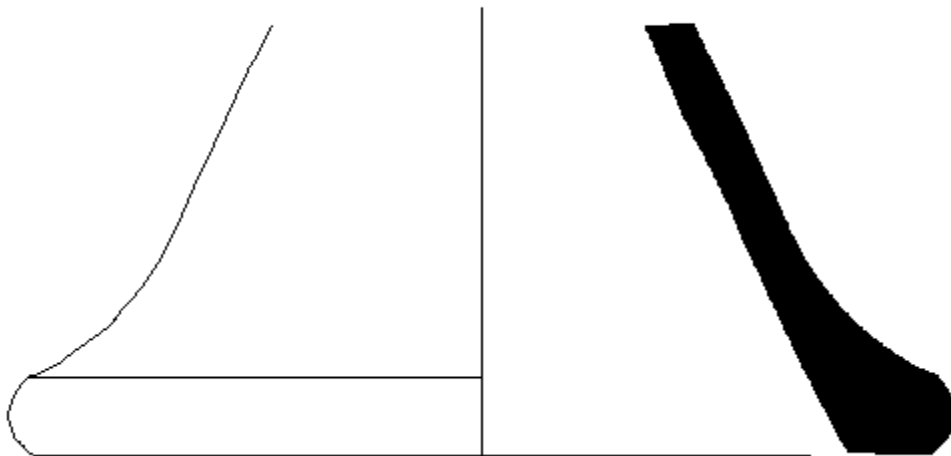

107

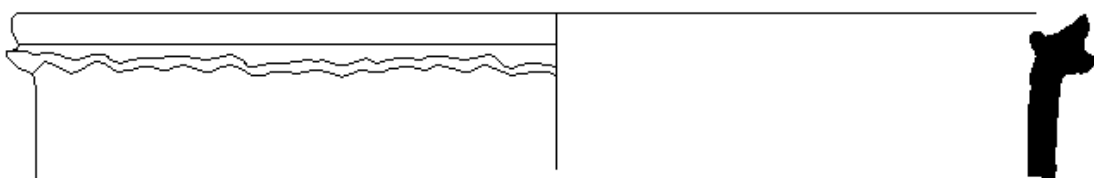

108

Κλίμακα 1:1 [104, 107]

Κλίμακα 1:2 [106, 108]

391



110

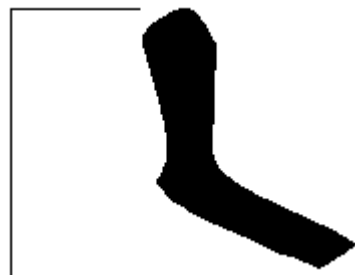

111

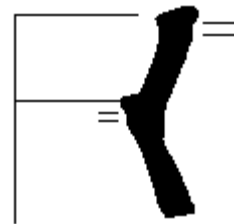

112

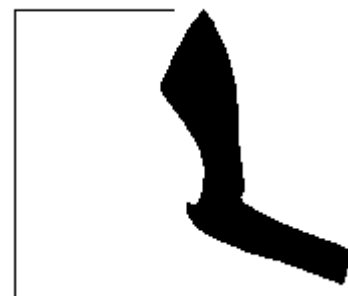

113

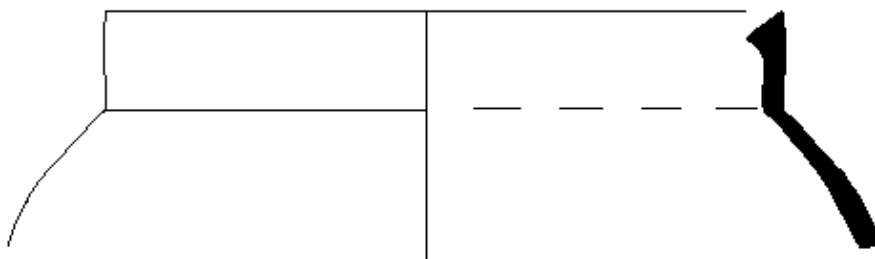

114

Κλίμακα 1:1 [110, 111, 112, 113]
Κλίμακα 1:2 [114]

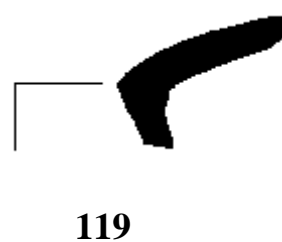
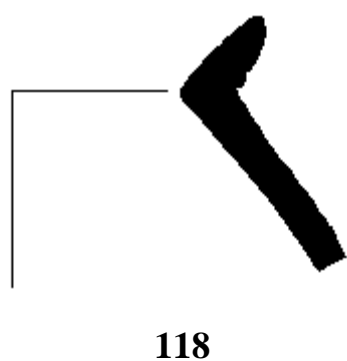
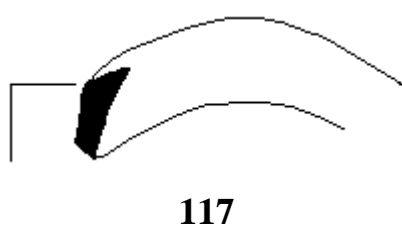
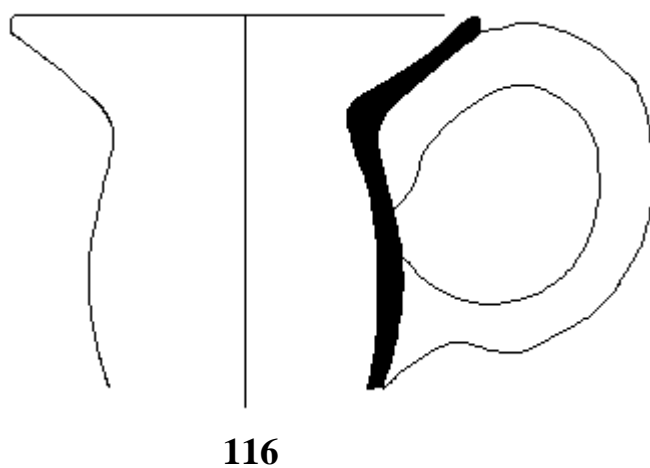
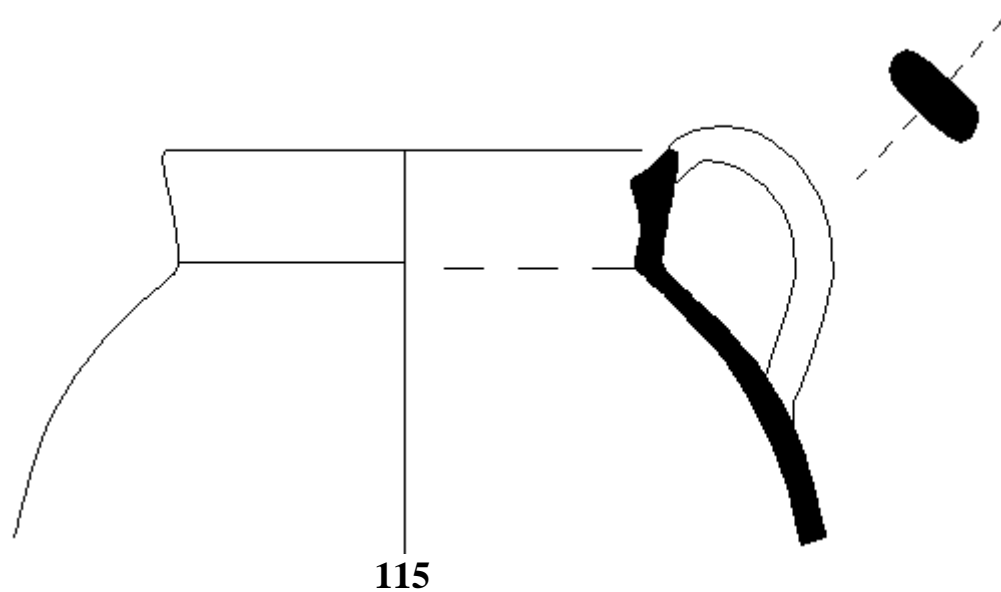

Κλίμακα 1:1 [115, 116, 117, 118, 119]



120

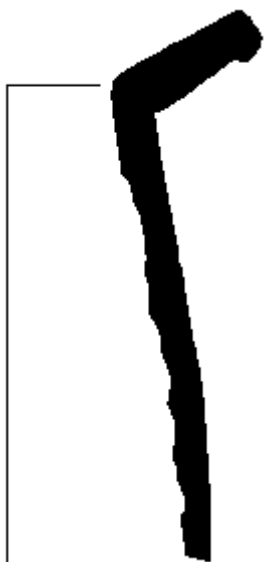

121



122



123

Κλίμακα 1:1 [120, 121, 122, 123]

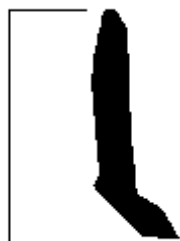

124

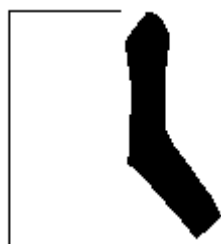

125

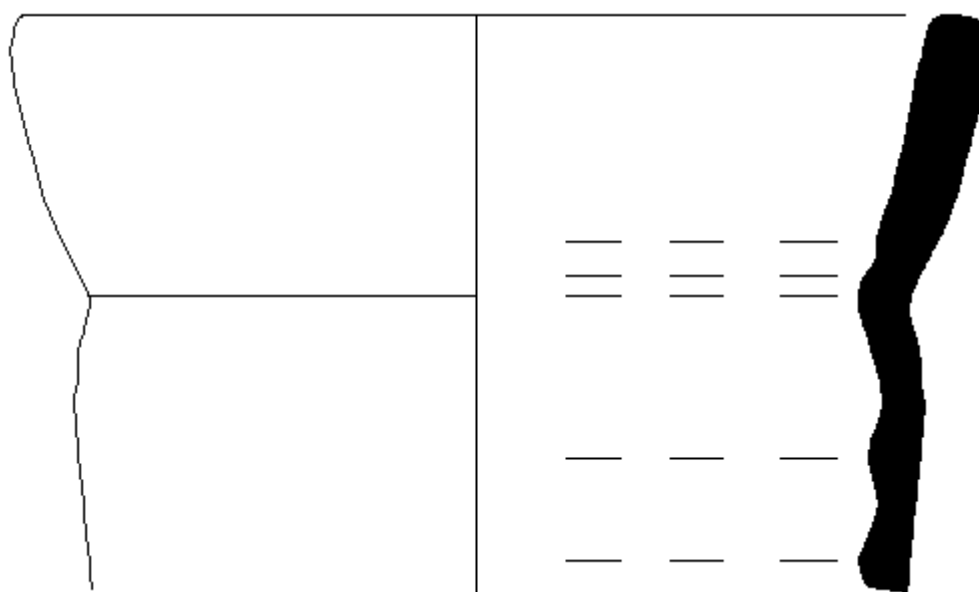

126

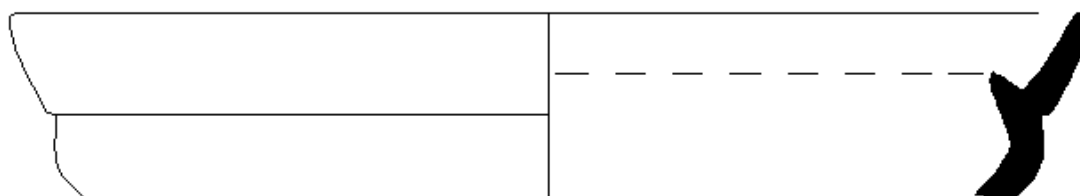

127

Κλίμακα 1:1 [124, 125, 126, 127]



128

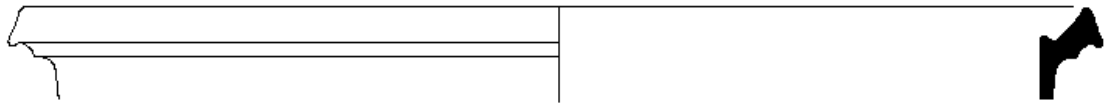

129

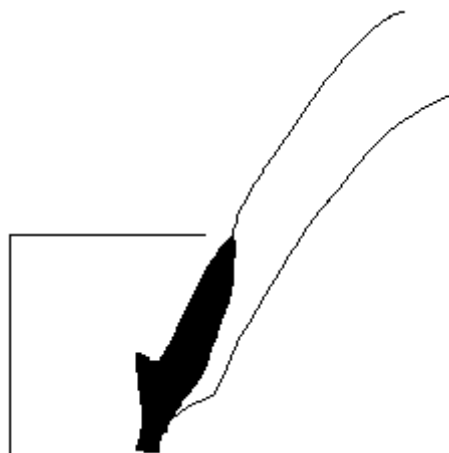

130



131



132



133

Κλίμακα 1:1 [128, 130, 131, 132, 133]
Κλίμακα 1:2 [129]

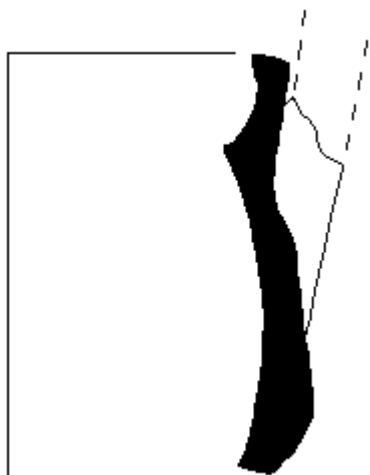

134

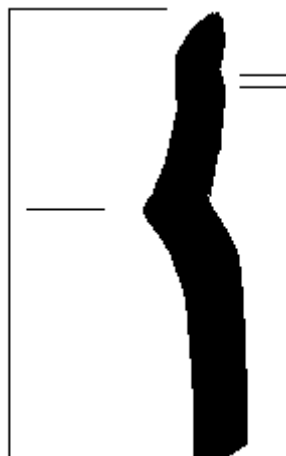

135



136

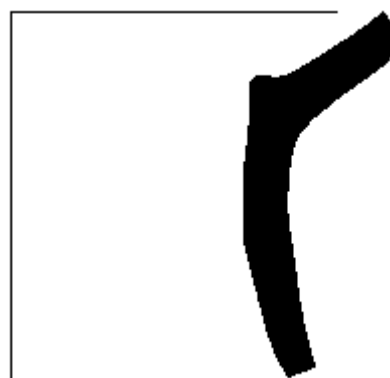

137

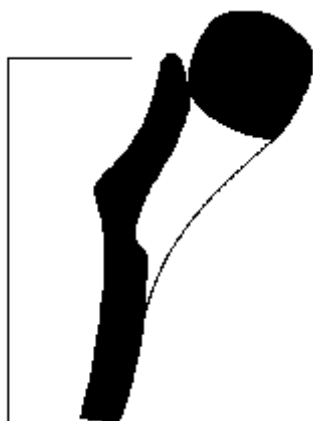

138

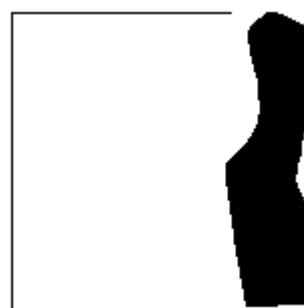

139

Κλίμακα 1:1[134, 135, 136, 137, 138, 139]



140

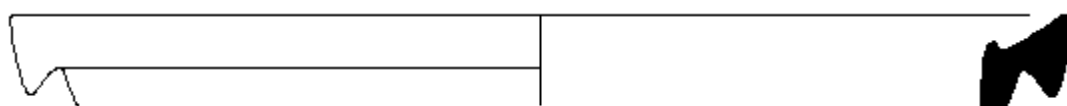

141

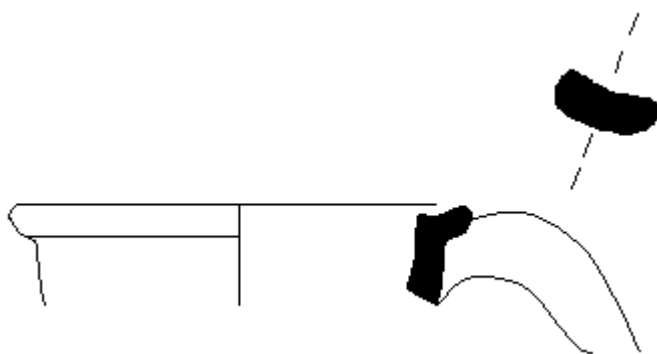

142

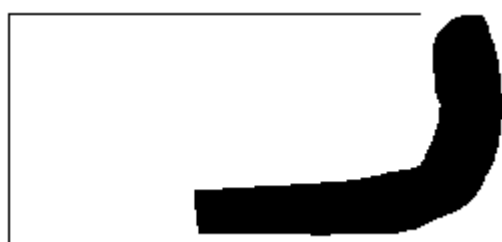

143



144



145

Κλίμακα 1:1 [140, 142, 143, 144, 145]
Κλίμακα 1:2 [141]



147

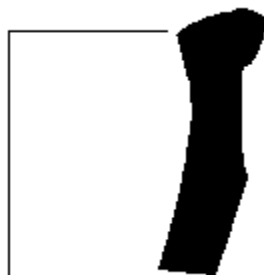

148

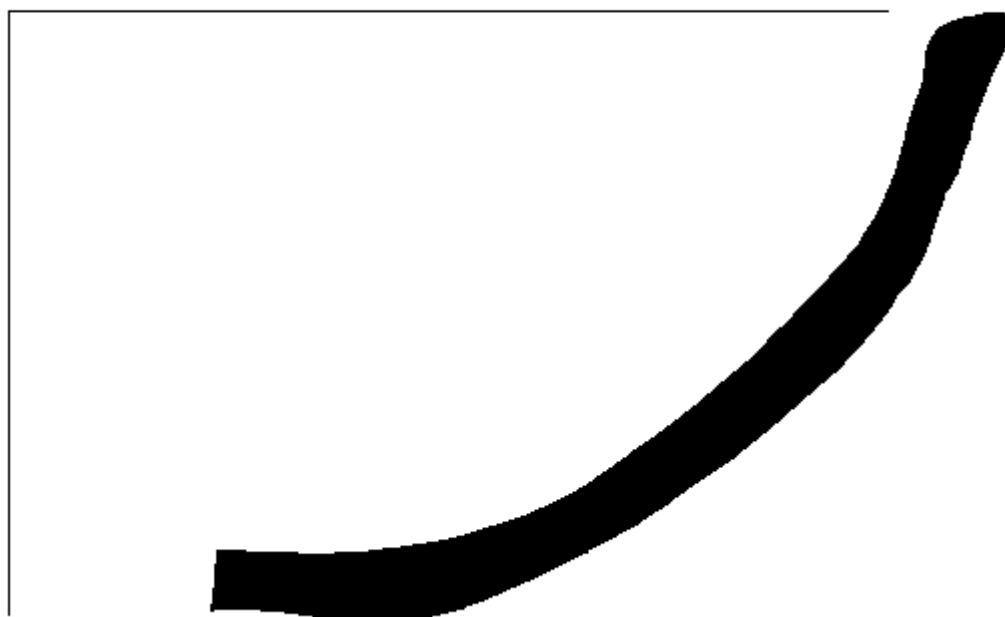

149

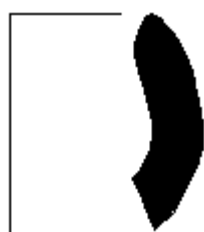

150



151

Κλίμακα 1:1 [147, 148, 149, 150, 151]



152



153



154



155

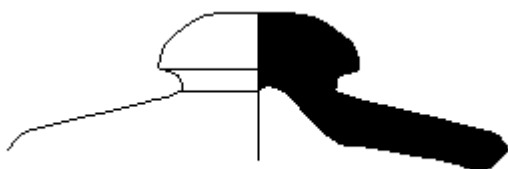

156



157



158

Κλίμακα 1:1 [152, 153, 154, 155, 156, 157, 158]

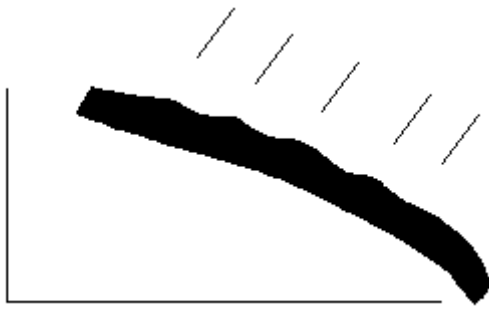

159



160



161



162

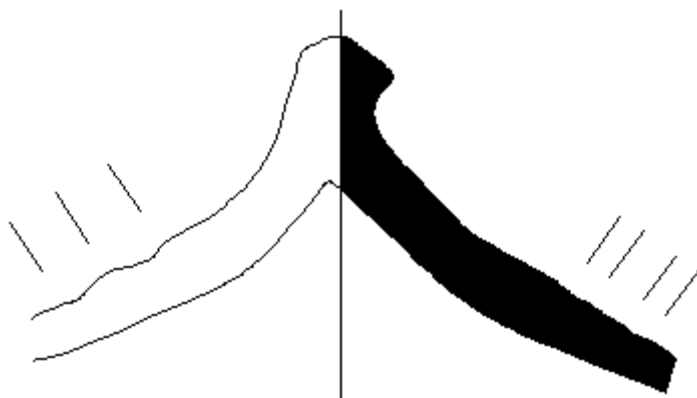

163

Κλίμακα 1:1[159, 160, 163]
Κλίμακα 1:2[161, 162]



164



165



166



167



168

Κλίμακα 1:1 [164, 165, 167]
Κλίμακα 1:2 [166, 168]



169



170

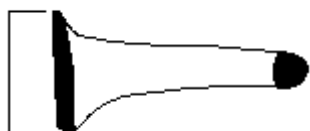

171



172



173

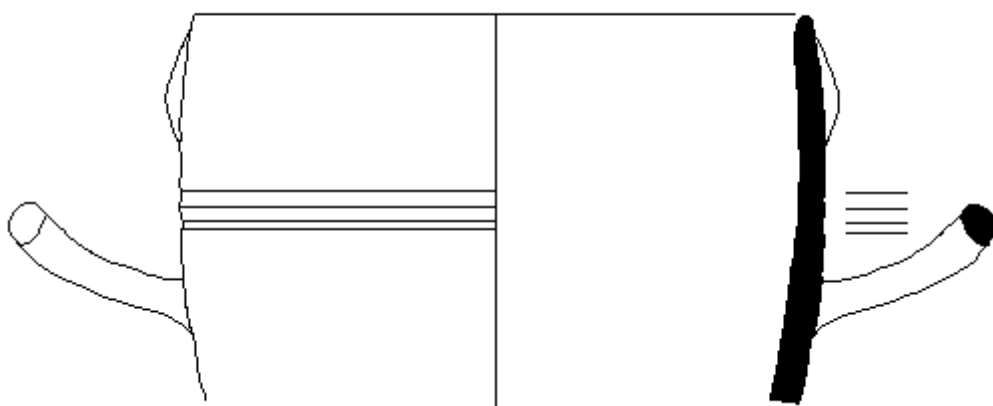

174

Κλίμακα 1:1 [169, 170, 171, 172, 173, 174]

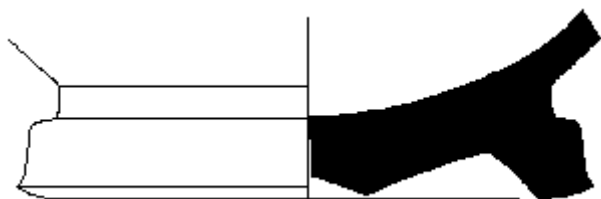

175

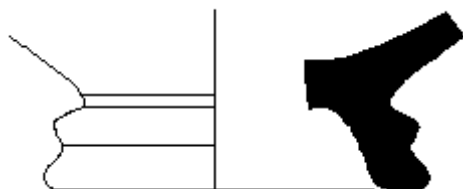

176

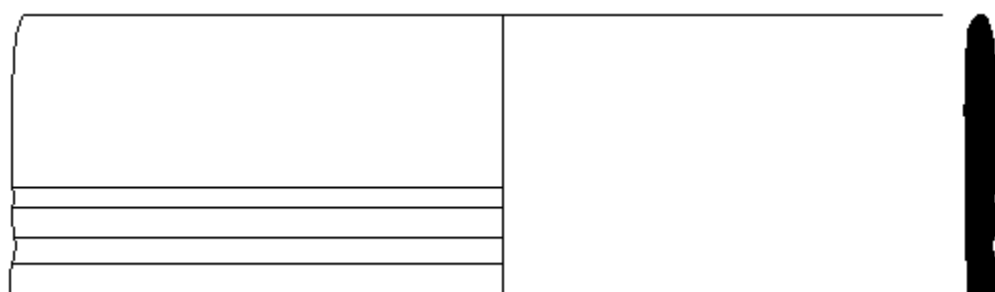

177

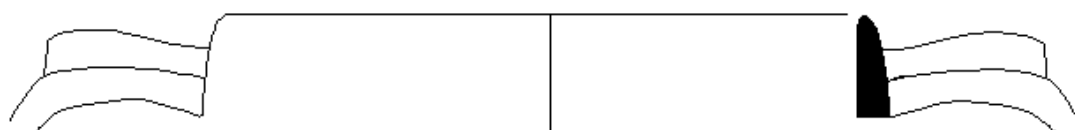
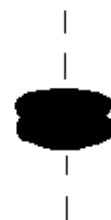

178



179

Κλίμακα 1:1 [175, 176, 177, 178, 179]



180

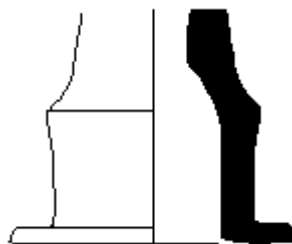

181

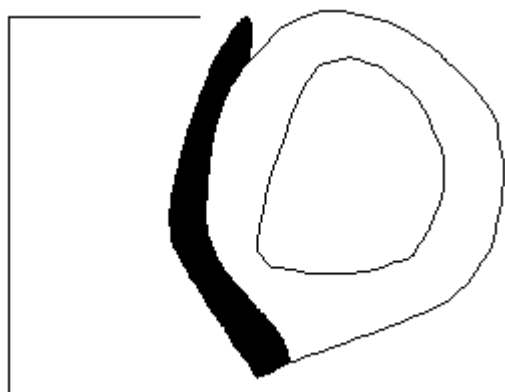

182



195

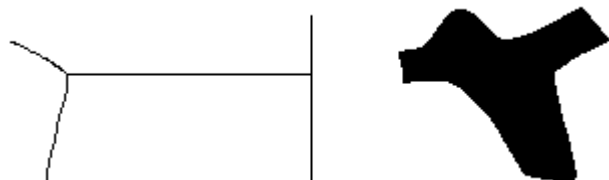

196



197

Κλίμακα 1:1 [180, 181, 182, 195, 196, 197]

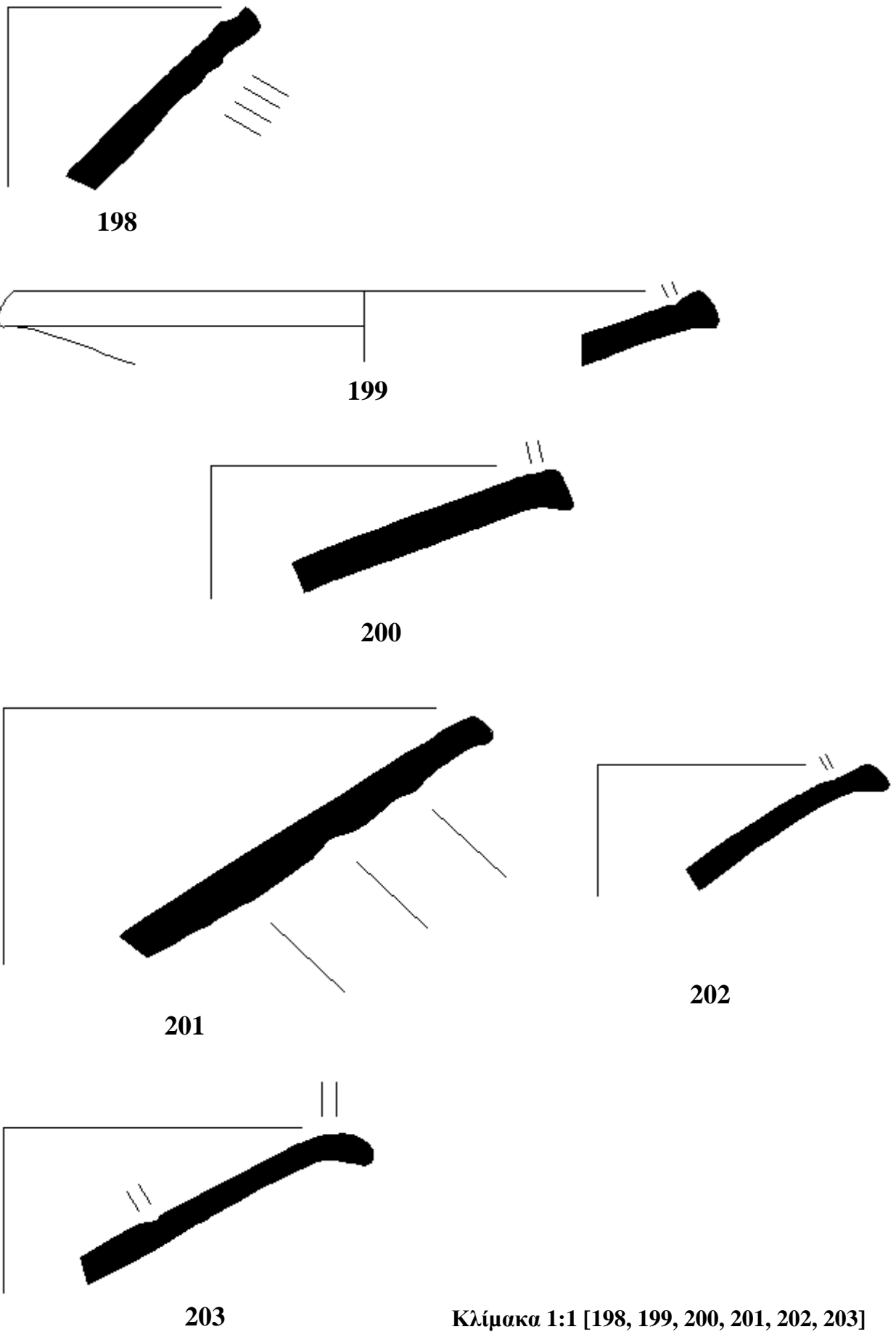

198

199

200

201

202

203

Κλίμακα 1:1 [198, 199, 200, 201, 202, 203]

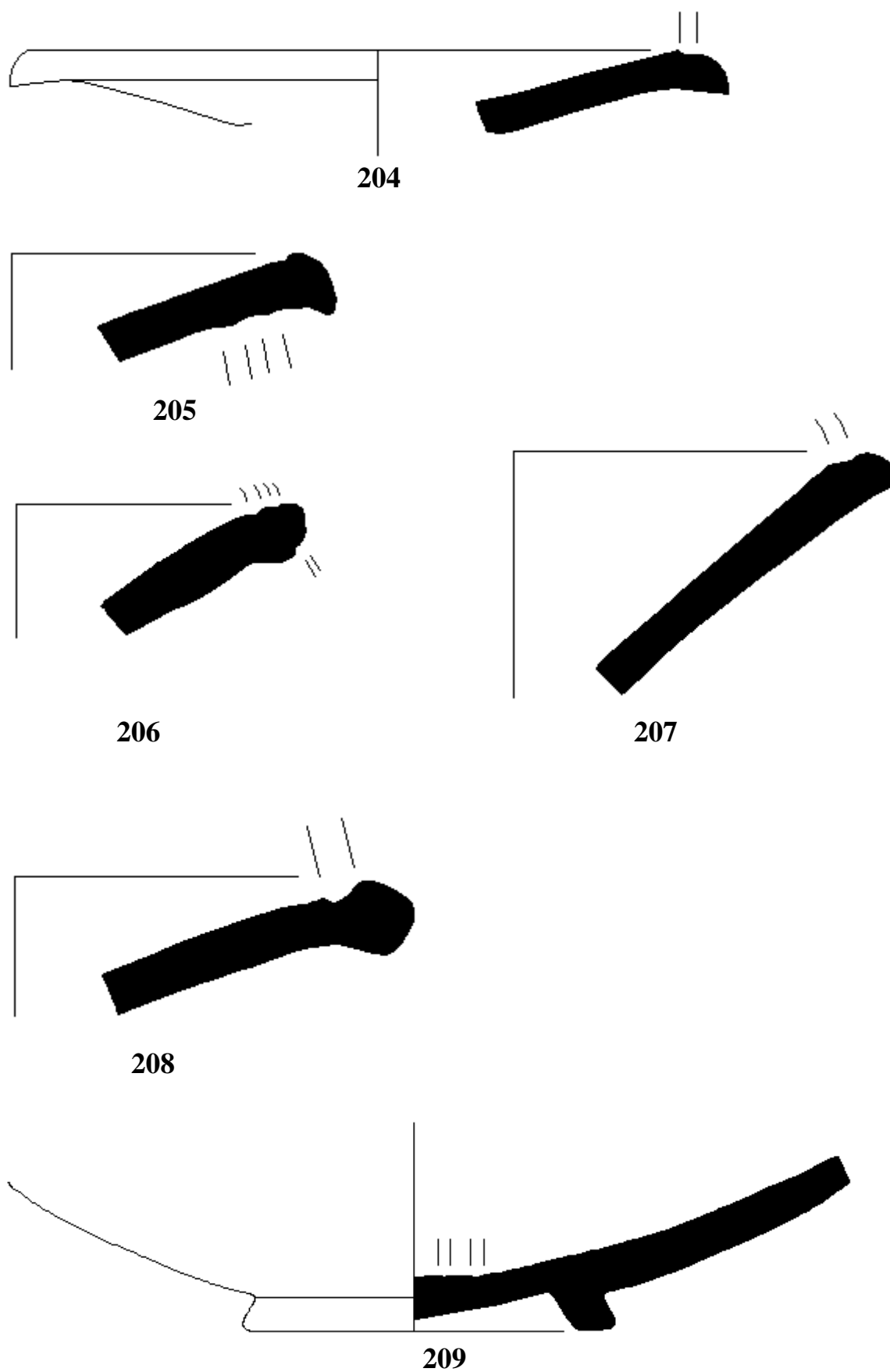

Κλίμακα 1:1 [204, 205, 206, 207, 208, 209]

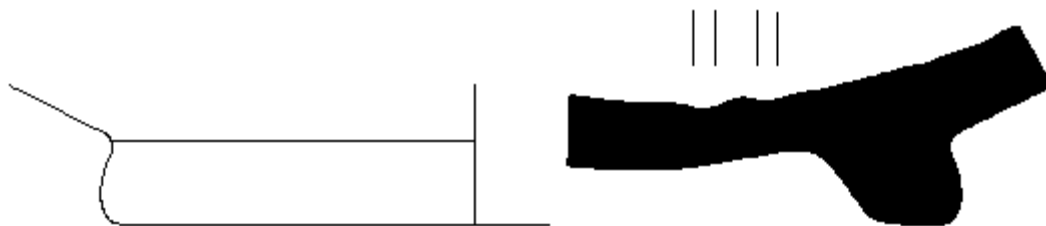

210



211



212

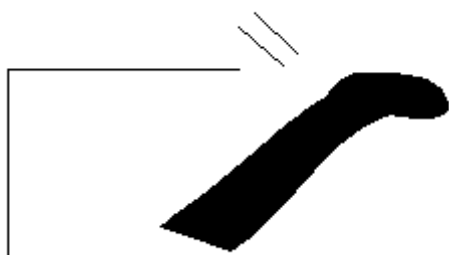

213

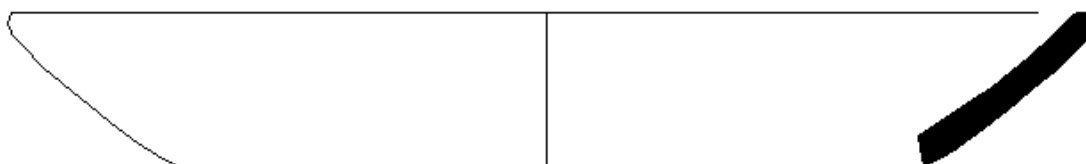

214

Κλίμακα 1:1[210, 211, 212, 213, 214]



215



216

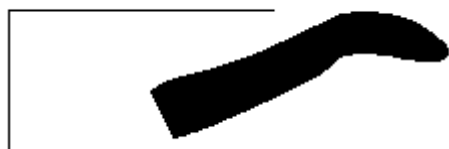

217



218



219



220

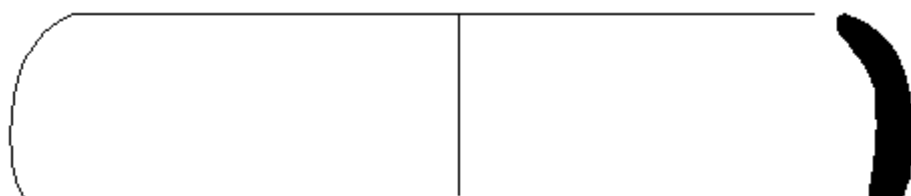

221

Κλίμακα 1:1 [215, 216, 217, 218, 219, 220, 221]

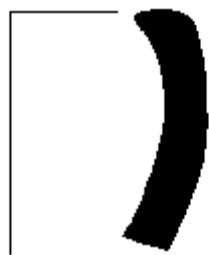

222

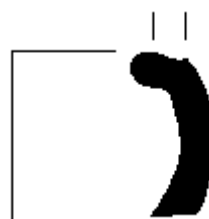

223

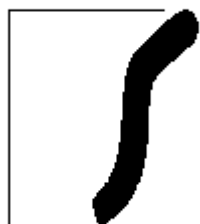

224

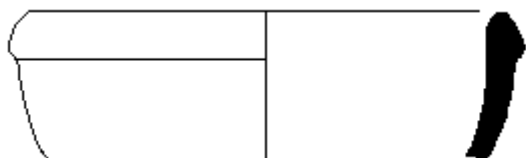

225

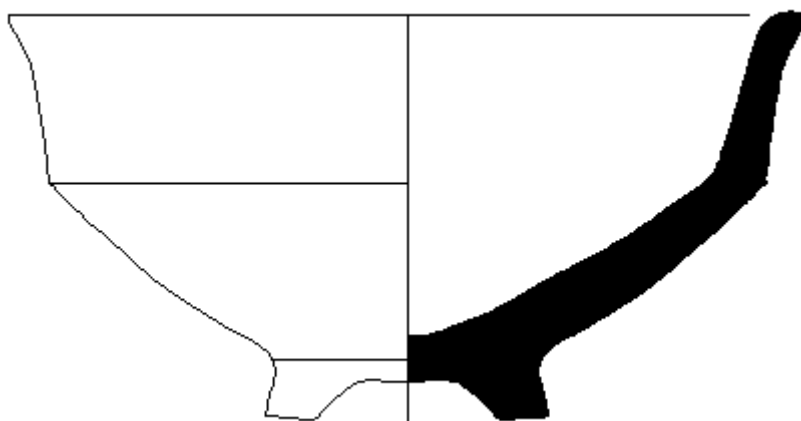

226

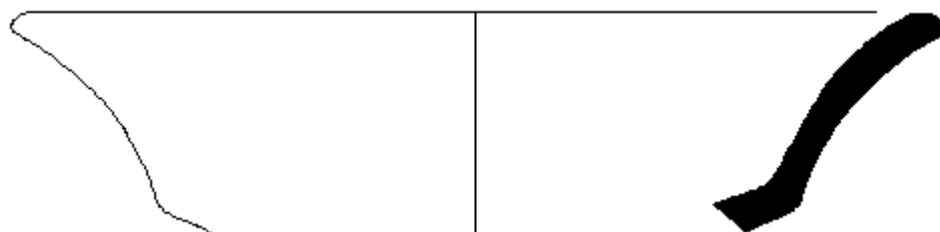

227

Κλίμακα 1:1 [222, 223, 224, 225, 226, 227]

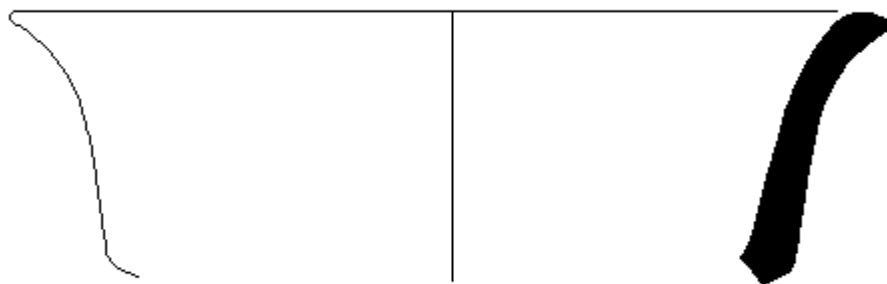

228

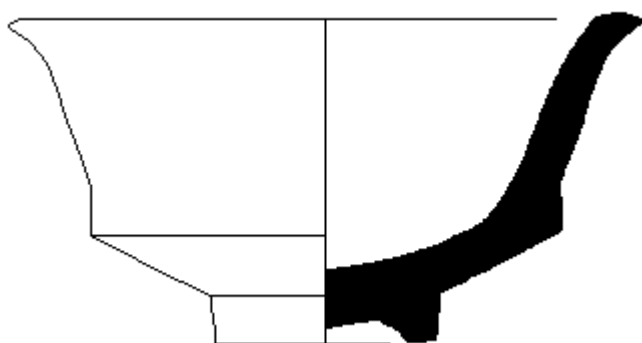

229



230



231



232

Κλίμακα 1:1 [228, 229, 230, 231, 232]

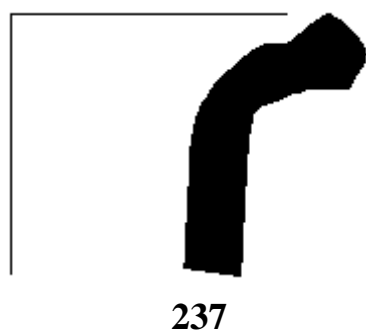
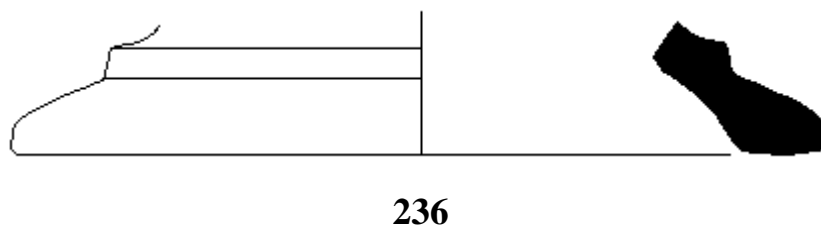
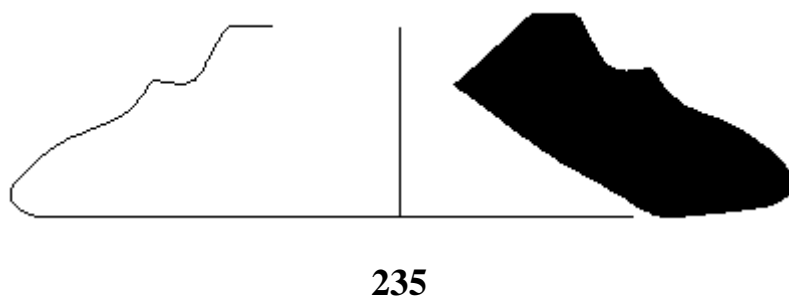
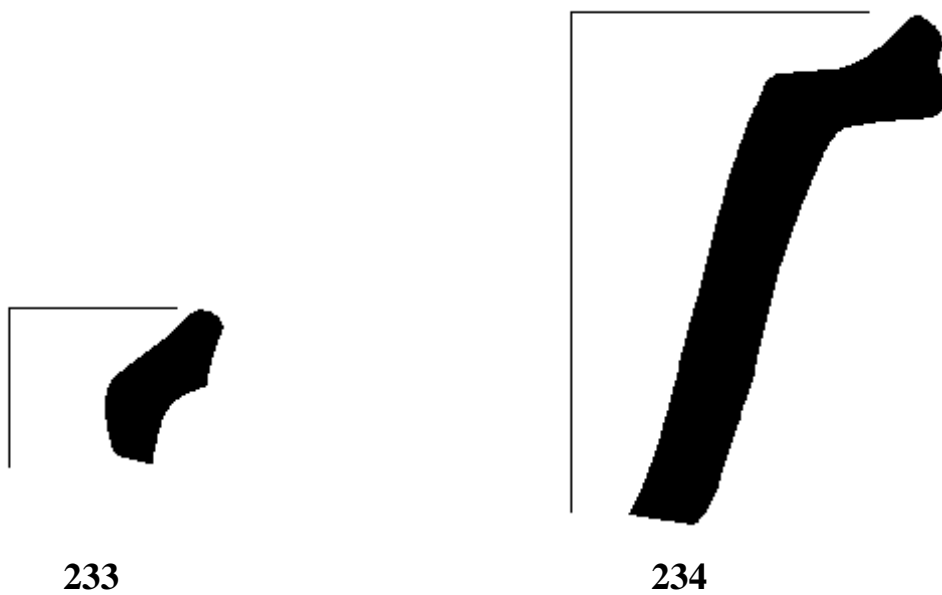

Κλίμακα 1:1 [233, 234, 235, 236, 237]



238

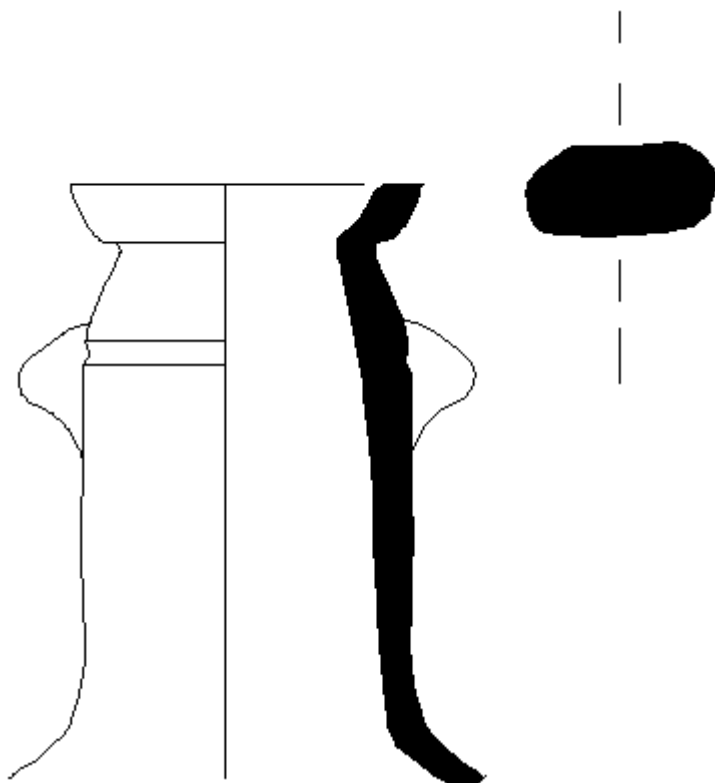

239

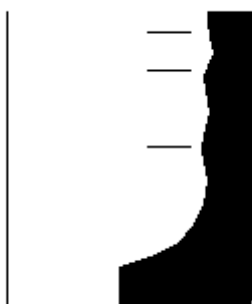

240

Κλίμακα 1:1 [238, 239, 240]

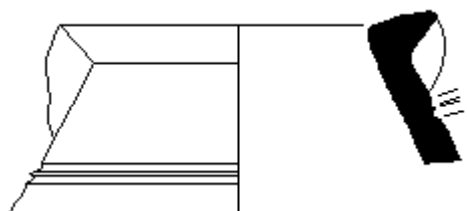

241



242



243



244

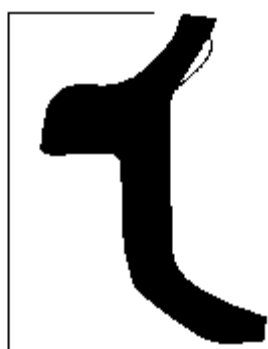

245

Κλίμακα 1:1 [241, 242, 243, 244, 245]

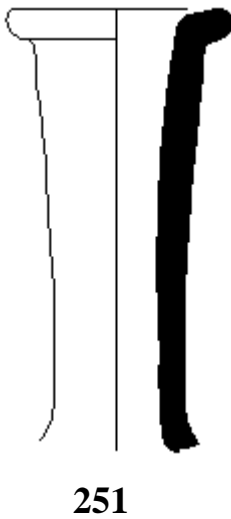
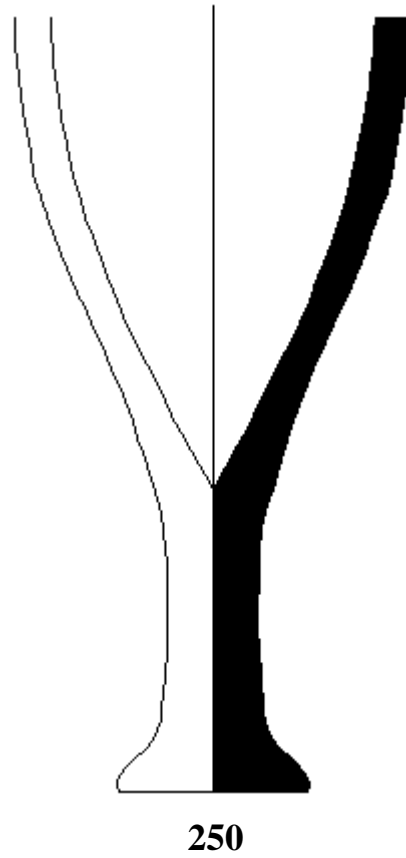
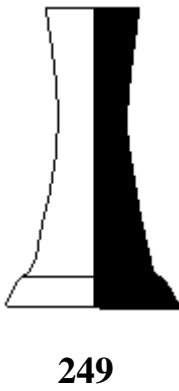
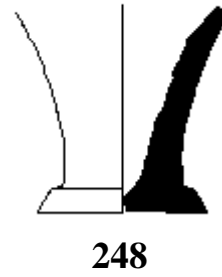
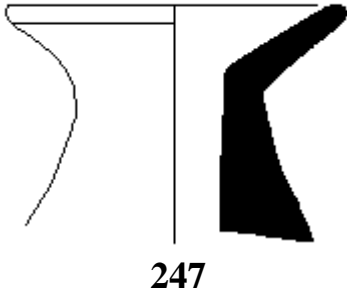

Κλίμακα 1:1 [247, 248, 249, 250, 251]

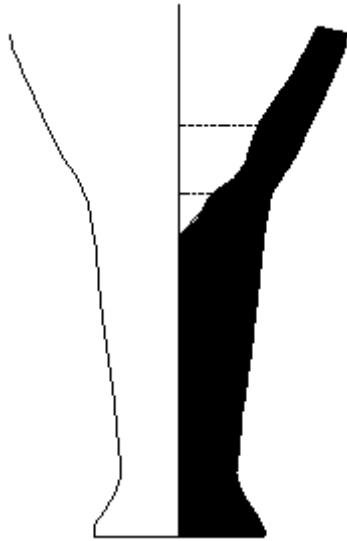

252



253



254



255

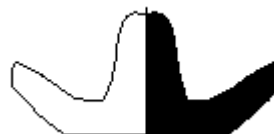

256

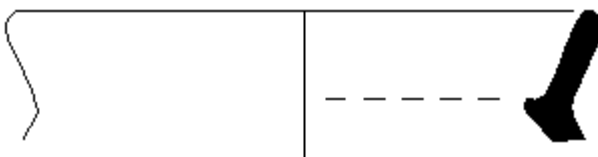

257

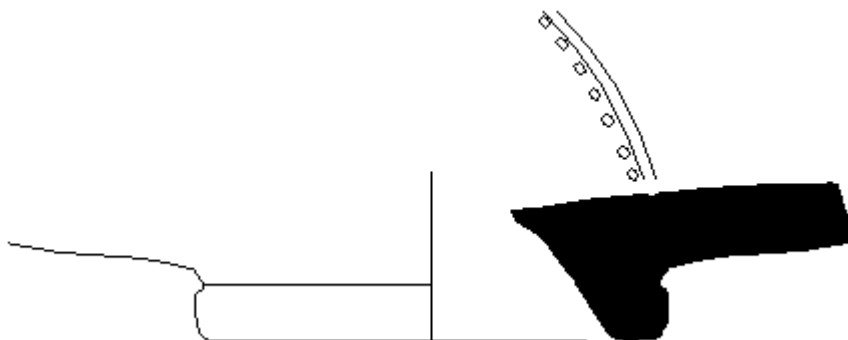

258

Κλίμακα 1:1 [252, 253, 254, 255, 256, 257, 258]

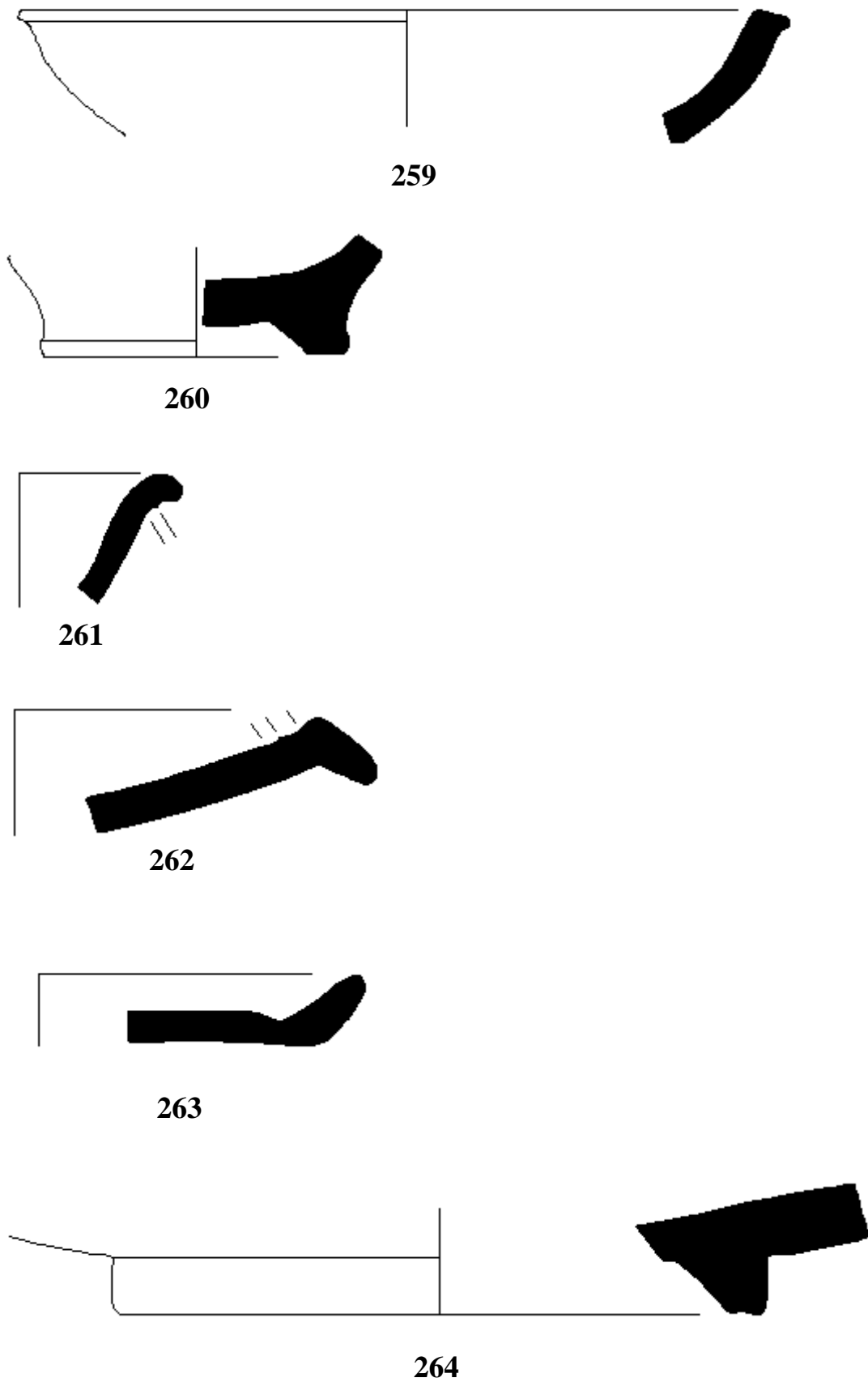

Κλίμακα 1:1 [259, 260, 261, 262, 263, 264]

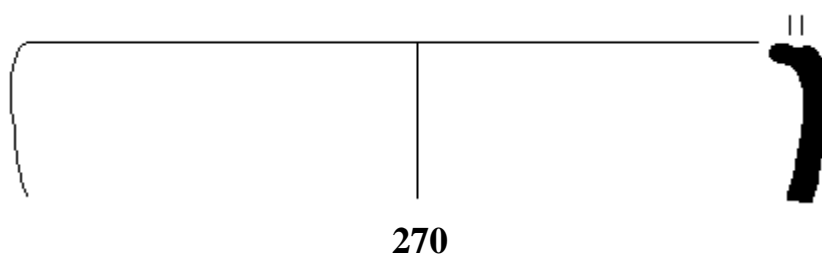
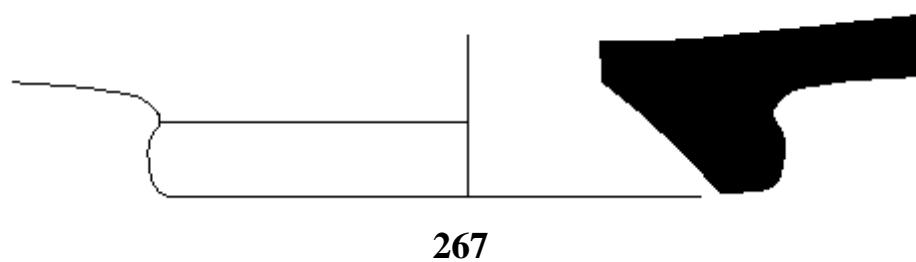
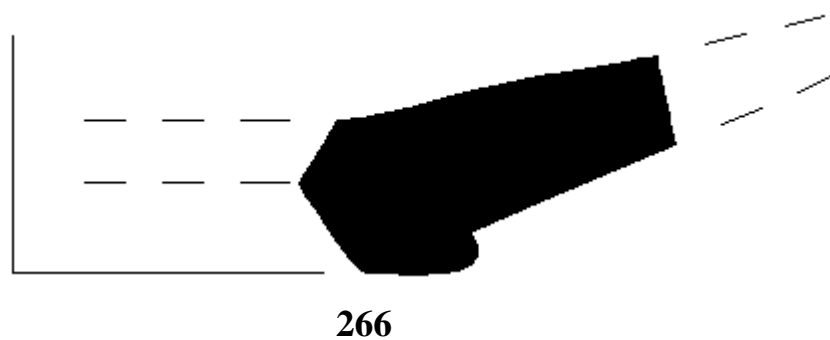
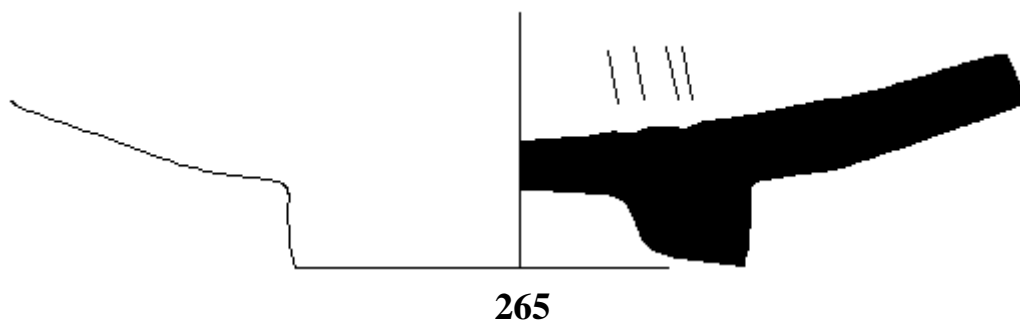

Κλίμακα 1:1 [265, 266, 267, 268, 269]
Κλίμακα 1:2 [270]

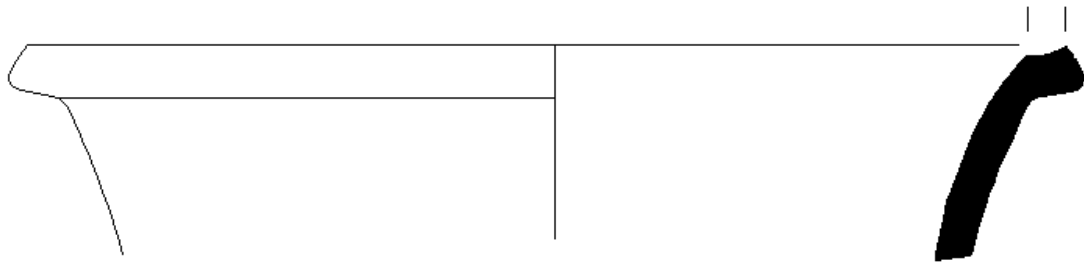

272

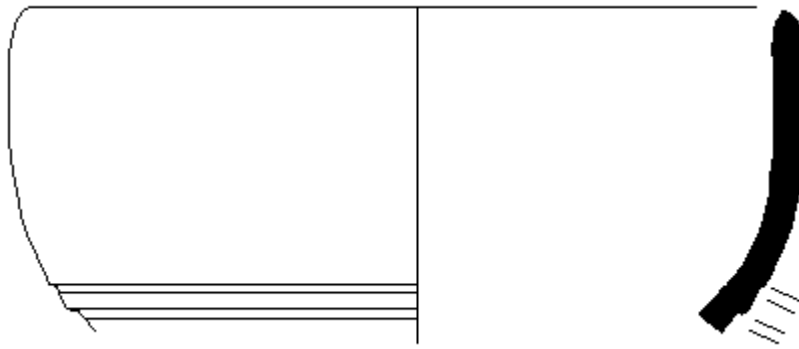

273

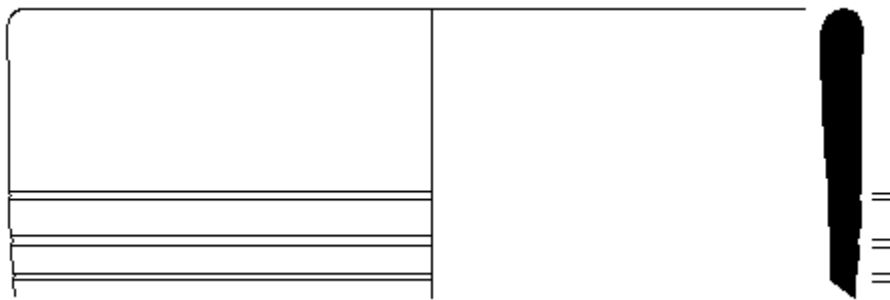

274

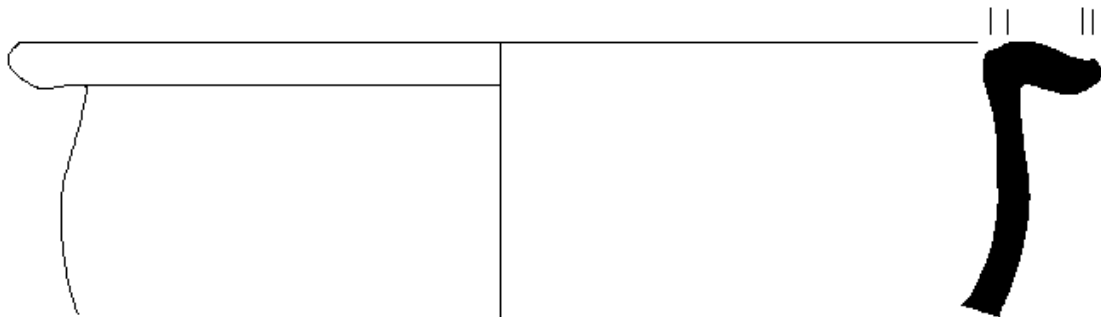

275



276

Κλίμακα 1:1 [272, 274, 275, 276]
Κλίμακα 1:2 [273]



277



278



279

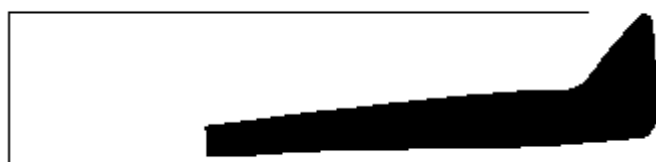

280



281

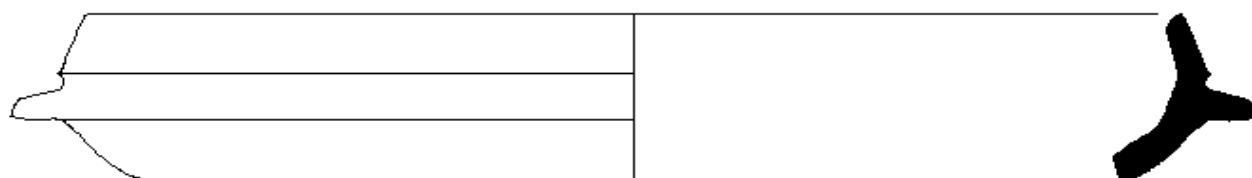

282



283

Κλίμακα 1:1 [277, 278, 279, 280, 281, 282, 283]



284



285

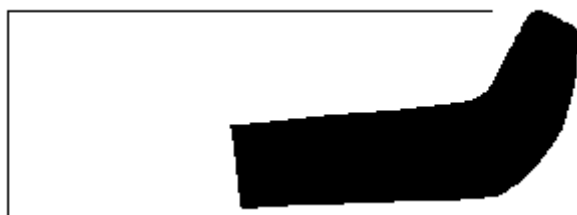

286

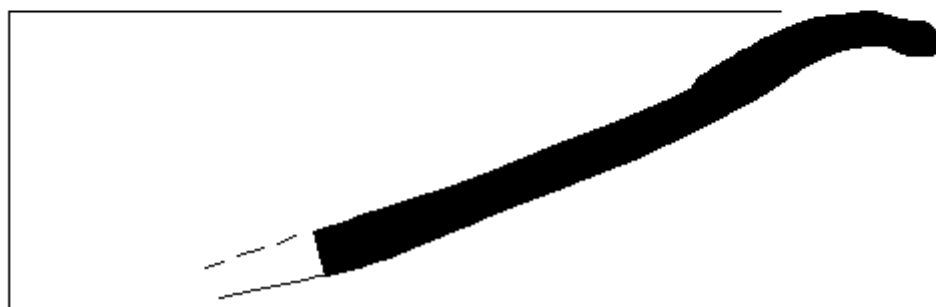
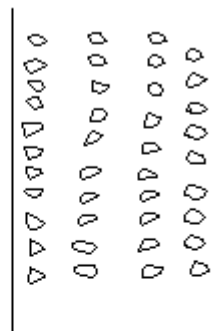

287



288

Κλίμακα 1:1 [284, 285, 286, 287, 288]

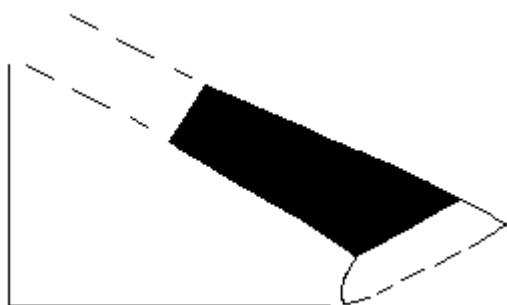

289



290

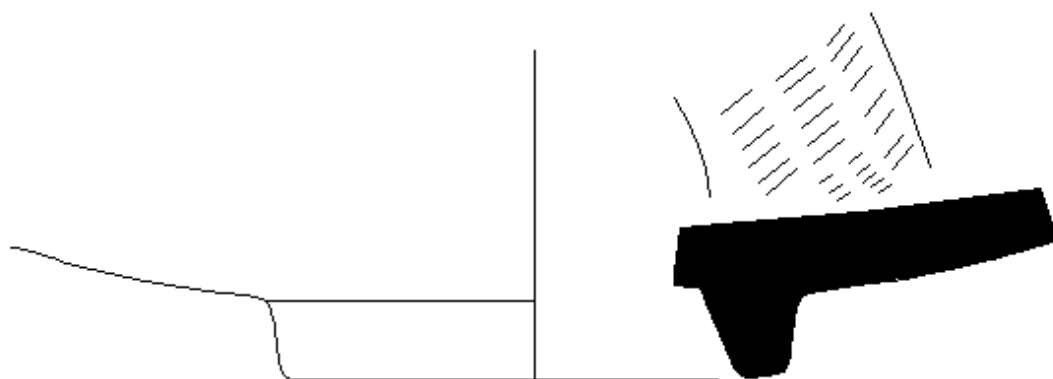

291

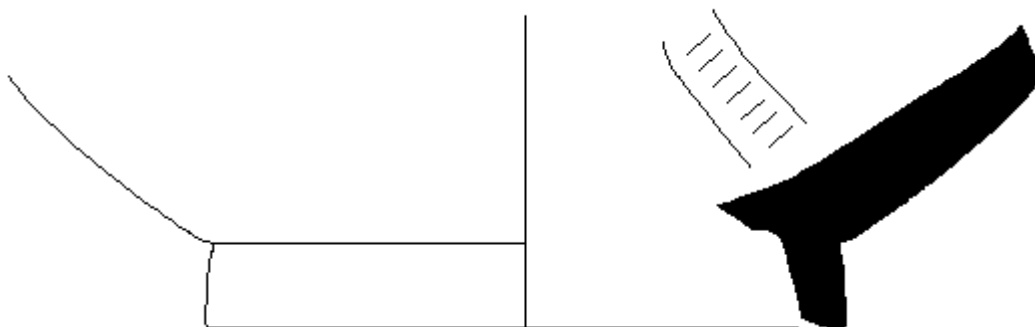

292

Κλίμακα 1:1 [289, 290, 291, 292]

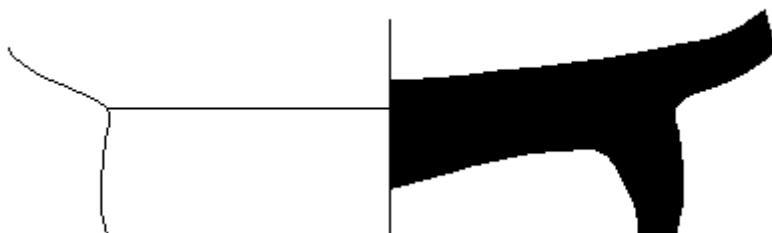
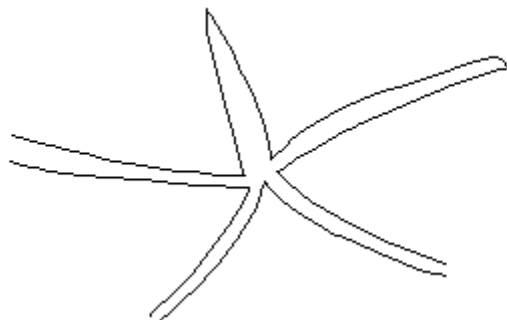

293

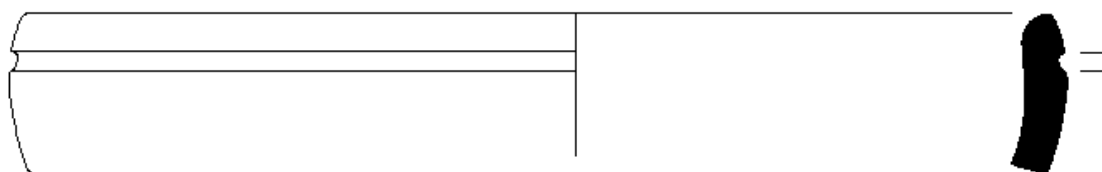

294



295



296

Κλίμακα 1:1 [293, 294, 295, 296]



297

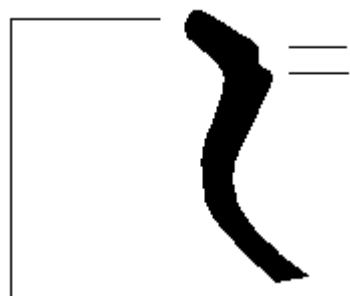

298



299

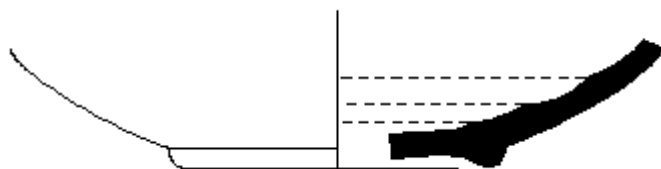

300



301

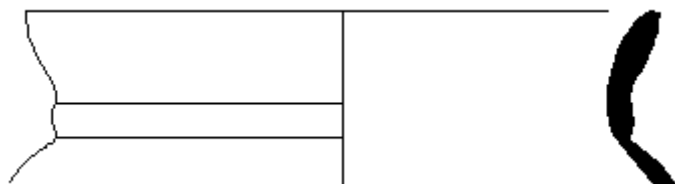

302

Κλίμακα 1:1 [297, 298, 299, 300, 301, 302]

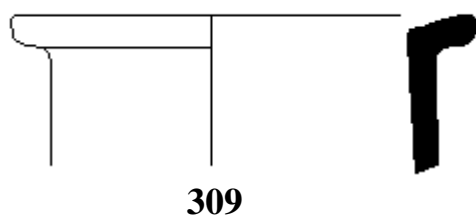
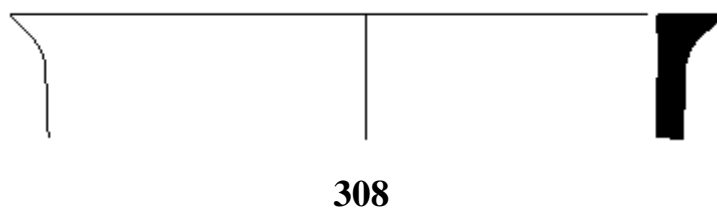
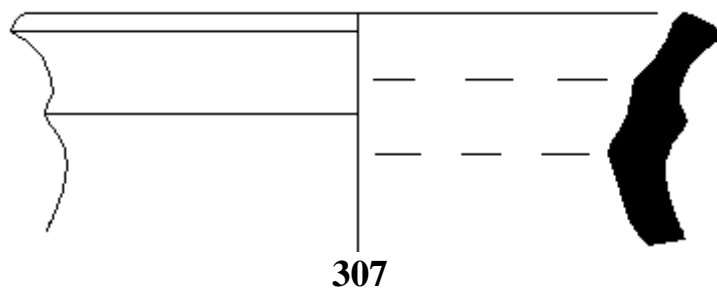
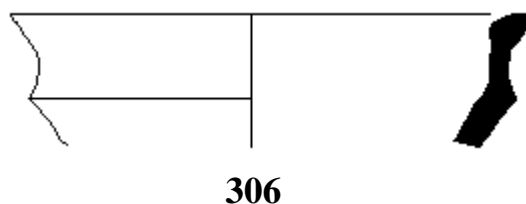
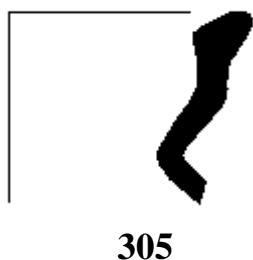
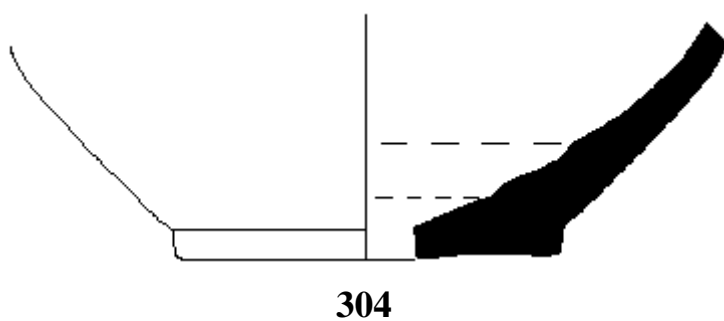
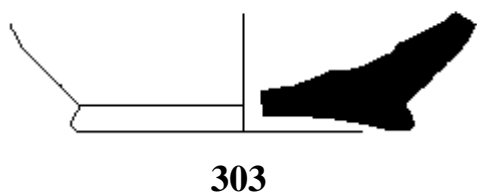

Κλίμακα 1:1 [303, 304, 305, 306, 307, 308, 309]

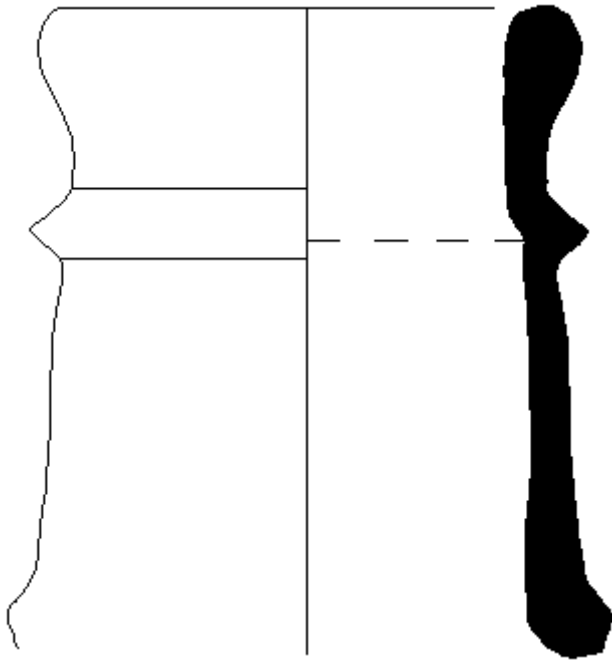

A1

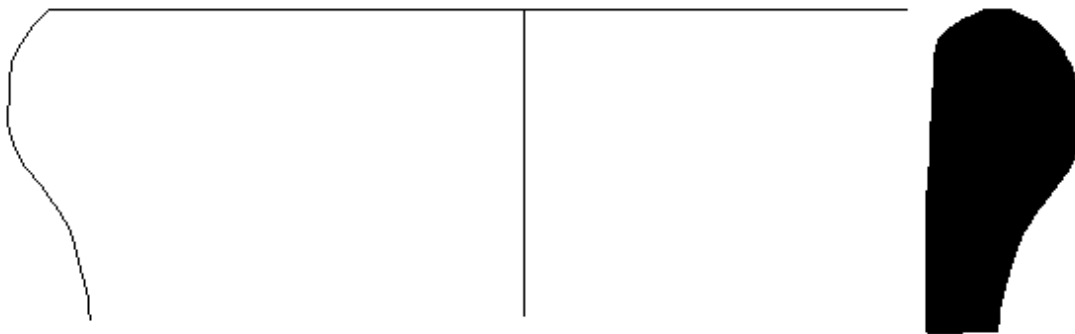

A2

Κλίμακα 1:1 [A2]
Κλίμακα 1:2 [A1]

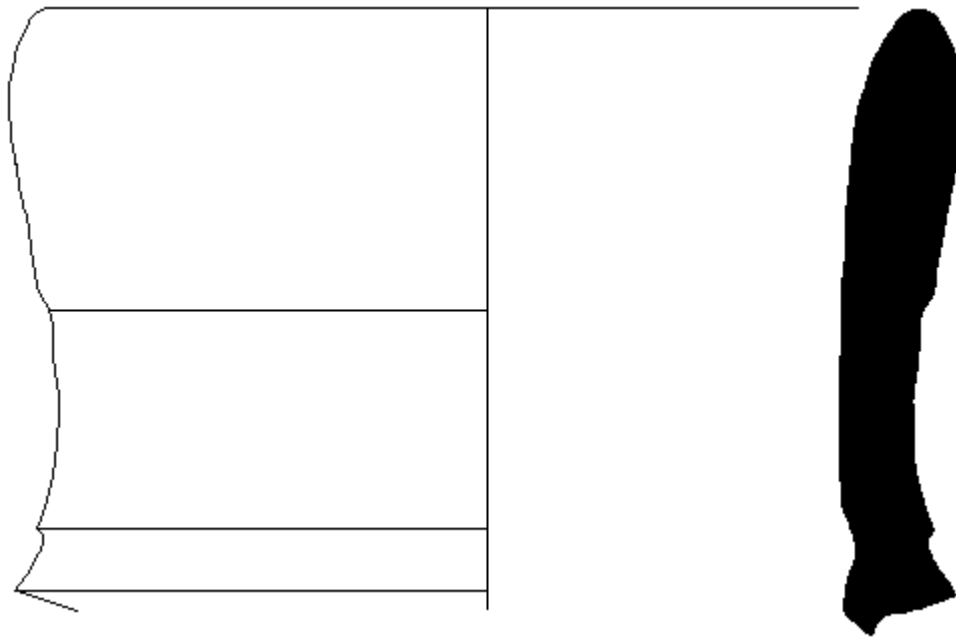

A3

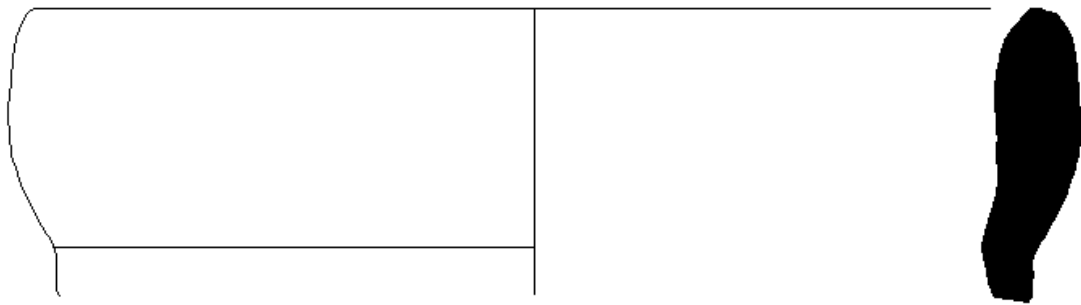

A4

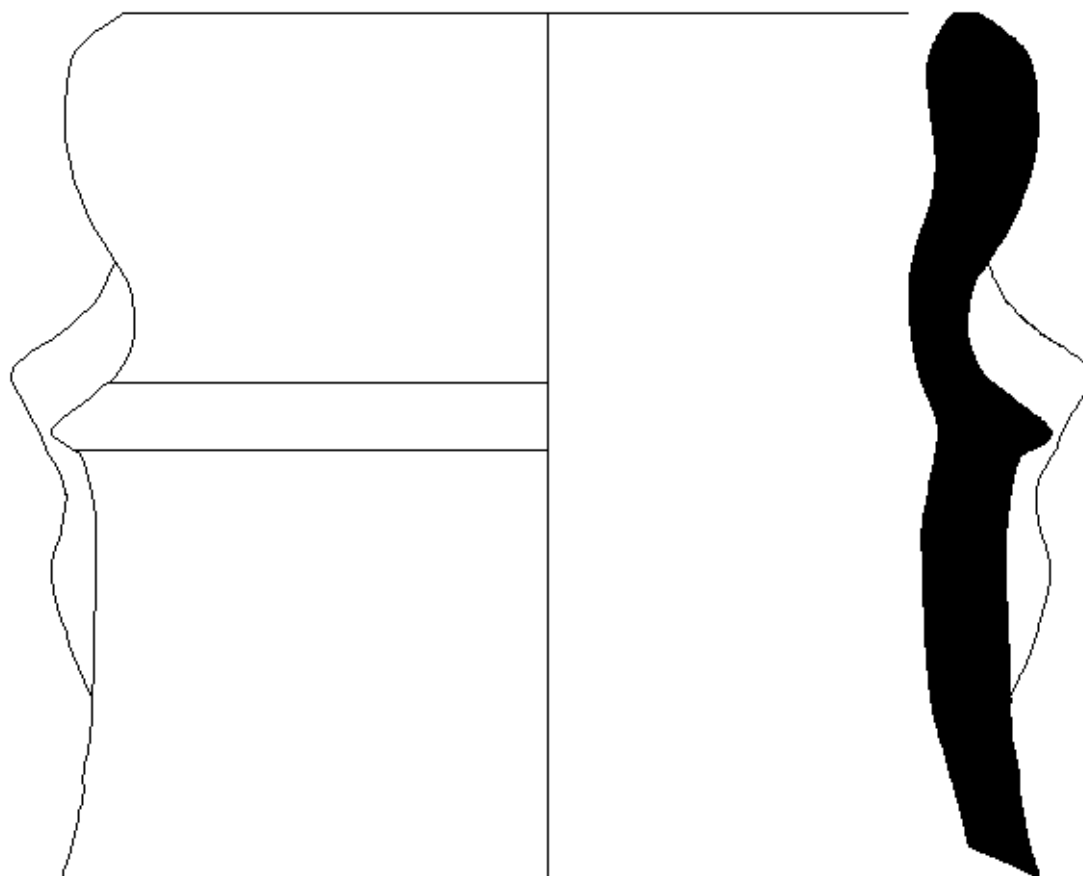

A5

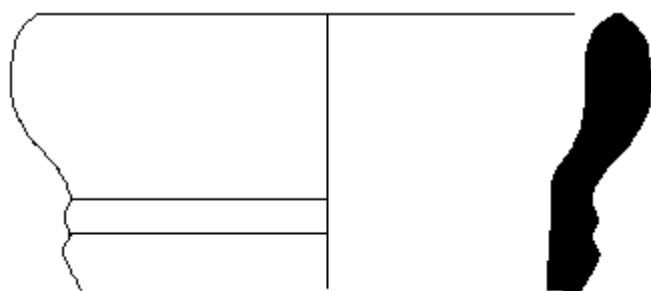

A6

Κλίμακα 1:1 [A5]
Κλίμακα 1:2 [A6]

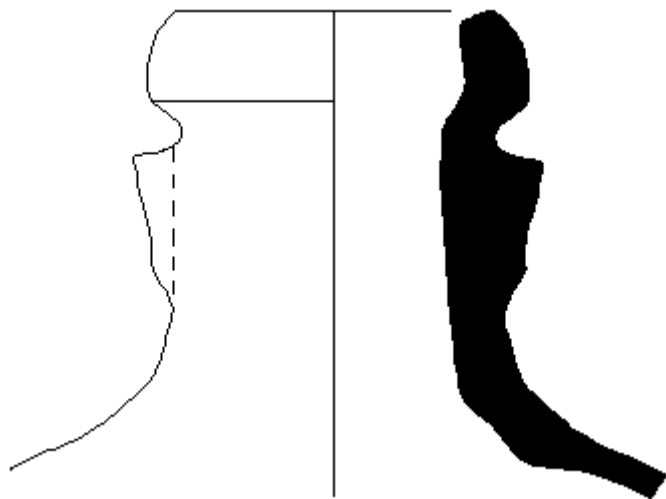

A7

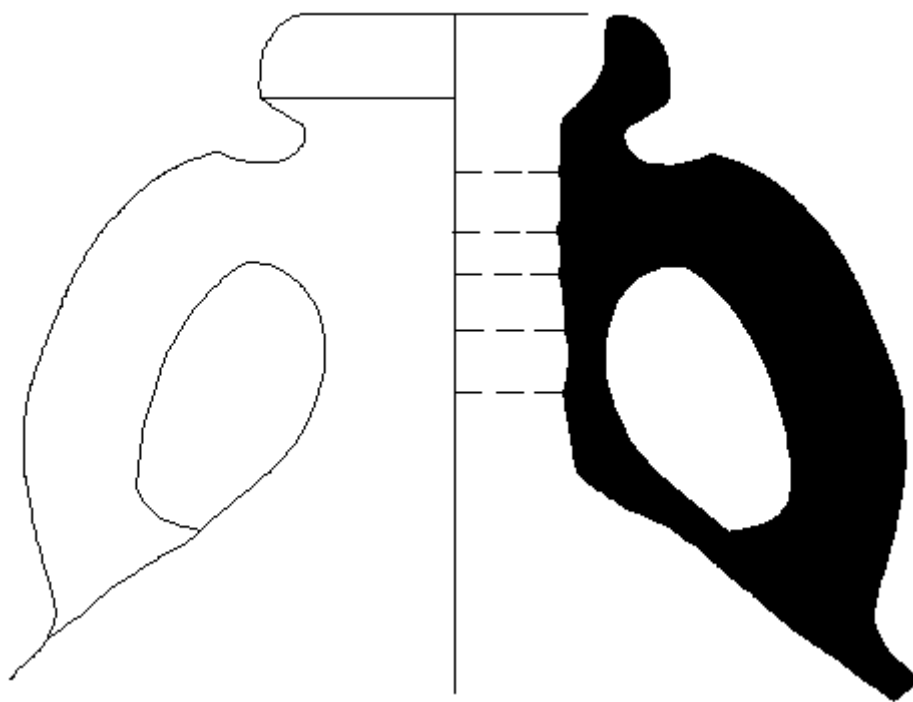

A8

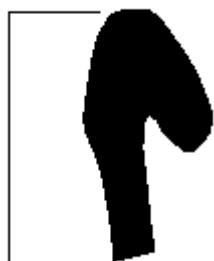

A9

Κλίμακα 1:1 [A9]
Κλίμακα 1:2 [A7, A8]

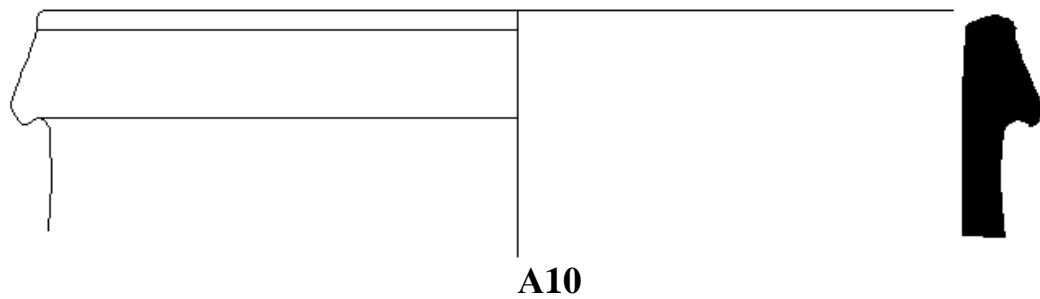

A10

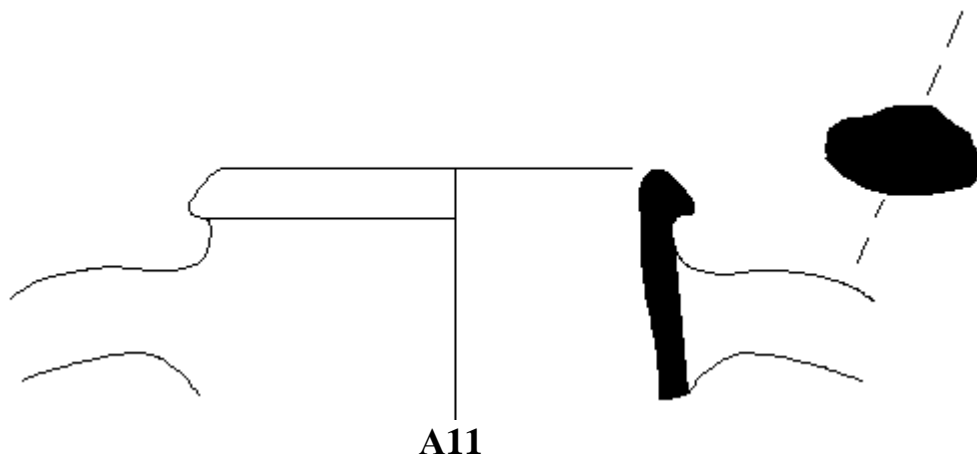

A11

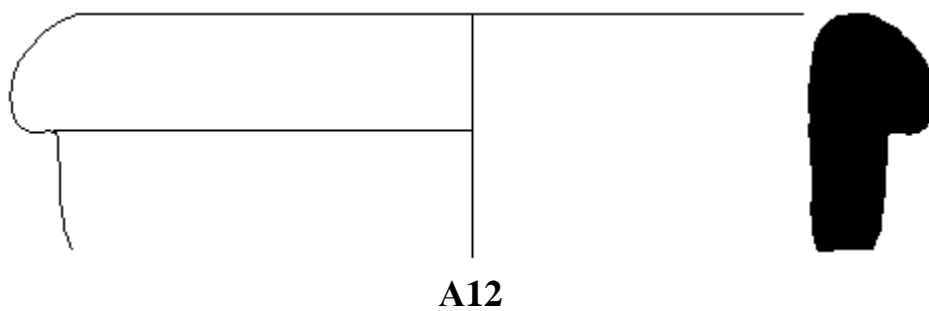

A12

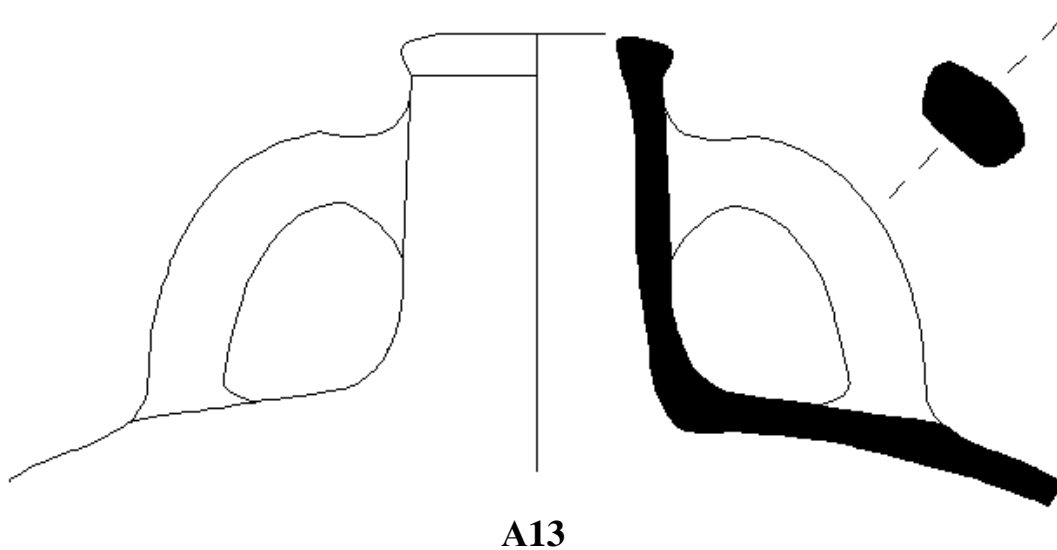

A13

Κλίμακα 1:1 [A10, A12]
Κλίμακα 1:2 [A11, A13]

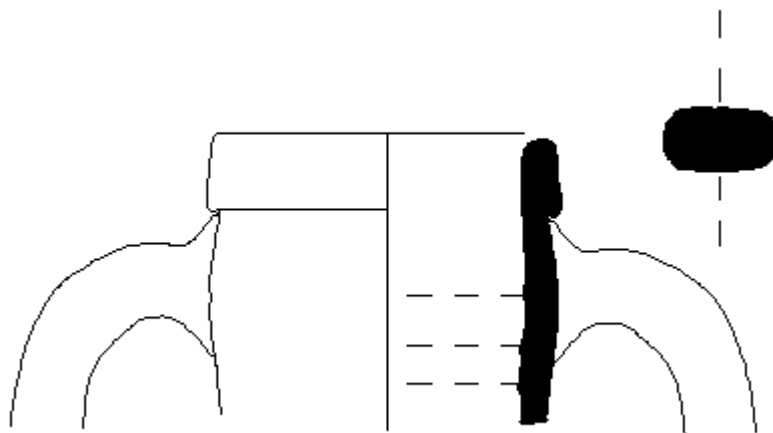

A14

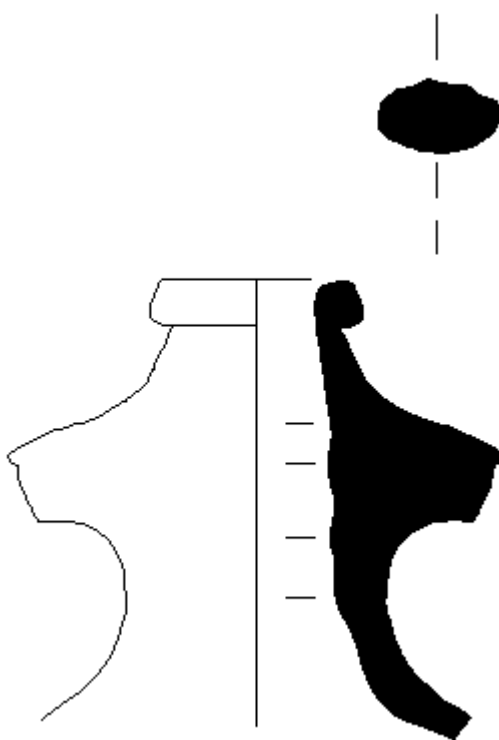

A15

Κλίμακα 1:2 [A14, A15]

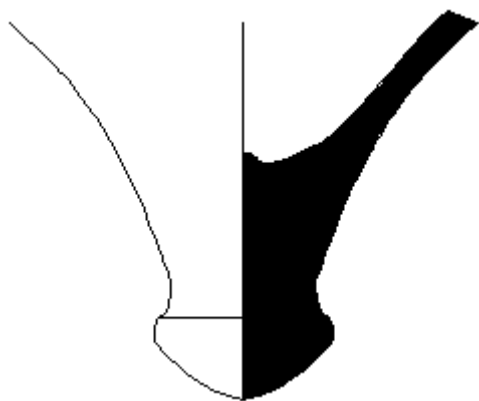

A16

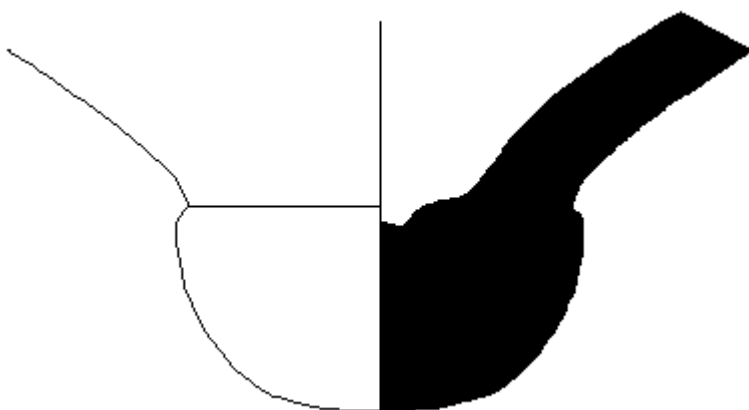

A17

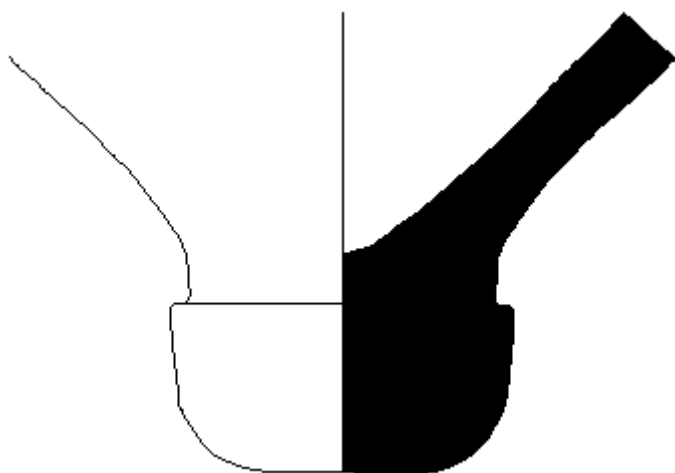

A18

Κλίμακα 1:1 [A16, A17, A18]

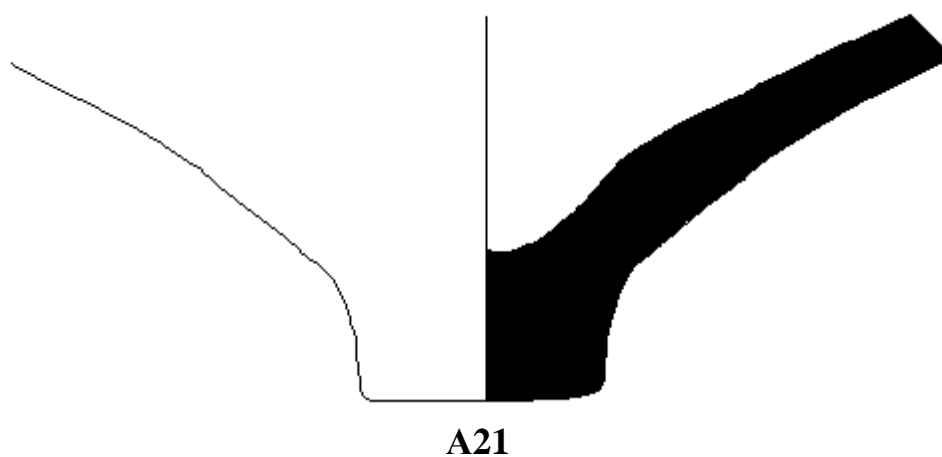
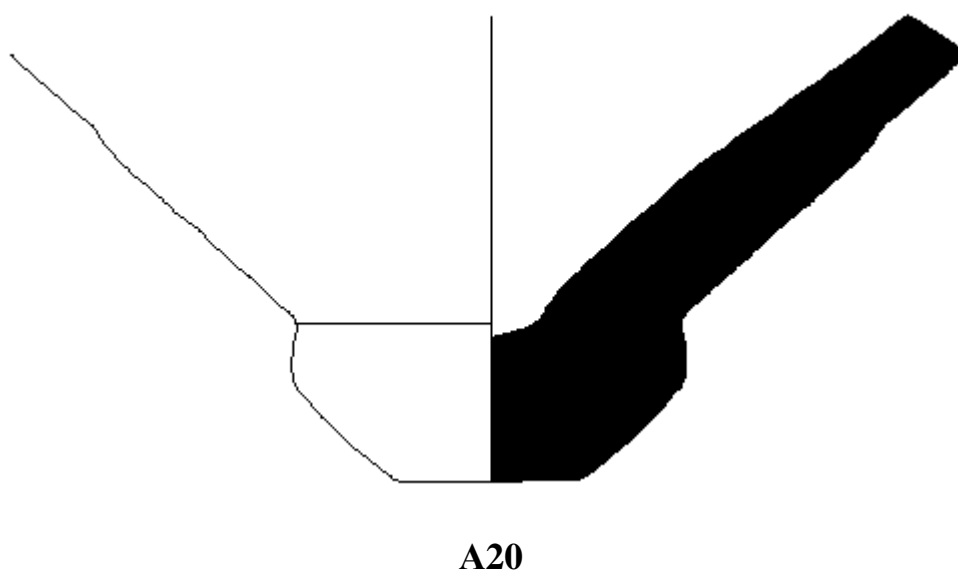
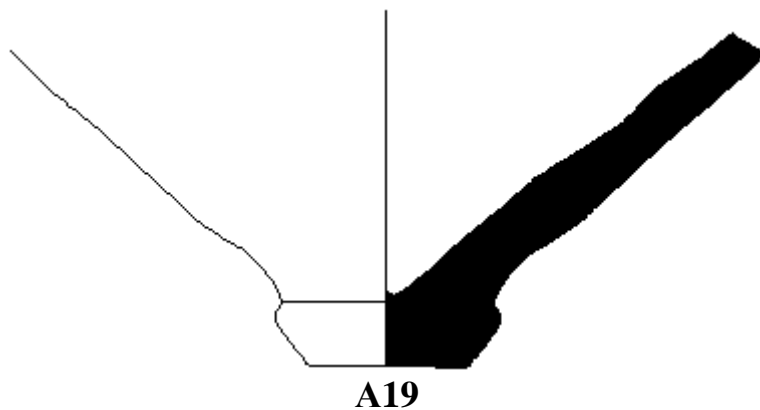

Κλίμακα 1:1 [A19, A20, A21]

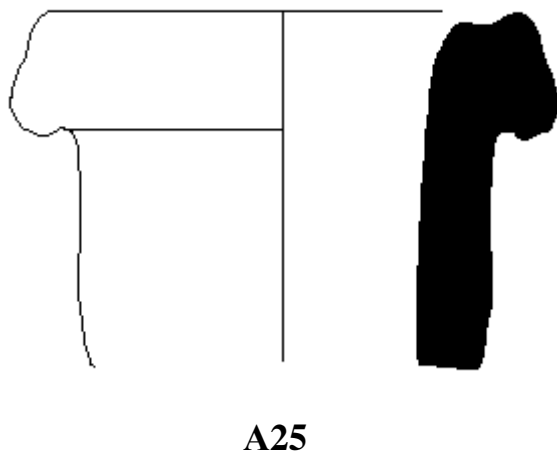
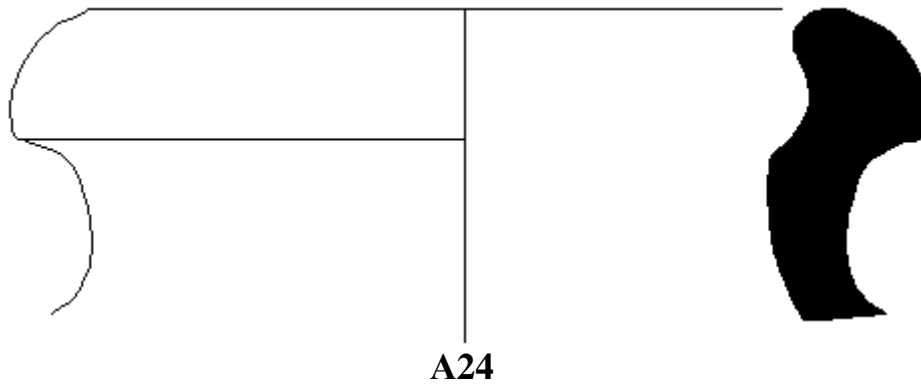
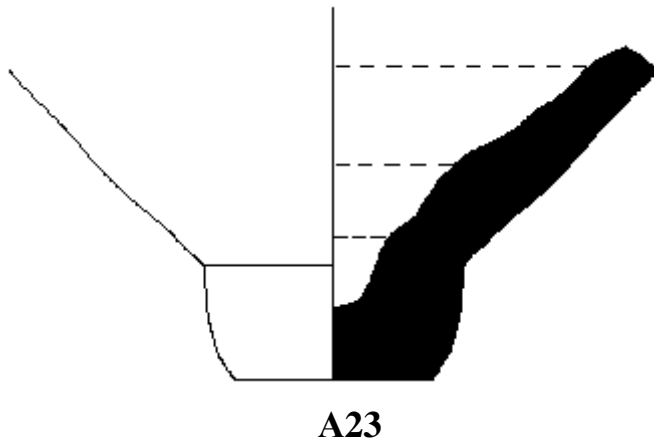
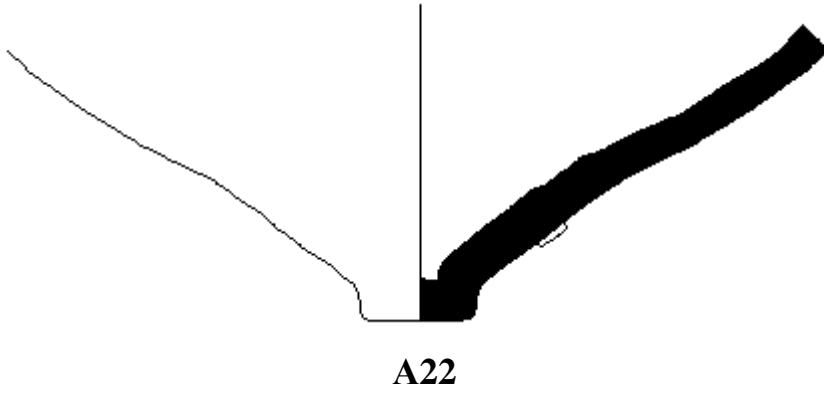

Κλίμακα 1:1 [A23, A24, A25]
Κλίμακα 1:2 [A22]

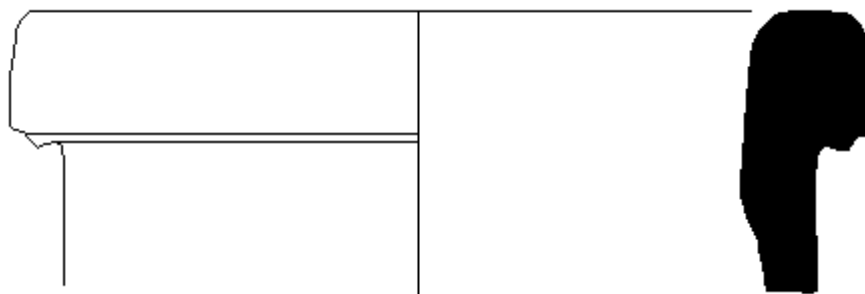

A26

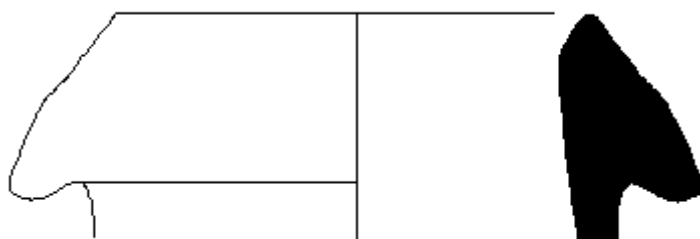

A27

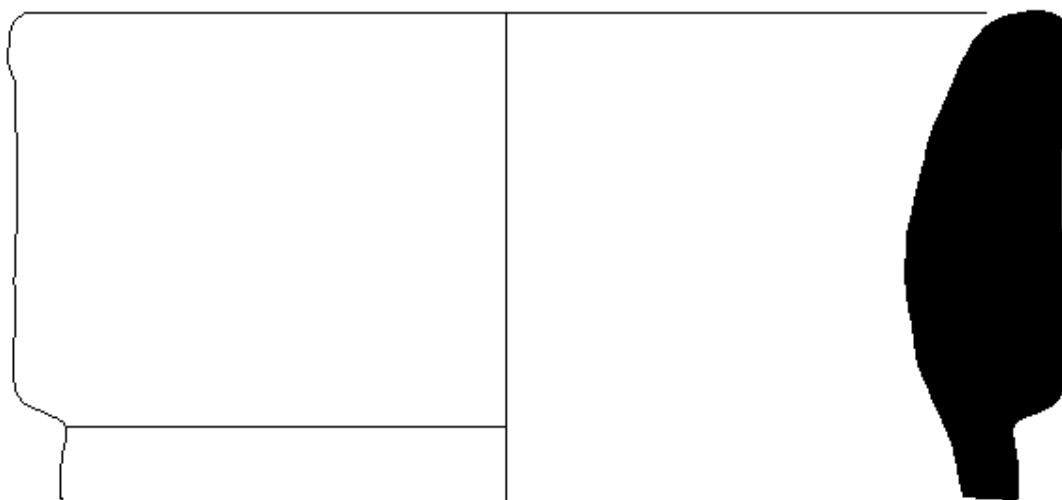

A28

Κλίμακα 1:1 [A26, A28]
Κλίμακα 1:2 [A27]

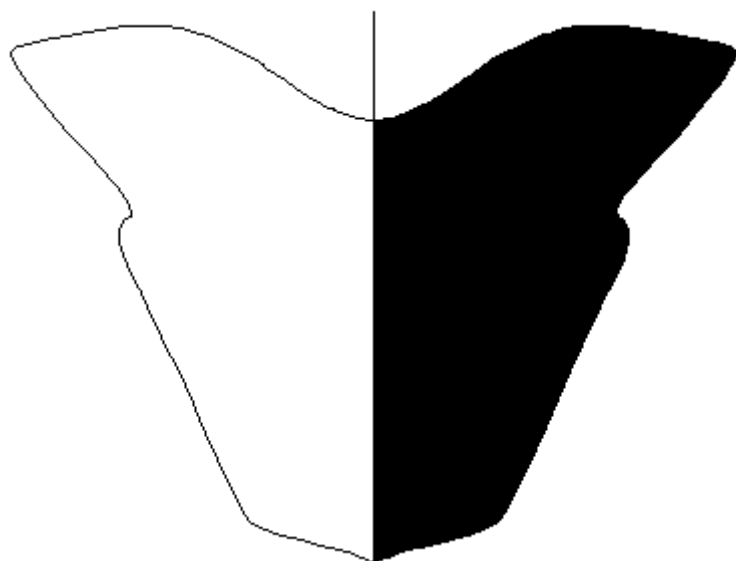

A29

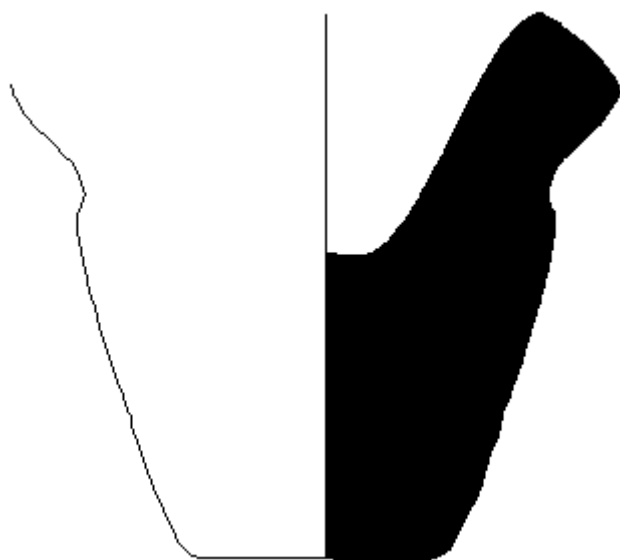

A30

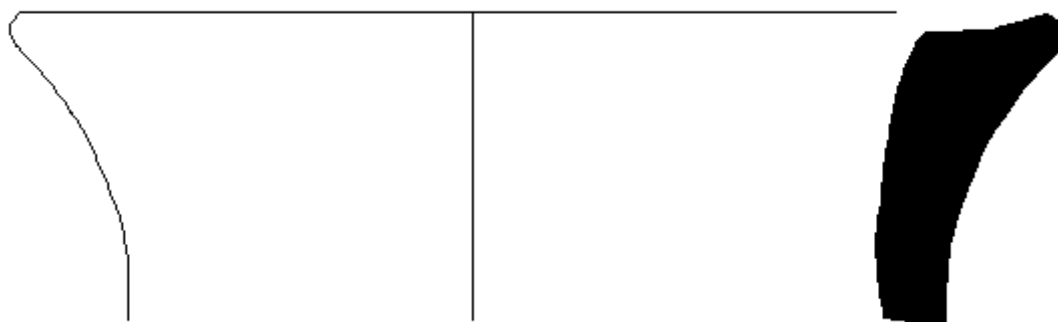

A31

Κλίμακα 1:1 [A29, A31]
Κλίμακα 1:2 [A30]

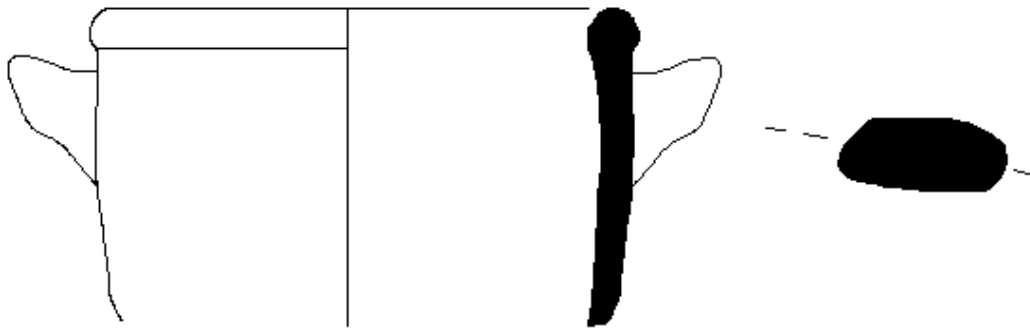

A32

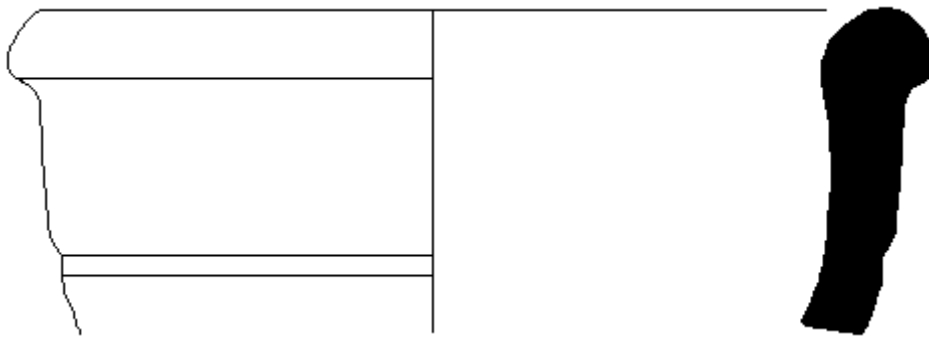

A33

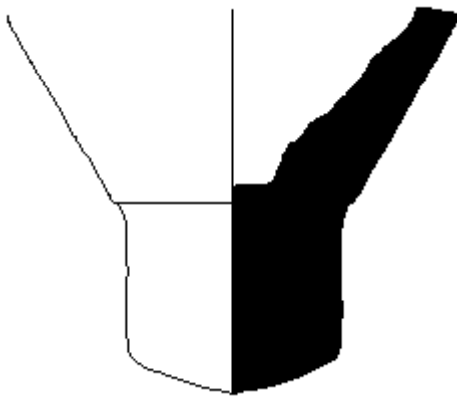

A34

Κλίμακα 1:1 [A33]
Κλίμακα 1:2 [A32, A34]

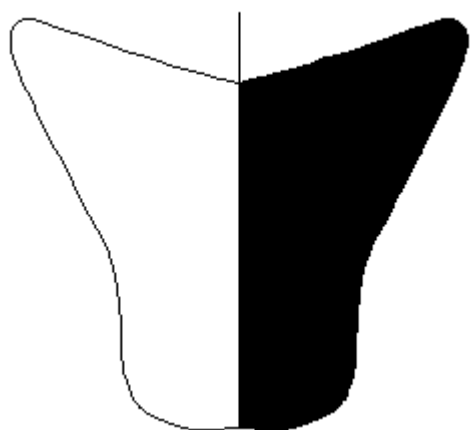

A35

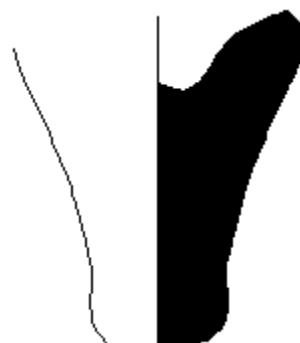

A36

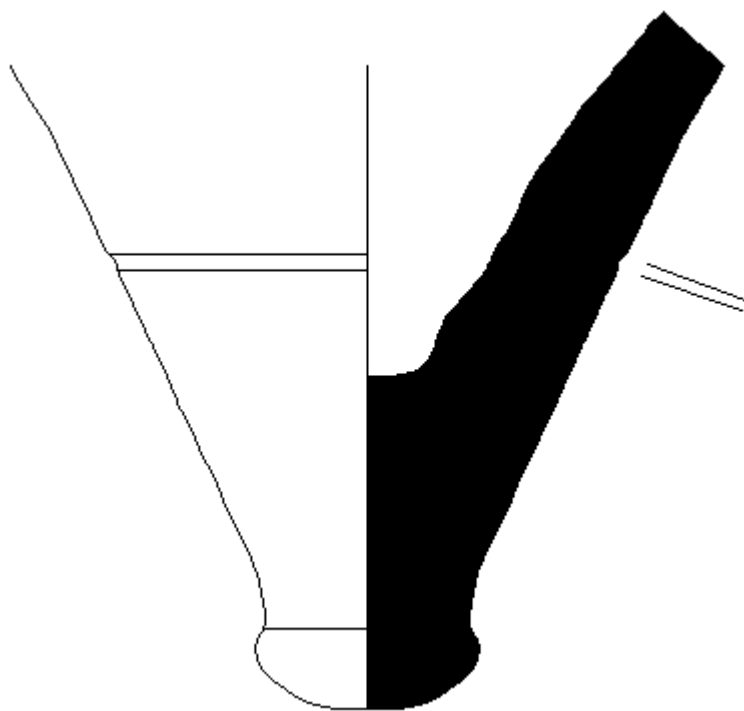

A37

Κλίμακα 1:1 [A35, A37]
Κλίμακα 1:2 [A36]

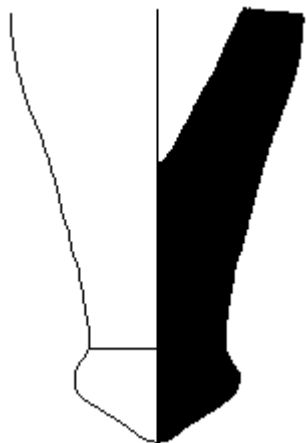

A38

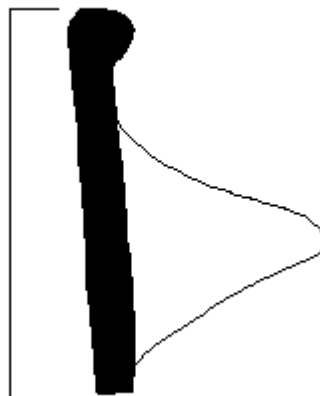

A41

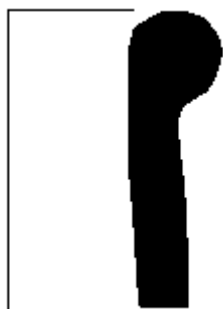

A42



A43

Κλίμακα 1:1 [A42, A43]
Κλίμακα 1:2 [A38, A41]

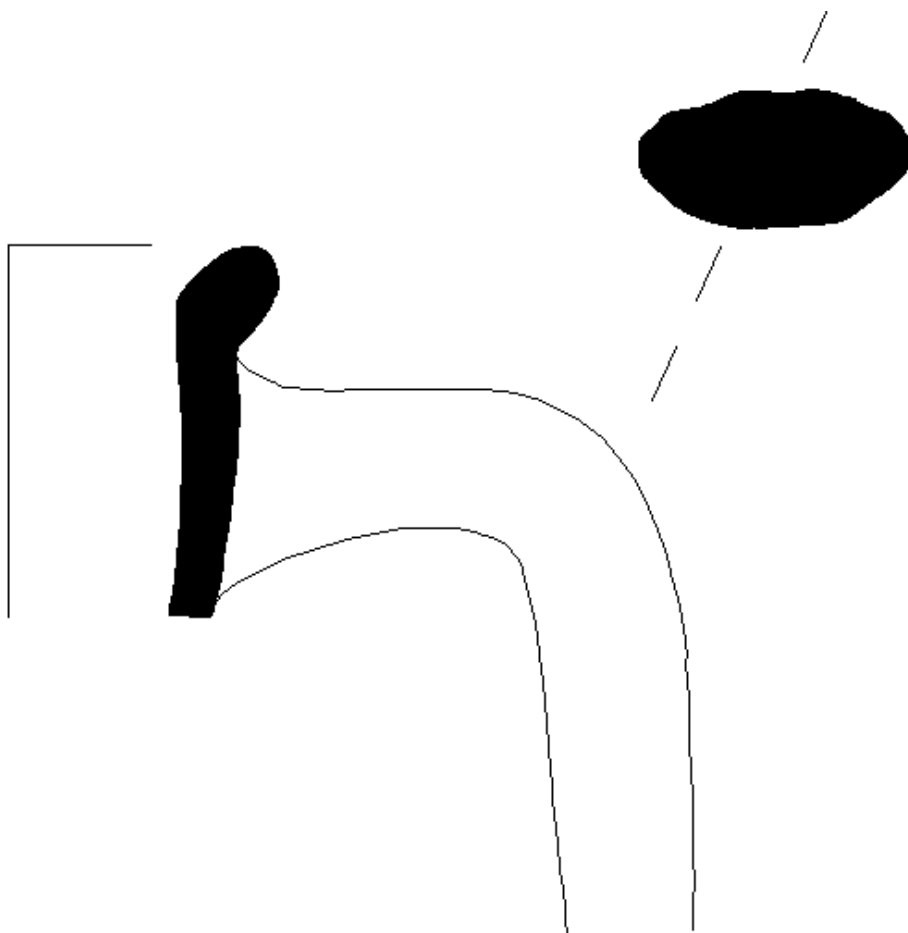

A44

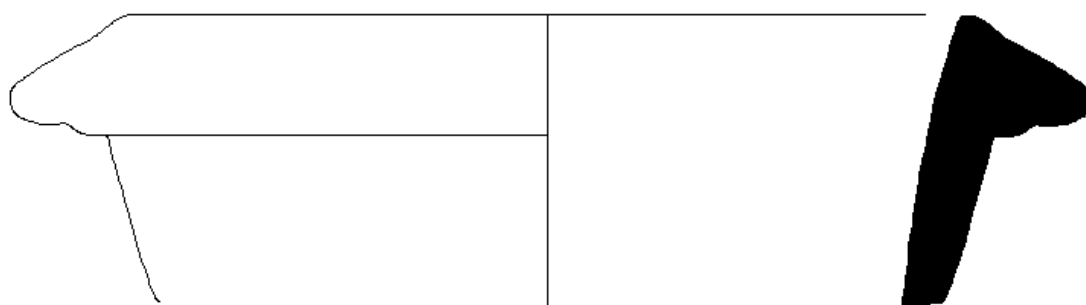

A47

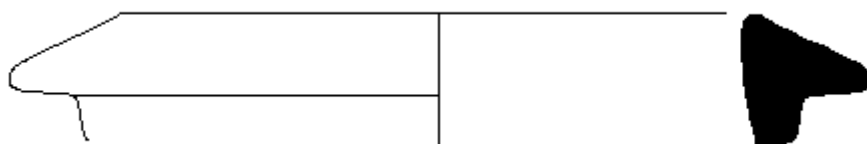

A48

Κλίμακα 1:1 [A44, A47]
Κλίμακα 1:2 [A48]

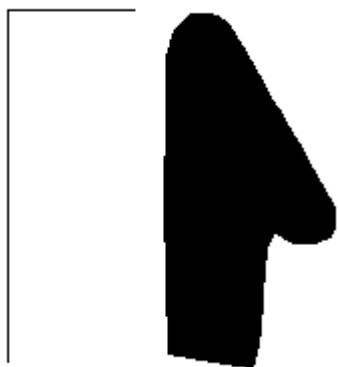

A49

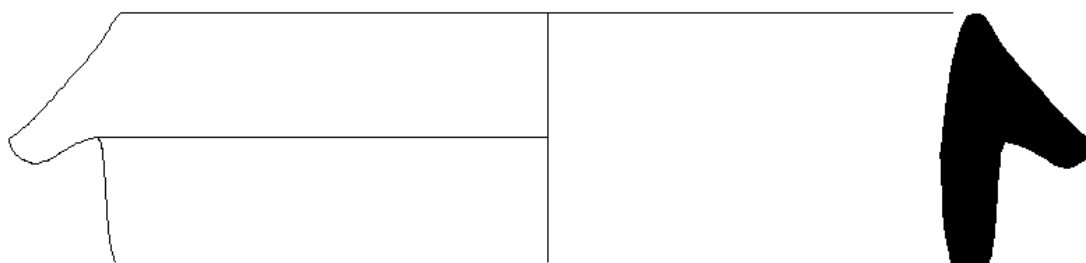

A50

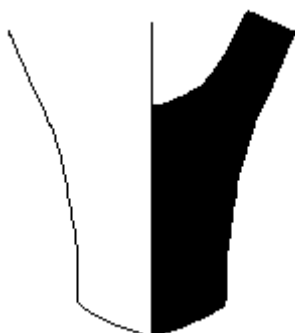

A51

**Κλίμακα 1:1 [A49, A50]
Κλίμακα 1:2 [A51]**

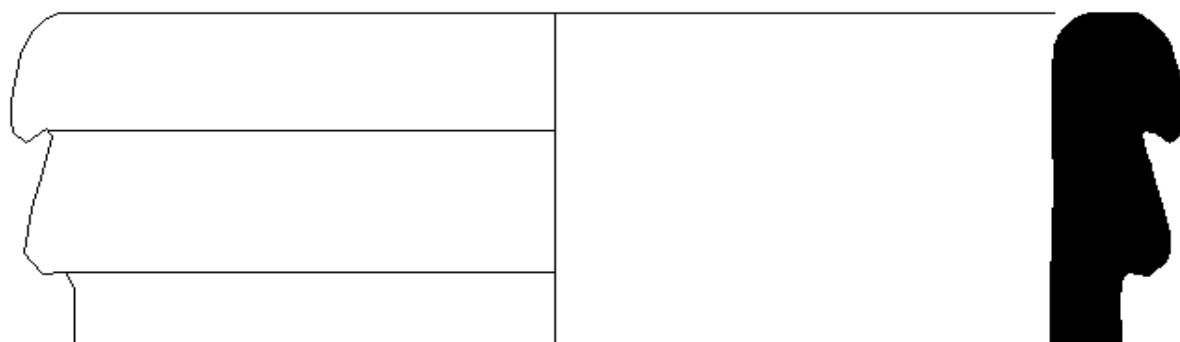

A52

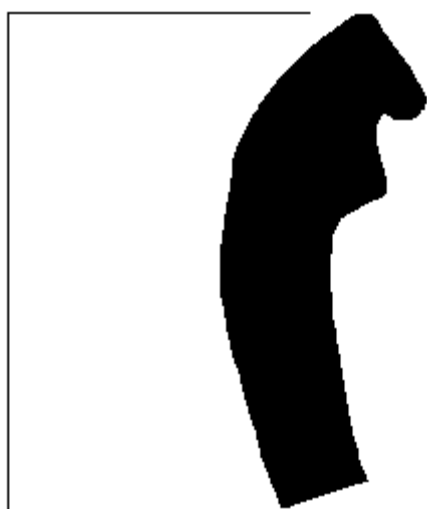

A53

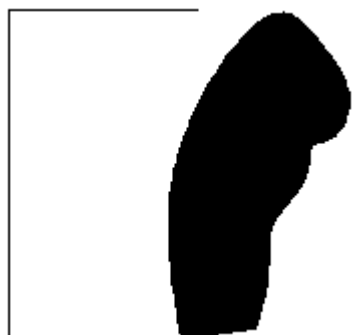

A54

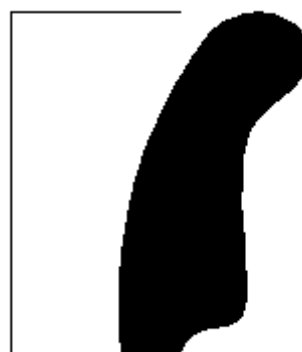

A55

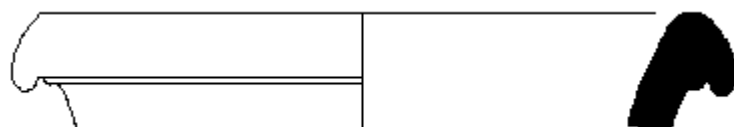

A56

Κλίμακα 1:1 [A52, A53, A54, A55]

Κλίμακα 1:2 [A56]

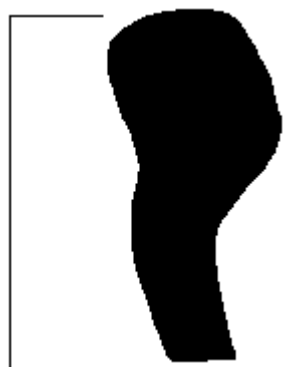

A57



A58

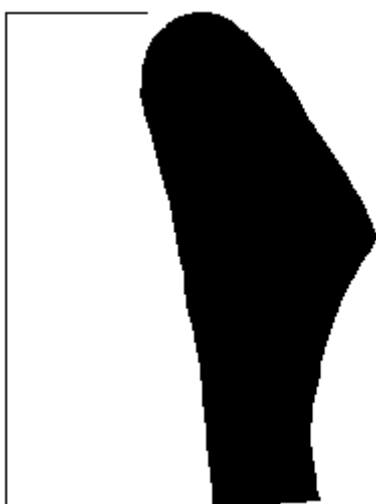

A59

Κλίμακα 1:1 [A57, A58, A59]

Πίνακες

Πίνακας 1



1



21



22



65



96



105



Πίνακας 2

109



183

184



185

186



446

187



188

Πίνακας 3

189



190

191



192

193



194

447



271



A39



A40



A45



A46



A52



A60



