

ΔΥΟ ΠΑΛΑΙΟΧΡΙΣΤΙΑΝΙΚΑΙ ΒΑΣΙΛΙΚΑΙ ΤΗΣ ΚΩ

ΠΡΟΛΕΓΟΜΕΝΑ

Ἡ ἐγγύτατα τῆς Μικρασιατικῆς ἀκτῆς κειμένη συστάς τῶν Δώδεκα Νήσων εἶναι πλουσία εἰς παλαιοχριστιανικὰς βασιλικὰς καὶ ἄλλα χριστιανικὰ μνημεῖα¹. Ἐξ ὅλων ὁμως τῶν νήσων, αἵτινες τὴν ἀπαρτίζουν, πλουσιωτάτη, ἀναλόγως τῆς μικρᾶς τῆς ἐκτάσεως, ἀποδεικνύεται ἡ Κῶς. Εἰς τὴν στενομήκη πράγματι νῆσον ταύτην τοῦ Ἰπποκράτους καὶ τοῦ Θεοκρίτου (εἰκ. 1), τὴν ὁποίαν, κατὰ τὰς Πράξεις τῶν Ἀποστόλων (21. 1, 3) ἐπεσκέφθη καὶ ὁ Ἀπόστολος Παῦλος, ἀνεσκάφησαν κατὰ τὴν τελευταίαν τριακονταπενταετίαν ὑπὸ τῶν ἀρχαιολόγων τῆς Ἰταλικῆς Κατοχῆς δεκατέσσαρες βασιλικαί², πολλαὶ δὲ ἄλλαι ἀπλῶς ἐπεσημάνθησαν³, μαρτυροῦσαι τρανῶς οὐ μόνον περὶ τῆς μεγάλης θρησκευτικότητος τῶν χριστιανῶν κατοίκων τῆς νήσου, ἀλλὰ καὶ περὶ τῆς κατὰ τὸν 5^{ον} καὶ τὸν 6^{ον} μετὰ Χριστὸν αἰῶνας οἰκονομικῆς εὐρωστίας καὶ καλλιτεχνικῆς ἀνθήσεως τῆς Κῶ, ἀφ' οἷς αἱ ἐλθοῦσαι εἰς φῶς ἐκκλησῖαι διακρίνονται πᾶσαι οὐ μόνον διὰ τὸ μέγεθος αὐτῶν καὶ διὰ τὰ πολυτελῆ βαπτιστήρια ποῦ τὰς συνο-

1 Βλέπε τὸν σχετικὸν κατάλογον, τὸν ὁποῖον ἐδημοσίευσεν ὁ ἔφορος Π. ΛΑΖΑΡΙΑΝΗΣ εἰς τὰ Πεπραγμένα τοῦ Θ' Διεθνοῦς Βυζαντινολογικοῦ Συνεδρίου, τ. Α', Ἀθῆναι 1955, σ. 228 - 248.

2 α) καὶ β) Βασιλικαὶ Λιμένος πόλεως Κῶ (L. MORRICONE ἐν Bolletino d'Arte τοῦ 1950, σ. 65, 66, 70, κάτωφιν σ. 59, εἰκ. 8.

γ) καὶ δ) Βασιλικαὶ ἐντὸς τῶν Δυτικῶν Θερμῶν τῆς Κῶ (MORRICONE, ἔ.ά. σ. 228 - 230, εἰκ. 43, 44, 45, 47, 49). Διὰ τὸ βαπτιστήριον (A. ORLANDOS, Actes du Ve Congrès d'Arch. Chrétienne 1957, σ. 202).

ε) Βασιλικὴ Ἀγ. Ἰωάννου, εἰς θέσιν Ἑπτὰ βήματα, μετὰ τοῦ βαπτιστηρίου. Διὰ τὸ βαπτιστήριον (A. ORLANDOS, Πρακτ. Ἀκαδ. Ἀθηνῶν, τ. 3, 1928, σ. 441-44 καὶ HERMES BALDUCCI, Basiliche protocristiane e bizantine a Coe, Pavia 1936, σ. 47-50, L. LAURENZI, Historia 5, 1931, 613 - 14). Διὰ τὴν βασιλικὴν (L. MORRICONE, ἔ.ά. σ. 242 καὶ εἰκ. 79 (νάρθηξ)).

ς) Βασιλικὴ Ἀγ. Γαβριήλ, 2 χιλιόμετρα ἀνατολικῶς τῆς πόλεως Κῶ (BALDUCCI, ἔ.ά. 32-46. MORRICONE, ἔ.ά. 325 καὶ εἰκ. 103. Διὰ τὸ βαπτιστήριον A. ORLANDOS, Actes du Ve Congrès Intern. d'Archéologie Chrétienne 1957, 203).

ζ) Βασιλικὴ ἀκρωτηρίου Σκανδαρίου (Κοῦμ - Μπουρνού) (BALDUCCI, ἔ.ά. 29-33, MORRICONE, ἔ.ά. σ. 327).

η) Βασιλικὴ Ἀγ. Παύλου παρὰ τὸ χωρίον Ζηπάρι

(BALDUCCI, ἔ.ά. 22-28. MORRICONE, ἔ.ά. σ. 327 καὶ εἰκ. 105, 107. Διὰ τὸ βαπτιστήριον A. ORLANDOS, Actes κλπ., σ. 205, 206).

θ) Βασιλικὴ εἰς θέσιν Καταμᾶ, παρὰ τὸ χωρίον Ἀσφεντιοῦ (MORRICONE, ἔ.ά. σ. 328, εἰκ. 108). ΙΑΚ. ΖΑΡΑΦΤΗΣ, Κῶα β', Κῶς 1923, 76. Διὰ τὸ βαπτιστήριον ORLANDOS, Actes κλπ., σ. 204, 207).

ι) Βασιλικὴ Ἀγ. Θεότητος εἰς Καρδάμενα (R. HERZOG ἐν Arch. Anz. τοῦ 1903, σ. 4. BALDUCCI, ἔ.ά. σ. 57).

ια) καὶ ιβ) Σύμπλεγμα δύο βασιλικῶν Ἀγ. Στεφάνου παρὰ τὴν Κέφαλον (BALDUCCI, ἔ.ά. 15-22. MORRICONE, ἔ.ά. σ. 327). Ὁ νάρθηξ εἰς A. ΟΡΛΑΝΔΟΥ, Ἡ ξυλόστεγος παλαιοχρ. βασιλικὴ τῆς Μεσογαεικῆς Λεκάνης, Ἀθῆναι 1954, εἰκ. εἰς σ. 101. Διὰ τὸ βαπτιστήριον ORLANDOS, Actes κλπ., σ. 205).

ιγ) Μικρὰ βασιλικὴ παρὰ τὴν Κέφαλον (BALDUCCI, ἔ.ά. σ. 12-15, εἰκ. 8).

ιδ) Βασιλικὴ εἰς τὸν κόλπον Καμάρης παρὰ τὴν Κέφαλον (BALDUCCI, ἔ.ά. σ. 6-12. MORRICONE, ἔ.ά. σ. 328). Εἰς ταύτας προσθετέαι καὶ αἱ ὑπ' ἐμοῦ ἀνασκαφεῖσαι καὶ ἐνταῦθα δημοσιευόμεναι:

ιε) Βασιλικὴ τῆς Ἀντιμαχείας καὶ

ις) Βασιλικὴ Ἀγ. Ἰωάννου παρὰ τὸ Μαστιχάρι.

3 α) καὶ β) Δύο βασιλικαὶ παρὰ τὰ Καρδάμενα εἰς θέσεις Ἀράγκη καὶ Ἀγ. Βαρβάρα (BALDUCCI, ἔ.ά. 57

δεύουν ἀλλὰ καὶ διὰ τὸν ἀρχιτεκτονικόν, μάλιστα δὲ διὰ τὸν διακοσμητικὸν πλοῦτον τῶν ἀρίστης τεχνικῆς ἐκτελέσεως ψηφιδωτῶν δαπέδων, διὰ τῶν ὁποίων πᾶσαι σχεδὸν εἶναι ἐστρωμένα.

Δυστυχῶς αἱ ὑπὸ τῶν Ἰταλῶν ἀρχαιολόγων ἀνασκαφεῖσαι βασιλικαὶ δὲν ἐδημο-



Εἰκ. 1. Χάρτης τῆς Κῶ ἐπὶ τοῦ ὁποίου σημειοῦνται διὰ μελανῶν κοκκίδων αἱ βασιλικαὶ τῆς νήσου.

σιεύθησαν λεπτομερῶς μέχρι τοῦδε λόγῳ τοῦ κατὰ τὸ 1938 ἐπελθόντος προώρου θανάτου τοῦ εἰδικῶς μελετήσαντος καὶ τὰς κατόψεις αὐτῶν φιλοτεχνήσαντος HERMES BALDUCCI, τοῦ ὁποίου μία μόνον διάλεξις περιέχουσα καὶ τὰς μνημονευθείσας Κατόψεις τῶν βασιλικῶν ἐδημοσιεύθη ὑπὸ τοῦ Πανεπιστημίου τῆς Παβίας τὸ 1936¹.

Ὁ γράφων τὰς γραμμὰς ταύτας, ἐπισκεφθεὶς τὴν Κῶ καὶ ἐπὶ Ἰταλικῆς Κατοχῆς τῆς νήσου (1928) καὶ μετὰ τὴν εἰς τὴν Ἑλλάδα προσάρτησιν αὐτῆς (1947, 1955, 1958), ἠσχολήθη, μέχρι τοῦδε, μόνον μὲ τὴν μελέτην τῶν λίαν ἐνδιαφερόντων βαπτιστηρίων, τὰ ὅποια εἶναι προσηρητημένα εἰς τὰς βασιλικὰς τῆς τε Κῶ καὶ ἄλλων ἐκ τῶν

MORRIGONE, ἔ.ἀ. 328).

γ) Βασιλικὴ παρὰ τὸ ἀκρωτήριον Ἁγ. Φωκᾶς, ἀνατολικῶς τῆς βασιλικῆς τοῦ Ἁγ. Γαβριήλ (MORRIGONE, ἔ.ἀ. σ. 327 καὶ 330).

δ) Βασιλικὴ εἰς θέσιν Μεσαριά ἐπὶ τῆς πρὸς Κεφάλον ὁδοῦ πρὸ τῆς πρὸς Ἀσφεντιοῦ διακλαδώσεως (MORRIGONE, ἔ.ἀ. σ. 327). Ἡ κλιμαξ τοῦ ἄμβωνός

τῆς εὔρηται σήμερον ὑπὸ τὴν πλάτανον τοῦ Ἱπποκράτους ἐν Κῶ.

ε) Βασιλικὴ 200 μ. ἀνατολικῶς τῆς τοῦ Ἁγ. Στεφάνου τῆς Κεφάλου (Π. ΛΑΖΑΡΙΑΝΗΣ, Περὶ τῶν Ἁγ. Διεθν. Συνεδρίου, σ. 233).

¹ H. BALDUCCI, *Basiliche protocristiane e bizantine a Coe, Pavia 1936.*

Δώδεκα νήσων (Ρόδου, Καρπάθου κλπ.), έδημοσίευσε δέ σχετικάς περί αὐτῶν ἀνακοινώσεις γενομένας εἰς τὴν Ἀκαδημίαν Ἀθηνῶν¹ καὶ εἰς τὸ ἐν Aix-en Provence τῆς Νοτίου Γαλλίας συνελθόν τὸ 1954 5^{ον} Διεθνὲς Συνέδριον Χριστιανικῆς Ἀρχαιολογίας². Ἐγραψε δ' ἐπίσης καὶ συνοπτικὴν τινα ἐπισκόπησιν τῶν παλαιοχριστιανικῶν μνημείων τῆς Δωδεκανήσου³.

Προσαρτηθείσης τῆς Δωδεκανήσου εἰς τὴν Ἑλλάδα τὸ 1947, μετὰ τὸ πέρας τοῦ Β' Παγκοσμίου πολέμου, ὁ πρῶτος διορισθεὶς Στρατιωτικὸς Διοικητὴς Δωδεκανήσου μακαρίτης ἀντιναύαρχος Περικλῆς Ἰωαννίδης ἐνέκρινεν⁴ αἴτησίν μου—διατελοῦντος τότε Ἐπόπτου τῆς Ἐφορείας Ἀρχαιοτήτων Δωδεκανήσου—πρὸς διενέργειαν τῆς πρώτης ἐν Δωδεκανήσῳ ἑλληνικῆς ἀνασκαφῆς, γενομένης εἰς δύο ἐπισημανθείσας παλαιοχριστιανικὰς βασιλικὰς τῆς Κῶ, εὗρισκομένας ἀμφοτέρως περὶ τὸ μέσον τοῦ μήκους τῆς νήσου, ἧτοι 1) εἰς τὴν παρὰ τὸ μικρὸν χωρίον Μαστιχάρη⁵, κείμενον ἐπὶ τῆς βορείου ἀκτῆς τῆς νήσου (εἰκ. 1) καὶ 2) εἰς τὴν ἐντὸς τῆς κωμοπόλεως Ἀντιμαμαχείας, ἐν μέσῳ πτωχικοῦ καὶ κατὰ μέγα μέρος καλύπτοντος αὐτὴν συνοικισμοῦ, εὗρισκομένην μεσόγειον βασιλικὴν (εἰκ. 1), τιμωμένην σήμερον ὑπὸ τῶν κατοίκων εἰς μνήμην τῶν Ἁγ. Ἀναργύρων.

Τὰ πορίσματα τῆς ἀνασκαφῆς τῶν δύο τούτων βασιλικῶν ἐκτίθενται εὐθύς κατωτέρω.

*
* *

¹ Πρακτ. Ἀκαδημίας Ἀθηνῶν τ. 3, 1928, σ. 441-46.

² Actes du Ve Congrès International d'Archéologie Chrétienne, Aix-en-Provence 1957, σ. 199-210.

³ Δωδεκανησιακὴ Ἐπιθεώρησις, τ. Β', 1948, σ. 72-77. Βραχεῖα περιγραφή τῶν ἐνταῦθα δημοσιευομένων βασιλικῶν ἐδημοσιεύθη καὶ εἰς τὸ BCH 71/72 τοῦ 1947/48, σ. 444 (AMANDRY).

⁴ Ἡ ἀδεια ἐκτελέσεως ἀνασκαφῶν ἐν Κῶ φέρει ἀρι-

θμὸν πρωτοκόλλου 20980 καὶ ἡμερομηνίαν 15 Ἰουλίου 1947, ἐδημοσιεύθη δὲ εἰς τὸ ὑπ' ἀρ. 46 φύλλον τῆς Ἐφημερίδος τῆς Στρατιωτικῆς Διοικήσεως Δωδεκανήσου τῆς 24^{ης} Ἰουλίου 1947.

⁵ Βλ. σχετικῶς BCH 71/72, 1947-48, σ. 444 καὶ L. MORRISON, Scavi e ricerche a Coo ἐν Bollettino d'Arte τοῦ 1950, σ. 74.

ΜΕΡΟΣ Α΄.

1. Η ΒΑΣΙΛΙΚΗ ΤΟΥ ΜΑΣΤΙΧΑΡΗ

Θέσις καὶ ἀνασκαφή. Ἡ βασιλικὴ αὕτη εὐρίσκεται ἐντὸς ἀμμώδους περιοχῆς εἰς ἀπόστασιν ἐνὸς τετάρτου περιῦπου τῆς ὥρας δυτικῶς τοῦ χωρίου Μαστιχάρη. Κεῖται πολὺ πλησίον τῆς θαλάσσης¹ ἀπέχουσα τῆς ἀκτῆς μόνον περὶ τὰ 60 μέτρα. Ἡ στάθμη τῆς εὐρίσκεται περὶ τὰ 6 ἕως 7 μέτρα ὑπεράνω τῆς ἐπιφανείας τῆς θαλάσσης. Τὴν ὑπαρξίν τῆς ἐπεσήμαινον λείψανα τοῦ τοίχου τῆς ἀψίδος τῆς, μόλις ὄρατὰ πρὸ τῆς ἀνασκαφῆς, κείμενα 1 χιλιόμετρον περιῦπου ἀνατολικῶς τοῦ ναυδρίου Ἁγ. Ἰωάννου τοῦ Περγιαλίτη², ὅθεν καὶ ἐθεωροῦντο ὑπὸ τῶν κατοίκων τῆς περιοχῆς ὡς ἀνήκοντα εἰς ἐκκλησίαν τοῦ Ἁγ. Ἰωάννου, ὅπως καὶ ἡ βασιλικὴ τοῦ Ἁγ. Γαβριὴλ ἀπεδόθη εἰς τὸν ἀρχάγγελον τοῦτον λόγῳ τῆς παρ' αὐτὴν ὑπάρξεως ὁμωνύμου ναυδρίου (βλ. BALDUCCI, ἔ.ἀ. σ. 34).

Ἡ ἀνασκαφὴ ἤρχισε κατ' Αὐγούστιον τοῦ 1947 δι' ἐμπείρων ἐργατῶν ἐργασθέντων προγενεστέρως εἰς ἀνασκαφὰς ἀρχαίων καὶ χριστιανικῶν μνημείων ἐκτελεσθεῖσας ὑπὸ Ἰταλῶν ἀρχαιολόγων εἰς πλείονα σημεῖα τῆς Κῶ.

Ἡ ἀποκάλυψις τῆς βασιλικῆς, γενομένη ὑπὸ τὴν ἄμεσον ἐποπτεῖαν μου, ἤρχισεν ἀπὸ τὴν μόλις διαφαινομένην ἀψίδα τοῦ ἱεροῦ, ἐπροχώρησε δ' ἔπειτα εἰς τὸν πρὸ τῆς κόγχης χώρον τοῦ ἱεροῦ (πίν. 1,Γ), τὸ μέσον κλίτος (Β), τὸν νάρθηκα (Α) καὶ ἐπεξετάθη εἰς τὸ πρὸς Βορρᾶν βαπτιστήριον (Ε). Τὰ πλάγια κλίτη (Δ,Δ) καὶ τὰ πρὸς Νότον προσκίσματα (Κ, Θ, Η) ἀπεκαλύφθησαν ἀργότερον (1955) δαπάναις τῆς Ἀρχαιολογικῆς Ἐταιρείας, ἐποπτεία καὶ τοῦ ἐκτάκτου ἐπιμελητοῦ ἀρχαιοτήτων Κῶ κ. Μιλτιάδου Νικολαΐδη³.

Τὰ ὀριστικὰ σχέδια καὶ τὴν λεπτομερῆ μελέτην τοῦ ἀποκαλυφθέντος μνημείου ἐξεπόνησα κατ' Αὐγούστιον τοῦ 1958, ὅτε ἐκ νέου ἐπεσκέφθην τὴν βασιλικὴν συνοδευόμενος ὑπὸ τοῦ ἀρχιτεχνίτου τῆς Ἀναστηλώσεως κ. Χαριλάου Σφακιανᾶκη. Εἶχον τότε πλεόν τελείως καθαρισθῆ τὰ λαμπρὰ ψηφιδωτὰ δάπεδα αὐτῆς διὰ τοῦ ἐκ τῶν μεσολαβησασῶν βροχῶν ὕδατος, τυγχάνοντος, ὡς γνωστόν, ἐνὸς τῶν ἀκινδυνωτέρων ἀλλὰ καὶ λυσιτελεστέρων μέσων ἀπομακρύνσεως τοῦ ἐπὶ τῆς ἐπιφανείας τῶν ψηφιδωτῶν ἐπικαθημένου συνήθως ἐπιπάγου ἔξ ἀσβεστοκονιάματος.

¹ Χαρακτηριστικὴ διὰ τὸν 5^{ον} καὶ τὸν 6^{ον} μ.Χ. αἰῶνα εἶναι ἡ ἀνέγερσις βασιλικῶν ἐγγύτατα τῆς θαλάσσης καὶ εἰς μέρη συχνὰ ἀκατοίκητα, ὅχι δὲ μόνον εἰς τὰς νήσους, ὅπου τοῦτο θὰ ἦτο φυσικόν, ἀλλὰ καὶ εἰς ἀκτὰς τῆς ἡπειρωτικῆς Ἑλλάδος. Ἡ τοιαύτη παρὰ τὴν θάλασσαν οἰκοδομὴ, πολυτελῶν συχνότατα, βασιλικῶν μαρτυρεῖ τρανῶς περὶ τῆς ἀπὸ πειρατικῶν ἐπιδρομῶν ἀσφαλείας τῶν παραλίων τῆς Ἑλλάδος κατὰ τοὺς δύο εἰρημένους αἰῶνας, ἐν ἀντιθέσει πρὸς τοὺς ἀμέσως ἐπομένους, καθ' οὓς ὄργιαζεν ἡ πειρατεία. Βλ. σχετικῶς HERZBERG, *Gesch. byz. Reichs*, 129 καὶ BROOKS ἐν *JHS* 1898, 182-208. Ἀναφέρω προχείρως παραδείγματα τοιούτων ἐγγύς τῆς θαλάσσης ἀνεγερ-

θειῶν βασιλικῶν τῆς Ἠπειρωτικῆς Ἑλλάδος. Στερεὰ Ἑλλάς: Βασιλικαὶ Νικοπόλεως, Δημητριάδος, Δαφνουσίαν Λοκρίδος, Αἰγισθένων, Γλυφάδας, Ἄλιμουίντος, Πελοπόννησος: Βασιλικαὶ Λεχαιοῦ, Σικυῶνος, Ἐρμιόνης, Τηγαίου (Λακωνίας). Μεγαλόνησος Κρήτη: Βασιλικαὶ Καστρίου καὶ Ἁγ. Νικολάου Χερσονήσου, Ὀλοῦντος, Πανόρμου, Λεβήνος, Ματάλων. Μικρὰ Ἀσία: Βασιλικὴ Κλαζομενῶν (Γκιούλ Μπαχτσέ) κλπ. ² Περὶ τῆς ἐπικλήσεως τοῦ ναυδρίου βλ. KARL SUEHDORF, *Kos und Knidos*, München 1927, *Karten-tafel* II.

³ Βλέπε σχετικῶς ΠΑΕ 1955, σ. 284-287.

ΚΕΦΑΛΑΙΟΝ Α΄.

ΑΡΧΙΤΕΚΤΟΝΙΚΗ

1. Γενική κάτοψις τοῦ ναοῦ καὶ τοιχοδομία.

Ὡς βλέπει τις ἐκ τοῦ συνημμένου σχεδίου (πίν. 1), ἡ βασιλικὴ τοῦ Μαστιχάρη, ἀκολουθοῦσα ἀνατολικά καὶ ἀφρικανικά πρότυπα, στερεῖται αἰθρίου, οὗ ἄλλωστε στεροῦνται καὶ πᾶσαι αἱ ἄλλαι ἀποκαλυφθεῖσαι μέχρι τοῦδε βασιλικά τῆς Κῶ, ἐξαιρέσει τῆς τοῦ Ἁγ. Στεφάνου καὶ τῆς τοῦ Λιμένος, τῶν ὁποίων ὅμως τὸ αἶθριον θεωρεῖται



Εἰκ. 2. Τὸ σύστημα τοιχοδομίας τῆς βασιλικῆς.

ὡς προστεθὲν πολὺ μεταγενεστέρως (BALDUCCI, ἔ.ἀ. σ. 18, 56). Εἰς τὴν βασιλικὴν μας τὸ κύριον σῶμα τοῦ ἀποκαλυφθέντος κτηρίου ἀποτελεῖ μία τρίκλιτος «ἐλληνιστικὴ» βασιλική, φέρουσα πρὸς Δυσμὰς μὲν προσηρημένον ἰσοπλατῆ πρὸς τὸν ναὸν νάρθηκα (Α), πρὸς Ἀνατολὰς δὲ ἐξέχουσαν ἡμικυκλικὴν ἀψίδα ἱεροῦ. Εἰς τὸ κύριον σῶμα τοῦ ναοῦ εἶναι προσκεκολλημένα κατὰ μὲν τὸ ἀνατολικὸν ἡμισυ τῆς βορείου αὐτοῦ πλευρᾶς μέγα βαπτιστήριον (Ε) μετὰ προθαλάμου (Ζ), καθ' ὁλόκληρον δὲ τὴν νοτίαν πλευρὰν τὸ τριμερὲς πρόσκισμα τοῦ διακονικοῦ (Η, Θ, Κ).

Ὁ ὅλος ναὸς ἔχει τὸν κύριον ἄξονα αὐτοῦ ἀκριβῶς πρὸς Ἀνατολὰς ἐστραμμένον. Ἐκ τῶν ἐξωτερικῶν του τοίχων ὁ μὲν ἡμικυκλικὸς τῆς ἀψίδος τοῦ ἱεροῦ, ἂν καὶ δεχόμενος τὴν ὠθησιν τοῦ κτιστοῦ τεταρτοσφαιρικοῦ θόλου, ὅστις ἐκάλυπτε τὴν κόγχην, ἔχει ὅμως σχετικῶς μικρὸν πάχος (0.73) ἢτοι ὀλίγον μόνον μεγαλύτερον τοῦ πάχους

τῶν μακρῶν πλαγίων τοίχων, ὅπερ κυμαίνεται μεταξύ 0.60 καὶ 0.65 μ., ἐνῶ εἰς ἄλλας βασιλικὰς τὸ πάχος τοῦ τοίχου τῆς ἀψίδος φθάνει καὶ συνήθως ὑπερβαίνει κατὰ πολὺ τὸ 1 μέτρον.

Ὅλοι οἱ τοῖχοι τῆς βασιλικῆς εἶναι κατεσκευασμένοι δι' οὐχὶ πολὺ κανονικῶν, σκληρῶν ἀσβεστολιθικῶν πετρῶν, ἐκτισμένων δι' ἀσβεστοκονιάματος καθ' ὀριζοντίας περιόπου στρώσεις (εἰκ. 2). Εἰς τὸν ἡμικυκλικὸν τοῖχον τῆς ἀψίδος τοῦ ἱεροῦ παρατηροῦνται, εἰς μικρὸν (0.50) ἀπὸ τοῦ ἐδάφους ὕψος, τρεῖς ὀριζόντιαι σειραὶ (ντουζένια) ἐξ ὀπτῶν πλίνθων, πάχους 0.035 ἕως 0.04, μίαν δὲ μόνην σειρὰν ὀριζοντίων πλίνθων παρουσιάζει καὶ ὁ χωρίζων τὸν νάρθηκα ἀπὸ τοῦ κυρίως ναοῦ τοίχος, ὡς καὶ ὁ παρὰ τὴν νοτίαν εἴσοδον τοῦ νάρθηκος. Εἰς τοὺς λοιποὺς τοίχους τοῦ ναοῦ, ἐκ τῶν ὁποίων τὸ μέγιστον σωζόμενον ὕψος 1.65 μ. ἐμφανίζει μόνον ὁ χωρίζων τὴν πρόθεσιν ἀπὸ τοῦ βαπτιστηρίου τοίχος (εἰκ. 2), δὲν παρατηρεῖται παρεμβολὴ ὀριζοντίων πλίνθων.

2. Ἐξέτασις τῶν διαφορῶν μερῶν τῆς βασιλικῆς.

α) Ὁ νάρθηξ (εἰκ. 3 καὶ πίν. 1, Α). Ὁ πρὸς Δυσμὰς τοῦ κυρίως ναοῦ τοποθετημένος πάντοτε νάρθηξ, ἀποτελῶν ἐνταῦθα τὸν ἰδιαίτερον χῶρον παραμονῆς τῶν κατηχουμένων, ἐλλείψει τοῦ προωρισμένου διὰ τούτους αἵθριου, εἶναι εὐρύχωρον ὀρθογώνιον διαμέρισμα ἰσοπλατὲς πρὸς τὸν κυρίως ναόν. Τὸ μῆκος του ἐσωτερικῶς εἶναι 14.50 μ., τὸ δὲ πλάτος του 4.65 μ. Δύο παραστάδες ἐφ' ἑκατέρας τῶν μακρῶν αὐτοῦ πλευρῶν, πλάτους 0.60 μ. καὶ ἐξοχῆς ἀπὸ τῶν τοίχων 0.40 ἕως 0.45 μ., διαιροῦσι τὸ ὅλον μῆκος τοῦ ὀρθογωνίου εἰς τρία ἄνισα μέρη: ἐν μέσον μήκους 7.30 καὶ δύο ἑκατέρωθεν αὐτοῦ ἄκρα μήκους 3.00 μ. Ὡς δ' ἐξ ἄλλων παραδειγμάτων βασιλικῶν —καὶ ἰδίᾳ τῆς Ἀχειροποιήτου τῆς Θεσσαλονίκης— γνωρίζομεν αἱ μνημονευθεῖσαι τέσσαρες παραστάδες πρέπει νὰ ἀποτελοῦν τὰ ποδαρικά δύο μεγάλων, ἐγκαρσίων, ἡμικυκλικῶν τόξων, χρησιμευόντων πρὸς στήριξιν τῆς ξυλίνης ὀροφῆς τοῦ ἰσογείου τοῦ νάρθηκος καὶ τοῦ πατώματος τοῦ ὑπεράνω αὐτοῦ γυναικωνίτου, ἢ ὑπαρξίς τοῦ ὁποίου ἀποδεικνύεται ἀσφαλῶς ἐκ τῆς εἰς τὰ πλάγια κλίτη τοῦ κυρίως ναοῦ παρουσίας δύο κτιστῶν κλιμάκων ἀνόδου (πίν. 1, Δ, Δ), περὶ τῶν ὁποίων θὰ ὀμιλήσωμεν λεπτομερῶς κατωτέρω. Ὡς δὲ σχεδὸν πάντοτε συνέβαινε¹, τὰ ποδαρικά τῶν ἐγκαρσίων τόξων τοῦ νάρθηκος εὐρίσκονται καὶ ἐνταῦθα ἀκριβῶς εἰς τὴν προέκτασιν τῶν ἐσωτερικῶν κιονοστοιχιῶν τοῦ κυρίως ναοῦ (πίν. 1).

Λόγω τῆς χαρακτηριστικῆς διὰ τὰς μικρασιατικὰς καὶ τὰς συριακὰς βασιλικὰς ἐλλείψεως αἵθριου, ἣτις παρατηρεῖται καὶ εἰς τὰς γειτονικὰς πρὸς τὴν ἀσιατικὴν ἀκτὴν νήσους (π.χ. τὴν Λέσβον ΟΡΛΑΝΔΟΣ, ΑΔ 12, 1929, σ. 1 ἐξ. ΕΥΑΓΓΕΛΙΔΗΣ, ΑΔ 13, 1930/31, σ. 33) ὁ νάρθηξ ἐπεκοινῶνει ἀπ' εὐθείας πρὸς τὸ ἐξωτερικὸν διὰ δύο θυρῶν. Ἐκ τούτων ἡ μία ἠνοίγετο κατὰ τὸ βόρειον ἄκρον διαμέρισμα αὐτοῦ, εἶχε δὲ πλάτος 1.38 μ. Τῆς θύρας ταύτης διετηρήθη ἐν μέρει καὶ τὸ μαρμάρινον κατώφλιον φέρον κυκλικὴν ὀπὴν χάριν τῆς στρόφιγγος τοῦ βορείου θυροφύλλου. Ἡ δὲ δευτέρα θύρα,

¹ Ἐν Κῶ ἐξαιρέσειν τοῦ κανόνος τούτου κάμνει μόνον Bolletino d'Arte τοῦ 1950, σ. 59, εἰκ. 8). ἢ λεγομένη βασιλικὴ τοῦ Λιμένος (L. MORRIGONE,

ἀνοίγματος 1.10 μ. εὐρίσκειτο εἰς τὸ μέσον τῆς νοτίας πλευρᾶς τοῦ ὀρθογωνίου, ἣτις φαίνεται ὅτι ἀπετέλει καὶ τὸν ὀπίσθιον τοῖχον πλαγίου προπύλου, ὡς συμπεραίνομεν ἐκ τῆς πρὸ αὐτῆς παρουσίας τμήματος τοίχου (πίν. 1) βαίνοντος παραλλήλως πρὸς αὐτήν. Δυστυχῶς τοῦ προπύλου τούτου δὲν διεσώθησαν ἄλλα λείψανα, ὥστε μᾶς εἶναι δύσκολον νὰ συναγάγωμεν ἐκ μόνου τοῦ μνημονευθέντος τειμαχίου τοίχου τὸ σχέδιον αὐτοῦ. Ὅτι ὁμως θὰ ὑπῆρχε πάντως πρόπυλον ἐνταῦθα συνάγομεν καὶ ἐξ ἄλλων



Εἰκ. 3. Ἀποψὶς τοῦ νάρθηκος ἀπὸ Νότου.

ὁμοίων παραδειγμάτων¹— Ὑψηλομετώπου Λέσβου (ΟΡΛΑΝΔΟΣ, ΑΔ 12, 1929, σ. 5, εἰκ. 1), Ὀλυμπίας (CURTIUS-ADLER, Olympia, Die Baudenkmäler τ. I, πίν. LXVIII), Ἐλευθερῶν Βοιωτίας (Ε. ΣΤΙΚΑΣ, ΠΑΕ 1939, σ. 49, εἰκ. 5), Τροπαίου Δοβρουτσᾶς, (Α. ΟΡΛΑΝΔΟΣ, Ἡ ξυλόστεγος παλαιοχρ. βασιλ., σ. 145, εἰκ. 111) κλπ.

Τὸ δάπεδον τοῦ νάρθηκος ἦτο ἐστρωμένον διὰ ψηφιδωτοῦ, τὸ ὁποῖον ὁμως λόγῳ τῆς συχνῆς χρήσεως τοῦ χώρου τοῦ νάρθηκος ἔχει σήμερον σχεδὸν ἐξ ὀλοκλήρου καταστραφῆ, ἔξαιρέσει μόνον μιᾶς ταινίας ἄλυσωτοῦ πλοχομοῦ, διατηρηθείσης κατὰ τὴν δυτικὴν παρυφὴν τοῦ μεσαίου διαμερίσματος (πίν. 1) καὶ τινων ἄλλων μικρῶν τμημάτων.

Ἐντὸς τοῦ νάρθηκος εὐρέθησαν ἐπίσης κατεσκευασμένα καὶ τινὰ χαμηλὰ κτιστὰ πεζούλια χρησιμεύοντα ὡς καθίσματα. Ἐν τούτων, πλάτους 0.75 καὶ μήκους 2.00 μ.,

¹ Βλέπε σχετικῶς Α. ΟΡΛΑΝΔΟΥ, Ἡ ξυλόστεγος τόμ. Α', Ἀθῆναι 1952, σ. 129. παλαιοχριστιανικὴ βασιλικὴ τῆς Μεσογειακῆς λεκάνης,

εὐρίσκειται κατὰ τὴν ΒΑ. γωνίαν τοῦ νάρθηκος (βλ. πίν. 1) ἄλλο δὲ μικρότερον, πλάτους 0.45 καὶ μήκους 1.48, ὑπάρχει εἰς τὸ δυτικὸν μέρος τοῦ νοτίου διαμερίσματος (πίν. 1). Τέλος ἐν ἀκόμῃ πλατύτερον κτιστὸν πεζούλιον κατεσκευάσθη καὶ εἰς τὴν ἀνατολικὴν πλευρὰν τοῦ προτύλου (πίν. 1), ἔχει δὲ τοῦτο διαστάσεις: πλάτος 0.85 καὶ μήκος 2.95 μ.

Λουτήρες. Πρὶν ἢ ἐγκαταλείψωμεν τὴν ἐξέτασιν τοῦ νάρθηκος θὰ ἀναφέρωμεν ὅτι ἐκατέρωθεν τῆς ἐκ τοῦ νάρθηκος εἰς τὸν κυρίως ναὸν ἀγωγύσης μέσης (βασιλείου)



Εἰκ. 4. Ὁ πυθμὴν τοῦ νοτίου λουτήρος τοῦ νάρθηκος.

θύρας ἀπεκαλύφθησαν, ἐν ἀμέσῳ ἐπαφῇ πρὸς τὸν διαχωρίζοντα τὸν νάρθηκα ἀπὸ τοῦ κυρίως ναοῦ τοῖχον, δύο ὀριζόντιαι ἐπιφάνειαι, μήκους 2.27 μ. καὶ πλάτους 1.17 μ., ἐστρωμέναι διὰ τετραγώνων ὀπτοπλίνθων, πλευρᾶς 0.28 μ. καὶ μὲ διαγωνίους δακτυλιᾶς προσφύσεως (πίν. 1 καὶ εἰκ. 4). Λόγῳ τῆς ἀμέσου παρὰ τὴν κυρίαν θύραν εἰσόδου εἰς τὸν ναὸν παρουσίας τῶν πλινθοστρώτων τούτων ἐπιφανειῶν νομίζω, ὅτι δυνάμεθα, κρίνοντες καὶ ἐξ ἀναλόγων παραδειγμάτων, νὰ τὰς θεωρήσωμεν ὡς τοὺς πυθμένους κιβωτισσῆμων ὀρθογωνίων λουτήρων, χρησιμευόντων πρὸς ἀπόνιψιν τῶν πιστῶν πρὸ τῆς εἰς τὸν κυρίως ναὸν εἰσόδου των. Τοιοῦτοι λουτήρες περιοριζόμενοι συχνὰ καὶ εἰς ἀπλᾶ περιρραντήρια, ἀντικαταστήσαντα τὴν παλαιὰν ἐν τῷ αἰθρίῳ φιάλην τῶν καθαρῶν, συνηθίζοντο νὰ τοποθετοῦνται παρὰ τὴν βασιλείου πύλην εἰς βασιλικὰς στερουμένους αἰθρίους, ὡς ἡ ἡμετέρα. Παραδείγματά των παρέχουν διὰ λουτήρα μὲν ἡ βασιλικὴ τῆς Βραυρῶνος¹, διὰ περιρραντήρια δὲ αἱ βασιλικαὶ Καστρίου Χερσονήσου Κρή-

¹ Ε. ΣΤΙΚΑΣ, ΠΑΕ 1952, σ. 78 καὶ 79, εἰκ. 6.

της¹, Τριῶν ἐκκλησιῶν Πάρου², Ἀφεντέλλη Λέσβου³, Παναγίας Ἐφέσου⁴ καὶ ἄλλαι. Εἰς δὲ βασιλικὰς μετὰ αἰθρίου ὠραῖον παράδειγμα συμμετρικῆς πρὸ τοῦ νάρθηκος τοποθετήσεως δύο κιβωτιοσχημῶν λουτήρων παρέχει ἡ βασιλικὴ (Β) τοῦ Ἀλκίσωνος τῆς Νικοπόλεως⁵.

Ὡς πρὸς τε τὴν θέσιν, τὸν προσορισμὸν καὶ τὸν συμβολισμὸν τῶν λουτήρων πληροφορεῖ ἡμᾶς σαφέστατα ἸΩΑΝΝΗΣ Ο ΧΡΥΣΟΣΤΟΜΟΣ (Ὁμιλία 3^η περὶ ἐλεημοσύνης, Migne E.Π. τ. 49, στ. 294) λέγων: ὡσπερ οἱ λουτήρες ὕδατος πεπληρωμένοι ἐστῆκασιν πρὸ τῶν θυρῶν τῆς ἐκκλησίας, ἵνα νίψης τὰς χεῖράς σου κλπ. Ἐπίσης εἰς τὴν 108^η Ὁμιλίαν ἀναφέρει, ὅτι «δύο νιπτῆρές εἰσι πρὸ τῶν πυλῶν τῆς ἐκκλησίας, μία τοῦ ὕδατος, ἐν ἣ νίπτεις τὰς χεῖράς σου καὶ μία ἢ χεὶρ τοῦ πένητος, ἐν ἣ ἀποσμήχεις τὴν ψυχὴν σου». Λουτήρα τοῦ μεσαύλου ἀναφέρει ἀργότερον καὶ ΚΩΝΣΤΑΝΤΙΝΟΣ Ο ΠΟΡΦΥΡΟΓΕΝΝΗΤΟΣ (Βασ. Τάξ. 100, 11, —102, 7 —105, 14, Βόννης). Ἐνίστε μάλιστα οὗτος χαρακτηρίζει, κατὰ συνεκδοχὴν, καὶ ὁλόκληρον τὸ αἶθριον ὡς λουτήρα (Βασ. Τάξ. κεφ. 10, Vogt A, σ. 67): καὶ διελθὼν τὸν νάρθηκα καὶ τὸν λουτήρα πβλ. καὶ σ. 70 καὶ 72 I κεφ. 27 (Vogt A 102 καὶ 103) καὶ εἰσελθὼν διὰ τῆς μέσης πύλης τοῦ λουτήρος. Πβλ. τέλος καὶ τὸν Ἀνώνυμον BANDURI (Imperium Orientale α' μέρος σ. 68). Πλείονας λεπτομερείας περὶ τῶν λουτήρων βλ. εἰς Α. ΟΡΛΑΝΔΟΥ, Ξυλόστεγον παλαιοχριστιανικὴν βασιλικήν, τ. Α', σ. 111.

β) Ὁ κυρίως ναός. Ὁ νάρθηξ συνέχεται πρὸς Ἀνατολὰς πρὸς μέγαν ὀρθογώνιον κῶρον ἀποτελοῦντα τὸν κυρίως ναόν, ἔχοντα δὲ τὸ αὐτὸ ὡς ἔγγιστα πρὸς τὸν νάρθηκα πλάτος (14.60) καὶ μῆκος ἐσωτερικῶς 19.90 μ. βορείως καὶ 19.85 μ. νοτίως. Δύο κιονοστοιχίαι βαίνουσαι παραλλήλως πρὸς τὸν μέγαν ἄξονα τοῦ ὀρθογωνίου ἐχώριζον αὐτὸν εἰς τρία μέρη—κλίτη ἢ στοάς—ὅπως προσφυῶς τὰς ὀνομάζει ψηφιδωτὴ ἐπιγραφὴ τοῦ δαπέδου του, περὶ ἧς κατωτέρω. Αἱ κιονοστοιχίαι αὗται ἀποτελοῦμεναι ἕξ ἐννέα κιόνων ἐκάστη ἀντικρυζόντων παραστάδας, πλάτους καὶ ἐσοχῆς 0.60 μ. (πίν. 1), βαίνουσιν ἀδιασπᾶστος ἀπὸ τοῦ τοίχου τοῦ νάρθηκος μέχρι τοῦ ἀνατολικοῦ ἐξωτερικοῦ τοίχου ἥτοι συμφώνως πρὸς τὰ ἀγνώως ἑλληνιστικὰ πρότυπα τῶν ἐπιμήκων βασιλικῶν τῶν παραλίων τῆς Μεσογείου, ἀποκλειομένης ἀπολύτως τῆς ὑπάρξεως ἐγκαρσίου κλίτους τοῦ ὁποίου ἄλλωστε στεροῦνται καὶ ὅλαι αἱ μέχρι τοῦδε δημοσιευθεῖσαι βασιλικά ὄχι μόνον τῆς Κῶ, ἀλλὰ καὶ τῶν ἄλλων Δώδεκα νήσων⁶. Ἐκ τῶν τριῶν στοῶν τοῦ ναοῦ ἡ μὲν μέση ἔχει ἐλεύθερον ἀνοιγμα ἥτοι ἀπὸ στυλοβάτου εἰς στυλοβάτην 7.30 μ., αἱ δὲ ἄκραι 3.02 μ. Ἐπομένως ἡ ἀναλογία πλάτους τοῦ μέσου πρὸς τὰ ἄκρα κλίτη εἶναι ἐδῶ 1 : 2.42, ἀκολουθεῖ λοιπὸν τὸν κανόνα, καθ' ὃν τὸ μέσον κλίτος εἰς τὰς βασιλικὰς τῶν παραλίων τῆς Μεσογείου κατασκευάζεται μὲ πλάτος ὑπερδιπλάσιον τοῦ πλάτους

1 Α. ΟΡΛΑΝΔΟΣ, ΠΑΕ 1956, σ. 243 καὶ πίν. 116α.

2 Α. ΟΡΛΑΝΔΟΣ, ΠΑΕ 1961, σ. 189, εἰκ. 8.

3 Α. ΟΡΛΑΝΔΟΣ, ΑΔ 1929, σ. 71, εἰκ. 78.

4 Βασιλικὴ Παναγίας μετὰ πεσσῶν, Forschungen in Ephesos IV, 1 1932, σ. 69, εἰκ. 85.

5 Α. ΟΡΛΑΝΔΟΣ καὶ Γ. ΣΩΤΗΡΙΟΥ, ΠΑΕ 1938, 116.

6 Βασιλικά Κῶ, BALDUCCI, Basiliche protocristiane e bizantine a Coo, Pavia 1936.

Βασιλικά Ρόδου, ΟΡΛΑΝΔΟΣ, ABME τ. ζ' 1948, 1-54.

Βασιλικὴ Καρπάθου, JACOPI, Le basiliche paleocr. di Arcassa (Scarpanto) (Clara Rhodos VI-VII, σ. 553).

Βασιλικὴ Καλύμνου, SEGRE, Mem. Ist. Stor. Arch. Rodi 3, 1938, 33 ἔξ.

Βασιλικὴ Ἀστυπαλαίας, Π. ΛΑΖΑΡΙΑΝΗΣ, Πεπραγμ. Θ' Διεθν. Συνεδρ. Βυζ. Σπουδῶν τ. Α', σ. 233.

Βασιλικὴ Νισύρου, Π. ΛΑΖΑΡΙΑΝΗΣ, αὐτόθι σ. 238.

τῶν ἄκρων¹. Διὰ τοῦ μεγάλου αὐτοῦ πλάτους τοῦ μέσου κλίτους ὁ ναὸς προσελάμβανε μεγαλοπρεπῆ εὐρύτητα.

Τὰ τρία κλίτη τοῦ ναοῦ δὲν διαφέρουν ἀπ' ἀλλήλων μόνον κατὰ τὸ πλάτος ἀλλὰ καὶ κατὰ τὴν στάθμην εἰς ἣν εὐρίσκεται τὸ δάπεδόν των: Οὕτω τὸ δάπεδον τοῦ μέσου κλίτους κείται εἰς στάθμην κατὰ 0.20 μ. ὑψηλοτέραν τῆς τοῦ δαπέδου τῶν ἄκρων κλιτῶν, αὕτη δὲ πάλιν εὐρίσκεται εἰς τὸ αὐτὸ ἐπίπεδον πρὸς τὸ δάπεδον τοῦ νάρθηκος. Τοῦτου ἕνεκα ἐκ τῶν 3 θυρῶν ἐπικοινωνίας τοῦ νάρθηκος πρὸς τὸν κυρίως ναὸν αἱ μὲν ἄκραι ἔχουσι τὰ κατώφλιά των ἄνευ βαθμίδων, ἐν ᾧ ἡ μέση—ἡ λεγομένη βασιλῆος—λόγῳ τῆς διαφορᾶς ὕψους τοῦ δαπέδου τοῦ μέσου κλίτους φέρει πρὸ αὐτῆς ἦτοι ἐντὸς τοῦ νάρθηκος, μαρμαρίνην βαθμίδα ὕψους 0.20, πλάτους 0.37 καὶ μήκους 1.40 μ. (πίν. 1). Τὸ μήκος τοῦτο τῆς βαθμίδος ἰσοῦται πρὸς τὸ ἀνοιγμα τῆς θύρας 1.80 μ. ἐὰν ἀφαιρεθῇ ἀπ' αὐτοῦ τὸ πάχος τῶν δύο ἐκατέρωθεν, μὴ σωζομένων σήμερον, σταθμῶν τῆς θύρας ἦτοι $1.80 - (0.20 + 0.20) = 1.40$. Ὅσον δ' ἀφορᾷ τὰς πρὸς τὰ πλάγια κλίτη θύρας ἐπικοινωνίας τοῦ νάρθηκος, αὗται εἶχον, ὡς συνήθως, ἀνοιγμα μικρότερον τῆς μέσης καὶ δὴ 1.32 μ. μὲν ἡ βόρειος καὶ 1.29 μ. ἡ νοτία, ἄνευ τῶν σχετικῶν σταθμῶν.

Ἐκ τοῦ μεγάλου ὀρθογωνίου χώρου, τὸν ὁποῖον ὠνομάσαμεν κυρίως ναόν, ὁ λαὸς ἠδύνατο νὰ χρησιμοποιῇ ὁλόκληρον τὴν ἔκτασιν αὐτοῦ, ἐξαιρέσει εὐρείας ὀρθογωνίου λωρίδος, ἐκτεινομένης εὐθὺς μὲν πρὸ τῆς κόγχης τοῦ ἱεροῦ εἰς πλάτος 4.35 μ., εἰς δὲ τὰ πλάγια κλίτη εἰς πλάτος 5.35 μ. Ἡ λωρίς αὕτη μετὰ καὶ τῆς παρ' αὐτὴν ἡμικυκλικῆς κόγχης προωρίζετο ἀποκλειστικῶς διὰ τὸ ἱερατεῖον, εἶχε δὲ τὸ δάπεδον αὐτῆς εἰς στάθμην ὑψηλοτέραν τοῦ ὑπολοίπου τμήματος τῶν ἀντιστοιχῶν κλιτῶν. Οὕτω εἰς μὲν τὸ βόρειον κλίτος τὸ ἀνατολικὸν αὐτοῦ τμήμα, ὅπερ ἐχρησίμευεν ὡς πρόθεσις, εἶχε τὸ δάπεδον αὐτοῦ εἰς στάθμην ὑψηλοτέραν τοῦ ὑπολοίπου κλίτους κατὰ 0.35 μ. εἰς δὲ τὸ μέσον κλίτος, κατὰ 0.16 μ. ὑψηλοτέραν τοῦ εἰς στάθμην 0.20 εὐρισκομένου ὑπολοίπου τμήματος αὐτοῦ, ἦτοι ἐν ὄλῳ εἰς στάθμην 0.36 μ. Ἀφ' ἐτέρου τὸ δάπεδον τοῦ ἀνατολικοῦ τμήματος τοῦ νοτίου κλίτους εὐρίσκετο κατὰ 0.10 χαμηλοτέραν τοῦ δαπέδου τοῦ κυρίως ἱεροῦ (διὰ λόγους τοὺς ὁποίους θὰ ἐξηγήσωμεν βραδύτερον) ἀλλὰ πάντως κατὰ 0.25 μ. ὑψηλοτέραν τοῦ ὑπολοίπου νοτίου κλίτους. Τέλος τὸ δάπεδον τῆς κόγχης τοῦ ἱεροῦ εὐρίσκετο εἰς στάθμην κατὰ 0.17 μ. ὑψηλοτέραν τῆς τοῦ πρὸ αὐτοῦ τμήματος τοῦ ἱεροῦ, ἦτοι εἰς ὑψόμετρον 0.52 μ. ἐν σχέσει πρὸς τὸν νάρθηκα.

Ἐκ τῶν ἀνωτέρω σημειωθεισῶν διαφορῶν στάθμης τῶν μερῶν τοῦ ναοῦ προκύπτει σαφῶς—ιδίᾳ διὰ τὸ μέσον, δηλαδὴ τὸ κύριον κλίτος αὐτοῦ—μία ἠθελημένη «σκηνογραφικὴ» διάταξις τοῦ ἐσωτερικοῦ χώρου. Πράγματι ἡ διαδοχικὴ ἀπὸ τοῦ νάρθηκος πρὸς τὸ ἱερόν ἀνύψωσις τοῦ δαπέδου, ἀρχικῶς κατὰ 0.20 μ. (νάρθηξ - μέσον κλίτος) εἶτα κατὰ ἄλλα 0.16 (μέσον κλίτος - ἱερόν) καὶ εἶτα ἀκόμη κατὰ 0.16 μ. (ἱερόν - ἄψις), ὅχι μόνον συνέτεινε μεγάλως εἰς τὴν νοερὰν αὐξήσιν τοῦ μήκους τοῦ ναοῦ, ἀλλὰ καὶ εἰς τὴν ἔξαρσιν τοῦ κυρίου στόχου αὐτοῦ, ἦτοι τῆς Ἀγ. Τραπέζης μὲ τὸ ὑπὲρ αὐτὴν ὑψούμενον κιβώριον ὡς καὶ τοῦ ὀπισθεν αὐτῆς συνθρόνου.

¹ Βλ. τὸν σχετικὸν στατιστικὸν πίνακα ἐν Α. ΟΡΛΑΝΔΟΥ, Ἡ ξυλόστεγος παλαιοχριστιανικὴ βασιλικὴ τῆς Μεσογειακῆς λεκάνης, τ. Α', Ἀθήναι 1952, σ. 203 καὶ 204.

γ) Αἱ κιονοστοιχίαι. Αἱ χωρίζουσαι τὸν ναὸν εἰς τρεῖς στοᾶς κιονοστοιχίαι ὀποτε-



Εἰκ. 5. Ἐποψὶς τῆς νοτίας κιονοστοιχίας ἀπὸ ΝΔ.



Εἰκ. 6. Ἐποψὶς τῆς νοτίας κιονοστοιχίας ἀπὸ ΝΑ.

λούμεναι, ὡς ἤδη ἐλέχθη, ἐξ ἑννέα κίωνων ἑκάστη¹, δὲν σώζονται πλέον ὁλόκληροι.

¹ Τὸν αὐτὸν ἀκριβῶς ἀριθμὸν κίωνων εἶχον καὶ αἱ ἑν Κῶ βασιλικαὶ τοῦ Ἁγ. Παύλου (βλ. κάτωθιν παρὰ Η. BALDUCCI, ἔ.ἀ. σ. 24, εἰκ. 15) καὶ ἡ μεγάλη τοῦ Ἁγ. Στεφάνου (αὐτόθι σ. 17, εἰκ. 9).

Ὀλίγα μόνον βάρθρα αὐτῶν διατηροῦνται εἰσέτι κατὰ χώραν, ἐκ τῶν ὁποίων ὁμως συνάγεται ἀσφαλῶς ὁ ἀριθμὸς (9) τῶν κίωνων ἐκάστης κιονοστοιχίας. Τὰ περισσότερα ἐκ τῶν βάρθρων αὐτῶν σώζονται εἰς τὴν νοτιάν κιονοστοιχίαν καὶ δὴ κατὰ τὸ δυτικὸν ἥμισυ τοῦ ναοῦ, ἐν ᾧ ἔλλείπουν τὰ πλεῖστα τοῦ ἀνατολικοῦ ἡμίσεος τῆς βορείου κιονοστοιχίας, καταστραφέντος μετ' αὐτῶν καὶ μέρους τοῦ στυλοβάτου ἐπὶ τοῦ ὁποίου ἔβαινον (βλ. εἰκ. 5, 6 καὶ 7). Σήμερον μεταξὺ τῶν βάρθρων ὑπάρχουν τμήματα κοινῆς



Εἰκ. 7. Ἀποψις τῆς βορείου κιονοστοιχίας ἀπὸ Νότου.

τοιχοποιίας (εἰκ. 7 καὶ 8) προερχόμενα εἴτε ἐξ ὑψηλοῦ (0.60 μ.) κτιστοῦ στυλοβάτου, εἴτε ἐκ τῶν τοίχων μεταγενεστέρας βασιλικῆς, περιορισθείσης τῆς ἀρχικῆς, μετὰ καταστροφήν, μόνον εἰς τὸ μέσον κλίτος, ὡς συνέβη καὶ εἰς πολλὰς ἄλλας βασιλικάς, ὡς π.χ. εἰς τὴν τοῦ Καστρίου Χερσονήσου Κρήτης (ΟΡΛΑΝΔΟΣ, ΠΑΕ 1959, σ. 220).

Οἱ κίονες ἔβαινον, κατ' ἀρχαῖζοντα τρόπον, ἐπὶ μαρμαρίνων κυβικῶν βάρθρων (εἰκ. 8) ὡς τοῦτο συνηθίζετο ἰδίᾳ κατὰ τοὺς ρωμαϊκοὺς αὐτοκρατορικοὺς χρόνους. Διὰ τὴν περίπτωσιν τῆς ἀρχικῆς κατασκευῆς ὑψηλοῦ κτιστοῦ στυλοβάτου μετὰ παρεμβολομένων μαρμαρίνων βάρθρων στηριζόντων τοὺς κίονας παρατηροῦμεν, ὅτι τοιοῦτοι ὑψηλοὶ στυλοβάται δὲν εἶναι ἀσυνήθεις εἰς παλαιοχριστιανικὰς βασιλικάς, ἰδίᾳ τῆς Μ. Ἀσίας¹ καὶ τῶν νήσων τοῦ Αἰγαίου². Φαίνεται μάλιστα ὅτι τοιοῦτοι ὑψηλοὶ στυλοβάται ἐφημερόζοντο, ἵνα ἀποφευχθῆ ἡ δαπανηρὰ προμήθεια καὶ μεταφορὰ μεγάλων κορμῶν μαρμαρίνων κίωνων, τοῦ ἀπαιτουμένου δι' αὐτοὺς ὕψους κερδιζομένου διὰ τοῦ

¹ Βασιλικὴ Ἄσσου (CLARK, Investigations at As-sos, σ. 187, σ. 2).

² Βασιλικαὶ Λέσβου: Ὑψηλομετώπου καὶ Ἀφεντέλλη (Α. ΟΡΛΑΝΔΟΣ, ΑΔ 12, 1929, σ. 11, εἰκ. 7) καὶ Ἀργάλων (Δ. ΕΥΑΓΓΕΛΙΑΔΗΣ, ΑΔ 13, 1930/31, σ. 8). Ὑψηλὸν στυλοβάτην παρουσιάζει ἐπίσης καὶ ἡ βασι-

λικὴ τῆς Σικυῶνος (ΟΡΛΑΝΔΟΣ, ΠΑΕ 1933, σ. 86), εἰς δὲ τὴν ἐπὶ τοῦ ἐργαστηρίου τοῦ Φειδίου ἀνεγερθεῖσαν βασιλικὴν τῆς Ὀλυμπίας τὸ ὕψος τοῦ στυλοβάτου τῶν κιονοστοιχιῶν φθάνει τὰ 0.85 μ. (CURTIUS - ADLER, Olympia, Die Ergebnisse κλπ. τ. II, 1892, σ. 46 καὶ Tafelband I, πίν. LXVII-LXX).

μεγάλου ὕψους τοῦ στυλοβάτου. Ἐπὶ ὑψηλῶν κυβικῶν ἄνευ κυματίων βάθρων ἔβαινον ὁμοίως καὶ οἱ κίονες τῶν κιονοστοιχιῶν τῆς ἐν Καρπάθῳ βασιλικῆς τῆς Ἀρκασίας (βλ. εἰκόνα παρὰ G. JACOPI ἐν Clara Rhodos VI-VII, σ. 562, εἰκ. 12). Τὸ μάρμαρον τῶν



Εἰκ. 8. Ἐν τῶν μαρμαρίνων βάθρων τῆς Ν. κιονοστοιχίας μετὰ τῆς ἐπ' αὐτοῦ βάσεως.

βάθρων¹ εἶναι κυανόλευκον, τὸ δὲ ὄλικόν των ὕψος 0.59 μ. Ἄνω καὶ κάτω φέρουν τετραγώνους πλίνθους, πλευρᾶς 0.61 μ., συναπτομένας πρὸς τὸν κορμὸν διὰ καλῶς λαξευμένου λεσβίου κυματίου (εἰκ. 8 καὶ 10), τοῦθ' ὅπερ καθιστᾷ βεβαίαν τὴν ἐξ ἀρχαιότερων, ρωμαϊκῶν οἰκοδομημάτων προέλευσίν των καὶ ἐκ νέου χρησιμοποίησιν, τὴν ὁποίαν ἄλλως τε ἐπιβεβαιοῖ καὶ ἡ ἐπὶ τοῦ τρίτου ἀπὸ Δυσμῶν βάθρου τῆς νοτίας κιονοστοιχίας παρουσία λειψάνων ἀνθοπλοκάμου καὶ βουκρανίου.

Ἐπὶ τῶν βάθρων ἐστηρίζοντο οἱ κίονες μεσολαβήσει μαρμαρίνων βάσεων ἐκ τῶν ὁποίων εὐρέθησαν πλείονα τεμάχια (εἰκ. 9). Ἀποτελοῦνται δ' αἱ βάσεις αὗται ἐκ τε-

¹ Περὶ τῆς χρήσεως βάθρων εἰς κίονας παλαιοχριστιανικῶν βασιλικῶν (βλ. Α. ΟΡΛΑΝΔΟΝ, Ἡ ξυλόστεγος παλαιοχριστιανικὴ βασιλικὴ τῆς Μεσογειακῆς λεκάνης, τ. Β', 1954, σ. 267, εἰκ. 213 (Βασιλικὴ Δαφνουσίων Δοκρῖδος) καὶ 268, εἰκ. 215, 3, 4 (βασιλικαὶ Μή-

νυγος Β. Ἀφρικῆς καὶ Καλάτ - Σιμάν Συρίας). Ὅμοια βάθρα παρουσιάζουν καὶ αἱ βασιλικαὶ τοῦ Σαβαραθᾶ τῆς Β. Ἀφρικῆς (WARD PERKINS, Archaeologia 95, 1953, εἰκ. 5), καὶ τῆς Χερσονήσου Ν. Ρωσίας, Pamjatniki christianskago Chersonesa, Moskba 1905, σ. 93, εἰκ. 7.

τραγώνου πλίνθου, «σπείρας» τομῆς περίπου τετάρτου κύκλου καὶ μικροῦ κυλινδρικοῦ τμήματος (εἰκ. 9).

Τὰ εὐρεθέντα ἐξ ὑποκύνου πάντα μαρμάρου τεμάχια βάσεων δὲν παρουσιάζουν ἀπόλυτον ταυτότητα διαστάσεων. Οὕτω αἱ πλίνθοι αὐτῶν ἔχουν ἄλλη πλευρὰν 0.445, ἄλλη 0.46 μ. καὶ ἄλλη 0.56 μ. Ποικίλλει ἐπίσης καὶ τὸ ὀλικόν των ὕψος ἀπὸ 0.20 ἕως 0.25 μ. Διάφορος ὡσαύτως ἐμφανίζεται καὶ ἡ διάμετρος τοῦ ἄνω κυλινδρικοῦ των τμήματος· διότι ἄλλη ἐξ αὐτῶν μετρεῖ 0.34 μ. καὶ ἄλλη 0.42 μ. Συνάγεται ἐκ τούτου, ὅτι αἱ μικροτέρας διαμέτρου βάσεις θὰ ἀνήκουν εἰς κίονας ἄνω ὀρόφου



Εἰκ. 9. Μαρμάριναι βάσεις κίωνων, ὧν δύο μετὰ πλαγίων ἐγκοπῶν διὰ θωράκια.

(γυναικωνίτου). Ἡ ἄνω ἐπιφάνεια τῶν βάσεων φέρει εἰς τὸ κέντρον τῆς κυλινδρικήν ὀπὴν διαμέτρου 0.07 καὶ βάθους 0.04 χάριν γομφώσεως τοῦ κορμοῦ τοῦ κίονος, ἐπιτυγχανομένης τῇ βοηθείᾳ αὐλακος μολυβδοχοΐας (εἰκ. 10, κάτω ἀριστερῶ). Προσθέτομεν ἐν τέλει ὅτι τινὲς τῶν βάσεων παρουσιάζουν πλαγίως καὶ ὀρθογώνιον ἐγκοπὴν, διαστάσεων 0.06×0.04 μ., προφανῶς χάριν σφηνώσεως ἐν αὐτῇ θωρακίου κλείοντος τὸ σχετικὸν μετακίονιον διάστημα¹. Ἐν ἣ ὁμως περιπτώσει οἱ κίονες ἔβαινον ἐπὶ μεμονωμένων βάθρων ἢτοι ἄνευ μεσολαβήσεως τοῦ κτιστοῦ στυλοβάτου (εἰκ. 8), δὲν εἶναι δυνατὸν αἱ βάσεις, αἱ φέρουσαι τὰς ἐγκοπὰς, νὰ ἀνήκουν εἰς τοὺς ἐπὶ τῶν βάθρων βαίνοντας κίονας, διότι τότε τὰ μεταξὺ αὐτῶν θωράκια θὰ ἔμενον μετέωρα κατὰ τὰ μετακίονια διαστήματα. Ἐν τοιαύτῃ περιπτώσει θὰ πρέπει αἱ βάσεις αὗται νὰ ἀνήκουν εἰς τοὺς κίονας τοῦ γυναικωνίτου ἢ εἰς τοὺς τοῦ κιβωρίου.

Ἐκ τῶν μαρμαρίνων κορμῶν τῶν κίωνων εὐρέθησαν κατὰ τὴν ἀνασκαφὴν ἀρκετά, κολοβά δυστυχῶς, τεμάχια· ἄλλα δὲ πάλιν, ἀκριβῶς ὅμοια (εἰκ. 11), ἀπόκεινται σήμερον παρὰ τὸν ναὸν τῶν Ἁγ. Ἀποστόλων, εὐρισκόμενον ὀλίγον ἔξω τῆς Ἀντιμαχεΐας, ἐπὶ τοῦ

¹ Ἡ χρῆσις θωρακίων πρὸς φράξιν τῶν μετακίονιων διαστημάτων καὶ ἡ οὕτω ἐπιτυγχανομένη ἀπομόνωσις τοῦ μέσου κλίτους, ἦτο συχνοτάτη εἰς παλαιοχριστιανικὰς βασιλικὰς. Βλ. σχετικῶς Α. ΟΡΛΑΝΔΟΝ, Ἡ ἐνλό-
στεγος παλαιοχριστιανικὴ βασιλικὴ τῆς Μεσογειακῆς
λεκάνης, Ἀθῆναι 1954, τ. Β, σ. 265.

νικὰς βασιλικὰς. Βλ. σχετικῶς Α. ΟΡΛΑΝΔΟΝ, Ἡ ἐνλό-
στεγος παλαιοχριστιανικὴ βασιλικὴ τῆς Μεσογειακῆς
λεκάνης, Ἀθῆναι 1954, τ. Β, σ. 265.

δρόμου, ὅστις συνδέει τὴν Ἀντιμάχειαν πρὸς τὸ Μαστιχάρι. Μεταξὺ τῶν τελευταίων τούτων ὑπάρχει καὶ εἰς ἀέριος κορμὸς ὀλικοῦ ὕψους 2.065 μ. (εἰκ. 10, δεξιᾶ).

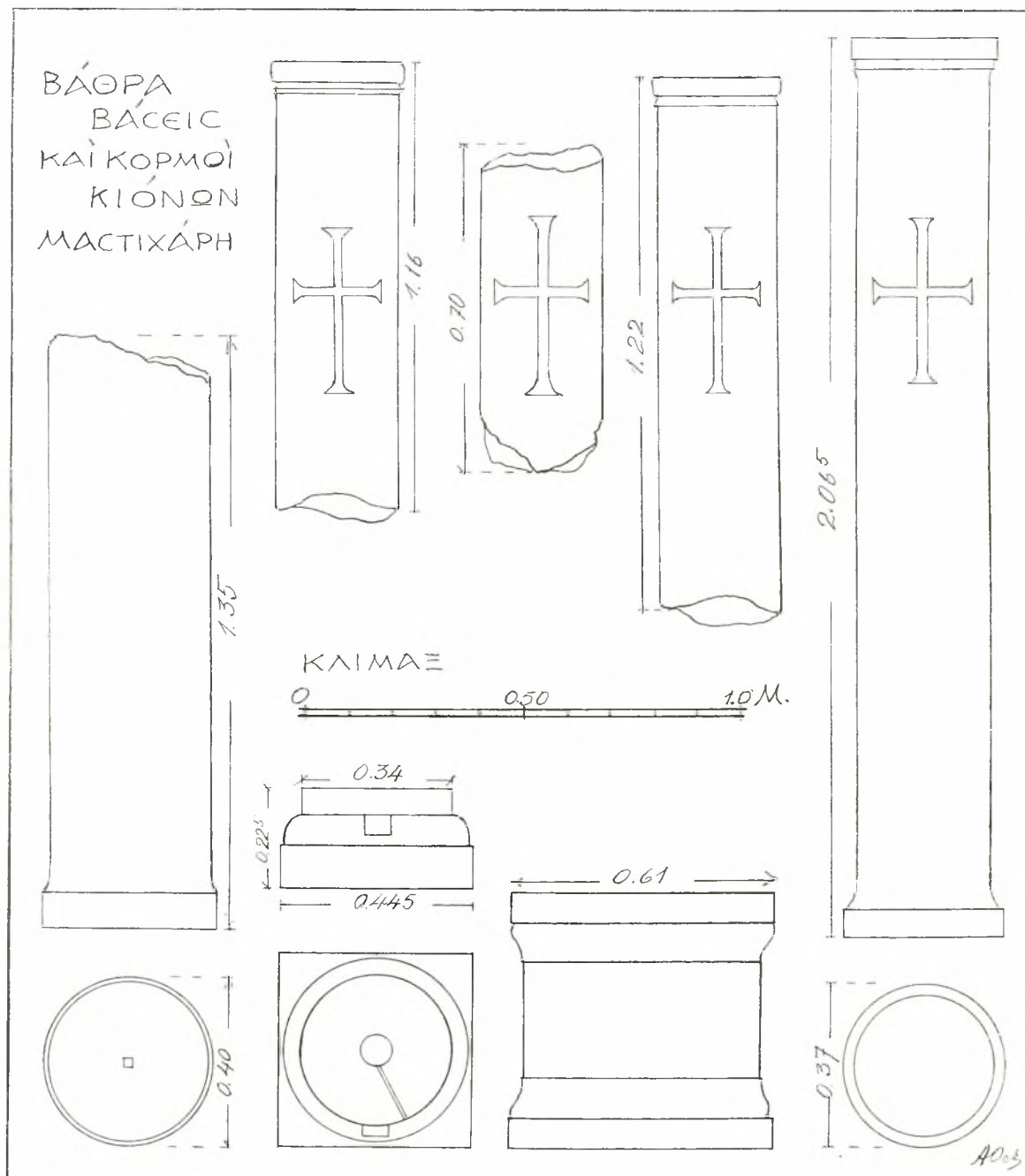

Εἰκ. 10. Βάθρον, βάση καὶ κορμοὶ κίωνων τῆς βασιλικῆς τοῦ Μαστιχάρη.

Οἱ κορμοὶ ἦσαν, ὡς εἴθιστο, ἀρράβδωτοι, ὡς μόνην δὲ διακόσμησιν ἔφερον εἰς ἀπόστασιν 0.38 ἕως 0.41 μ. ἀπὸ τῆς ἄνω ἐπιφανείας των μέγαν, ἀνάγλυπτον, ἀνισο-

σκελῆ¹, σταυρόν, ὕψους 0.38 ἕως 0.41 μ. καὶ πλάτους 0.275 ἕως 0.295 μ. (εἰκ. 12).



Εἰκ. 11. Κορμοὶ κιόνων ἀποκείμενοι παρὰ τὸν ναὸν τῶν Ἁγ. Ἀποστόλων Ἀντιμαχείας.



Εἰκ. 12. Τεμάχια κορυφῶν κιόνων μετὰ μεγάλων ἀναγλύφων σταυρῶν, εὐρεθέντα κατὰ τὴν ἀνασκαφήν.

Τοιούτων μεγάλων διακοσμητικῶν σταυρῶν συχνὴ χρῆσις ἐγένετο κυρίως εἰς παλαιο-
χριστιανικὰς βασιλικὰς τῶν νήσων τοῦ Αἰγαίου πελάγους² καὶ τῆς Δωδεκανήσου³,

¹ Τὸν κακῶς ὀνομαζόμενον «λατινικόν» σταυρόν, ἀφ' οὗ εἶναι, καὶ περισσότερον μάλιστα, ἐν χρῆσει εἰς τὴν Ἀνατολήν.

² Βασιλικὴ Τριῶν Ἐκκλησιῶν Πάρου (ὈΡΛΑΝΔΟΣ, ΠΑΕ 1960, σ. 249 πίν. 181β).

³ Βασιλικαὶ Ρόδου, Μεσαναγοῦ (ὈΡΛΑΝΔΟΣ, ΑΒΜΕ τ. 6, 1948, σ. 38, εἰκ. 32 καὶ Ξυλόστεγος βασιλική, σ. 276, εἰκ. 224), Ἁγ. Στεφάνου Κῶ (ἀδημοσίετος εἰσέτι).

ὀλιγώτερον δὲ εἰς τὴν ἠπειρωτικὴν Ἑλλάδα¹. Εἰς τὰς νήσους μάλιστα ἢ χοῦσις σταυρῶν ἐπεξετάθη καὶ εἰς τοὺς διαχωριστικούς κιονίσκους τῶν παραθύρων².

Οἱ κορμοὶ τῶν κίωνων ἀπέληγον κάτω μὲν εἰς ἐλαφρὰν ἀπόθεσιν ἄνω δὲ εἰς μικρὰν σπεῖραν μετ' ἀποφυγῆς (εἰκ. 10 καὶ 12).

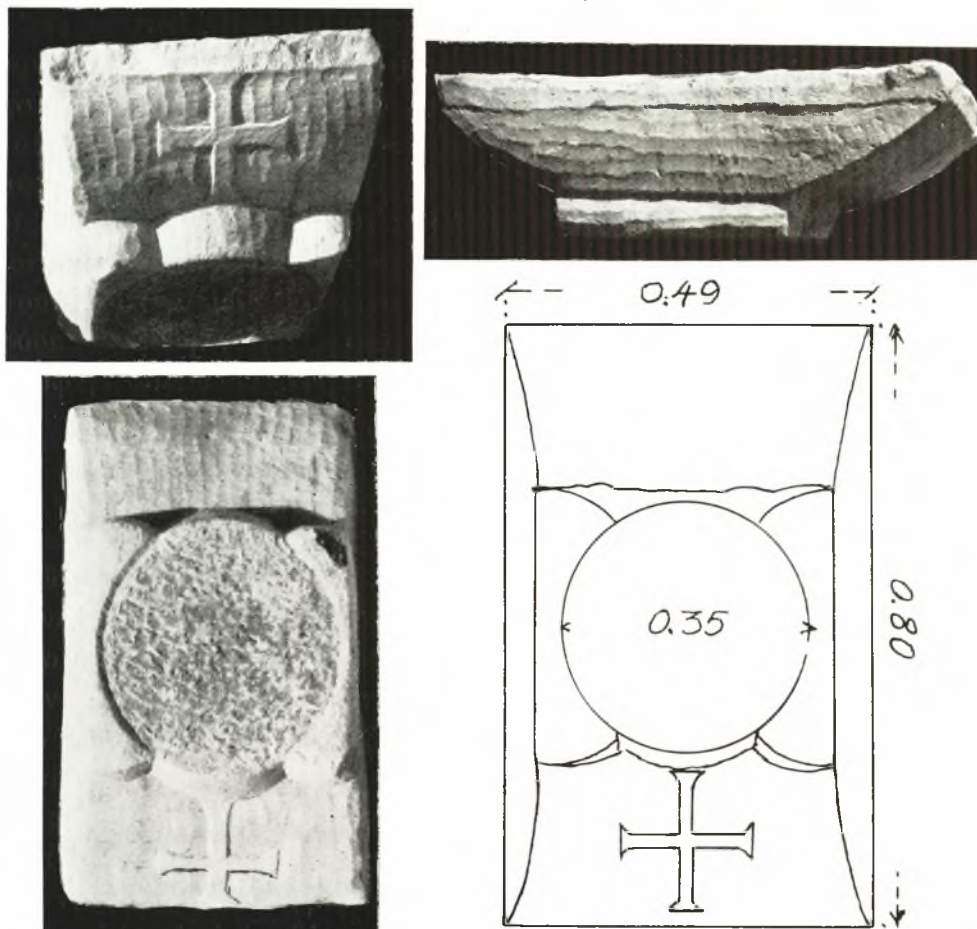

Εἰκ. 13. Κάτω: κατόψεις. Ἄνω: προσθία καὶ πλαγία ὄψεις τοῦ ἰωνικοῦ μετ' ἐπιθήματος κιονοκράνου.

Ἡ κάτω διάμετρος τῶν εὐρεθέντων τεμαχίων, ἣτις φέρει εἰς τὸ κέντρον καὶ κυλινδρικήν ὀπὴν γομφώσεως τοῦ κορμοῦ, ἀντιστοιχοῦσαν πρὸς τὴν εἰς τὸ κέντρον τῆς ἄνω ἐπιφανείας τῶν βάσεων εὐρισκομένην, κυμαίνεται μεταξὺ 0.37 καὶ 0.40 μ. λόγῳ δὲ τῆς ἐλαφρᾶς μειώσεως, τὴν ὁποίαν παρουσιάζουν οἱ κορμοὶ, ἡ διάμετρος τῶν κυμαίνεται μεταξὺ 0.32 καὶ 0.345 μ. Ἰσχνότερον κάπως τῶν ἄλλων κορμῶν παρουσιάζει τεμάχιον μεγ. σωζ. ὕψους 1.22 μ. (εἰκ. 10, δεξιᾶ τοῦ μέσου), κοσμούμενον καὶ αὐτὸ δι' ἀναγλύφου σταυροῦ, ὕψους 0.38 μ. Τοῦτο εἶναι πιθανὸν νὰ προέρχεται ἐκ τῆς κιονοστοιχίας ἄνω ὀρόφου, οἷος ἀσφαλῶς θὰ ὑπῆρχε, τοῦλάχιστον ὑπεράνω τοῦ νάρθηκος, ὡς θέλομεν ἐξηγήσει κατωτέρω.

¹ Βασιλικά: Φθιωτικῶν Θεσσαλίας (Βασιλικὴ Α, Γ. ΣΩΤΗΡΙΟΥ, ΑΕ 1929, εἰκ. 41), Φιλίππων (P. LEMERLE, Philippos et la Macédoine Orientale, σ. 403 καὶ πίν. X καὶ XXVII, 2).

² Καταπολιανὴ Πάρου, JEWELL-HASLUCK, The Church of our Lady of the Hundred Gates in Paros, εἰκ. 37, — Βασιλικὴ Ἀφεντέλλη Λέσβου, ΟΡΑΝΔΟΣ, ΑΔ 12, 1929, σ. 8, εἰκ. 4 καὶ σ. 9, εἰκ. 5.

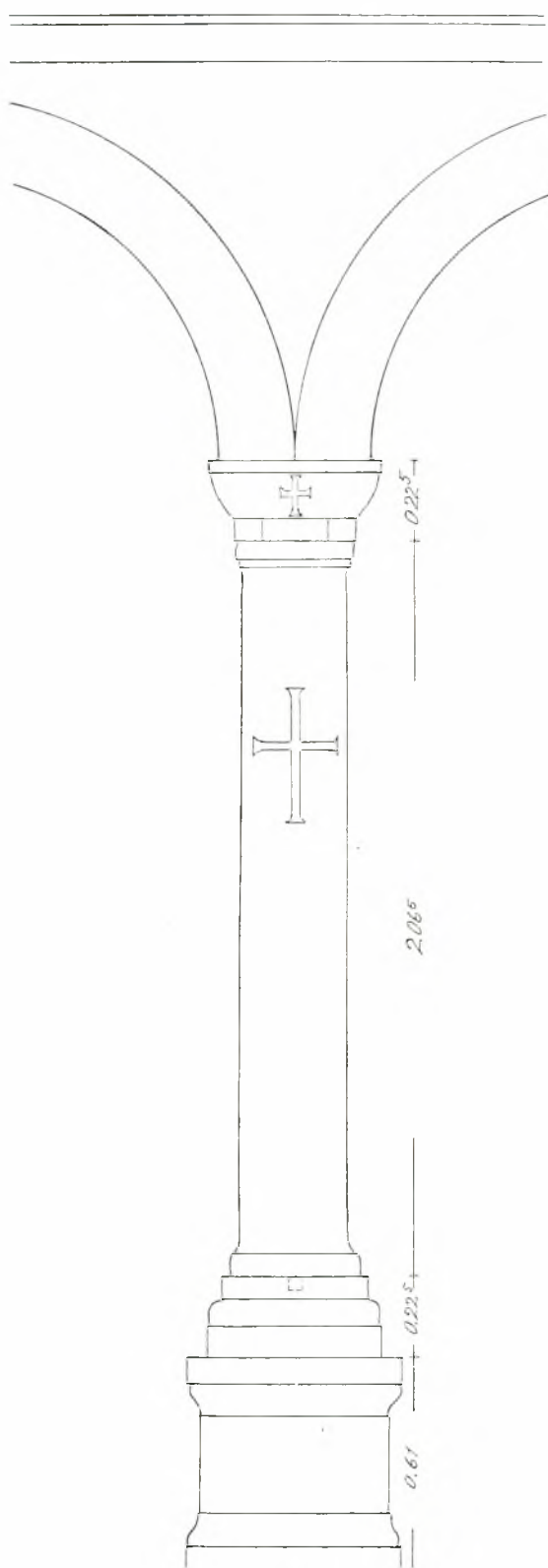

Εἰκ. 14. Ἀναπαράστασις ἑνὸς τῶν στηριγμάτων τῶν κινοστοιχιῶν μετὰ τῶν ἐπ' αὐτοῦ τόξων.

Ἐν ἀντιθέσει πρὸς τὰς βάσεις καὶ τοὺς κορμούς, τῶν ὁποίων εὐρέθησαν πλείονα τεμάχια, ἐκ τῶν στεφόντων τοὺς κίονας κινοκράνων ἔν καὶ μόνον εὐρέθη. Εἶναι δὲ τοῦτο μαρμάρινον, ἰωνικὸν μετ' ἐπιθήματος (εἰκ. 13)¹. Ἡ κάτω διάμετρος του, 0.35 μ., συμφωνεῖ πλήρως πρὸς τὴν ἄνω διάμετρον τοῦ εἰς Ἁγ. Ἀποστόλους τῆς Ἀντιμαχείας ἀποκειμένου ὀλοκλήρου κορμοῦ (εἰκ. 10, δεξιᾶ). Τὸ ὅλικόν ὕψος τοῦ κινοκράνου εἶναι 0.225, ἡ δὲ ἄνω του ἐπιφάνεια σχηματίζει ὀρθογώνιον διαστάσεων 0.49 × 0.80 μ., πλέον ἢ ἐπαρκὲς πρὸς ἔδρασιν τῶν τόξων, τὰ ὁποῖα ἐγεφύρουν τὰ μεταξὺ τῶν κίωνων κενά.

Ἄξιον σημειώσεως εἶναι ὅτι ὁ ἐχῆνος τοῦ εὐρεθέντος κινοκράνου δὲν φέρει, ὡς συνήθως, γεγλυμμένα ἐν ἡ πλείονα ὠά, οὔτε δὲ καὶ αἱ ἐκατέρωθεν του ἕλικες δηλοῦνται πλαστικῶς. Εἶναι λοιπὸν προφανές, ὅτι λόγῳ οἰκονομίας τὸ κινοκράνον ἔλαβε μὲν γενικῶς τὴν μορφήν ἰωνικοῦ μετ' ἐπιθήματος, ἀφέθησαν ὁμως ἀκόσμητα τὰ ἐπὶ μέρους στοιχεῖά του, ἐξαιρέσει τῆς κεκλιμένης ἐπιφανείας τῆς ἐτέρας τῶν στενῶν πλευρῶν τοῦ ἐπιθήματος — προφανῶς τῆς βλεπούσης πρὸς τὸ μέσον κλίτος — ἥτις διεκοσμήθη δι' ἀναγλύφου σταυροῦ πλάτους 0.18 καὶ πάχους σκελῶν 0.025 μ. (εἰκ. 13 καὶ 14). Πάντως τὸ περιγραφέν κινοκράνον δὲν φαίνεται λαξευθὲν τελείως, ὡς ἀποδεικνύουν αἱ κατὰ τὴν πλαγίαν αὐτοῦ ὄψιν παρατηρούμεναι διαδοχικαὶ ταινίαι ξοῖδος (ντισιλίδικο) (εἰκ. 13, ἄνω δεξιᾶ), αἱ ὁποῖαι συνήθως τελικῶς λειαινόνται χάριν τῆς ὁμοιομόρφου καὶ ὁμαλῆς ἐμφανίσεως τοῦ μαρμάρου.

Σημειωτέον ἐν τέλει, ὅτι ὁμοιον ἀπλο-

¹ Ἰωνικά μετ' ἐπιθήματος κινοκράνα ἐκόσμου καὶ τοὺς κίονας τῶν κινοστοιχιῶν δύο ἄλλων βασιλικῶν τῆς Κῶ: Ἁγ. Στεφάνου καὶ Ἁγ. Γαβριὴλ (BALDUCCI, ἔ.δ. σ. 18 καὶ εἰκ. 31).

ποιημένον ἰωνικὸν μετ' ἐπιθήματος κιονόκρανον εὐρέθη καὶ εἰς τὴν βασιλικὴν Τηγαίου τῆς Σάμου (A. M. SCHNEIDER, AM 1929, σ. 116, εἰκ. 7).

Συμφώνως πρὸς τ' ἀνωτέρω λεχθέντα, τὸ ὀλικὸν ὕψος τῶν κιόνων (ὑπὸ τὴν προϋπόθεσιν ὅτι ὁ παρὰ τοὺς Ἁγ. Ἀποστόλους κορμὸς ἀνήκει εἰς τὴν βασιλικὴν τοῦ Μαστιχάρη) ἰσοῦτο πρὸς τὸ ἄθροισμα τῶν ὑψῶν τῶν ἐξῆς στοιχείων του: α) ὕψος βάρους 0.59 + β) ὕψ. βάσεως 0.225 + γ) ὕψος κορμοῦ 2.065 + δ) ὕψος κιονοκράνου 0.225 = 3.105 μ. (εἰκ. 14).

Τὰ μεταξὺ τῶν κιόνων κενὰ θὰ ἐγεφυροῦντο βεβαίως δι' ἡμικυκλικῶν, ἐλαφρῶς ὑπερυψωμένων τόξων· ἐπειδὴ ὅμως δὲν εὐρέθησαν τεμάχια ἐξ αὐτῶν, ἀγνοοῦμεν ἂν ταῦτα ἦσαν ἐξ ὀπτοπλίνθων ἢ, ὅπερ πιθανώτερον, ἐκ πωρολίθων, δεδομένης τῆς μεγάλης φειδοῦς περὶ τὴν χρῆσιν ὀπτοπλίνθων, ἣτις παρατηρεῖται εἰς τὴν ἐξεταζομένην βασιλικὴν.

Παράθυρα. Ὁ κυρίως ναὸς ἐφωτίζετο κατὰ τὸ ἰσόγειον διὰ παραθύρων ἀνοιγομένων μόνον ἐπὶ τοῦ βορείου μακροῦ πλαγίου τοίχου του, διότι ὁ νότιος ἐφράσσετο ἀπὸ τὸ πρὸς Νότον ὑψούμενον συγκρότημα τοῦ διακονικοῦ. Ἄγνωστος παραμένει ὁ ἀριθμὸς τῶν παραθύρων, ἐπειδὴ οἱ τοῖχοι δὲν διετηρήθησαν μέχρι τοῦ ὕψους, ἀπὸ τὸ ὁποῖον ἠνοίγοντο τὰ παράθυρα. Τοῦτο μόνον εἶναι βέβαιον, ὅτι τὰ παράθυρα τῶν πλαγίων τοίχων δὲν ἦσαν μονόλοβα· διότι εὐρέθη κατὰ τὴν ἀνασκαφὴν τοῦ βορείου κλίτους ὁ κορμὸς μαρμαρίνου διαχωριστικοῦ ἀμφικιονίσκου (εἰκ. 15), ὕψους

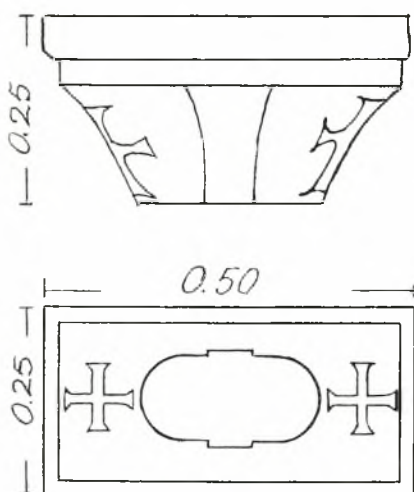

Εἰκ. 16. Κιονόκρανον ἀμφικιονίσκου διόβου παραθύρου.

ὅστις πάντως ἔφερε κατὰ τὰ πλάγια τὴν τυπικὴν ἐπίπεδον ταινίαν (εἰκ. 16) θὰ εἶχε καὶ αὐτὸ ὁμοίαν μορφήν κοσμούμενον κατὰ τὰς στενάς αὐτοῦ πλευρὰς δι' ἀναγλύφων

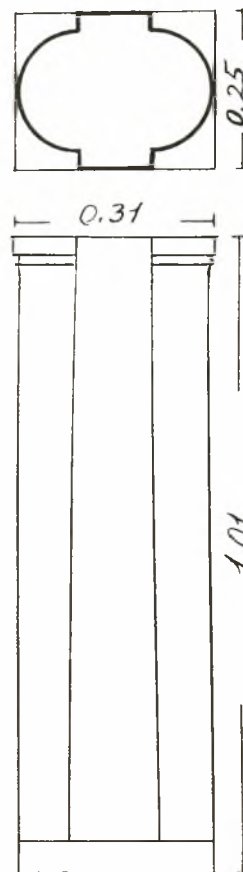

Εἰκ. 15. Ὁριζοντία τομὴ καὶ πλάγια ὄψις διαχωριστικοῦ κιονίσκου παραθύρου.

1.01 μ. πάχους 0.25 καὶ πλάτους 0.34 κάτω καὶ 0.31 ἄνω (λόγῳ τῆς μειώσεως τὴν ὁποίαν παρουσιάζει). Κατὰ τὰς πλαγίας αὐτοῦ πλευρὰς ὁ ἀμφικιονίσκος ἔφερεν, ὡς συνήθως, καθ' ὅλον του τὸ ὕψος ἐπίπεδον ταινίαν, πλάτους κάτω 0.15 καὶ ἄνω 0.12 (εἰκ. 15), χρήσιμον διὰ τὴν εὐχερεστέραν προσαρμογὴν τοῦ τετραξύλου τοῦ φεγγίτου.

Ἐπὶ τῆς ἄνω ἐπιφανείας του φέρει ὁ ἀμφικιονίσκος ἐν τῷ μέσῳ κυλινδρικήν ὀπήν, διαμέτρου 0.04, χάριν γομφώσεως τοῦ κιονοκράνου του, ὅπερ ὅμως δὲν εὐρέθη. Ἄν κρίνωμεν ὅμως ἐξ ἄλλου εὐρεθέντος κιονοκράνου (εἰκ. 16), ἀνήκοντος δὲ εἰς ἄλλον ἀμφικιονίσκον, τοῦ ὁποῖου δὲν εὐρέθη ὁ κορμὸς,

σταυρῶν. Τὸ ὕψος τοῦ ἐν λόγῳ κιονοκράνου εἶναι 0.25 μ., ὁ δὲ ἄβαξ του εἶχε διαστάσεις 0.25×0.50 μ. Δὲν εἶναι δι' αὐτὸ ἀπίθανον ν' ἀνήκε τὸ κιονόκρανον τοῦτο εἰς παράθυρον τοῦ φωταγωγοῦ. Διότι φωτιστικὰ παράθυρα θὰ ὑπῆρχον βεβαίως καὶ ἐπὶ τοῦ ὑπερυψωμένου φωταγωγοῦ τοῦ μέσου κλίτους.

Γυναικωνίτης. Εἴπομεν ἀνωτέρω, ὅτι βάσεις τινὲς κίωνων παρουσιάζουσι διάμετρον μικρότεραν καὶ ὅτι εἰς τῶν εὐρεθέντων κορμῶν κίωνων εἶναι κάπως ἰσχνότερος

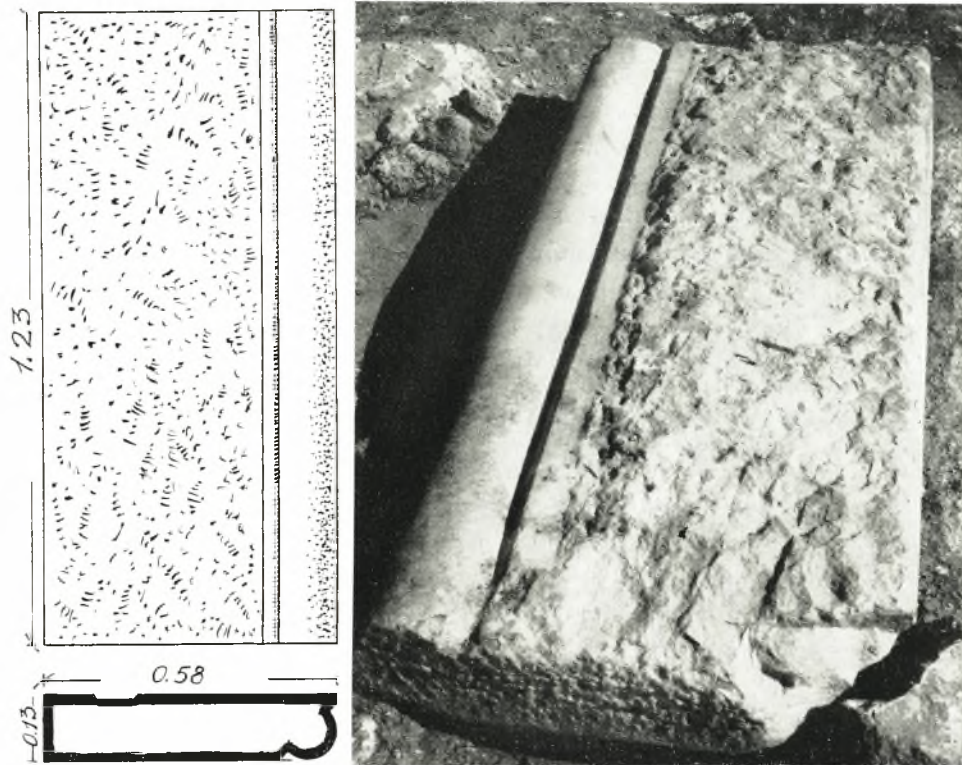

Εἰκ. 17. Κάτοψις, τομὴ καὶ προοπτικὴ ὄψις τοῦ κοσμητοῦ.

τῶν λοιπῶν καὶ θὰ πρέπει τούτου ἕνεκα νὰ ἀνήκη, ὡς καὶ αἱ βάσεις, εἰς κιονοστοιχίαν ὀρόφου. Ἡ ὑπαρξίς τοιούτου ὀρόφου εἰς τὴν ἡμετέραν βασιλικὴν συνάγεται ἀσφαλῶς καὶ ἐκ τῶν ἐξῆς δύο σημαντικωτέρων τεκμηρίων:

α) Ἐκ τῆς εὐρέσεως μαρμαρίνης πλακῶς ὀλικοῦ μήκους 1.23 μ., πλάτους 0.58 μ. καὶ πάχους 0.13 μ., ἐχούσης τὴν μὲν κάτω αὐτῆς ἐπιφάνειαν ἀδρῶς λαξευμένην (εἰκ. 17), τὴν δὲ ἄνω λείαν καὶ καταλήγουσαν κατὰ τὴν ἐτέραν τῶν μακρῶν αὐτῆς πλευρῶν εἰς παχειὰν σπεῖραν, ὡς ἡ εἰκὼν 17 δεικνύει. Τοιαύτης ὁμοῦ διατομῆς μακροὶ λίθοι προέρχονται, ὡς ἐξ ἄλλων παραδειγμάτων¹ κατὰ χώραν εὐρισκομένων διδασκόμεθα, ἐκ κοσμητῶν, ἤτοι ζωνῶν τεθειμένων ὑπεράνω τῶν τοξοστοιχιῶν καὶ σημειωνουσῶν τὴν θέσιν τοῦ πατώματος τοῦ ἄνω ὀρόφου, τοῦ ὁποίου καὶ ἀποτελοῦσι τὴν πρὸς τὸ μέσον κλίτος ἀπόληξιν.

¹ Βλέπε σχετικῶς Α. ΟΡΛΑΝΔΟΥ, Ἡ ξυλόστεγος παλαιοχριστιανικὴ βασιλικὴ τῆς Μεσογειακῆς λεκάνης, τ. Β, 1954, σ. 377, εἰκ. 367 (Βασιλικαὶ Ντερεῖ Ἀγασῶν

καὶ Ἀγ. Τίτου Γόρτυνος Κρήτης) καὶ σ. 379, εἰκ. 345 (βασιλικὴ Ὑψηλομετώπου Λέσβου).

β) Ἐκ τῆς κατὰ τὴν ἀνασκαφὴν ἀποκαλύψεως τοῦ κάτω μέρους δύο συμμετρικῶς κατὰ τὰ πλάγια κλίτη κατεσκευασμένων κτιστῶν κλίμακων (πίν. 1 καὶ εἰκ. 18 καὶ 19) ἀνόδου, πλάτους 1.22 μ. καὶ μήκους 2.55 μ., ἐφ' ὧν σώζονται σήμερον πέντε ἐν ὄλῳ



Εἰκ. 18. Ἀποψὶς τοῦ βορείου κλίτους ἀπ' Ἀνατολῶν.
Εἰς τὸ βάθος δεξιᾶ ἡ κλίμαξ ἀνόδου εἰς τὸν γυναικωνίτην.

βαθμίδες, πλάτους 0.30 μ. καὶ ὕψους 0.24 - 0.29 μ. συνολικοῦ δὲ ὕψους 1.16 μ. (εἰκ. 20), ἐπενδεδυμένοι ἄλλοτε διὰ κονιάματος, λείψανα τοῦ ὁποίου διατηροῦνται ἀκόμη.

Τὸ περιγραφέν κάτω μέρος τῆς κλίμακος ἐφαπτόμενον κατὰ τὴν μίαν μακρὰν αὐτοῦ πλευρὰν τοῦ ἀντιστοίχου πλαγίου μακροῦ τοίχου τοῦ κυρίως ναοῦ, ἀπέχει τοῦ χωρίζοντος τὸν νάρθηκα ἀπὸ τοῦ κυρίως ναοῦ τοίχου 1.22 μ. Τὸ μικρὸν τοῦτο κενὸν θὰ ἐκαλύπτετο ὑψηλὰ διὰ κυλινδρικῆς καμάρας διευθυνομένης καθέτως πρὸς τοὺς ἐξωτερικοὺς μακροὺς τοίχους καὶ χρησιμευούσης ἵνα στηρίξῃ τὰς ὑψηλοτέρας βαθμίδας τῆς κλίμακος, ὡς ἡ παρατιθεμένη (εἰκ. 20) ἀναπαράστασις δεικνύει.

Ἐκ τῶν ἀνωτέρω προκύπτει σαφῶς, ὅτι αἱ δύο αὐστηρῶς συμμετρικῶς κατὰ τὰ πλάγια κλίτη κατεσκευασμένοι κτισταὶ κλίμακες ἀνόδου, ἔχουσαι τὴν ἀρχὴν των πρὸς Ἀνατολάς, κατεσκευασμένοι δὲ ἀρχικῶς, διότι τὰ σχέδια τοῦ ψηφιδωτοῦ δαπέδου τῶν οἰκείων κλιτῶν παρακολουθοῦσι τὸ περίγραμμα αὐτῶν (πίν. 1, Δ, Δ .)

ἐχρησίμευον πρὸς ἄνοδον τῶν πιστῶν εἰς τὸν ἄνωθεν τοῦ νάρθηκος γυναικωνίτην, πιθανώτατα δὲ καὶ εἰς τὸν ὄροφον τῶν πλαγίων κλιτῶν.

Λίθιναι ἐσωτερικαὶ κλίμακες ἀνόδου τοποθετημέναι ἐντὸς τῶν πλαγίων κλιτῶν



Εἰκ. 19. Ἐπιφάνεια τοῦ νοτίου κλιτίου ἀπ' Ἀνατολῶν.
Εἰς τὸ βάθος ἀριστερῆ ἢ κλίμαξ ἀνόδου εἰς τὸν γυναικωνίτην.

τῆς βασιλικῆς δὲν γνωρίζω νὰ εὐρέθησαν ἀλλαγῶν μέχρι τοῦδε. Πάντως χαρακτηριστικὴ εἶναι ἡ ἐντὸς τοῦ κυρίως ναοῦ καὶ οὐχὶ εἰς τὸν νάρθηκα τοποθέτησις των, γενομένη προφανῶς ἵνα μὴ ἀνέρχωνται εἰς τὸν γυναικωνίτην οἱ εἰς τὸν νάρθηκα παραμένοντες κατηχούμενοι.

Δεδομένης α) τῆς ἀπὸ τοῦ δυτικοῦ τοίχου τοῦ ναοῦ ἀποστάσεως τῆς ἀρχῆς τῶν κλιμάκων ($\frac{3.92+3.77\mu.}{2} =$) 3.85 καὶ β) τοῦ πλάτους (0.30 μ.) καὶ τοῦ ὕψους (0.25 μ.) τῶν βαθμίδων τῶν κλιμάκων, τὸ ὕψος εἰς τὸ ὁποῖον εὐρίσκετο τὸ πάτωμα τοῦ γυναικωνίτου ὑπὲρ τὸ δάπεδον τῶν πλαγίων κλιτῶν ὑπολογίζεται εἰς 4.00 μ., ὑπὸ τὴν προϋπόθεσιν ὅτι βαθμίδες θὰ ὑπῆρχον καὶ ἐπὶ τοῦ πάχους τοῦ μεταξὺ νάρθηκος καὶ ναοῦ τοίχου.

Τὸ οὕτω ὑπολογιζόμενον ὕψος συμφωνεῖ κατὰ προσέγγισιν πρὸς τὸ δι' ἄλλης ὁδοῦ ὑπολογιζόμενον ἦτοι πρὸς τὸ προκῦπτον ἐκ τοῦ ἀθροίσματος: α) τοῦ ὕψους τῶν

κίωνων (3.10 μ.) β) τοῦ βέλους τῶν γεφυρούντων τὰ κενὰ τῶν κίωνων ἡμικυκλικῶν τόξων ¹ (0.70) σὺν τῇ σχετικῇ (± 0.06 μ.) ὑπερυψώσει αὐτῶν γ) τοῦ πάχους τῶν τόξων (0.15 μ.) καὶ δ) τοῦ πάχους τοῦ κοσμήτου (0.13 μ.) ἥτοι ἐν ὄλῳ 4.10 μ., εἰς τὸ ὅποῖον θὰ πρέπει νὰ προστεθῇ καὶ ἡ διαφορὰ ὕψους (0.20 μ.) τῆς στάθμης τοῦ μέσου κλίτους ἀπὸ τῆς τῶν ἄκρων κλιτῶν. Λαμβάνομεν οὕτω συνολικὸν ὕψος 4.30, κατὰ προσέγγισιν ἴσον πρὸς τὸ διὰ τῆς πρώτης καὶ ἀσφαλεστέρας ὁδοῦ προκῦψαν 4.00 μ.

Τὸ Ἱερὸν Βῆμα. Ὡς ἤδη ἐλέχθη, ὁ διὰ τὸν κλῆρον προωρισμένος χώρος—τὸ Ἱερὸν—κατελάμβανε πλὴν τῆς ἡμικυκλικῆς ἀψίδος α) μίαν πρὸ αὐτῆς εὐρείαν (4.35) λωρίδα, ἐκτεινομένην καθ' ὅλον τὸ πλάτος τοῦ μέσου κλίτους καὶ β) δύο ἄλλας πλατυτέρας (4.70) λωρίδας ἐντὸς τῶν πλαγίων κλιτῶν. Οὕτω τὸ Ἱερὸν διηρεῖτο διὰ τῶν κιονοστοιχιῶν τοῦ ναοῦ, αἵτινες ἔβαινον μέχρι τοῦ ἀνατολικοῦ τοίχου, εἰς τρία τμήματα: ἐν βόρειον, πλάτους 3.02 μ., ἀντιστοιχοῦν πρὸς τὸ βόρειον κλίτος καὶ περιλαμβάνον τὴν πρόθεσιν, ἐν μέσον τμήμα, πλάτους 7.30 μ., τὸ κυρίως Ἱερὸν βῆμα, περιλαμβάνον τὴν Ἁγ. Τράπεζαν μετὰ τοῦ στεγάζοντος αὐτὴν κιβωρίου καὶ τὸ ὀπισθεν αὐτῆς σύνθρονον, καὶ ἐν νότιον, πλάτους 3.02 μ., ἀντιστοιχοῦν πρὸς τὸ νότιον κλίτος, ἀποτελοῦν δὲ παράρτημα τοῦ γειτονικοῦ πρὸς αὐτὸ προσκίσματος τοῦ διακονικοῦ (Κ, Θ). Ὡς δὲ ἤδη εἴπομεν, καὶ τὰ τρία ταῦτα μέρη εἶχον τὸ δάπεδον αὐτῶν εἰς στάθμην ὑψηλοτέραν τῶν ἀντιστοιχῶν κλιτῶν.

Ἡ ἀψὶς τοῦ Ἱεροῦ (εἰκ. 21) ἔφερε κατὰ τὴν ἐσωτερικὴν ἡμικυκλικὴν αὐτῆς περιφέρειαν τέσσαρας ἢ πέντε σειρὰς θεατρικῶς διατεταγμένων ἐδωλίων ἥτοι τὸ λεγόμενον σύνθρονον², ἢ κύκλιον προωρισμένον, ἵνα εἰς αὐτὸ κάθηνται ὁ ἐπίσκοπος καὶ οἱ κληρικοὶ α' βαθμοῦ. Τῶν ἐν λόγῳ σειρῶν ἐδωλίων, αἵτινες θὰ ἔφθανον ἄνω μέχρι τοῦ τοίχου, διατηρεῖται σήμερον ἢ ἐκ τοιχοποιίας ὑποδομῆ τῶν δύο μόνον κατωτάτων σειρῶν, παρουσιάζουσα βαθμιδωτὴν διάταξιν (πίν. 1 καὶ εἰκ. 21). Ὅπισθεν τῆς ὑποδομῆς ταύτης ἀπεκαλύφθη ἡμικυκλικὸς διάδρομος πλάτους 0.52 μ., ὅστις θὰ ἐκαλύπτετο ὑπὸ τῶν ἐδωλίων τῆς ἀνωτάτης σειρᾶς, θὰ ἦτο δηλαδὴ κρυπτός.

Τοιοῦτοι σκεπαστοὶ ἡμικυκλικοὶ διάδρομοι ὑπὸ τὸ σύνθρονον δὲν εἶναι ἀσυνήθεις εἰς παλαιοχριστιανικὰς βασιλικὰς³, ἰδίως ὅμως συναντῶνται εἰς ἑλληνιστικὰς βασιλικὰς μεγάλης κλίμακος, ὡς ἡ βασιλικὴ τῆς Ἁγ. Εἰρήνης⁴ Κωνσταντινουπόλεως, καὶ αἱ ἐν Νικοπόλει βασιλικαὶ Α (Δουμετίου⁵) καὶ Β (Ἀλκίσωνος⁶). Εἰς ταύτας ὁ κρυπτός ἡμι-

1 Τὸ μήκος τοῦ βέλους τοῦ τόξου (0.70 μ.) ὑπολογίζεται εἰς τὸ ἡμισυ τῆς διαμέτρου τοῦ ἡμικυκλίου τῶν γεφυρούντων τὰ κενὰ τόξων (1.40 μ.), σὺν τῇ προσθήκῃ μικρᾶς τιμῆς ὑποθετικῆς ὑπερυψώσεως (0.05 μ.). Προκύπτει δὲ ἡ εἰρημένη διάμετρος ἂν ἀπὸ τῆς ἀπ' ἄξονος εἰς ἄξονα ἀποστάσεως τῶν βάθρων τῶν κίωνων, (οὕτως κατὰ μέσον ὄρον 1.93 μ.) ἀφαιρεθῇ τὸ πάχος τῶν τόξων κατὰ τὰς γεννήσεις των, ὅπερ πρέπει νὰ ἦτο κατὰ τινα (0.04-0.06) ἑκατοστὰ μικρότερον τοῦ πλάτους (0.49 μ.) τοῦ ἄβρακος τῶν ἰωνικῶν κιονοκράνων τῆς στοᾶς, ἥτοι περίπου 0.43 ἕως 0.45 μ. Προκύπτει οὕτω μήκος βέλους $\frac{1.40}{2} = 0.70$.

2 Τὰ σύνθρονα συνήθιζοντο πολὺ εἰς τὰς νήσους ὡς π.χ. ἐν Πάρῳ (Καταπολιανή) (JEWELL-HASLUCK, The Church of our Lady of the Hundred Gates in Pa-

ros, London 1929, πίν. 10), ἐν Καρπάθῳ (Ἁγ. Σοφία) (R. DAWKINS ἐν BSA 1902/3, σ. 208, εἰκ. 13), Νισύρῳ, βασιλ. Κήπων (Π. ΛΑΖΑΡΙΔΗΣ, Πεπραγμένα Θ' Βυζ. Συνεδρίου, σ. 239), ἐν Λέσβῳ (βασιλ. Ἀφεντέλλη) (ΟΡΛΑΝΔΟΣ, ΑΔ 1929, σ. 48, εἰκ. 49), ἐν Κῷ, βασιλικὴ Ἁγ. Στεφάνου (μικρὰ) (ORLANDOS, Actes Ve Congrès, σ. 205, εἰκ. 8).

3 Βλ. σχετικῶς Α. ΟΡΛΑΝΔΟΥ, Ξυλόστεγον παλαιοχρ. βασιλικήν, σ. 494.

4 W. S. GEORGE, The Church of Saint Eirini at Constantinople, πίν. 4 καὶ 5.

5 ΑΔ. ΦΙΛΑΛΕΛΦΕΥΣ, ΑΕ 1916, σ. 34 καὶ 1917, σ. 49, εἰκ. 1 (Δουμετίου).

6 ΟΡΛΑΝΔΟΣ, Ξυλόστεγος βασιλ. σ. 495, εἰκ. 455. ΟΡΛΑΝΔΟΣ - ΣΩΤΗΡΙΟΥ, ΠΑΕ 1937 παρ. πίν. (Ἀλκίσωνος).

κυκλικὸς διάδρομος εἶχεν ὕψος καὶ πλάτος τοσοῦτον, ὥστε νὰ δύναται νὰ διέλθῃ δι'

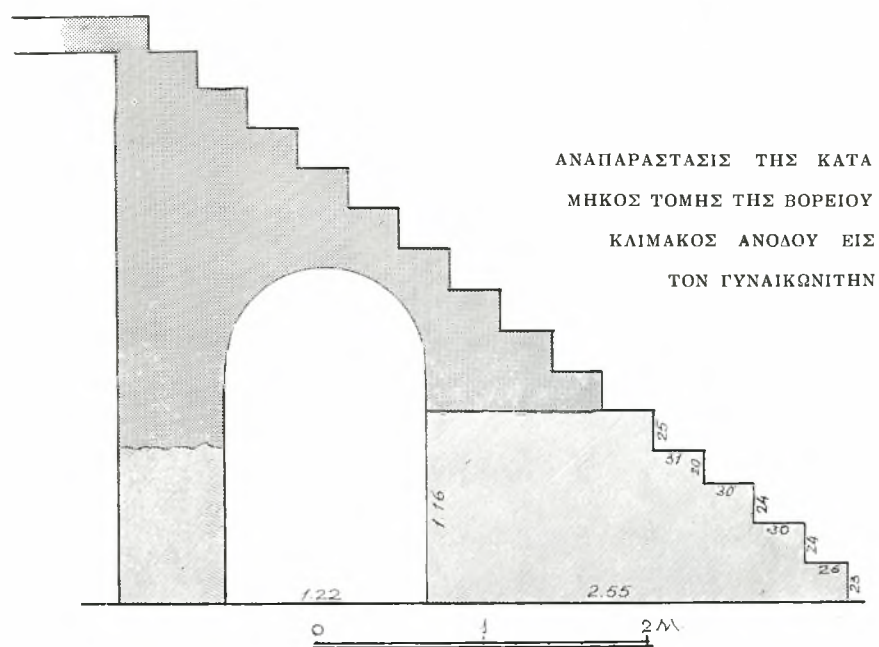

Εἰκ. 20. Τομή κατὰ μῆκος τῆς βορείου κλίμακος ἀνόδου εἰς τὸν γυναικωνίτην.
Τὰ σωζόμενα μέρη δηλοῦνται διὰ διαγραμμίσεως.



Εἰκ. 21. Ἀποψις τῆς ἀψίδος τοῦ ἱεροῦ ἀπὸ ΝΔ.

αὐτοῦ ἀνήρ, μέσω θυρῶν ἀνοιγομένων κατὰ τὰ ἄκρα τῆς χορδῆς τοῦ ἡμικυκλίου τῆς

άψιδος. Ἐνταῦθα ὅμως τὸ πλάτος 0.52 καὶ τὸ εἰς 0.80 ὑπολογιζόμενον ἐλεύθερον ὕψος τοῦ διαδρόμου εἶναι ἀμφίβολον ἂν ἐπέτρεπε τὴν ἀνετον κυκλοφορίαν ἀνδρῶς

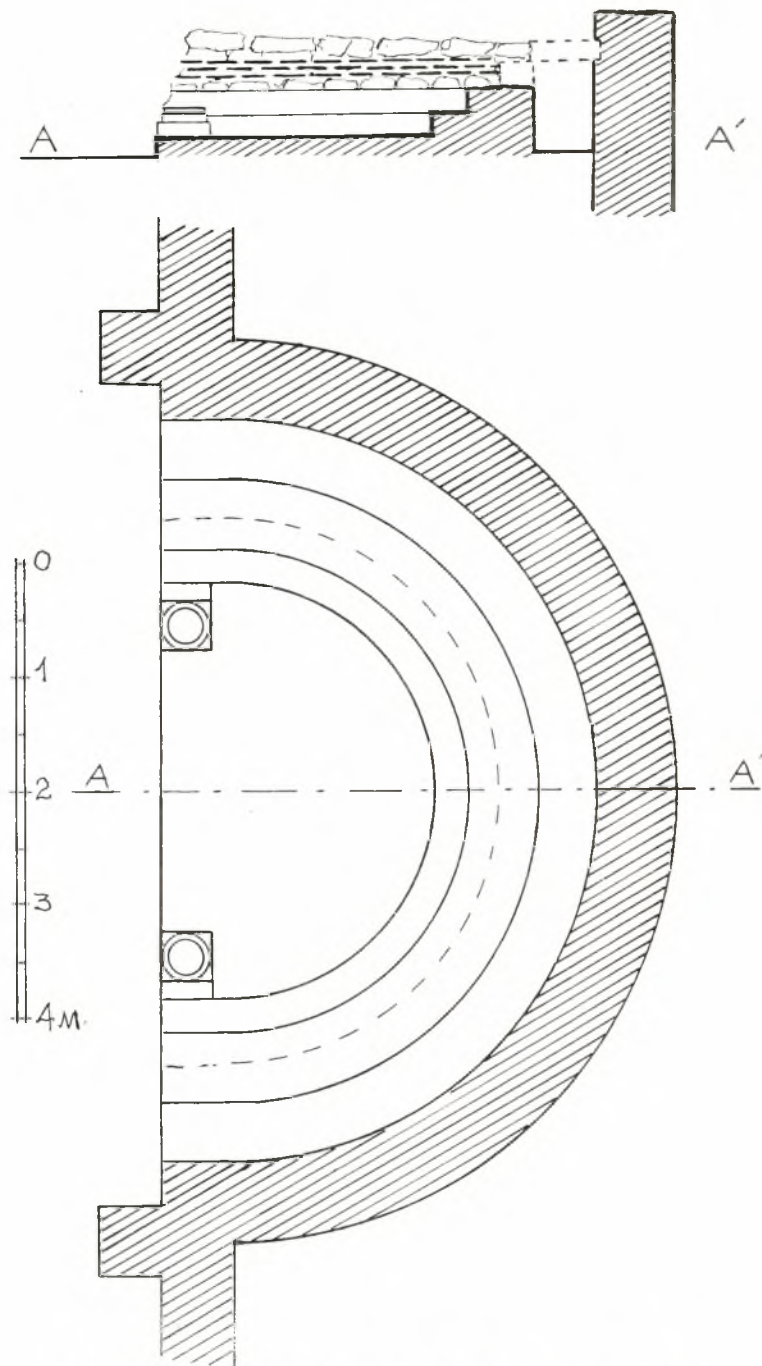

Εἰκ. 22. Κάτοψις καὶ τομὴ κατὰ μῆκος τῆς ἀψίδος τοῦ ἱεροῦ.

πλὴν ἴσως μόνον παιδίου¹. Ἐν πάσῃ ὅμως περιπτώσει ἡ κατασκευὴ του ἐνταῦθα

¹ Τοῦτ' αὐτὸ συμβαίνει καὶ εἰς τὴν βασιλικὴν Ἀφεντέλλη τῆς Λέσβου, ἐνθα ὁ διάδρομος ἔχει ἀκόμη μικρότερον ἄνοιγμα 0.40 μ. καὶ ὕψος 1.00 μ. (Α. ΟΡΛΑΝΔΟΣ, ΑΔ 12, 1929σ. 48, εἰκ. 50).

δὲν ἦτο ὅλως ἄσκοπος· διότι ἐπήρχετο δι' αὐτῆς οἰκονομία εἰς ὑλικά δομῆς.

Ἡ κατωτάτη σειρά τῶν ἐδωλίων διέγραφεν ἡμικύκλιον διαμέτρου 3.65 μ., ὁμολόγως δὲ πρὸς ταύτην ἔβαινον καὶ αἱ ὑπόλοιποι σειραί. Τὰ ἐδώλια ἦσαν ἐπενδεδυμένα διὰ μαρμαρίνων πλακῶν κατὰ τε τὰ δριζόντια καὶ τὰ κατακόρυφα αὐτῶν τμήματα, πάχους ἀντιστοίχως 0.03 καὶ 0.02 μ., ὧν σώζονται ἀκόμη ὀλίγα τεμάχια εἰς τινὰ σημεῖα.

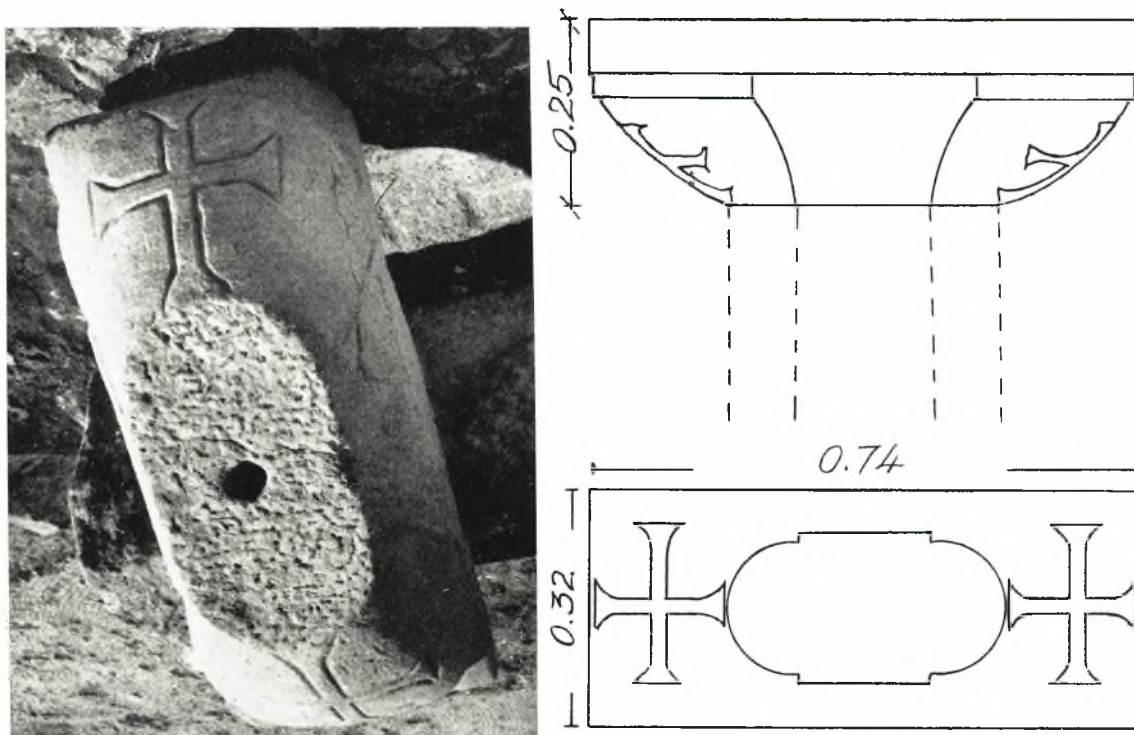

Εἰκ. 23. Κιονόκρανον ἐκ τοῦ παραθύρου τοῦ ἱεροῦ.

Συνυπολογιζομένου καὶ τοῦ πάχους τῶν πλακῶν ἐπενδύσεως τὸ μὲν ὕψος τῶν ἐδωλίων προκύπτει 0.21 ἕως 0.22, τὸ δὲ πλάτος 0.31, ὅπερ ἴσως θὰ ἦτο μεγαλύτερον εἰς τὴν ἀνωτάτην σειράν, ὡς φέρον, πιθανῶς, ἐν τῇ μέσῳ τὸν θρόνον τοῦ ἐπισκόπου, τοῦ ὁποίου ὄμως οὐδὲν ἔχγος διεσώθη.

Εἰς τὸν τοῖχον τῆς ἀψίδος ἠνοίγετο, ὡς συνήθως, ἄνωθεν τοῦ συνθρόνου μέγα, δίλοβον ἢ πιθανώτερον τρίλοβον παράθυρον. Τοῦτου εὐρέθη κατὰ τὴν ἀνασκαφὴν τὸ στέφον ἓνα τῶν διαχωρίζοντων αὐτὸ ἀμφικιονίσκων μαρμαρίνων κολουροπυραμιδοειδῆς κιονόκρανον (εἰκ. 23), διαστάσεων ἄβακος 0.32 × 0.74 μ. καὶ ὕψους 0.25 μ. Ὡς δὲ συνάγομεν ἐκ τῆς διαμορφώσεως τῆς κάτω αὐτοῦ ἐπιφανείας, τὸ κιονόκρανον τοῦτο ἔβαινε ἐπὶ κορμοῦ ἀμφικιονίσκου ἔχοντος πάχος μὲν 0.20, μήκος δὲ 0.37 μ., ἀγνώστου φυσικὰ ὕψους, ἐφωδιασμένου δέ, ὡς συνήθως, καθ' ὅλον αὐτοῦ τὸ ὕψος διὰ δύο πλαγίων ἐπιπέδων ἐπιφανειῶν, πλάτους 0.18 μ. χρησίμων διὰ τὴν καλυτέραν προσρμογὴν τῶν τετραξύλων τοῦ φεγγίτου.

Ὡς μόνην διακόσμησιν τὸ περιγραφέν κιονόκρανον φέρει κατὰ τὰς στενάς, καμπύλας αὐτοῦ πλευρὰς ἀνὰ ἓνα ἀνάγλυφον σταυρὸν (εἰκ. 23) πλάτους 0.22 μ.

Ἡ Ἁγ. Τράπεζα. Εἰς τὸν εὐθύς πρὸ τῆς ἡμικυκλικῆς κόγχης ὀρθογώνιον χώρον ἦτο τοποθετημένη, κατὰ τὸν ἄξονα τοῦ ναοῦ, ἡ Ἁγ. Τράπεζα. Ἀπετελεῖτο δ' αὕτη ἀπὸ ὀρθογώνιον πυρῆνα, διαστάσεων 0.99×2.05 , τοῦ ὁποῦ ἡ ἀνατολικὴ πλευρὰ ἀπέειχε τῆς χορδῆς τοῦ ἡμικυκλίου τῆς κόγχης κατὰ 0.91μ . Ὁ πυρὴν τῆς Ἁγ. Τραπεζῆς περιεβλήθη ἀργότερον ὑπὸ πλινθοδομῆς καὶ λιθοδομῆς πάχους 0.45μ , τῆς ὁποίας λείψανα σώζονται σήμερον μόνον κατὰ τὴν βόρειον καὶ τὴν δυτικὴν αὐτοῦ πλευρὰν. Ἡ Ἁγ.

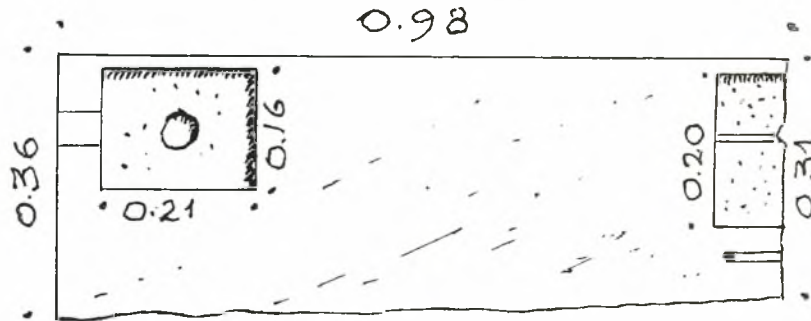

Εἰκ. 24. Τεμάχιον ἐκ τῆς μαρμαρίνης βάσεως τῆς Ἁγ. Τραπεζῆς.

Τράπεζα τῆς ἡμετέρας βασιλικῆς εἶχε συληθῆ δι' ὃ καὶ δὲν εὐρέθη τὸ σχετικὸν ἐγκαίνιον εἰς τὰ τεταραγμένα λείψανα τοῦ πυρῆνος αὐτῆς.

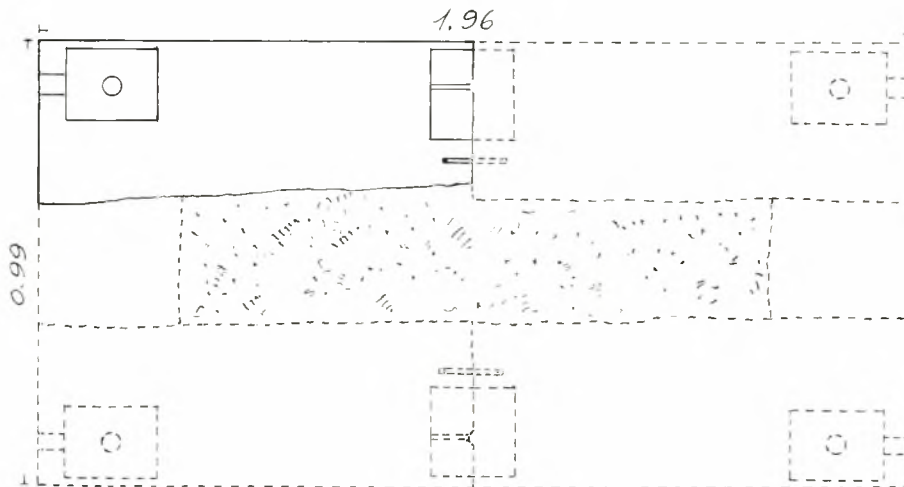

Εἰκ. 25. Ἀναπαράστασις τῆς βάσεως τῆς Ἁγ. Τραπεζῆς.

Τὸ μόνον εὑρεθὲν —καὶ τοῦτο οὐχὶ κατὰ χώραν— λείψανον τῆς Ἁγ. Τραπεζῆς εἶναι μαρμάρινον τεμάχιον ἐκ τῆς βάσεως αὐτῆς, μήκους 0.98 , πλάτους $0.31-0.36 \mu$ καὶ ὕψους 0.23μ (εἰκ. 24). Τὸ τεμάχιον τοῦτο εἶναι εἰλημμένον προφανῶς ἐξ ἀρχαίου κτηρίου, διότι φέρει κατὰ τὴν μίαν τῶν πλαγίων αὐτοῦ κατακορύφων πλευρῶν ἐπιμελῆ ἀναθύρωσιν. Ὅτι δὲ τὸ τεμάχιον τοῦτο ἀνήκει εἰς τὴν βάσιν τῆς Ἁγ. Τραπεζῆς ἀποδεικνύεται ἐκ δύο ἐπιμελῶς εἰργασμένων βαθύνσεων βάθους 0.01 καὶ 0.02μ λαξευθεισῶν εἰς ἀπόστασιν 0.02μ ἀπὸ τῆς ἐξωτερικῆς λείας ἐπιφανείας τοῦ λίθου. Ἡ μία τῶν βαθύνσεων τούτων εἶναι ὀλόκληρος καὶ ἔχει διαστάσεις $0.16 \times 0.21 \mu$ τῆς ἄλλης

ἐλαξεύθη ἐπὶ τοῦ ἐξεταζομένου λίθου τὸ ἀριστερὸν ἥμισυ, τὸ δὲ ἄλλο ἥμισυ θὰ ἦτο λαξευμένον ἐπὶ ὁμοίου γειτονικοῦ λίθου, τὴν ἀσφαλῆ ὑπαρξιν τοῦ ὁποίου μαρτυρεῖ ἡ κατὰ τὸν πλάγιον ἀρμόν παρουσία πειομόρφου συνδέσμου (εἰκ. 24). Εἰς τὸ κέντρον τῆς ὀλοκλήρου βαθύνσεως ὑπάρχει κυλινδρική ὀπή, διαμέτρου 0.06 καὶ βάθους 0.04 μ., προοριζομένη διὰ τὴν γόμφωσιν τοῦ οἰκείου στηρίγματος τῆς τραπέζης. Εἰς τὴν ἄλλην βάθυνσιν σώζεται μόνον ἡ αὐλαξ μολυβδοχοήσεως τοῦ γόμφου.

Δεδομένων τῶν διαστάσεων τοῦ πυρήνος τῆς τραπέζης (0.99×2.05 μ.) καὶ τοῦ μήκους τοῦ σωζομένου μήκους τῆς βάσεως (0.98 μ.) θὰ πρέπει νὰ δεχθῶμεν, ὅτι ἡ τράπεζα θὰ ἔφερεν ἀνὰ τρία στηρίγματα κατὰ τὴν ἀνατολικὴν καὶ τὴν δυτικὴν αὐτῆς πλευράν, ἥτοι ἐν ὄλῳ ἑξ. Ὑπάρχουσιν ἄλλωστε παραδείγματα τοσούτου¹, καὶ μεγαλυτέρου ἀκόμη² ἀριθμοῦ στηριγμάτων. Ἐν τοιαύτῃ περιπτώσει ἡ βᾶσις αὐτῆς θὰ πρέπει νὰ ἀναπαρασταθῆ ὡς τὸ παρατιθέμενον σχέδιον (εἰκ. 25) δεικνύει. Θ' ἀπετελεῖτο δηλαδή ἐκ τριῶν κατὰ τὸ πλάτος λωρίδων πλάτους 0.31 - 0.36 μ. ($3 \times 0.33 = 0.99$), ἐκάστη τῶν ὁποίων ἢ τουλάχιστον αἱ δύο ἄκραι τῶν ὁποίων θ' ἀπετελοῦντο ἐκ δύο τεμαχίων μήκους 0.98 μ. ($0.98 + 0.98 = 1.96$)³.

Ἐντὸς τῶν μνημονευθειῶν βαθύνσεων ἐσφηνοῦντο αἱ βᾶσεις τῶν κιονίσκων, οἵτινες ἀπετέλουν τὰ στηρίγματα τῆς τραπέζης. Εὐρέθη δὲ μάλιστα κατὰ τὴν ἀνασκαφὴν μία τῶν βᾶσεων τούτων, ἰωνικοῦ τύπου μετὰ πλίνθου (εἰκ. 26) τῆς ὁποίας αἱ διαστάσεις 0.19×0.19 μ. συμφωνοῦσι πρὸς τὰς τῶν σωζομένων βαθύνσεων.

Ἡ Ἀγ. Τράπεζα ἐπροστατεύετο, ὡς συνήθως, διὰ στεγάστρου, τοῦ λεγομένου *κιβωρίου*, ὅπερ ἀπετελεῖτο ἐκ τεσσάρων ἐν τετραγώνῳ τοποθετημένων κίωνων βασταζόντων ἰσάριθμα ἡμικυκλικά τόξα, ἐφ' ὧν ἔβαιεν ἡμισφαιρικός οὐρανίσκος. Ἐκ τῶν κίωνων τοῦ κιβωρίου εὐρέθησαν κατὰ χώραν μὲν δύο βᾶσεις, κατεσπαρμένα δὲ τεμάχιον τοῦ κορμοῦ καὶ ἐν κιονόκρανον (εἰκ. 27).

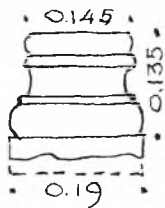

Εἰκ. 26. Βᾶσις κιονίσκου τῆς Ἀγ. Τραπέζης.

Αἱ βᾶσεις (εἰκ. 22) ἀνήκουν εἰς τὸν ΒΑ. καὶ τὸν ΝΑ. κίονα εἶναι δὲ τοποθετημένα παρὰ τὴν βόρειον καὶ τὴν νοτιάν ἄκραν τοῦ ἡμικυκλίου, τὸ ὁποῖον σχηματίζει ἡ κατωτάτη σειρὰ τῶν ἐδωλίων τοῦ συνθρόνου, ἀπέχουσαι αὐτῆς κατὰ 0.15 μ. Ἀποτελοῦνται δ' αἱ βᾶσεις ἐκ τετραγώνου πλίνθου, πλευρᾶς 0.43 μ. καὶ ὕψους 0.10, καὶ κυκλικῆς σπείρας, διαμέτρου 0.32 μ. Ἡ σπείρα παρουσιάζει εἰς τὸ κέντρον τῆς τὴν κυκλικὴν ὀπὴν γομφώσεως τοῦ ἐπ' αὐτῆς κορμοῦ, ὡς καὶ τὴν σχετικὴν αὐλακα μολυβδοχοῖας.

Τῆς διαμέτρου τοῦ ἡμικυκλίου τῆς ἀψίδος κατὰ τὴν κάτω σειρὰν τῶν ἐδωλίων οὔσης 3.65 μ. καὶ τοῦ ΝΑ. κίονος τοῦ κιβωρίου ὄντος συμμετρικῶς πρὸς τὸν ΒΑ. τοποθετημένου, ἡ ἀπ' ἄξονος εἰς ἄξονα ἀπόστασις τῶν δύο ἀνατολικῶν κίωνων τοῦ κιβωρίου προκύπτει: $3.65 - 2 \left(0.15 + \frac{0.43}{2} \right) = 2.92$ μ. Ἐὰν δ' ἐπίσης δεχθῶμεν, ὡς συνήθως συμ-

¹ Π.χ. τῆς βασιλικῆς τῆς Κορίνθου J. M. SHELLY, *Hesperia* XII, 1943, εἰκ. 6 καὶ 8.

² Οὕτω εἰς τὴν βασιλικὴν Β τῆς Νικοπόλεως (Ἀλκίωσωνος) ἢ Ἀγ. Τράπεζα ἔφερεν 9 ἐν ὄλῳ στηρίγματα. Βλ. ἀναπαραστάσιν αὐτῆς εἰς ΟΡΑΝΔΟΥ, *Ευλόστεγον*

παλαιοχρ. βασιλικῆν, τ. 2, σ. 447, εἰκ. 405.

³ Δυνατὸν ἐπίσης εἶναι ἡ βᾶσις νὰ περιορίζετο μόνον εἰς τὸ περίγραμμα τοῦ ὀρθογωνίου, ὡς συνέβαινε π.χ. εἰς τὴν βασιλικὴν τῆς Βραυρώνος (Ε. ΣΤΙΚΑΣ, ΠΑΕ 1959, σ. 62, εἰκ. 13).

βαίνει, τὴν ἐν τετραγώνῳ διάταξιν τῶν κίωνων τοῦ κιβωρίου, τότε οἱ δύο δυτικοὶ κίονες αὐτοῦ ἔρχονται ἀκριβῶς εἰς τὰς γωνίας τῆς δυτικῆς πλευρᾶς τῆς Ἁγ. Τραπέζης, ὡς ὁ πίναξ 1 δεικνύει.

Ἐκ τοῦ κορμοῦ τῶν κίωνων διατηρήθη ἓν μόνον τεμάχιον μεγ. σωζ. μήκους 0.75 μ., ἀνήκον εἰς τὸ ἄνω μέρος τοῦ κίονος. Τούτου τὸ μὲν ἄνω μέρος ἔχει διάμετρον 0.34 μ., ὁ δὲ ὑπ' αὐτὸ κορμὸς 0.310 μ. Ἀντιστοιχεῖε πομένως πρὸς τὴν διάμετρον τῆς κατὰ χώραν βάσεως 0.32 μ. Ὅσον δ' ἀφορᾷ τὸ κιονόκρανον, τοῦτο εἶναι ἐπιμελοῦς ἐργασίας

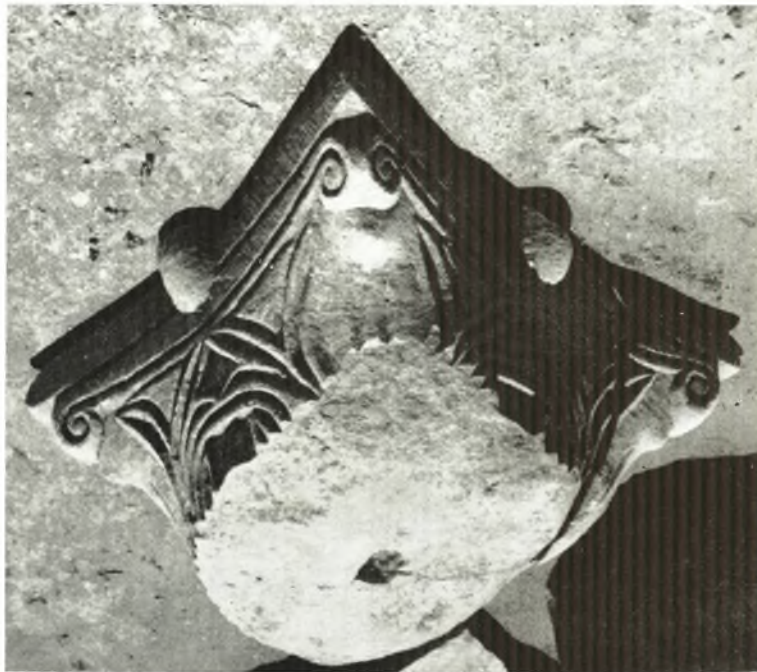

Εἰκ. 27. Ἐν τῶν κιονοκράνων τοῦ κιβωρίου τῆς Ἁγ. Τραπέζης.

καὶ κορινθιακοῦ τύπου μὲ τετράγωνον, καμπυλόπλευρον ἄβακα, πλευρᾶς 0.44, φέροντα μαστοειδῆς ἐξόγκωμα εἰς τὸ μέσον (εἰκ. 27). Πλατέα φύλλα καλάμου ἀναρριχῶνται κάτωθεν τῶν γωνιαίων ἐλίκων, μεταξὺ δ' αὐτῶν εἰκονίζονται ἀνὰ δύο, συμμετρικῶς ἐφ' ἐκάστης πλευρᾶς, διατεταγμένα τρίφυλλα. Τὸ ὄλικόν του ὕψος εἶναι 0.25 μ., ἡ δὲ κάτω διάμετρος αὐτοῦ 0.345, ἀνταποκρινομένη τελείως πρὸς τὴν ἄνω διάμετρον τοῦ περιγραφέντος κορμοῦ 0.34 μ.

Τὸ Τέμπλον. Ὁ πρὸ τῆς κόγχης ὀρθογώνιος χώρος τοῦ κυρίως ἱεροῦ βήματος ἐφράσσετο κατὰ τὴν πρὸς τὸ μέσον κλίτος μακρὰν πλευρὰν αὐτοῦ διὰ χαμηλοῦ φράγματος διήκοντος ἀπὸ τοῦ δευτέρου ἀπ' Ἀνατολῶν κίονος τῆς βορείου κιονοστοιχίας μέχρι τοῦ ἀντιστοίχου δευτέρου κίονος τῆς νοτίας κιονοστοιχίας. Τὸ φράγμα τοῦτο ἀπετελεῖτο ἐκ μαρμαρίνων πεσίσκων καὶ μαρμαρίνων πλακῶν θωρακίων παρεμβολομένων μεταξὺ τῶν πεσίσκων, θὰ ἄφινε δὲ μόνον κατὰ τὸν ἄξονα μίαν θύραν χάριν ἐπικοινωνίας τοῦ ἱεροῦ πρὸς τὸ μέσον κλίτος, πρὸς τὸ λεγόμενον quadratum populi. Ὡς δ' ἐξ ἄλλων παραδειγμάτων γνωρίζομεν καὶ αἱ πλάγαι πλευραὶ τοῦ μέσου τμήματος τοῦ ἱεροῦ ἦτοι τὰ μεταξὺ τοῦ πρώτου καὶ τοῦ δευτέρου ἀπ' Ἀνατολῶν κίονος κενὰ θὰ ἐφράσσοντο καὶ ἐδῶ, διὰ θωρακίων, ἀφιεμένων μόνον ἐλευθέρων τῶν μεταξὺ

τῶν παραστάδων καὶ τοῦ πρώτου ἑκατέρωθεν κίονος κενῶν, ὡς θυρῶν ἐπικοινωνίας τοῦ μέσου τμήματος τοῦ ἱεροῦ πρὸς τὴν πρόθεσιν καὶ τὸ διακονικόν.

Ἐκ τῶν πεσίσκων τοῦ τέμπλου εὐρέθη μόνον εἰς ἄλλ' ὀλόκληρος (εἰκ. 28). Ἔχει δ' οὗτος ὕψος 1.02 μ. καὶ ἐν ὀριζοντία τομῇ σχῆμα ὀρθογώνιον διαστάσεων 0.32 μ. × 0.15 μ., φέρει δὲ πλαγίως καθ' ὄλον τὸ ὕψος τοῦ ὀρθογωνίου ἐγκοπὴν, πλάτους 0.075 καὶ βάθους 0.01, χάριν ἐναρμογῆς τοῦ ἀντιστοίχου θωρακίου. Ἡ προ-

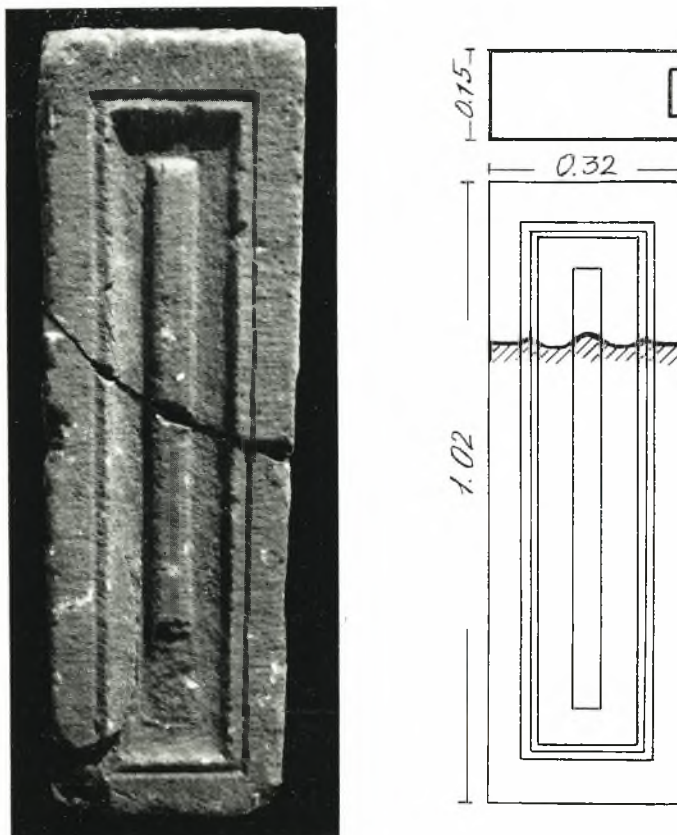

Εἰκ. 28. Μαρμάρινος πεσίσκος τοῦ τέμπλου.

σθία του ἐπιφάνεια κοσμεῖται δι' ὁμολόγων ὀρθογωνίων γλυφῶν, τομῆς κυματοειδοῦς, ὡς ἡ εἰκὼν 28 (δεξιᾶ) δεικνύει.

Τὰ μεταξὺ τῶν πεσίσκων θωράκια ἦσαν πλάκες ἀμφίγλυφοι πάχους ἄνω 0.05 καὶ ἐν τῷ μέσῳ 0.03 μ., φέρουσαι ἐπὶ τῆς μιᾶς πλευρᾶς ἀνάγλυφον κύκλον περιβάλλοντα σταυρόν, ἐπὶ δὲ τῆς ἄλλης ἀπλοῦν σταυρόν, στεφόμεναι δ' ἄνω ὑπὸ διπλῆς ταινίας πλάτους ἀντιστοίχως 0.16 καὶ 0.05 μ. (εἰκ. 29 καὶ 30). Ἐν ἧ ὁμως περιπτώσει ὑφίστατο ἀρχικῶς κτιστός, στυλοβάτης εἰς τὰς κιονοστοιχίας, τότε εἶναι πιθανὸν τὰ θωράκια ταῦτα νὰ ἀνήκουν εἰς τὰ κλείοντα τὰ μετακίονια διαστήματα τῶν κιονοστοιχιῶν.

Προσθέτω ἐνταῦθα ὅτι εὐρέθησαν καὶ στέψεις τινὲς θωρακίων ἐκ λευκοῦ μαρμάρου τῆς γνωστῆς τομῆς ἧτοι μετὰ ἑκατέρωθεν κυματίου διπλῆς καμπυλότητος (εἰκ. 31). Τὸ μέγ. σωζ. μῆκος τῆς μιᾶς εἶναι 0.51, τὸ πλάτος ἄνω 0.22, τὸ δὲ ὕψος 0.11 μ. Ἡ κάτωθεν ὀρθογώνιος ἐντομή των, πλάτους 0.042 μ., δὲν ἐπιτρέπει νὰ τὰ τοποθετήσω-

μεν ὑπεράνω τῶν πεσίσκων τοῦ τέμπλου. Ἐπειδὴ δὲ ὅμοια στέψεις θωρακίων εὐρέθη καὶ ἀλλαχοῦ, ὡς εἰς τὴν βασιλικὴν Ὑψηλομετώπου τῆς Λέσβου (ΟΡΛΑΝΔΟΣ, ΑΔ 1929,

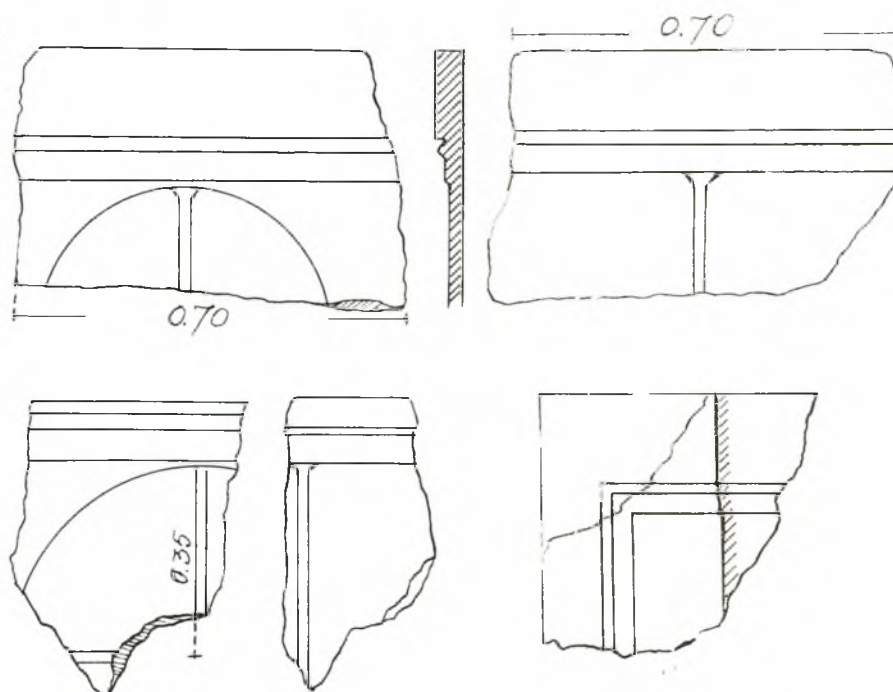

Εἰκ. 29. Τεμάχια μαρμαρίνων θωρακίων τοῦ τέμπλου ἢ τῶν κιονοστοιχιῶν.



Εἰκ. 30. Τεμάχια μαρμαρίνων θωρακίων τοῦ τέμπλου ἢ τῶν κιονοστοιχιῶν.

σ. 23, εἰκ. 27), εἶναι πολὺ πιθανόν, ὅτι αἱ στέψεις αὗται προέρχονται ἐκ τῶν θωρακίων, ἅτινα ἔφρασσον τὰ μετακίονα διαστήματα τῶν κιονοστοιχιῶν τοῦ γυναικωνίτου.

Ἡ πρόθεσις. Εἰς τὸ ἀνατολικὸν ὑπερυψωμένον ἄκρον τοῦ βορείου κλίτους τοῦ ναοῦ ἡ ἀνασκαφὴ ἀπεκάλυψε κύβον ἐκ τοιχοποιΐας (εἰκ. 32), κείμενον κατὰ τὸν ἄξονα

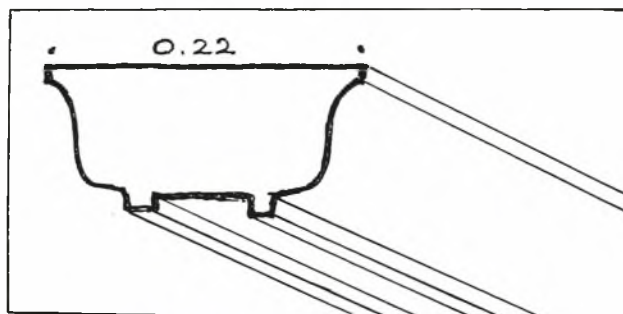

Εἰκ. 31. Μαρμαρινὴ στέψις θωρακίου.

τοῦ κλίτους καὶ εἰς ἀπόστασιν 1.17 ἀπὸ τοῦ ἀνατολικοῦ τοίχου. Ὁ ἐκ κοινῆς τοιχοποιΐας κύβος οὗτος (εἰκ. 32) ἔχει διαστάσεις $0.90 \times 0.94 \times 0.80$ (ῦψος) καὶ φέρει εἰς τὸ



Εἰκ. 32. Ἡ Ἁγ. Τράπεζα τῆς προθέσεως.

μέσον τῆς ἄνω αὐτοῦ ἐπιφανείας βαθμιδωτὴν τετράγωνον ἐγκοπὴν ἐπικεχρισμένην, πλευρᾶς ἄνω μὲν 0.34 μ., κάτω δὲ 0.23 μ. καὶ ὀλικοῦ βάθους 0.18 μ. (εἰκ. 34), προωρι-

σμένην αναμφιβόλως διὰ τὸ ἐγκαίνιον. Ὁ κύβος αὐτὸς θὰ ἦτο ἄλλοτε καὶ ἐξωτερικῶς ἐπικεχρισμένος, εἰσχωρεῖ δὲ ἐντὸς τοῦ δαπέδου. Εἶναι προφανές, ὅτι πρόκειται περὶ δευτέρας Ἀγ. Τραπεζῆς, ἣτις ὅμως δὲν θὰ ὑπῆρχεν ἐκεῖ ἀρχικῶς, ἀλλὰ θὰ προσετέθη μεταγενεστέρως. Εἰς τὴν τράπεζαν ταύτην θὰ ἀνήκει πιθανώτατα μαρμαρίνη πεταλόμορφος πλάξ, πάχους 0.045 ἑξωτ. διαμέτρου 1.29 μ. καὶ βέλους 1.26 μ., μετ' ἀνακεκαμμένων χειλέων καὶ ὁμολόγου παρυφῆς πλάτους 0.15 μ. (εἰκ. 33 καὶ 34). Ὡς δ' ἐξ ἄλλων παρα-



Εἰκ. 33. Ἡ καλυπτήριος πλάξ τῆς Τραπεζῆς τῆς προθέσεως.

δειγμάτων γνωρίζομεν, τὸ σχῆμα τοῦτο εἶναι χαρακτηριστικὸν διὰ τὰς τραπέζας προθέσεως ἢ τὰς τραπέζας μαρτύρων. Ἡ ἡμετέρα πλάξ εὐρέθη εἰς τὸν προθάλαμον τοῦ γειτονικοῦ βαπτιστηρίου τεμαχισμένη εἰς πλείονα τεμάχια (εἰκ. 33 καὶ 34), ἐπειδὴ δὲ δὲν ἔχει θέσιν εἰς τὸ βαπτιστήριον, λογικὸν εἶναι νὰ δεχθῶμεν, ὅτι θὰ ἀνήκει εἰς τὸ ἔλλειπον ἄλλως τε κάλυμμα τῆς Ἀγ. Τραπεζῆς τοῦ βορείου κλίτους.

Ἄγιοι Τράπεζαι οὐ μόνον εἰς τὸ βόρειον ἀλλὰ καὶ εἰς τὸ νότιον κλίτος, τεθεῖσαι βεβαίως ἐκεῖ μεταγενεστέρως, συναντῶνται καὶ εἰς ἄλλας βασιλικάς, ἐκ τῶν ὁποίων, ἀναφέρω προχείρως τὴν βασιλικὴν τοῦ Ἐὶν Χανιγιά¹ (12 χιλιόμετρα νοτίως τῶν Ἱεροσολύμων).

Ὁ Ἄμβων. Τὸ μόνον στοιχεῖον τῆς βασιλικῆς τοῦ ὁποίου δὲν εὐρέθησαν λείψανα εἶναι ὁ ἄμβων. Δὲν γνωρίζομεν λοιπὸν τὸ σχέδιόν του, ἐν ᾧ ἀντιθέτως ἐκ τῆς διατάξεως τοῦ σχεδίου τοῦ ψηφιδωτοῦ², ὅπερ ἐκάλυπτε τὸ μέσον κλίτος, συναγομεν ὅτι

¹ D. C. ΒΑΡΑΜΚΙ ἐν *The Quarterly of the Department of Antiquities in Palestine*, τ. III, 1933, ἀρ. 3, σ. 114, 116 καὶ πίν. XXXIX, 2.

² Βλ. σχετικῶς κατωτέρω εἰς τὸ περὶ τῆς ψηφιδωτῆς διακοσμήσεως κεφάλαιον.

πρέπει νὰ ἦτο τοποθετημένος κατὰ τὸν κύριον ἄξονα τοῦ μέσου κλίτους, ἐν ᾧ εἰς τὰς βα-

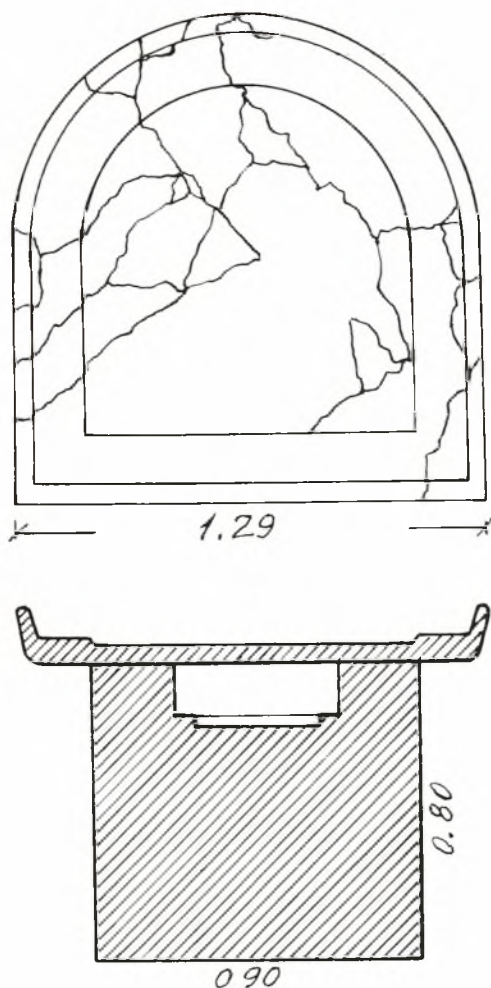

Εἰκ. 34. Κάτοψις καὶ τομὴ τῆς Τραπεζίης τῆς προθέσεως ἐν ἀναπαραστάσει.

Ποία ἀκριβῶς ἦτο ἡ σύνθεσις καὶ ἡ ἀπ' ἀλλήλων ἀπόστασις τῶν ξυλίνων ζευκτῶν τῆς στέγης δὲν εἶναι βεβαίως δυνατὸν νὰ γνωρίζωμεν σήμερον. Τοῦτο μόνον πρέπει νὰ θεωρηθῇ βέβαιον, ὅτι ἡ στέγη τοῦ μέσου κλίτους διῆκεν ἀπὸ τοῦ ἀνατολικοῦ τοίχου τοῦ κυρίως ναοῦ μέχρι τοῦ ἑξωτερικοῦ (δυτικοῦ) τοίχου τοῦ νάρθηκος.

Βέβαιον ἐπίσης εἶναι ὅτι ἡ στέγη ἐκαλύπτετο διὰ κεράμων ἐξ ὀπτῆς γῆς, τῶν

συλικὰς τῆς ἠπειρωτικῆς Ἑλλάδος ὁ ἄμβων τοποθετεῖται συνήθως δεξιᾷ ἢ ἀριστερᾷ τοῦ ἄξονος τοῦ κλίτους¹. Δεχόμεθα δὲ τὴν κατὰ τὸν ἄξονα τοῦ ναοῦ τοποθέτησιν τοῦ ἄμβωνος, διότι ἡ κατὰ τοῦτον τοποθέτησις προετιμᾶτο ἰδιαίτερος εἰς τὴν Ἀνατολήν—πβλ. τὴν βασιλικὴν Ἀγ. Νικολάου Μύρων τῆς Λυκίας² καὶ τὴν τῆς Πριήνης³—καὶ κατ' ἐπίδρασιν αὐτῆς βεβαίως καὶ εἰς τὰς βασιλικὰς τῶν ἐγγύς τῆς Μικρασιατικῆς ἀκτῆς νήσων, ὡς π.χ. τῆς Λέσβου (βασιλικὴ Ἀργάλων, ΕΥΑΓΓΕΛΙΑΣ, ΑΔ 13, 1930/31, εἰκ. 1 καὶ σ. 10) καὶ δὴ καὶ αὐτῆς ταύτης τῆς Κῶ (βασιλικαί: μικρὰ καὶ μεγάλη Ἀγ. Στεφάνου⁴, Καπαμᾶ⁵ καὶ πιθανώτατα Καμαρῶν⁶) ὁμοίως δὲ καὶ τῆς Κρήτης⁷. Ἐν τούτοις ἄξονικῶς τοποθετεῖται ὁ ἄμβων ἐνίοτε καὶ εἰς τὴν βόρειον Ἑλλάδα, ὡς μαρτυρεῖ ἡ ἔξω τῶν τειχῶν βασιλικὴ τῶν Φιλίππων⁸.

Ἡ στέγη. Ὁ κυρίως ναὸς θὰ ἐκαλύπτετο βεβαίως διὰ ξυλίνης στέγης, δικλινοῦς κατὰ τὸ εὐρὸν μέσον κλίτος καὶ μονοκλινοῦς κατὰ τὰ στενὰ πλάγια. Ἡ στέγη τοῦ μέσου κλίτους θὰ ἐστηρίζετο πιθανώτατα ἐπὶ χαμηλῶν τοίχων βαινόντων ἐπὶ τῶν κιονοστοιχιῶν, διατροπωμένων δὲ ὑπὸ σειρᾶς φωτιστικῶν παραθύρων, ἐσχηματίζετο δηλαδὴ καὶ ἐνταῦθα ὁ συνήθης εἰς τὰς ἑλληνιστικὰς βασιλικὰς φωταγωγός.

1 Περὶ τῆς θέσεως τοῦ ἄμβωνος εἰς τὰς παλαιοχριστιανικὰς βασιλικὰς βλ. Α. ΟΡΛΑΝΔΟΥ, Ἡ ξυλόστεγος παλαιοχριστιανικὴ βασιλικὴ τῆς Μεσογειακῆς λεκάνης, Ἀθῆναι 1954, σ. 542 ἔξ.

2 H. ROTT, Kleinasiatische Denkmäler, Leipzig 1908, σ. 329, εἰκ. 123-124.

3 TH. WIEGAND - H. SCHRADER, Priene, Berlin 1904, σ. 481, εἰκ. 587.

4 H. BALDUCCI, Basiliche protocr. a Coe, εἰκ. 9.

5 L. MORRIGONE, Scavi e ricerche a Coe ἐν Bollettino d'Arte 1950, σ. 328, εἰκ. 108.

6 BALDUCCI, ἔ.ἀ. εἰκ. 2.

7 Βασιλικὴ Ἀγ. Τίτου τῆς Γορτύνης, ΟΡΛΑΝΔΟΣ, Ἐπετ. Ἐτ. Βυζ. Σπουδῶν 3, 1926, σ. 307 εἰκ. 4.

8 ΣΤ. ΠΕΛΕΚΑΝΙΔΗΣ, ΑΕ 1955, σ. 123, εἰκ. 7 καὶ σ. 147.

ὁποίων εὐρέθησαν κατὰ τὴν ἀνασκαφὴν τεμάχια τινὰ ἐπιπέδων στρωτήρων¹ μετ' ἀνακακαμμένων χειλέων (εἰκ. 35) καὶ ἄλλα καλυπτῆρων ἡμικυκλικῆς τομῆς, μ. σωζ. μήκους 0.415 καὶ διαμέτρου 0.18 μ., φερόντων μάλιστα καὶ τὰς σχετικὰς «δακτυλιὰς» προσφύσεως (εἰκ. 35, ἄνω δεξιᾶ).

Μεταξὺ τῶν εὐρεθέντων τεμαχίων κεράμων συγκαταλέγεται καὶ ἓν ἀνήκον εἰς

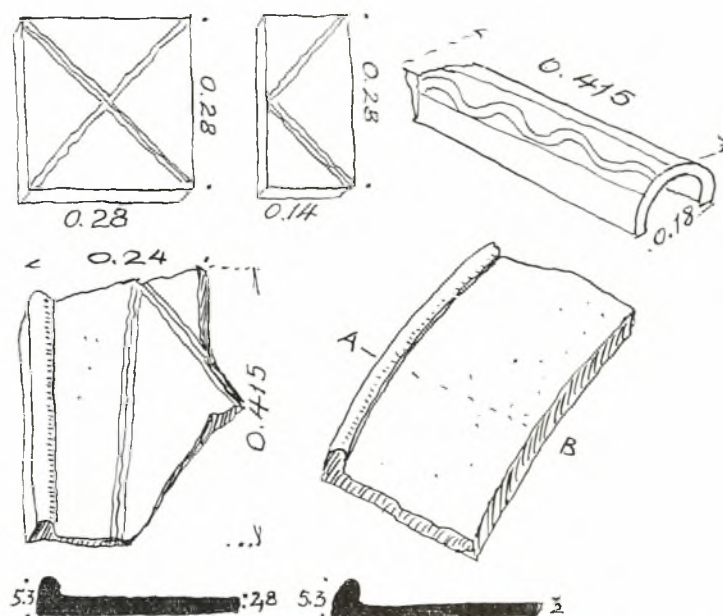

Εἰκ. 35. Πλίνθοι τῆς τοιχοδομίας (ἄνω ἀριστερᾶ) καὶ κέραμοι τῆς στέγης καὶ τοῦ τεταρτοσφαιρίου.

στρωτήρα. Ἐπειδὴ δὲ τὸ τεμάχιον τοῦτο παρουσιάζει ἀρκετὰ ἔντονον καμπυλότητα (εἰκ. 35, κάτω δεξιᾶ), εἰκάζω, ὅτι θὰ προέρχεται ἐκ τῶν κεράμων, αἵτινες θὰ ἐκάλυπτον τὸ κτιστὸν τεταρτοσφαίριον τῆς κόγχης τοῦ ἱεροῦ.

Ἐνάλογοι ἀλλὰ καὶ κορινθιακοῦ τύπου κέραμοι εὐρέθησαν καὶ εἰς τὰς βασιλικὰς τοῦ Ἀφεντέλλη τῆς Λέσβου (ΟΡΛΑΝΔΟΣ, ΑΔ 1929, σ. 60, εἰκ. 66), τῆς Χερσονήσου (Καστρίου) Κρήτης (ΟΡΛΑΝΔΟΣ, ΠΑΕ 1955, σ. 335), τοῦ Ὀλοῦντος (Ἀνατ. Κρήτης) (ΟΡΛΑΝΔΟΣ, ΠΑΕ 1960, σ. 313, εἰκ. 9), Πανόρμου Κρήτης (Ν. ΠΛΑΤΩΝ, ΠΑΕ 1948, 122), τῶν Τριῶν ἐκκλησιῶν Πάρου (ΟΡΛΑΝΔΟΣ, ΠΑΕ 1961, σ. 186, εἰκ. 2), εἰς τὴν βασιλικὴν τοῦ Ναβαῦ (HILARY - SCHNEIDER, *The Memorial of Moses on Mount Nebo*, μέρος III, Ἱεροσόλυμα 1950) καὶ εἰς πλείστας ἄλλας.

¹ Περὶ καλυπτῆρων τῆς στέγης κεράμων ὁμιλεῖ καὶ ὁ ΕΥΣΕΒΙΟΣ ἐν Βίῳ Κωνσταντίνου III, 54 (ἐκδ. Hei-

kel, σ. 101), λέγων: ἢ δ' ἐπὶ τοῖς ὀρόφοις στέγη, τῶν καλυπτῆρων ἀφαιρουμένων ἐφθείρετο.

ΤΟ ΝΟΤΙΟΝ ΣΥΓΚΡΟΤΗΜΑ

Καθ' ὄλον τὸ μῆκος τῆς νοτίας πλευρᾶς τοῦ κυρίως ναοῦ εἶναι προσκεκολλημένον συγκρότημα προσκτισμάτων, ἀποτελούμενον ἐκ τριῶν διαδοχικῶν χώρων (πίν. 1, Η, Θ, Κ), ἡ στάθμη τοῦ δαπέδου τῶν ὁποίων εὐρίσκεται κατὰ 0.20 μ. χαμηλότερον τῆς στάθμης τοῦ νάρθηκος τοῦ κυρίως ναοῦ. Τὸ συγκρότημα τοῦτο πρέπει νὰ κα-



Εἰκ. 36. Ἀποψις τοῦ διακονικοῦ ἀπὸ ΝΔ.

τεσκευάσθη συγχρόνως πρὸς τὸν ναόν· διότι οἱ τοῖχοι ἀμφοτέρων παρουσιάζουν τὸ αὐτὸ σύστημα δομῆς, εἶναι δὲ καὶ ὀργανικῶς πρὸς ἀλλήλους συνδεδεμένοι.

Ἐκ τῶν τριῶν χώρων τοῦ ὁ μὲν δυτικώτατος (Η), περίπου τετραγώνος, διαστάσεων 4.14×4.90 μ., οὐδεμίαν παρουσιάζει θύραν ἐπικοινωνίας, οὔτε πρὸς τὸ ἐξωτερικόν, οὔτε πρὸς τὸν κυρίως ναόν, οὔτε καὶ πρὸς τὸν γειτονικόν του χώρον (Θ). Τούτου ἕνεκα ὁ προσορισμὸς του παραμένει ἄγνωστος. Πάντως ὡς κλιμακοστάσιον εἶναι ἀδύνατον νὰ ἐχρησίμευεν, ἀφ' οὗ, ὡς εἶδομεν (σ. 21), κτισταὶ κλίμακες ἀνόδου εἰς τὸν γυναικωνίτην εὐρέθησαν ἐντὸς τοῦ κυρίως ναοῦ κατὰ τὰ πλάγια αὐτοῦ κλίτη.

Ἐκ τῶν δύο ὑπολοίπων χώρων ὁ Θ, μεγαλύτερος τοῦ Κ (εἰκ. 36), ἔχει σχῆμα ἐπιμήκους ὀρθογωνίου, διαστάσεων 4.90×8.25 μ., ὅπερ συγκοινωνεῖ διὰ θύρας πρὸς τε τὸ ἐξωτερικόν καὶ πρὸς τὸν κυρίως ναόν καὶ πρὸς τὸν χώρον Κ. Χαρακτηριστικὴ εἰς τὸν χώρον αὐτὸν εἶναι ἡ παρ' ὅλους τοὺς τοίχους αὐτοῦ παρουσία χαμηλῶν κτιστῶν πεζουλίων (εἰκ. 36), πλάτους 0.60 καὶ ὕψους 0.20, ἀκόμη δὲ καὶ μιᾶς χαμηλῆς, κτιστῆς, εἰς σχῆμα σῖγμα ἢ πετάλου, τραπέζης χορδῆς 1.10 καὶ βέλους 0.85 μ. ὕψους δὲ 0.38 μ. (πίν. 1 καὶ εἰκ. 36) φερούσης ἄλειμμα ἐξ ἀσβεστοκονιάματος, ἐφ' οὗ παρατηροῦνται καὶ ἴχνη μηνισκοειδοῦς διακοσμῆσεως δι' ἐρυθροῦ χρώματος.

Τέλος ὁ τρίτος, ἀνατολικός, χώρος (Κ) κάπως μικροτέρων τοῦ ἄλλου διαστάσεων 4.90×6.40 μ., φέρει μὲν καὶ αὐτὸς κατὰ τὴν βόρειον αὐτοῦ πλευρὰν ἐν κτιστὸν πεζούλιον, μήκους 2.85 καὶ πλάτους 0.57 μ., χαρακτηρίζεται ὁμως κυρίως ἀπὸ τὴν ἐν τῷ μέσῳ τῆς ἀνατολικῆς αὐτοῦ πλευρᾶς παρουσίαν μαρμαρίνης βάσεως Ἁγ. Τραπεζίης (εἰκ. 37). Αὕτη ἀπέχουσα τοῦ ἀνατολικοῦ τοίχου 0.73 μ. ἔχει σχῆμα ὀρθογώνιον, διαστάσεων 1.07×1.79 μ. παρουσιάζει δὲ κατὰ τὰς τέσσαρας γωνίας τῆς τέσσαρας κυκλικὰς βαθύνσεις, διαμέτρου 0.12 μ., προοριζομένας πρὸς σφηνώσιν τῶν μὴ σωζομένων πλέσων τεσσάρων κιονίσκων, ἧτοι ποδῶν στηριζόντων τὴν καλυπτῆριον πλάκα τῆς. Πλὴν ὁμως



Εἰκ. 37. Ἡ βάση τῆς Ἁγ. Τραπεζίης τοῦ Ν. προσκτίσματος τῆς βασιλικῆς τοῦ Μαστιχάρη.

τούτων ὑπάρχει ἐντὸς τῆς βάσεως κατὰ τὸ νότιον ἄκρον αὐτῆς καὶ ὀρθογώνιον κιβωτιόσχημον κατασκεύασμα ἐκ πλίνθων (εἰκ. 37), διαστάσεων 0.32×0.23 , προωρισμένον προφανῶς δι' ἐγκαίνιον, τὸ ὁποῖον ὁμως δὲν εὐρέθη.

Χαρακτηριστικὴ ἐπίσης εἶναι καὶ ἡ διὰ θύρας, ἀνοίγματος 1.20 μ., ἐπικοινωνία τοῦ διαμερίσματος Κ πρὸς τὸ ἀνατολικὸν ἄκρον τοῦ νοτίου κλίτους τοῦ κυρίως ναοῦ, ἰδίᾳ δὲ ἡ ἐν τῷ χώρῳ τούτῳ τοῦ κλίτους παρουσία κτιστῶν πεζουλίων κατὰ τε τὴν πρὸς τὴν κιονοστοιχίαν (βόρειον) καὶ τὴν πρὸς τὸ ὑπόλοιπον κλίτος (δυτικὴν) πλευρὰν αὐτοῦ (εἰκ. 18).

Καὶ ἤδη ἐρωτᾶται, ποῖος ἡδύνατο νὰ εἶναι ὁ προορισμὸς τῶν δύο περιγραφέντων χώρων Θ καὶ Κ, ὧν ἀμφοτέρων τὰ δάπεδα κοσμοῦνται διὰ τε λαμπρῶν ψηφιδωτῶν κοσμημάτων καὶ δι' ἀφιερωτικῶν ἐπιγραφῶν, περὶ ὧν θὰ ὀμιλήσωμεν κατωτέρω;

Πρὶν ἢ ἀποφανθῶμεν ἐπὶ τοῦ ἐρωτήματος αὐτοῦ νομίζομεν σκόπιμον νὰ ἀναφέρωμεν, ὅτι ἐπιμήκη προσκτίσματα προσκεκολλημένα εἴτε κατὰ τὴν νοτίαν πλευρὰν τοῦ κυρίως ναοῦ εἴτε καὶ κατὰ τὴν βόρειον, εὐρέθησαν μέχρι τοῦδε καὶ εἰς ἀρκετὰς ἄλλας παλαιοχριστιανικὰς βασιλικὰς, ἡρμηνεύθησαν δὲ ποικιλοτρόπως.

Οὕτω 1) εἰς τὴν Λευκὴν καὶ τὴν Ἐρυθρὰν Μονὴν τοῦ Σοχάγκ (Ἀθρίβιος τῆς ἄνω Αἰγύπτου) ὑπάρχει προσκεκολλημένον εἰς τὴν νοτίαν μακρὰν πλευρὰν τοῦ κυρίως ναοῦ ἐπίμηκες διαμέρισμα, καταλήγον πρὸς Δυσμὰς εἰς κόγχην, διὰ τὸ ὅποῖον ὁ HUGO MONNERET DE VILLARD¹ κάμνει τὰς ἑξῆς τρεῖς ὑποθέσεις:

α) Ὅτι ἴσως νὰ εἶναι πλευρικός τις νάρθηξ, οἷοι συνηθίζοντο ἐν Συρίᾳ² ὑπὸ μορφὴν πλαγίας στοᾶς ἢ μᾶλλον κλειστός τις παρανάρθηξ, ὡς οἱ τῶν ναῶν τοῦ Τοῦρ Ἀβδίν³.

β) τόπος συναθροίσεως τῶν πιστῶν (ἔ.ἀ. σ. 113) καὶ

γ) ἐστιατόριον, δεδομένου τοῦ ἐπιμήκους αὐτοῦ σχήματος, ὅπερ διτηρήθη καὶ εἰς ἐστιατόρια βυζαντινῶν μονῶν (Δαφνίου, Ὁσ. Λουκά, Γκερεμὲ Καππαδοκίας κλπ.).

2) Εἰς τὸν ναὸν τοῦ Awgeh, μεταξὺ Συρίας καὶ Αἰγύπτου, ὑπάρχει πλαγίως στενομήκης αἵθουσα καταλήγουσα εἰς ἀψίδα. Ὁ προορισμὸς τῆς δὲν καθορίζεται ὑπὸ τῶν δημοσιουσάντων⁴.

3) Εἰς τὴν βασιλικὴν τῆς Μαναστηρινῆς τοῦ Σάλωνος ὑπάρχει προσκεκολλημένον πρὸς Βορρᾶν τοῦ κυρίως ναοῦ μακρόν, ἀδιαίρετον πρόσκτισμα, τὸν προορισμὸν τοῦ ὁποίου δὲν καθορίζει ὁ DYGGVE⁵.

4) Εἰς τὴν ἐν Θήρᾳ βασιλικὴν τοῦ ἀρχαγγέλου Μιχαὴλ εὔρηται προσκεκολλημένον πρὸς Νότον διμερὲς διαμέρισμα, διὰ τὸ ὅποῖον οὐδεμία παρέχεται ἐρμηνεία⁶.

5) Εἰς τὴν βασιλικὴν τοῦ Γκιουλ - Μπαχτσέ (Κλαζομενῶν) Μ. Ἀσίας ὑπάρχει προσκεκολλημένον πρὸς Νότον διμερὲς διαμέρισμα, ἐστρωμένον διὰ ψηφιδωτοῦ, περὶ τοῦ ὁποίου δὲν παρέχεται πληροφορία τις⁷.

6) Εἰς τὴν παρὰ τὸ Ἡραῖον τῆς Σάμου⁸ βασιλικὴν (τοῦ τέλους τοῦ 5^{ου} αἰ.) εἶναι προσηρητημένον πρὸς Βορρᾶν τοῦ κυρίως ναοῦ τριμερὲς πρόσκτισμα, φέρον θρανίον κτιστὸν παρὰ τὸν βόρειον τοῖχον καὶ πρὸ αὐτοῦ, ἐπὶ τοῦ ἐδάφους, τρεῖς ἐγκοπὰς χάριν σφηνώσεως τῶν ποδῶν τραπέζης. Ὁ A. M. SCHNEIDER θεωρεῖ τὸ πρόσκτισμα ὡς ξενοδοχεῖον, ἀνάλογον πρὸς τὸ ἐν τῇ ΔΙΑΘΗΚῃ ΤΟΥ ΚΥΡΙΟΥ (ἔκδ. Rachmani, Mainz 1899, I, 26) ἀναφερόμενον χωρίον καθ' ὃ *habeat ecclesia in proximitate hospitium in quo protodiaconus recipit peregrinos*. Πβλ. καὶ ΠΡΟΚΟΠ. Περὶ Κτισμ. V 6 (ἔκδ. Βόννης, σ. 324). Ὁ Ι. ΤΡΑΥΛΟΣ (ΑΕ 1939/41, σ. 54) τὸ θεωρεῖ ὡς αἵθουσαν ἀνάλογον πρὸς τὰ «ἐγκοιμητήρια» τῶν ἀρχαίων Ἀσκληπιείων. Λόγω τῆς ὑπάρξεως μιᾶς μόνον τραπέζης (ὅπως καὶ εἰς τοῦ Μαστιχάρη) καὶ δὴ παρὰ τὴν εἴσοδον, ἔχω τὴν γνώμην ὅτι πρόκειται μᾶλλον περὶ διακονικοῦ ἢ προθέσεως.

1 HUGO MONNERET DE VILLARD, Les couvents près de Sohag, Milan 1925, εἰκ. 2 καὶ 3 καὶ ἐν Atti del IV Congresso Internazionale di archeologia cristiana, τόμ. 1, σ. 319. Προχείρως καὶ παρὰ Γ. ΣΩΤΗΡΙΟΥ, Χριστιανικὴ καὶ βυζαντινὴ ἀρχαιολογία, 1, Ἀθῆναι 1942, εἰκ. 148, σ. 269.

2 Ναοί: Ἰουλιανοῦ ἐν Οὔμ - Ιτζ - Τζιμάλ τοῦ 345 μ.Χ., Κιρμπέτ Χάς, Κφέρ, Μπέχο, Ἀγ. Σεργίου Ντάρ Κιτά (537 - 567), Σερτζιλλά, κλπ. BUTLER, Syria II A εἰκ. 174, καὶ Archit. and other Arts, σ. 93, 149, 204, 202, 96.

3 Ναοί: Μάρ Ἀζιζαὲλ ἐν Κέφρ, Μάρ Κυριακὸς ἐν

Ἀρνάς (VILLARD, ἔ.ἀ. σ. 102), Μάρ Φιλόξενος ἐν Μιντιάδ (G. L. BELL, Churches and Monasteries of the Tur Abdin, σ. 75-81).

4 LAGRANGE ἐν Rev. Biblique 1897, σ. 613-615. MUSIL, Arabia Petrea II, εἰκ. 60.

5 E. DYGGVE ἐν Forschungen in Salona, τ. II, σ. 19, εἰκ. 13.

6 HILLER VON GÄRTRINGEN, Thera III, σ. 196, εἰκ. 213.

7 G. WEBER ἐν Byz. Zeitschrift 1901, σ. 570.

8 A. M. SCHNEIDER, AM 1929, σ. 122, εἰκ. 14.

7) Εἰς τὴν βασιλικὴν τῶν Ἀργάλων τῆς Λέαβου¹ εἶναι προσκεκολλημένον πρὸς Νότον τοῦ κυρίως ναοῦ ἐπίμηκες ἀδιαίρετον διαμέρισμα καταλήγον πρὸς Ἀνατολὰς εἰς τρίπλευρον ἐξωτερικῶς ἀψίδα ἱεροῦ. Ὁ ΕΥΑΓΓΕΛΙΔΗΣ, ἀκολουθῶν τὸν SCHNEIDER (ἔ.ἀ.), δέχεται ὅτι πρόκειται μᾶλλον περὶ ἐστιατορίου, ὃ δὲ ΤΡΑΥΛΟΣ (ἔ.ἀ.) περὶ «ἐγκοιμητηρίου». Κατ' ἐμὲ πρόκειται περὶ διακονικοῦ· διότι εἰς τὰ ἐγκοιμητήρια δὲν θὰ ὑπῆρχεν ἀψὶς ἱεροῦ.

8) Εἰς τὴν βασιλικὴν Ἀρνίθας τῆς Ρόδου² εὑρηται προσκεκολλημένον πρὸς Βορρᾶν ἐπίμηκες ἀδιαίρετον διαμέρισμα, ταυτοχρόνως ὅμως πρὸς Νότον καὶ μέγα διακονικόν. Ἡ συνύπαρξις τῶν δύο συνηγορεῖ ὑπὲρ διαφόρου προορισμοῦ.

9) Εἰς τὴν βασιλικὴν Καστρίου, Χερσονήσου Κρήτης³, εὑρηται πρὸς Βορρᾶν ὅμοιον πρὸς τὸ ἀνωτέρω στενόμηκες ἀδιαίρετον διαμέρισμα ἐστρωμένον διὰ ψηφιδωτοῦ ἀλλὰ μηδὲν συγκαίνων πρὸς τὸν ναόν.

10) Εἰς τὴν παρὰ τὴν Θεσσαλονικὴν βασιλικὴν τῆς Τούμπας⁴ ὑπάρχει πρὸς Βορρᾶν τοῦ ναοῦ διμερὲς ἐπίμηκες διαμέρισμα καταλήγον πρὸς Ἀνατολὰς εἰς ἡμικυκλικὴν κόγχην ἱεροῦ. Περὶ τοῦ προορισμοῦ τοῦ οὐδὲν ἀναφέρεται.

11) Εἰς τὴν βασιλικὴν τοῦ Ζαχρανὶ⁵ (Λιβάνου) εὑρηται πρὸς Νότον τοῦ κυρίως ναοῦ προσκεκολλημένον τριμερὲς διαμέρισμα ἐστρωμένον διὰ ψηφιδωτοῦ, ἐπιγραφή δ' ἐπὶ τοῦ δαπέδου τοῦ ἀναφέρει, ὅτι ἐψηφώθη τὸ διακονικὸν ἐν ἔτει 535 μ.Χ.

12) Εἰς τὴν βασιλικὴν τοῦ Κιρμπάτ - αλ - Καράκ⁶ ὑπάρχει προσκεκολλημένον εἰς τὴν βόρειον πλευρὰν τοῦ ναοῦ τριμερὲς διαμέρισμα καταλήγον πρὸς Ἀνατολὰς εἰς ἡμικυκλικὴν κόγχην ἱεροῦ καὶ χαρακτηριζόμενον ὑπὸ τοῦ ἐκδότου ἀσφαλῶς ὡς διακονικόν.

13) Εἰς τὴν μικρὰν μονόκλιτον βασιλικὴν παρὰ τὸν Ἅγ. Στέφανον τῆς Κω⁷ εἶναι προσκεκολλημένον πρὸς Βορρᾶν τριμερὲς διαμέρισμα καταλήγον πρὸς Ἀνατολὰς εἰς ἡμικυκλικὴν κόγχην ἱεροῦ καὶ χαρακτηριζόμενον ὑπὸ τοῦ BALDUCCI ὡς sacrestia.

14) Εἰς τὴν βασιλικὴν τῶν Καμαρῶν⁸ τῆς Κω, στενομήκης τριμερῆς αἵθουσα προσκεκολλημένη νοτίως τοῦ κυρίως ναοῦ ἐπικοινωνεῖ διὰ θύρας πρὸς τε τὸ ἐξωτερικόν καὶ πρὸς τὸ νότιον κλιτὸς τοῦ κυρίως ναοῦ. Ὁ δημοσιεύσας δὲν ἀποφαίνεται περὶ τοῦ προορισμοῦ τῆς.

15) Εἰς τὴν βασιλικὴν τοῦ Ἅγ. Γαβριὴλ⁹ τῆς Κω ὑπάρχει προσκεκολλημένον εἰς τὸ νότιον κλιτὸς τριμερὲς πρόσκτισμα καταλήγον πρὸς Ἀνατολὰς εἰς ἡμικυκλικὴν κόγχην ἱεροῦ συγκαίνων δὲ διὰ θύρας πρὸς τὸν ναόν.

Ἐκ τῆς ἐξετάσεως τοῦ ἀνωτέρω καταλόγου προκύπτει, ὅτι ἐκ τῶν εἰς τὸν κυρίως

1 Δ. ΕΥΑΓΓΕΛΙΔΗΣ, ΑΔ 1930, σ. 5, εἰκ. 1.

2 Α. ORLANDOS, Actes du Ve Congrès Intern. d'Arch. chrétienne, Paris 1957, σ. 115, εἰκ. 7.

3 Α. ΟΡΛΑΝΔΟΣ, ΠΑΕ 1956, σ. 249.

4 Γ. ΣΩΤΗΡΙΟΥ, ΑΕ 1929, σ. 177, εἰκ. 9.

5 Μ. ΣΕΪΝΑΒ, Les mosaïques du Liban, Paris 1958/59, σ. 90, εἰκ. 5.

6 Ρ. ΔΕΛΟΥΓΑΣ - ΧΑΪΝΕΣ, The University of Chicago Oriental Inst. Publ. τ. 85, 1960, πίν. 15, 8.

7 BALDUCCI, Basiliche protocristiane e bizantine a Co, εἰκ. 8.

8 BALDUCCI, ἔ.ἀ. σ. 36, εἰκ. 29.

9 Τὸ διακονικόν, συγγεόμενον κατ' ἀρχὰς πρὸς τὴν πρόθεσιν (Κ. ΚΑΛΛΙΝΙΚΟΥ, Ὁ χριστιανικὸς ναὸς καὶ τὰ τελούμενα ἐν αὐτῷ, Ἀθῆναι 1958 (ἔκδ. 2) σ. 149), ἠδύνατο νὰ κεῖται ἀδιακρίτως εἴτε πρὸς Νότον εἴτε πρὸς Βορρᾶν νάρθηκος τοῦ ναοῦ. Βλ. σχετικῶς τὴν μελέτην μου «Ἡ ἀπὸ τοῦ πρὸς τὸ ἱερόν μετακίνησις τοῦ διακονικοῦ τῶν ἐλληνιστικῶν βασιλικῶν» ἐν Δελτ. Χριστ. Ἀρχαιολ. Ἐταιρείας, Περίοδ. Δ, τ. Δ', 352 - 372 (τιμητικὸς τόμος Γ. Σωτηρίου).

ναόν, πρὸς Νότον ἢ πρὸς Βορρᾶν, προσκεκολλημένων κτισμάτων, ὅσα μὲν κατέληγον πρὸς Ἀνατολὰς εἰς κόγχην ἱεροῦ ἢ εἶχον παρὰ τὸν ἀνατολικὸν τῶν τοῖχον ἰδρυμένην Ἄγ. Τράπεζαν (ὡς εἰς Μαστιχάρη) θὰ πρέπει νὰ ἦσαν «διακονικά», τοσοῦτω μᾶλλον καθόσον εἰς πολλὰ ἐξ αὐτῶν ἐπιγραφαι ἐπὶ τοῦ ψηφιδωτοῦ διαπέδου τῶν χαρακτηρίζουν αὐτὰ ὡς «διακονικά». Συγκοινωνοῦσι δ' ἄλλως τε πάντοτε τὰ διαμερίσματα τῶν διακονικῶν διὰ θύρας πρὸς τὸ γειτονικὸν κλίτος τοῦ κυρίως ναοῦ (ὡς καὶ εἰς Μαστιχάρη). Μόνον τὰ μὴ ἔχοντα πρὸς Ἀνατολὰς ἀψίδα ἱεροῦ καὶ μὴ συγκοινωνοῦντα πρὸς τὸν ναὸν διὰ θύρας δύνανται ἴσως νὰ θεωρηθῶν ὡς τόποι νυκτερινῆς ἢ ἄλλης διαμονῆς τῶν προσκυνητῶν, οἷους τοὺς περιγράφει καὶ ὁ ΠΡΟΚΟΠΙΟΣ (Κτισμ. V 6, Βόννης, σ. 324). Εἰς τὴν περίπτωσιν ταύτην θὰ πρέπει νὰ ὑπαχθῶν τὰ πρὸς Βορρᾶν τῶν βασιλικῶν τῆς Ἀρνίθας καὶ τοῦ Καστρίου Χερσονήσου Κρήτης στενομήκη διαμερίσματα (ἀνωτέρω ἀριθμ. 8 καὶ 9).



Εἰκ. 38. Πήλινον φλασκοειδὲς ἀγγεῖον εὔρεθὲν εἰς τὸν προθάλαμον τοῦ διακονικοῦ.

Ἐνδιαφέρον εὔρημα (εἰκ. 38) ἐγένετο εἰς τὸ δυτικὸν τέρμα τοῦ μεσαίου διαμερίσματος τοῦ νοτίου προσκτίσματος. Εἶναι τοῦτο πήλινον δισκόμορφον ἢ φλασκοειδὲς, ἔλαφρως περὶ τὸ ὀμφαλωτὸν κέντρον του ἐξωγκωμένον ἀγγεῖον, ὀλικοῦ ὕψους 0.26 καὶ πάχους κατὰ μὲν τὸ μέσον 0.10, κάτω δὲ 0.05 μ. Εἶναι ἐφωδιασμένον μὲ μικρὸν στόμιον καὶ μὲ δύο ἑκατέρωθεν αὐτοῦ μικρὰς λαβὰς. Εἰς τὸ ἄνω μέρος τῆς ἐτέρας τῶν κυκλικῶν παρειῶν αὐτοῦ φέρει ἐγγάρακτον παράστασιν πτηνοῦ καὶ φύλλου (εἰκ. 39). Τὸ σχῆμά του ὁμοιάζει πρὸς τὸ τῶν λεγομένων «εὐλογιῶν»¹ (Ἄγ. Μηνᾶ, Ἄγ. Τόπων κλπ.), ὑποδηλοῖ πιθανῶς χρῆσίν του ὡς «φιάλης προσκυνητοῦ»², ἤτοι δι' ἡγιασμένον ὕδωρ ἢ ἔλαιον.

Τὸ ἡμέτερον ἀγγεῖον ἀπόκειται σήμερον εἰς τὸ ἀρχαιολογικὸν μουσεῖον τῆς Κῶ.

¹ Βλ. σχετικῶς Κ. Μ. KAUFMANN, Handb. der christl. Archäologie³, Paderborn 1922, 597, εἰκ. 290 καὶ Α. GRABAR, Les ampoules de Terre Sainte, Monza - Bobbio, Paris 1958.

² Ὁμοίωσχημα πήλινα, ἀλλ' ἀρχαῖα, φλασκοειδῆ ἀγγεῖα εὔρεθῆσαν καὶ εἰς Τίπασα τῆς Β. Ἀφρικῆς καὶ εἰς Τεγέαν. Ἐχαρακτηρίσθησαν δὲ τὸ μὲν πρῶτον ὑπὸ

τοῦ δημοσιεύσαντος αὐτὸ J. BARADEZ (Tirasa, Alger 1957, σ. 14, εἰκ. 7) ὡς ἔργον καρθηγονιακῆς κεραμεικῆς, τὸ δὲ δεύτερον ὑπὸ τοῦ ZÜCHNER (Griechische Klappspiegel, εἰκ. 102-103) ὡς «φιάλη προσκυνητοῦ» κορινθιακοῦ ἐργαστηρίου τοῦ 4^{ου} π. Χ. αἰῶνος. Τὸ δεύτερον τοῦτο ἀπόκειται σήμερον εἰς τὸ Ἐθν. Ἀρχαιολ. Μουσεῖον Ἀθηνῶν ὑπ' ἀρ. 255 - 56.

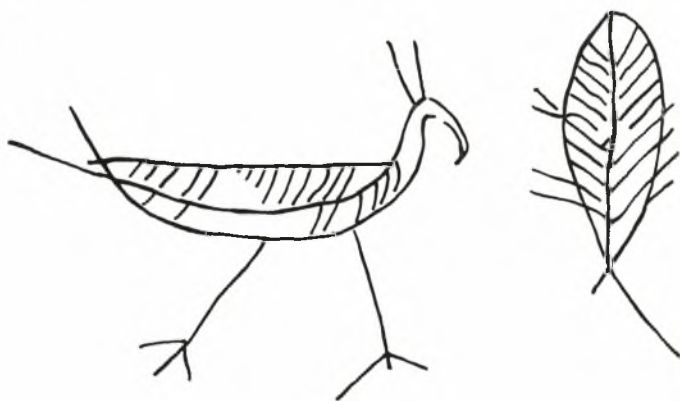

Εἰκ. 39. Πτηνὸν καὶ φύλλον χαραγμένα ἐπὶ τοῦ ἀγγείου τῆς εἰκόνας 38.

ΤΟ ΒΑΠΤΙΣΤΗΡΙΟΝ

Τὸ βαπτιστήριον τῆς ἐξεταζομένης βασιλικῆς ἦτο ἰδρυμένον οὐχὶ ἐντὸς τοῦ αἰθρίου, ὡς ὀρίζει ἡ ΔΙΑΘΗΚΗ ΤΟΥ ΚΥΡΙΟΥ (Βιβλ. Α' κεφ. 29), ἢ παρὰ τὸν νάρθηκα τοῦ ναοῦ, ὡς συνέβαινεν εἰς τὰς πλείστας τῶν βασιλικῶν τῆς κυρίως Ἑλλάδος, ἀλλὰ, κατὰ συνήθειαν ἐφαρμοσθεῖσαν καὶ εἰς ἄλλας βασιλικὰς τῆς Κω, παρὰ τινὰ τῶν ἀνατολικῶν γωνιῶν τοῦ ναοῦ, ἄλλοτε τὴν ΒΑ., ὡς ἐν τῇ βασιλικῇ τοῦ Ἀγ. Στεφάνου¹, καὶ ἄλλοτε τὴν ΝΑ., ὡς ἐν τῇ βασιλικῇ τοῦ Ἀγ. Παύλου². Ἐνταῦθα εἶναι προσκεκολλημένον εἰς τὸ ἀνατολικὸν ἡμισυ τοῦ τοίχου τοῦ βορείου κλίτους τοῦ ναοῦ καὶ δὴ οὕτως, ὥστε ὁ ἀνατολικὸς του τοίχος νὰ εὐρίσκειται εἰς τὴν προέκτασιν τοῦ ἀνατολικοῦ τοίχου τοῦ κυρίως ναοῦ³ (πίν. 1).

Τὸ ὄλικόν σχῆμα τοῦ βαπτιστηρίου εἶναι ἐπίμηκες ὀρθογώνιον φέρον ἐξέχουσαν πρὸς Ἀνατολὰς μικρὰν ἡμικυκλικὴν κόγχην. Τὸ ὀρθογώνιον τοῦτο διαιρεῖται δι' ἐγκαρσίου τοίχου, πάχους 0.60 μ., εἰς δύο ἄνισα διαμερίσματα: ἐν μικρότερον πρὸς Ἀνατολὰς (πίν. 1, Ε), ἐσωτερικῶν διαστάσεων 5.25 × 5.25 μ., καὶ ἐν μεγαλύτερον πρὸς Δυσμὰς (πίν. 1, Ζ), ἐσωτερικῶν διαστάσεων 6.00 × 7.43 μ., χρησιμεῦον ὡς προθάλαμος τοῦ πρώτου. Τὸ πρῶτον φέρει ἐν τῷ κέντρῳ του σταυρόσχημον κολυμβήθραν, ἔχει δὲ τὸ δάπεδον αὐτοῦ ἐστρωμένον διὰ ψηφιδωτῶν. Τὸ δεύτερον φέρει ἐφαπτόμενα πρὸς ὅλους τοὺς τοίχους αὐτοῦ κτιστὰ πεζούλια, πλάτους 0.50 καὶ ὕψους 0.30 μ., χρησιμεύοντα ὡς καθίσματα. Τὸ δάπεδον αὐτοῦ εἶναι ἐστρωμένον διὰ μεγάλων τετραγώνων πλακῶν ἐξ ὀπτῆς γῆς, πλευρᾶς 0.60 καὶ πάχους 0.03 μ., διαγωνίως τοποθετημένων (πίν. 1, Ζ).

Τὰ δύο διαμερίσματα τοῦ βαπτιστηρίου συγκοινωνοῦσι πρὸς ἄλληλα διὰ θύρας, πλάτους 1.30, ἀνοιγομένης εἰς τὸ μέσον τοῦ διαχωριστικοῦ τῶν τοίχου. Τὸ δυτικὸν διαμέρισμα Ζ φέρει δύο ἄλλας ἀκόμη θύρας: μίαν εἰς τὸ μέσον τοῦ δυτικοῦ ἐξωτερικοῦ του τοίχου, πλάτους 1.12 μ., διὰ τῆς ὁποίας ἐγένετο ἢ εἰς αὐτὸ ἐκ τοῦ ἐξωτερικοῦ προσπέλασις, καὶ δευτέραν, πλάτους 1.20 μ., ἀνοιγομένην εἰς τὸ δυτικὸν ἄκρον τοῦ νοτίου του τοίχου, δι' ἧς καὶ μόνης συνεκοινώνει τὸ βαπτιστήριον πρὸς τὸ βόρειον κλίτος τοῦ ναοῦ. Πρέπει δ' ἐνταῦθα νὰ σημειωθῇ ὅτι αἱ δύο θύραι, δι' ὧν ὁ προθάλαμος συνεκοινώνει ἀφ' ἑνὸς πρὸς τὸ φωτιστήριον καὶ ἀφ' ἑτέρου πρὸς τὸ βόρειον κλίτος τοῦ ναοῦ, στεροῦνται κατωφλίων, τοῦθ' ὅπερ σημαίνει, ὅτι δὲν ἐκλείοντο διὰ ξυλίνων θυροφύλλων ἀλλὰ διὰ παραπετασμάτων (συρτῶν βήλων), ὡς ἀπαιτεῖ καὶ ἡ ΔΙΑΘΗΚΗ ΤΟΥ ΚΥΡΙΟΥ (I, 19) λέγουσα: *Similiter domus baptismi sit velo obtecta*. Πβλ. J. QUASTEN, *Monumenta eucharistica et liturgica vetustissima*, Βόννη 1935-37, σ. 231, 1. Τοῦτ' αὐτὸ λέγει καὶ ἡ ΑΡΑΒΙΚΗ ΔΙΔΑΣΚΑΛΙΑ (II, 125, 9-10, ἔκδ. Funk): *ed ita* (δηλ. διὰ τῆς χρήσεως βήλου) *etiam sit in photisterio*.

1 BALDUCCI, *Basiliche protocristiane... a Coe*, σ. 17, εἰκ. 9.

2 BALDUCCI, *Basiliche protocristiane... a Coe*, σ. 24, εἰκ. 15.

3 Περὶ τῆς θέσεως εἰς ἣν ἐτοποθετοῦντο καὶ περὶ

τοῦ σχεδίου, ὅπερ ἐδίδετο εἰς τὰ βαπτιστήρια τῆς Δωδεκανήσου βλέπε τὴν μελέτην μου *Les baptistères du Dodécanèse* ἐν *Actes du Ve Congrès International d'Archéologie chrétienne*, Città del Vaticano et Paris 1957, σ. 199-211.

Ἡ περιγραφεῖσα κτηριολογικὴ διάταξις τοῦ βαπτιστηρίου συμφωνεῖ πλήρως πρὸς τὴν τελετουργικὴν τάξιν τῆς μυστικῆς εἰσδοχῆς τῶν μελλοβαπτίστων.

Πράγματι ἐκ τῶν χώρων αὐτοῦ, Ε καὶ Ζ (πίν. 1), ὁ μὲν Ζ χρησιμεύων ὡς προθάλαμος τοῦ Ε, ἀντιστοιχεῖ πρὸς τὸν ὑπὸ ΚΥΡΙΑΛΟΥ τοῦ Ἱεροσολύμων¹ ὀνομαζόμενον προαύλιον ἢ ἐξώτερον οἶκον, πρὸς τὸ διαμέρισμα δηλαδὴ ἐκεῖνο, εἰς τὸ ὁποῖον ἐτελεῖτο τὸ πρῶτον μέρος τῆς ἀκολουθίας τοῦ βαπτίσματος τὸ συνιστάμενον εἰς εὐχὰς πρὸς τοὺς κατηχουμένους², ἐξορκισμοὺς καὶ εἰς τὴν διακήρυξιν τῆς ὁμολογίας τῆς πίστεως³, καθ' ἣν ὁ μελλοβάπτιστος ἰστάμενος καὶ τείνων τὴν χεῖρα ἐστρέφετο πρὸς Δυσμὰς (πρὸς τὰς χώρας τοῦ σκότους) ἀποτασσόμενος τῷ Σατανᾷ⁴. Μεθ' ὃ ἠκολούθει ἢ εἰς τὸν ἐσώτερον χώρον ἦτοι τὸ κυρίως βαπτιστήριον ἢ φωτιστήριον εἴσοδος αὐτοῦ, ἢ ἀπόδυσις αὐτοῦ ἢ δι' ἠγιασμένου ἐλαίου ἐπάλειψις τῶν διαφόρων μελῶν τοῦ σώματός του, ἢ πρὸ τοῦ ἐπισκόπου ἀπαγγελία τοῦ συμβόλου τῆς πίστεως καὶ ἢ εἰς τὴν κολυμβήθραν τοῦ ἁγίου βαπτίσματος τριπλῆ κατάβασις καὶ ἀνάβασις, πρὸς λῆψιν τοῦ συμβολικοῦ λουτροῦ. Τούτων τελεσθέντων ὁ νεοφώτιστος, ἐνδύμενος λευκὸν ἱμάτιον, ἐδέχετο τὸ χρίσμα ἦτοι τὴν σφραγίδα δωρεᾶς τοῦ Ἁγ. Πνεύματος παρὰ τοῦ ἐπισκόπου, ἰσταμένου ἐπὶ τῆς κατὰ μίαν βαθμίδα ὑψωμένης ἀνατολικῆς κόγχης⁵.

Κατὰ τὸ τρίτον μέρος τῆς ἀκολουθίας τοῦ βαπτίσματος ὁ νεοφώτιστος, ἐξερχόμενος τοῦ βαπτιστηρίου, διέσχισε τὸν ἐξωτερικὸν οἶκον Ζ καὶ διὰ τῆς πλαγίας αὐτοῦ θύρας εἰσήρχετο, συνοδευόμενος ὑπὸ τῶν οἰκείων του, εἰς τὸν κυρίως ναόν, ἵνα μετάσχῃ διὰ πρῶτην φορὰν, τῆς θείας εὐχαριστίας, τελουμένης πάντοτε ἐν συνεχείᾳ τῆς ἀκολουθίας τοῦ βαπτίσματος.

¹ ΚΥΡΙΑΛΟΥ ΙΕΡΟΣΟΛΥΜΩΝ, Μυσταγωγικὴ κατήχησις 1-4 (MIGNE, Ἑλλ. Πατρ., τ. 33, σ. 1068 ἐξ.) Βλ. σχετικῶς καὶ Γ. ΣΩΤΗΡΙΟΥ, Χριστιανικὴ καὶ Βυζαντινὴ Ἀρχαιολογία, ἐν Ἀθήναις 1942, σ. 220 ἐξ. καὶ Α. ΠΑΠΑΓΕΩΡΓΙΟΥ ἐν Report of the Departement of Antiquities, Cyprus 1963, σ. 98. Ἴδου πῶς ἔχει τὸ σχετικὸν πρὸς τὸ βάπτισμα χωρίον τοῦ Κυρίλλου: *Εἰσήμετε πρῶτον εἰς τὸν προαύλιον τοῦ βαπτιστηρίου οἴκον, καὶ πρὸς τὰς δυσμὰς ἐστῶτες ἠκούσατε καὶ προσελάττεσθε ἐκτείνειν τὴν χεῖρα καὶ ὡς παρόντι ἀπειράττεσθε τῷ Σατανᾷ... Ὅτε σὺν τῷ Σατανᾷ ἀποτάττη... ἀνοίγεται σοι ὁ παράδεισος τοῦ Θεοῦ, ὃν ἐφύτευσε κατὰ ἀνατολὰς... Καὶ τοῦτου σύμβολον, τὸ στραφῆναί σε ἀπὸ δυσμῶν πρὸς ἀνατολήν, τοῦ φωτός τὸ χωρίον. Τότε σοι ἐλέγετο εἰπεῖν Πιστεύω εἰς τὸν Πατέρα, καὶ εἰς τὸν Υἱόν, καὶ εἰς τὸ Ἅγιον Πνεῦμα, καὶ εἰς ἐν βάπτισμα.. Καὶ ταῦτα ἐν τῷ ἐξωτέρῳ ἐγένετο οἶκον... Διὰ τοῦτο ἀναγκαίως ὑμῖν παραθήσομαι... τίνων ἢν σύμβολα, τὰ ὑφ' ἡμῶν ἐν τῷ ἐσωτέρῳ οἴκῳ γενόμενα. Εὐθὺς σὺν εἰσελθόντες, ἀπεδύεσθε τὸν χιτῶνα. Καὶ τοῦτο ἦν εἰκὼν τοῦ τὸν παλαιὸν ἄνθρωπον ἀποδύεσθαι σὺν ταῖς πράξεσιν... Εἶτα ἀποδυνθέντες, ἐλαίῳ ἠλείφεσθε ἐπορκιστῶ, ἀπ' ἄκρων τριῶν κορυφῆς ἕως τῶν κάτω καὶ κοινοὶ ἐγένεσθε τῆς καλλιελαίου, Ἰησοῦ Χριστοῦ.*

Μετὰ ταῦτα, ἐπὶ τὴν ἁγίαν τοῦ θεοῦ βαπτίσματος ἐχειραγωγείσθε κολυμβήθραν... Καὶ ὁμολογήσατε τὴν σωτήριον ὁμολογίαν, καὶ κατεδύετε τρίτον εἰς τὸ ὕδωρ, καὶ πάλιν ἀνε-

δέετε καὶ ἐναυθῆα, διὰ συμβόλου τὴν τριήμερον τοῦ Χριστοῦ αἰνιττόμενοι ταφήν... Καὶ ὑμῖν ὁμοίως ἀναβεβηκόσιν ἀπὸ τῆς κολυμβήθρας τῶν ἱερῶν ναμάτων, ἐδόθη χρίσμα, τὸ ἀντίτυπον οὗ ἐχρίσθη Χριστός. Τοῦτο δὲ ἐστὶ τὸ ἅγιον Πνεῦμα... Καὶ πρῶτον ἐχρίεσθε ἐπὶ τὸ μέτωπον... εἶτα ἐπὶ τὰ ὠτα... εἶτα ἐπὶ τὴν σφορηγίαν... μετὰ ταῦτα ἐπὶ τὰ στήθη... Τούτου τοῦ ἁγίου χρίσματος καταξιοθύντες, καλεῖσθε Χριστιανοί... Ἀποδυσάμενον δὲ τὰ παλαιὰ ἱμάτια, καὶ ἐνδυσάμενον τὰ πνευματικῶς λευκά, χρὴ λευχειμονεῖν διαπαντός. Οὐ πάντως τοῦτο λέγομεν, ὅτι σε δεῖ λευκὰ ἱμάτια προβεβλησθαι ἀεὶ ἀλλὰ τὰ ὄντως λευκὰ καὶ λαμπρὰ [καὶ πνευματικὰ], ἀναγκαῖόν ἐστι περιβεβλησθαι.

² Βλ. τὰ σχετικὰ μέρη τῶν κατηχήσεων παρὰ Η. LIETZMAN, *Kleine Texte 5*, Bonn 1923, σ. 10 ἐξ.

³ Ἐπιγραφή τοῦ α' ἡμίσεος τοῦ 5ου μ.Χ. αἰῶνος, εὐρεθεῖσα ἐπὶ ψηφιδωτοῦ διαπέδου τῆς παρὰ τὴν Ἀντιόχειαν σταυρομόρφου βασιλικῆς τοῦ Καουσιεῖ, ἀναφέρει διαμέρισμά τι, ὅπερ ἀποκαλεῖ πιστικόν (D. LEVI, *Antioch. Mosaic Pavements I*, 1947, σ. 284-285). Βλ. σχετικῶς καὶ BERCHMANS ἐν *L'antiquité classique 8*, 1939, 483. Μήπως ἦτο τοῦτο ὁ προθάλαμος ὅπου ἐπίσης ἀπηγγέλλετο ἡ ὁμολογία τῆς πίστεως;

⁴ Πβλ. GOAR, *Εὐχολόγιον*, Βενετία 1730, σ. 279 ἐξ.

⁵ Εἰς τινα βαπτιστήρια τὸ χρίσμα φαίνεται ὅτι παρείχετο εἰς ἰδιαίτερον χώρον, καλούμενον τοῦτου ἕνεκα χρισμάριον.

Ἐξετάσωμεν ἤδη λεπτομερέστερον τὰ τῆς ἐξωτερικῆς διατάξεως καὶ τῆς διακοσμῆσεως τοῦ κυρίως βαπτιστηρίου.

Ὡς ἤδη εἶπομεν, τὸ ἡμέτερον βαπτιστήριον παρουσιάζει ἐξωτερικῶς τὴν μορφήν τετραγώνου, ὅπερ ὁμως μεταβάλλεται ἐσωτερικῶς εἰς ὀκτάγωνον, περίκεντρον σχέδιον διὰ τῆς κατὰ τὰς τέσσαρας αὐτοῦ γωνίας κατασκευῆς ἡμικυλινδρικών κογχῶν.

Ἡ μετὰ τεσσάρων γωνιαίων ἡμικυλινδρικών κογχῶν διάταξις, ἐφηρμόσθη συχνότατα κατὰ τὴν παλαιοχριστιανικὴν ἐποχὴν, ἰδίᾳ δὲ εἰς μαρτύρια καὶ βαπτιστήρια, ἅτινα πρῶτα, ὡς κτήρια λατρείας, ἐκκληρονόμησαν τὴν περίκεντρον μετὰ θόλου μορφήν λόγῳ τῆς εἰς τὰ σώματα τῶν ἁγίων ἢ τῆς εἰς τὸ ἡγιασμένον ὕδωρ παρουσίας τῆς Θείας Χάριτος, ἧτις συνῆπτεν αὐτὰ πρὸς τὸν οὐράνιον κόσμον (GRABAR, *Martyrium I*, Paris 1943, σ. 203). Ἡ μετὰ 4 γωνιαίων κογχῶν διάταξις ἐφηρμόσθη εἰς κτήρια τῆς τε

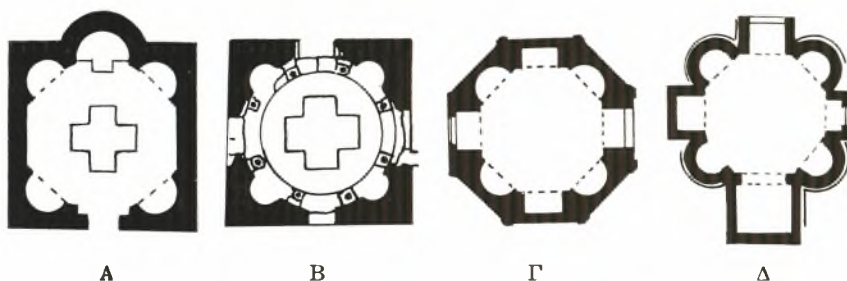

Εἰκ. 40. Τύποι βαπτιστηρίων μετὰ γωνιαίων κογχῶν.

Ἀνατολῆς, τῆς Κωνσταντινουπόλεως καὶ τῆς Δύσεως, διακρίνομεν δὲ τὰς ἐξῆς τέσσαρας μορφολογικὰς αὐτῆς κατηγορίας.

A) Ὀκτάγωνον ἀπλοῦν ἐγγεγραμμένον εἰς τετράγωνον περίβλημα (ὡς τὸ τοῦ Μαστιχάρη) (εἰκ. 40, A). Παραδείγματα: 1) Καλάτ Σεμάν τῆς Συρίας (LASSUS, *Sanctuaires de Syrie*, 1947, εἰκ. 96, TCHALENKO, *Villages de Syrie II*, 1953, πίν. 73, 76, 83, 87). 2) Ἀμπού-Μηνᾶ τῆς Αἰγύπτου (KAUFMANN, *Die Menasstadt*, 1910, εἰκ. 46, WARD PERKINS, *Papers of the British School at Rome XVII*, 1949, εἰκ. 4). 3) Ἁγ. Σοφίας Κωνσταντινουπόλεως (Ε. ΑΝΤΩΝΙΑΔΗΣ, Ἔκφρ. Ἁγ. Σοφίας I, 1907, εἰκ. 178). 4) Ἀκυληίας τῆς Ἄνω Ἰταλίας (G. BRUSIN - L. ZEVATO, *Monumenti di Aquileia e di Grado*, 1957, εἰκ. 89, πίν. VII). 5) Βριξίας (Brescia) (A. DE CAPITANI, *Architettura* 1944, πίν. 8 καὶ 17). 6) Μιλάνου St. Aquilino (VERZONE, *Architettura religiosa dell' Italia settentrionale*, εἰκ. 37-39). 7) Torcello (BRUNETTI, BETTINI, FORLATI, FIOCCA, *Torcello*, σ. 61, εἰκ. 3). 8) Ν. Γαλλίας: Fréjus (J. FORMIGÉ, *Mélanges Martroye*, 1940, σ. 39-51, HUBERT, *L'art préromain*, 1938, εἰκ. 66). 9) Ἐλβετίας Riva San Vitale (J. GANTNER, *Kunstgeschichte der Schweiz*, 1936, εἰκ. 70-71, MERCURELLI, *Riv. Arch. christ.* 20, 1943, σ. 330).

B) Κύκλος ἀπλοῦς ἐγγεγραμμένος εἰς τετράγωνον (εἰκ. 40, B). 1) Κῶς. Πόλις περιτειχισμένη (MORRICONE, *Bolletino d'Arte* 1950, 59, εἰκ. 8. Μετὰ κίωνων μεταξὺ τῶν κογχῶν). 2) Κῶς, Καπαμᾶ (MORRICONE, αὐτ. σ. 328, εἰκ. 108, ORLANDOS, *Actes du Ve Congrès d'Arch. Chrét.*, σ. 204, εἰκ. 7). 3) Ἐφτὰ βήματα (ΟΡΛΑΝΔΟΣ, Πρακτ. Ἀκ. Ἀθηνῶν τ. 3. 1928, σ. 441-444. Ὁ αὐτὸς ἐν *Actes Ve Congrès*, σ. 200, εἰκ. 1) 4) Μίλητος

(WIEGAND, Sitzungsber. der preussischen Akad. der Wiss., 1904, εἰκ. 27, ORLANDOS, Actes, σ. 211). 5) Γέρασα Ὑπεριορδανίας, βασιλ. Ἀγ. Ἰωάννου (W. CROWFOOT, Churches at Jerash, 1931, εἰκ. 4, LASSUS, Sanct. de Syrie, 1947, εἰκ. 67, P. BAGATTI, Actes du Ve Congrès κλπ., σ. 227, εἰκ. 4, 6), 6) Reims Γαλλίας (HUBERT, Arch. relig., 1952, ἀρ. 33).

Γ) Ἐσωτερικῶς καὶ ἐξωτερικῶς ὀκτάγωνον σχέδιον, μὲ 8 κόγχας ἐναλλάξ ἡμικυκλικὰς καὶ ὀρθογωνίους ἐγγεγραμμένας (εἰκ. 40, Γ). 1) Μιλάνον (VERZONE, Arch. rel. Ital. sett. 1942, εἰκ. 52, πίν. 1-2). 2) Albenga (VERZONE, αὐτ. εἰκ. 34). 3) Ventimiglia (ρωμανικόν).

Δ) Ὀκτάγωνον μὲ ἐλευθέρως ἐξωτερικῶς τὰς τε ἡμικυκλικὰς καὶ τὰς ὀρθογωνίους κόγχας (εἰκ. 40, Δ). Ἰταλία 1) Ραβέννα Βαπτιστ. Ὀρθοδόξων (VERZONE, Archit., εἰκ. 36. MEZOTTI, VIII Corso Rav. 1961, σ. 255-278. 2) Novara (VERZONE, αὐτ. εἰκ. 35). 3) Lomello (VERZONE, αὐτ. εἰκ. 46-47, L. CREMA, Archit., 1956, σ. 181). 4) Como (μετὰ κίωνων) A. DE CAPITANI, Archit., 1944, πίν. 12, 1). Γαλλία 5) Nevers (J. HUBERT, Actes Ve Congrès, σ. 101).

Τὸ ἡμέτερον βαπτιστήριον, ὑπαγόμενον εἰς τὴν 1^{ην} ἐκ τῶν ἀνωτέρω καταλεχθεισῶν κατηγοριῶν, παρουσιάζει εἰς μὲν τὰς τέσσαρας γωνίας τοῦ ἐξωτερικῶς τετραγώνου σχεδίου του ἀνὰ μίαν ἡμικυκλικὴν κόγχην, διαμέτρου 1.60 μ., ἣτις θὰ ἐκαλύπτετο ὑψηλὰ διὰ τεταρτοσφαιρίου, κατὰ δὲ τὸ μέσον τῆς ἀνατολικῆς αὐτοῦ πλευρᾶς μίαν μεγαλύτεραν, ἐσωτερικῶς καὶ ἐξωτερικῶς ἡμικυκλικὴν κόγχην, ἐσωτ. διαμέτρου 2.00 μ., ἔχουσαν τὸ δάπεδον αὐτῆς κατὰ 0.26 μ. ὑψηλότερον τοῦ δαπέδου τοῦ ὑπολοίπου βαπτιστηρίου, πρὸ δὲ αὐτῆς πλατύβαθμον, πλάτους 0.70 καὶ ἐξοχῆς 0.55 μ.

Τοιαύτην εἰς τὸ μέσον τῆς ἀνατολικῆς πλευρᾶς ἀνοιγομένην μικρὰν ἢ μεγάλην κόγχην, προοριζομένην ἵνα ἐντὸς αὐτῆς ἴσταται ὁ ἐπίσκοπος κατὰ τὴν ἀκολουθίαν τοῦ βαπτίσματος, παρουσιάζουσι καὶ πολλὰ ἄλλα παλαιοχριστιανικὰ βαπτιστήρια, ἐμφανίζοντα αὐτὴν ἄλλοτε ἀνοιγομένην εἰς τὸ πάχος τοῦ ἀνατολικοῦ τοίχου¹, ἄλλοτε δ' ἐξέχουσαν αὐτοῦ ἡμικυκλικῶς² ἢ ἐγγεγραμμένην ἐντὸς ὀρθογωνίου³, σπανιώτερον δὲ ἐξωτερικῶς τρίπλευρον⁴ ἢ πολυγωνικὴν⁵. Ἐνίοτε μάλιστα ἐντὸς τῆς κόγχης ταύτης ἐτοποθετεῖτο καὶ ἡ—κυκλικὴ πλέον—κολυμβήθρα⁶.

1 Βαπτιστήριον βασιλικῆς τῆς πόλεως Κῶ (L. MORICONE, Bollet. d'Arte 1950, σ. 59, εἰκ. 8).

2 Βαπτιστήρια: Μιλήτου (ΓΗ. WIEGAND, Sitzungsber. preuss. Akad. Wiss. 1904, εἰκ. 7), Κάσο - Ἰμπλισού (Β. Συρίας) (H. C. BUTLER, Princ. Exped. II B, 1919/20, εἰκ. 211), Ντάρ-Κιτά, βασιλικὴ Ἀγ. Σεργίου (Συρίας) (H. C. BUTLER, Architecture and other Arts 1903, σ. 203, εἰκ. 79, LASSUS, Sanct. de Syrie, 1947, σ. 225), Νισίβιος (Μεσοποταμίᾳ) (Α. ΚΗΑΤΣΑΤΡΙΑΝ, Actes du Ve Congrès d'Arch. Chrét. 1957, εἰκ. 1-3), Ἐρμίου Α. ΟΡΛΑΝΔΟΣ (Τὸ Ἔργον τῆς Ἀρχ. Ἐταιρ. τοῦ 1956, εἰκ. 78), Riva San Vitale (Ἐλβετίας) (J. GANTNER, Kunstgesch. der Schweiz, 1936, εἰκ. 70) κλπ.

3 Βαπτιστήρια: Ἀγ. Σοφίας Κωνσταντινουπόλεως (Ε. ΑΝΤΩΝΙΑΔΟΥ, Ἐκφρασις Ἀγ. Σοφίας I, 1907, εἰκ. 178), Resafa Σεργιουπόλεως Β. Συρίας παρὰ τὸ

τρίκογχον μαρτύριον) (J. KOLLWITZ, Arch. Anz. 1957, εἰκ. 12), Ras Siagha Παλαιστίνης (L. BAGATTI, Riv. di Arch. Cr. 13, 1936, εἰκ. 9), Καλάτ - Σεμάν Συρίας (H. C. BUTLER, Churches κλπ., 1929, εἰκ. 108, TCHALËNKO, Villages de Syrie II, 75), Leptis Magna Β. Ἀφρικῆς (WARD-PERKINS-GOODCHILD, Archaeologia 95, 1963, εἰκ. 14).

4 Βάρνα (Βουλγαρίας) (V. IVANOVA, Annuaire du Musée de Sofia 1922-925, σ. 63, εἰκ. 301).

5 Γέρασα (Ὑπεριορδανίας), βασιλικὴ Ἀγ. Ἰωάννου (CROWFOOT, Churches at Jerash, 1931, εἰκ. 4).

6 Βαπτιστήρια: Ἐμμαούς, Κσεῖμπέ, Ρέσαφα, Ras Siagha, Γαλατᾶ, Περούσιτιζας, Συβρίτου Κρήτης (Α. ΚΗΑΤΣΑΤΡΙΑΝ, Les baptistères paléochrétiens, Paris 1962, ἀριθμοὶ ἀντιστοιχῶς 49b, 30, 27, 39, 141-143, 193).

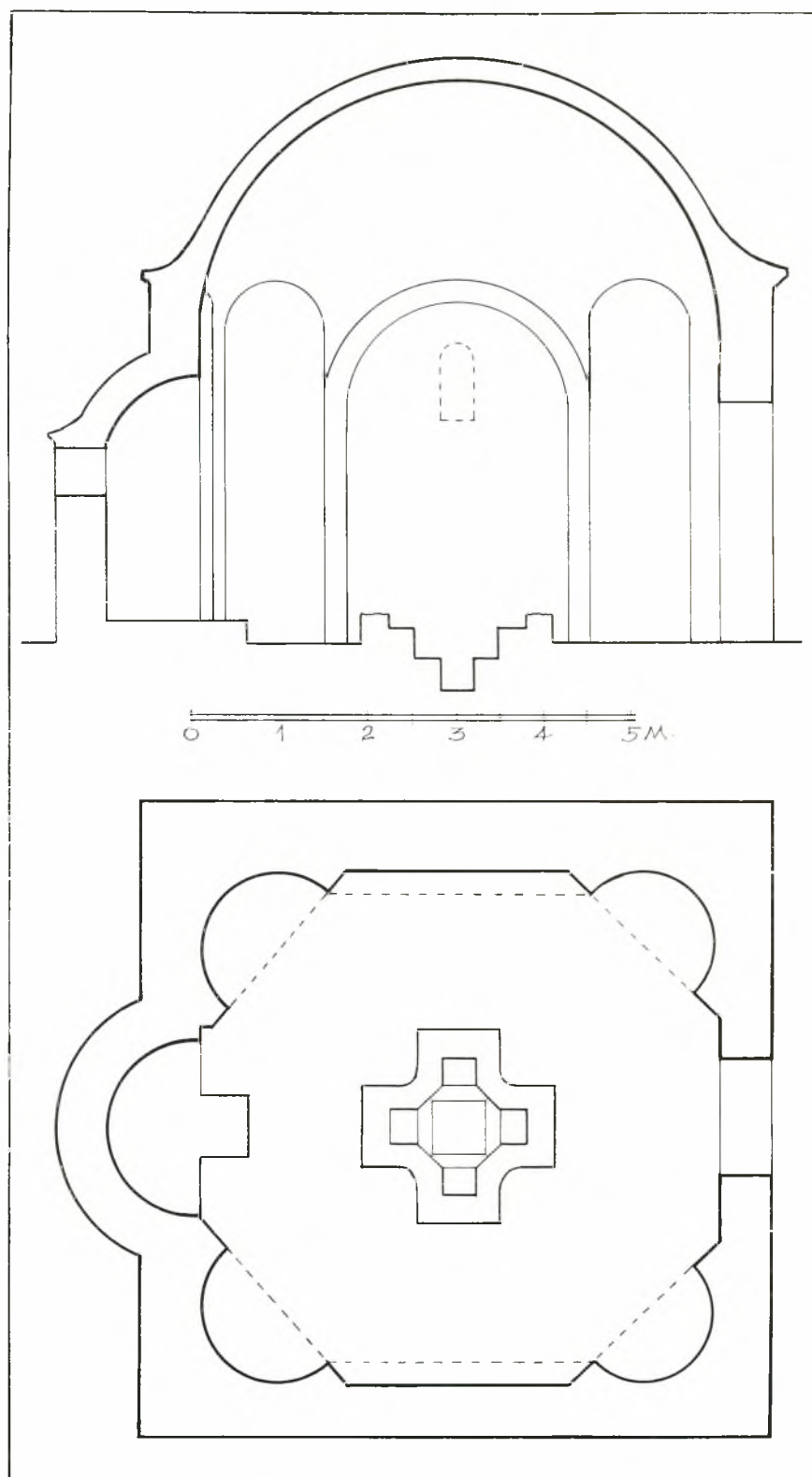

Εἰκ. 41. Κάτοψις καὶ ἐν ἀναπαραστάσει κατὰ μῆκος τομὴ τοῦ βαπτιστηρίου.

Ἡ μετὰ τεσσάρων γωνιαίων κογχῶν ὀκτάγωνος ἢ κυκλικὴ ἐσωτερικὴ διάταξις τῶν τεσσάρων μνημονευθεισῶν κατηγοριῶν βαπτιστηρίων μαρτυρεῖ σαφῶς, ὡς τοῦτο ἄλλωστε συνάγεται καὶ ἐκ πολλῶν σωζομένων εἰσέτι ἀκεραίων μνημείων (βαπτιστηρίων καὶ μαρτυρίων), περὶ τῆς διὰ κτιστοῦ ἡμισφαιρικοῦ θόλου καλύψεως αὐτῶν. Καὶ ἄλλοτε μὲν ὁ ἡμισφαιρικός αὐτὸς θόλος κατεσκευάζετο τυφλός, βαίνων ἀπ' εὐθείας καὶ ἄνευ



Εἰκ. 42. Ἀποψὶς τῆς κολυμβήθρας ἀπὸ Βορρά.

παραθύρων ἐπὶ τῶν κογχῶν, ἄλλοτε δὲ πάλιν ἐμεσολάβει μετὰ αὐτοῦ καὶ τῶν κογχῶν ὑψηλὴ σφενδόνη, διατρυνπωμένη ὑπὸ φωτιστικῶν παραθύρων. Ἡ δευτέρα αὕτη περίπτωσις ἐφηρημόσθη καὶ εἰς βαπτιστήρια ἐφωδιασμένα μὲ ἐσωτερικὴν κιονοστοιχίαν, οὐχ ἦττον δὲ καὶ εἰς στερούμενα τοιαύτης, ὡς εἶναι π.χ. τὸ τῆς βασιλικῆς τῆς Παναγίας ἐν Ἐφέσῳ (Forschungen in Ephesos IV, 1, σ. 46, εἰκ. 46). Εἰς τὴν ἡμετέραν περίπτωσιν δεδομένου καὶ τοῦ σχετικῶς μικροῦ πάχους τῶν τοιχωμάτων δεχόμεθα κάλυψιν, διὰ τυφλοῦ ἡμισφαιρικοῦ θόλου περιγεγραμμένου εἰς τὸ ὀκτάγωνον τοσοῦτον μᾶλλον καθόσον καὶ εἰς τὸ διασῶζον εἰσέτι τὸν θόλον αὐτοῦ βαπτιστήριον Ἁγ. Ἰωάννου στὰ «Ἐφτὰ βήματα» τῆς Κῶ¹ (ὅπερ μάλιστα ἐμφανίζει καὶ κίονας μετὰ τῶν κογχῶν)

¹ Α. ΟΡΛΑΝΔΟΣ, Πρακτ. Ἀκαδ. Ἀθηνῶν τ. 3, 1928 σ. 442, εἰκ. 1, Η. BALDUCCI, Basiliche protocristiane a Coe, Ravia 1936, ἐνθα ἀτόπως τὸ βαπτιστήριον ἀποκαλεῖται τοῦ Ἁγ. Γεωργίου, δέον τοῦ Ἁγ. Ἰωάννου. Ὁμοίαν μετὰ τυφλοῦ θόλου κάλυψιν νομί-

ζομεν, ὅτι θὰ εἶχον καὶ τὰ βαπτιστήρια: Καπαμᾶ τῆς Κῶ (L. MORRIGONE, Boll. d'Arte 1950, σ. 328, εἰκ. 108) καὶ τῆς Μιλήτου (TH. WIEGAND, Sitzungsber. preuss. Akad. Wiss. 1904, εἰκ. 7. KHATCHATRIAN, Baptistères, ἀρ. 116).

ὁ καλύπτων θόλος εἶναι τυφλός, στερούμενος δηλαδή σφενδόνης μετὰ παραθύρων. Ἐπειδὴ δὲ βεβαίως τὸ βαπτιστήριον δὲν ἦτο δυνατόν νὰ εἶναι σκοτεινὸν ὑποθέτομεν ὅτι παράθυρα θὰ ἰηνοίγοντο εἰς τὸ ἄνω μέρος τῶν πλαγίων, ἐπιπέδων τοίχων τοῦ ἤ καὶ εἰς τὴν ἀνατολικήν του κόγχην. Συμφώνως πρὸς τ' ἀνωτέρω λεχθέντα ἐσχεδιάσθη καὶ ἡ παρατιθεμένη ἐν τομῇ ἀναπαράστασις τοῦ βαπτιστηρίου τῆς βασιλικῆς τοῦ Μαστιχάρη (εἰκ. 41).

Ἄς ἔλθωμεν ἤδη εἰς τὴν ἐξέτασιν τῆς ἐν τῷ κέντρῳ τοῦ βαπτιστηρίου κατε-

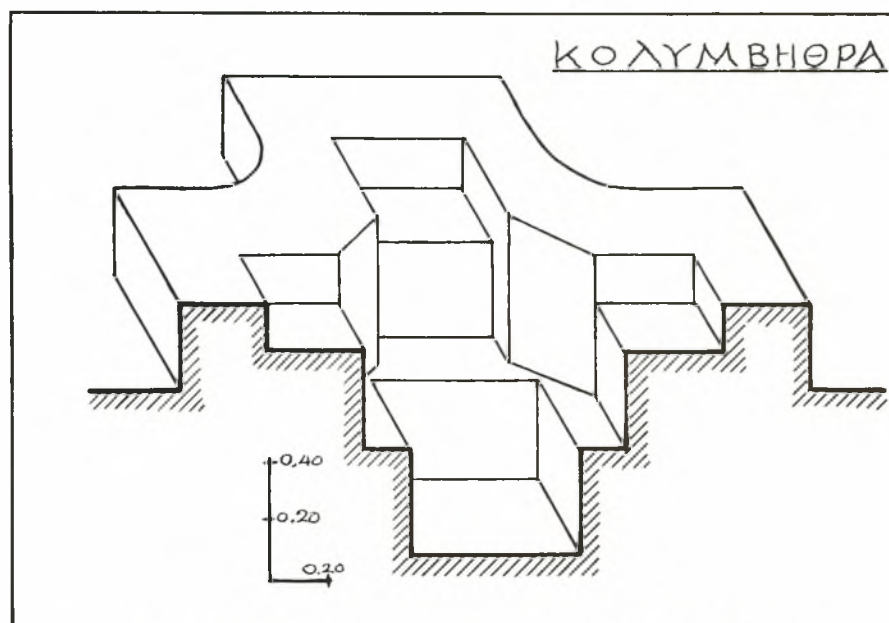

Εἰκ. 43. Ἴσομετρικὴ ἀναπαράστασις καὶ τομὴ τῆς κολυμβήθρας.

σκευασμένης κολυμβήθρας (εἰκ. 42). Αὕτη εἶναι ἐκτισμένη δι' ὀπτοπλινθοδομῆς πάχους 0.29 μ., συντεθειμένης ἐκ τετραγώνων πλίνθων, πλευρᾶς 0.25, καὶ ἀσβεστοκονιάματος. Ἐχει ἐξωτερικῶς τε καὶ ἐσωτερικῶς τὸ σχῆμα ἰσοσκελοῦς, ἐλευθέρου σταυροῦ¹, τοῦ ὁποῦ ὅμως τὰ τέσσαρα σκέλη (ἐσωτερικοῦ ἀνοίγματος 0.375), δὲν συναντῶνται πρὸς σαφῶς ὀρθὰς γωνίας, ἐπειδὴ παρεμβάλλεται μεταξὺ αὐτῶν μικρὸν διαγώνιον, εὐθύγραμμον (ἐλαφρῶς καμπύλον ἐξωτερικῶς) τμήμα² (εἰκ. 43). Τὸ ὅλικόν μῆκος τῶν

¹ Σταυρόμορφοι κολυμβήθραι ἀπαντῶνται ἤδη ἀπὸ τῶν πρώτων χριστιανικῶν αἰώνων, ὡς π.χ. εἰς τὴν λεγομένην οἰκίαν τοῦ Γάλβα ἐν Ἡρακλείῳ (Herculaneum) (Α. ΜΑJURI, Ercolano, σ. 14). Μερικὰ ἄλλα παραδείγματα ἀπὸ τὰς νήσους τοῦ Αἰγαίου (Μῆλον, Πάρον κλπ.) παρέχουν ὁ St. Casson (BSA 19, 1912-13, σ. 118-122) καὶ ὁ R. M. Dawkins (BSA 19, 1912-13, σ. 123-132), διὰ δὲ τὴν Κορινθίαν (Σκουτέλαν) ὁ Δ. ΠΑΛΛΑΣ (ΠΑΕ 1955, σ. 194, εἰκ. 1). Σταυρόμορφοι κολυμβήθραι εἰκονίζονται συχνάκις ἀργότερον καὶ εἰς βυζαντινὰ χειρόγραφα ὡς π.χ. εἰς τὸν Ἰβηρικὸν κώδικα 27, φ. 152r (K. WETZMANN, Byz. Buchmalerei πίν. XVIII, 101) καὶ τὸν Paris. Gr. 510, φ. 87v, 316 καὶ 426v (OMONT, Miniatures des plus

anciens man. grecs de la Bibl. Nat., Paris 1929, πίν. 30, 46 καὶ 56) κλπ. καὶ εἰς τοιχογραφίας, ὡς π.χ. τοῦ Ἁγ. Ὁρους (MILLET, Athos, πίν. 119, 1-156, 4-164, 4-201, 1, 119, 1 M. Λαύρας, 156, 4 Μολυβοκλησιᾶς 164, 4 M. Κουτλουμουσίου, 201, 1 M. Διονυσίου) κλπ.

² Ὁμοίαν ἀκριβῶς διάταξιν παρουσιάζει ἡ κολυμβήθρα τοῦ βαπτιστηρίου τῆς ἐν Κῶ βασιλικῆς τοῦ Ἁγ. Γαβριὴλ καὶ σχεδὸν ὁμοίαν ἡ τῆς βασιλικῆς τοῦ Καταμᾶ (L. MORRIGONE ἐν Boll. d'Arte 1950, σ. 328, ΟΡΛΑΝΔΟΣ, Actes Ve Congrès, σ. 204, εἰκ. 7). BALDUCCI, Basiliche protocr., εἰκ. 28, Α. ΟΡΛΑΝΔΟΣ, Actes Ve Congrès, σ. 203, εἰκ. 5).

σκελῶν τοῦ σταυροῦ τῆς κολυμβήθρας εἶναι 2.12μ., τὸ δὲ περίγραμμα αὐτῆς ἐξέχει ὑπὲρ τὸ δάπεδον τοῦ βαπτιστηρίου κατὰ 0.35 μ. Ἐκαστον σκέλος τοῦ σταυροῦ ἔφερε δύο βαθμίδας καθόδου, ὕψους ἀντιστοίχως 0.34 καὶ 0.36 μ., ὀδηγούσας κάτω εἰς πυθμένα τετραγώνον πλευρᾶς 0.60 μ., ἐπὶ τοῦ ὁποίου ἴστατο ὁ βαπτιζόμενος. Πυθμὴν, βα-



Εἰκ. 44. Ἄποψις τῆς κολυμβήθρας, τῆς Ἀνατολικῆς κόγχης καὶ τῆς γωνιαίας ΝΑ. κόγχης μετὰ τῶν ἐν αὐτῇ εὐρεθέντων ἀγγείων.

θμῖδες καὶ χεῖλος ἦσαν ἐπενδεδυμένα διὰ μαρμαρίνων πλακῶν, αἱ πλεῖστοι τῶν ὁποίων διατηροῦνται μέχρι σήμερον εἰς τὴν θέσιν των (εἰκ. 44).

Σωλῆνες εἰσοῆς καὶ ἐκροῆς ὕδατος εἰς τὴν κολυμβήθραν δὲν παρατηρήθησαν. Φαίνεται λοιπόν, ὅτι τὸ διὰ τὸ βάπτισμα ἀναγκαῖον ὕδωρ ἐχομίζετο διὰ πηλίνων ὑδριῶν, τῶν ὁποίων, κατ' εὐτυχῆ συγκυρίαν, εὐρέθησάν τινες κατὰ τὴν ἀνασκαφὴν ἀποκείμεναι ἐντὸς τῆς ΝΑ. κόγχης, ὡς ἡ εἰκὼν 44 δεικνύει.

ΚΕΦΑΛΑΙΟΝ Β΄.

Η ΔΙΑΚΟΣΜΗΣΙΣ

1. Ἡ ψηφιδωτὴ διακόσμησις.

Κατάστασις τῶν ψηφιδωτῶν δαπέδων. Ἐξαιρέσει τοῦ προθαλάμου τοῦ βαπτιστηρίου (πίν. 1, Ζ) καὶ τοῦ ἀγνώστου προορισμοῦ διαμερίσματος τοῦ νοτίου προσκτίσματος (πίν. 1, Η) πάντες οἱ λοιποὶ χώροι τῆς βασιλικῆς εἶχον τὸ δάπεδον αὐτῶν κεκαλυμμένον διὰ ψηφιδωτῶν παραστάσεων, ἀπλουμένων ἐπ' αὐτῶν, δίκην πολυτελῶν, πολυχρῶμων ταπήτων, μὲ ποικίλα γεωμετρικὰ σχέδια, πτηνά, καρπούς καὶ ἀγγεῖα, ἀκόμη δὲ καὶ μὲ παρεμβαλλομένας ἀφιερωτικὰς ψηφιδωτὰς ἐπιγραφάς.

Δυστυχῶς τὰ δάπεδα ταῦτα δὲν διετηρήθησαν ἐν τῷ συνόλῳ των ἀκέραια. Μεγάλας ἰδίως φθοράς, μέχρι σχεδὸν ἐξαφανίσεως, ὑπέστησαν τὰ καλύπτοντα τὸν πολυσύχναστον νάρθηκα ψηφιδωτά, κάπως δὲ ὀλιγωτέρας, ἀλλὰ σημαντικὰς πάντοτε, τὰ τοῦ μέσου κλίτους, τὰ τῆς προθέσεως καὶ τὰ τοῦ πρὸς Νότον τῆς Ἀγ. Τραπέζης διαμερίσματος (πίν. 1).

Ὑλικά καὶ τεχνικὴ τῆς ἐκτελέσεως τῶν ψηφιδωτῶν. Διὰ τοὺς ἀβακίσκους τῶν ψηφίδων ἐχρησιμοποιήθησαν α) φυσικὰ ἐντόπια πετρώματα (μάρμαρον καὶ ἀσβεστόλιθος), β) ὀπτὴ γῆ καὶ γ) τεχνητὴ ἔγχρωμος ὑαλόμαζα.

Ἐκ τῶν πετρωμάτων τῆς πρώτης κατηγορίας παρεσκευάσθησαν τὰ ἑξῆς χρώματα: λευκὸν ἢ ὑπόφαιον διὰ τὸν κάμπον (fondo), ὑποκίτρινον, πορτοκαλιόχρουν, σιτόχρουν (beige), ὑποκύανον καὶ ἀνοιχτοπράσινον διὰ τὰ κοσμήματα καὶ μέλαν διὰ τὰς ἐπιγραφὰς καὶ τὰ ἐν γένει περιγράμματα. Ἐκ τῆς δευτέρας κατηγορίας τὸ κεραμιδί (ὑπέρυθρον) διὰ τὰ κοσμήματα καὶ τέλος ἐκ τῆς τρίτης κατηγορίας τὸ κ ρ α μ β ἢ ἡ λαχανί, τὸ ἀνοιχτογάλαζον (turquoise) καὶ τὸ βαθυγάλαζον (ultramarine) διὰ τοὺς λαιμοὺς τῶν νησῶν καὶ τὰ στίγματα τῶν τετραπόδων ζώων. Τέλος ἐγένετο σπανιωτάτη χρῆσις λεπτοτάτων φύλλων ἀργύρου καὶ χρυσοῦ, τῶν πρώτων καλυπτόντων τὰς ψηφίδας τῶν ἱριδιζόντων λαιμῶν τῶν νησῶν καὶ τῶν δευτέρων τὰς ψηφίδας πολυτελοῦς ἐπιγραφῆς τοῦ βαπτιστηρίου.

Οἱ ἀβακίσκοι κατεσκευάσθησαν μὲ σχῆμα οὐχὶ αὐστηρῶς ἀλλὰ περίπου τετράγωνον, ὅπως δηλαδὴ παρήγοντο διὰ τῆς κοπῆς τοῦ πετρώματος ὑπὸ εἰδικοῦ ἐργαλείου. Ἡ ἔλλειψις αὐτῆ ἀπολύτου κανονικότητος καὶ ὁμοιομορφίας τοῦ κάμπου ἔθρανε τὴν μονοτονίαν καὶ τὴν ψυχρότητα τῆς ἐνιαίας ἐπιφανείας του· διότι ἐτόνιζε τοὺς ἀρμούς τῶν ἀβακίσκων. Πρέπει ἐπίσης νὰ σημειωθῇ, ὅτι εἰς τὰ καμπύλα μέρη καὶ τὰς εἰσεχούσας γωνίας ἐχρησιμοποιήθησαν καὶ τριγωνικαὶ ψηφίδες.

Αἱ διαστάσεις τῶν ἀβακίσκων ἐποικίλλον διὰ τὸν κάμπον καὶ τὰς ἐπιγραφὰς φθάνουν τὰ 12 ἕως 14 χιλιοστὰ πλευρᾶς, ἐν ᾧ διὰ τὰ κοσμήματα καὶ τὰς ζωικὰς παραστάσεις περιορίζονται εἰς 10 ἕως 7 χιλιοστὰ. Μικραὶ ἰδίως, πλευρᾶς 5 ἕως 7 χιλιοστῶν,

κατεσκευάσθησαν αἱ ἐξ ὑαλομάζης ψηφίδες, ὡς δὲ συνήθως, οἱ ἀβακίσκοι ἐτέθησαν καὶ ἐδῶ ἐπὶ παχέος (περὶ τὰ 0.08 ἕως 0.10 μ.) ὑδραυλικοῦ ἀσβεστοκονιάματος, ἐφ' οὗ, ὑγροῦ ἀκόμη ὄντος, ἐσχεδιάσθη προηγουμένως ὁ σκελετὸς τοῦ οἰκείου διακοσμητικοῦ θέματος.

Διακοσμητικὰ θέματα. Τὰ διακοσμητικὰ θέματα τῶν διαφόρων μερῶν τῆς βασιλικῆς κατενεμήθησαν ὡς ἀκολούθως:

Νάρθηξ. Οὗτος ἦτο τὸ πλέον πολυσύχναστον μέρος τῆς ἐκκλησίας, διότι τὸ δάπε-

α

β

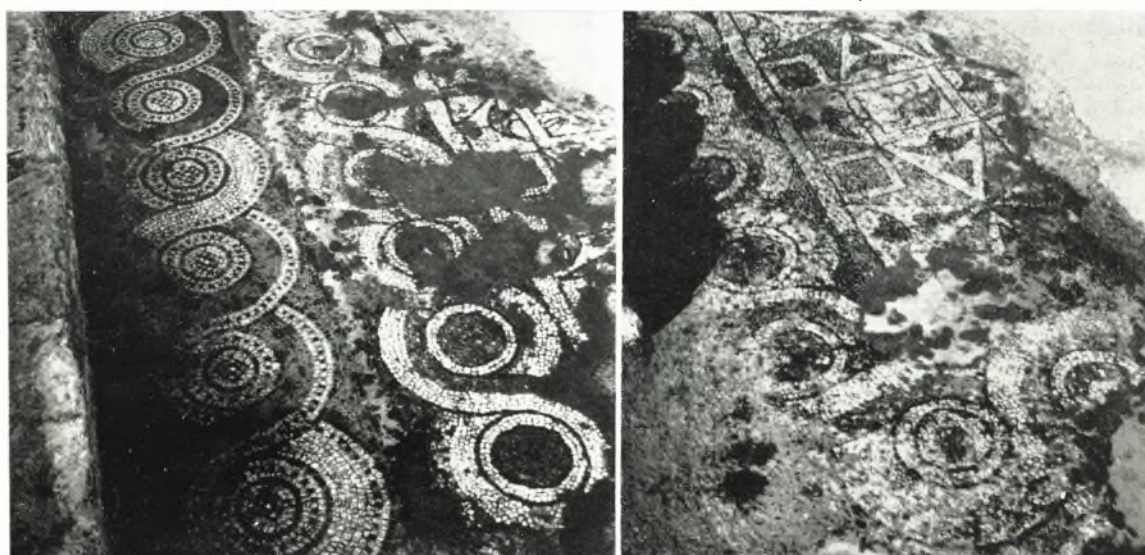

Εἰκ. 45. Ψηφιδωτὰ ἐκ τοῦ δαπέδου τοῦ νάρθηκος.
α - μέσου διαμερίσματος. β - νοτιοδυτικοῦ διαμερίσματος.

δόν του ἐπατεῖτο καὶ ἀπὸ τοὺς πιστοὺς καὶ ἀπὸ τοὺς κατηγουμένους. Φυσικὸν λοιπὸν εἶναι καὶ νὰ ἐφθείρετο ταχύτερον τῶν ἄλλων μερῶν τοῦ ναοῦ καὶ νὰ ἀνενεοῦτο· τοῦτο ἀκριβῶς συνέβη καὶ εἰς τὴν ἐξεταζομένην βασιλικήν, ὡς ἀποδεικνύει ἡ κατὰ τὴν ΝΔ. γωνίαν αὐτοῦ διαπίστωσις τῆς ὑπάρξεως δύο ἐπαλλήλων στρωμάτων ψηφιδωτῶν, ἐκ τῶν ὁποίων ὀλίγα μόνον λείψανα διετηρήθησαν μέχρι σήμερον, ἐπειδὴ καὶ τὸ δευτέρον ἀκόμη στρώμα ἔχει σχεδὸν τελείως καταστραφῆ, προφανῶς λόγῳ τῆς συνεχοῦς χρήσεώς του. Εὐρίσκονται δὲ τὰ εἰρημένα λείψανα, τὸ μὲν κατὰ τὸ δυτικὸν ἄκρον τοῦ μέσου διαμερίσματος, τὸ δὲ κατὰ τὴν ΝΔ. γωνίαν τοῦ νοτίου διαμερίσματος (πίν. 1).

Καὶ εἰς μὲν τὸ μέσον διαμερίσμα διατηρεῖται, σύρριζα πρὸς τὸν Δ. τοῖχον, α) ἡ πλάτους 0.41 ἐξ ἄλυσιδωτοῦ πλοχμοῦ παρυφῆ τοῦ παλαιότερου στρώματος, τὴν ὁποίαν, παραμείναν ἀφθαρτον, ἐσεβάσθησαν καὶ δὲν ἐκάλυψαν κατὰ τὴν ἀνανέωσιν τοῦ δαπέδου καὶ β) παραπλευρῶς τῆς παλαιότερας παρυφῆς ἢ ὁμοία ἄλυσιδωτῆ παρυφῆ τοῦ δευτέρου στρώματος (εἰκ. 45, α) μετὰ τμήματος τῆς ἐσωτερικῆς διακοσμήσεως τοῦ διαμερίσματος. Εἰς δὲ τὴν ΝΔ. γωνίαν τοῦ νοτίου διαμερίσματος διετηρήθη ἡ κατ' ὀρθὴν γωνίαν καμπτομένη ἄλυσιδωτῆ παρυφῆ τοῦ δευτέρου στρώματος (εἰκ. 45, β) παρ' αὐτὴν δὲ καὶ τμήμα τῆς διακοσμήσεως τῆς ἐσωτερικῆς ἐπιφανείας τοῦ διαμερίσματος, ἀποτελουμένης ἐκ μεγάλων σταυρῶν Μάλτας, ἐναλλασσομένων πρὸς τετράγωνα πλαίσια φέ-

ροντα κατὰ τὰς γωνίας των ἀνά ἐν μικρότερον τετράγωνον (εἰκ. 45, α, β). Καὶ ἐντὸς μὲν τῶν μεγάλων τετραγώνων εἰκονίζετο πτηνὸν κατὰ κρόταφον, ἐντὸς δὲ τῶν μεταξὺ τῶν σκελῶν τῶν σταυρῶν τῆς Μάλτας καὶ τῶν πλευρῶν τοῦ τετραγώνου σχηματιζομένων τριγώνων, πέλται, ἐφ' ὧν ἐπικάθηται μακρόμισχον φύλλον κισσοῦ (εἰκ. 45). Ὅμοιον διακοσμητικὸν θέμα ἐχρησιμοποιήθη καὶ εἰς τὸ βόρειον κλίτος.

Βόρειον κλίτος. Τοῦ κλίτους τούτου τὸ ψηφιδωτὸν δάπεδον σώζεται σχεδὸν ὁλόκληρον, καταστραφέντος μόνον τοῦ ἀμέσως πρὸ τῆς προθέσεως τμήματος αὐτοῦ ὡς καὶ μεγάλου μέρους τοῦ χώρου τῆς προθέσεως (πίν. 1 καὶ εἰκ. 64).

Τὸ ὄλον δάπεδον διαιρεῖται εἰς δύο ἄνισα διάχωρα: ἐν μικρότερον, ἀπλούμενον εὐθύς μετὰ τὴν ἀπὸ τοῦ νάρθηκος εἰς τὸ κλίτος θύραν εἰσόδου καὶ παραπλεύρως τῆς εἰς τὸν γυναικωνίτην ἀναγούσης κλίμακος καὶ δεύτερον, μεγαλύτερον καὶ ἐπίμηκες, ἐκτεινόμενον ἀπὸ τῆς εἰρημένης κλίμακος μέχρι τῆς κατὰ 0.25 ὑψηλότερον κειμένης προθέσεως.

Τὸ πρῶτον διάχωρον ἀποτελεῖται α) ἀπὸ μίαν τετράγωνον περίπου (1.05 × 1.16) κτητορικὴν ἐπιγραφὴν ἀναφέρουσαν τὴν δαπανήσασαν διὰ τὴν ψήφωσιν τῆς στοᾶς (= κλίτους) Εὐστοχιανὴν¹ καὶ ἐξ ἑνὸς ἐπιμήκου ὀρθογωνίου ἐφαπτομένου τῆς κλίμακος καὶ φθάνοντος περίπου μέχρι τῆς ἀρχῆς τῶν βαθμίδων τῆς (πίν. 1 καὶ εἰκ. 46). Ἡ τε ἐπιγραφή καὶ τὸ ἐν συνεχείᾳ ὀρθογώνιον πλαισιοῦνται κατὰ τὰς δύο των πλευρὰς (νοτιὰν καὶ ἀνατολικὴν) ὑπὸ ἀλυσιδωτῶν πλοχμῶν. Ἐντὸς τοῦ ὀρθογωνίου εἰκονίζονται, καθ' ὅλως ἀνόργανον τρόπον συντεθειμένα: ὄρηκες, φύλλα ἀμπέλου, μέγα ὄρθιον φύλλον καὶ γεωμετρικὸν κόσμημα ἐκ σταυρῶν τῆς Μάλτας, τὰ μεταξὺ τῶν σκελῶν τῶν ὁποίων κενὰ πληροῦνται διὰ ποικίλων κοσμημάτων εἰς σχῆμα πέλτης καὶ ἄλλων² (εἰκ. 46). Χαρακτηριστικὴ εἶναι ἡ ἔλλειψις ἀρμονικῆς συγκροτήσεως τοῦ συνόλου τοῦ διαχώρου τούτου. Ἐκεῖνο ὅμως τὸ ὁποῖον πρέπει ἐνταῦθα νὰ σημειωθῆ εἶναι ὅτι τὸ ψηφιδωτὸν τοῦ διαχώρου τούτου εἶναι τοποθετημένον οὕτως, ὥστε νὰ περιβάλλῃ κανονικῶς τὴν κλίμακα χωρὶς νὰ διακόπτεται ὑπ' αὐτῆς, τοῦθ' ὅπερ ἀποδεικνύει τὴν ἐξ ἀρχῆς κατασκευὴν τῆς κλίμακος εἰς τὸ σημεῖον τοῦτο τοῦ κλίτους.

Ἐρχόμεθα τώρα εἰς τὸ δεύτερον (ἀνατολικὸν) διάχωρον. Τοῦτο πλαισιούμενον πανταχόθεν ὑπὸ 0.58 μ. εὐρέως ἀλυσιδωτοῦ πλαισίου, διαιρεῖται ἐσωτερικῶς εἰς πολλοὺς ὀρθογωνίους πίνακας, τεταγμένους ἀνά δύο κατὰ τὸ πλάτος τοῦ διαχώρου (πίν. 1). Ἐκαστος τῶν πινάκων τούτων περιβάλλεται ὑπὸ στενοτέρου ἀλυσιδωτοῦ πλαισίου φέρει δ' ἐσωτερικῶς παράστασιν, ὡς ἐπὶ τὸ πλεῖστον ἑνὸς ὀρμητικῶς τρέχοντος ζώου, πλὴν δύο, οἵτινες πληροῦνται διὰ γεωμετρικοῦ κοσμήματος (πίν. 1).

Ἐκ τῶν εἰρημένων πινάκων διατηροῦνται σήμερον ἐν ἀρκετᾷ καλῇ καταστάσει ἑνδεκα, ἑνὸς δὲ ἄλλου διατηρεῖται μόνον τὸ ἀλυσιδωτὸν πλαίσιον, τῆς ἐντὸς τοῦ πίνακος παραστάσεως καταστραφείσης (πίν. 1).

¹ Βλ. τὸ κείμενον τῆς ἐπιγραφῆς ταύτης κατωτέρω, εἰς τὸ περὶ τῶν ψηφιδωτῶν ἐπιγραφῶν κεφάλαιον.

² Τὸ μέρος τοῦτο τοῦ κοσμήματος ἀντεγράφη ἐκ ψηφιδωτοῦ τῆς παρὰ τὴν Κέφαλον μικρᾶς βασιλικῆς (BALDUCCI, ἔ.ἀ. εἰκ. 11). Τὸ αὐτὸ κόσμημα συναντῶ-

μεν καὶ εἰς ψηφιδωτὸν τῆς Ἀλικαρνασσοῦ ἀποκείμενον σήμερον εἰς τὸ Βρεταννικὸν Μουσεῖον. Βλ. εἰκόνα του παρὰ R. P. HINKS, Catalogue of the Greek, Etruscan and Roman paintings and mosaics in the British Museum, London 1933, σ. 133, εἰκ. 151.

Τὴν ἐξέτασιν τῶν ἐντὸς τῶν πινάκων παραστάσεων θὰ ἀρχίσωμεν ἀπὸ τὸ παρὰ τὴν κλίμακα δυτικὸν ἄκρον τοῦ διαχώρου.

Τὸ πρῶτον ζευγὸς πινάκων (εἰκ. 47) εἰκονίζει πρὸς Νότον μὲν ἐπὶ λευκοῦ κάμπου στικτὴν ἔλαφον μὲ μακρὰ κέρατα, τρέχουσαν πρὸς τ' ἀριστερά. Τὸ ζῶον εἰκονίζεται

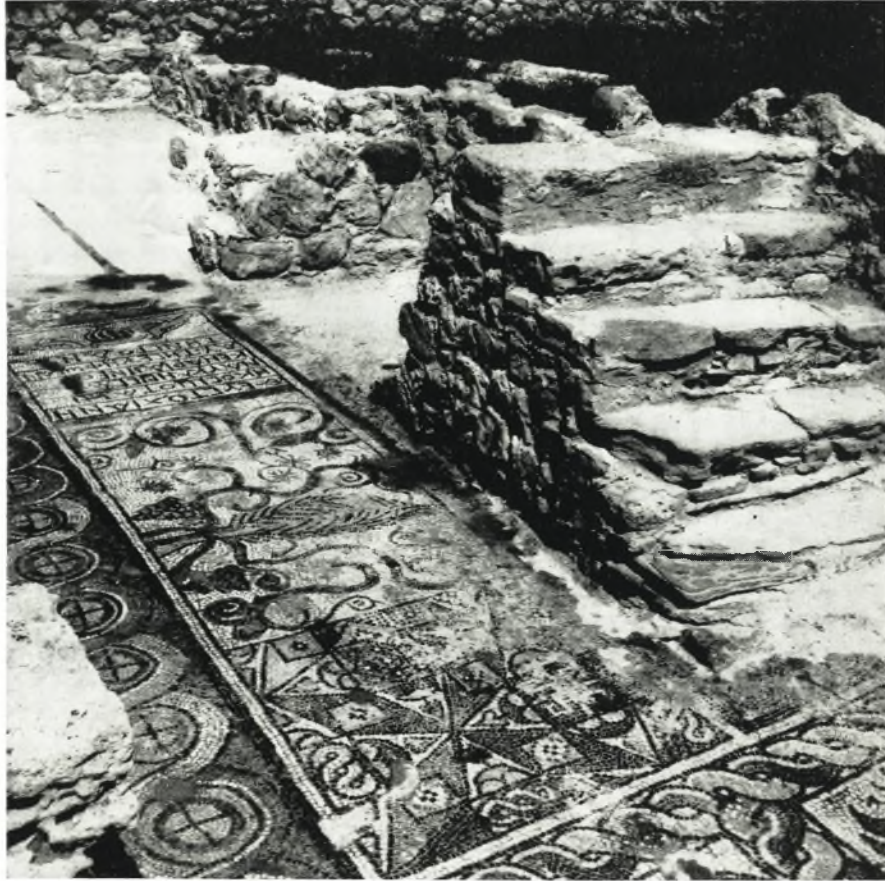

Εἰκ. 46. Τὸ δυτικὸν διάχωρον τοῦ Β. κλίτους. Δεξιᾷ ἡ κλίμαξ ἀνόδου εἰς τὸν γυναικωνίτην.

κατὰ κρόταφον, κατεβλήθη δὲ προσπάθεια προοπτικῆς ἀποδόσεως τοῦ σώματος ἐντεινομένης καὶ χρωματικῶς διὰ τῆς ἐκτελέσεως τῶν πρὸς τὰ ἔσω ποδῶν διὰ σκοτεινοτέρου χρωματικοῦ τόνου. Τὸ περίγραμμα τῆς ἔλαφου ἀπεδόθη διὰ μελανῶν ψηφίδων, τὸ δὲ σῶμά της διὰ πορτοκαλιοχρόων, διακοπτομένων ὑπὸ λευκῶν κηλίδων (εἰκ. 47). Λευκὴ ἐπίσης ἀπεδόθη καὶ ἡ κοιλία τοῦ ζώου. Ἡ σκηνὴ ὑποτίθεται ἐντὸς δάσους δηλουμένου ἀφ' ἑνὸς διὰ τοῦ ἀριστεροῦ εἰκονιζομένου ἐσχηματοποιημένου δένδρου, ἀφ' ἑτέρου δὲ διὰ μακροῦ φυλλοφόρου κλάδου, μὲ φύλλα χρώματος σολομοῦ (saumon).

Ἐπὶ τοῦ συζυγοῦς πρὸς τὸν περιγραφέντα πίνακα, εἰκονίζεται ἐν τῷ μέσῳ λευκοῦ κάμπου, ἐπιτυχῶς ἐσχεδιασμένος λαγός, μὲ στικτὸν τὸ σῶμα (εἰκ. 47, ἄνω), διευθυνόμενος πρὸς τὰ δεξιὰ καὶ στρέφων τὴν μακρόωτον κεφαλὴν του πρὸς τὰ ὀπίσω, προφανῶς ἵνα προφυλαχθῇ ἀπὸ διώκοντα αὐτὸν κύνα. Ἡ σκηνὴ ὑπόκειται καὶ ἐνταῦθα ἐντὸς δάσους, ὡς μαρτυρεῖ τὸ κατὰ τὸν ἄξονα τοῦ πίνακος δένδρον καὶ τὰ κατὰ τὰ ἄκρα αὐτοῦ εἰκονιζόμενα φυτὰ καὶ ἄνθη (εἰκ. 47).

Εἰς τὸ ἀμέσως ἐπόμενον ζευγὸς πινάκων εἰκονίζεται πρὸς Νότον μὲν ἐπὶ λευκοῦ κάμπου στικτὴ λεοπάρδαλις (εἰκ. 48) μὲ ἀνοικτὸν τὸ στόμα καὶ ἐλαστικῶς ἐπιμηκυσμένον σῶμα, τρέχουσα πρὸς τ' ἀριστερὰ μὲ τὴν οὐρὰν τῆς ἀνακεκαμμένην πρὸς τὰ ἔμπρὸς καὶ πατοῦσα ἐπὶ πυκνῶν φυλλωμάτων. Ἡ κεφαλὴ τῆς εἶναι κακῶς ἐσχεδιασμένη,



Εἰκ. 47. Τὸ πρῶτον ἐκ Δ. ζευγὸς ψηφιδωτῶν πινάκων τοῦ Β. κλίτους.

τὸ δὲ κιτρινωπὸν τῆς σῶμα διαστίζεται ὑπὸ στιγμάτων ἕξ ὑποκυάνου ὑαλομάξης¹.

Ἐπὶ τοῦ πρὸς Βορρᾶν συζυγοῦς πίνακος εἰκονίζεται πιθανῶς κυνηγετικὸς κύων (εἰκ. 48) καλπάζων πρὸς τὰ δεξιὰ ἐντὸς δάσους δηλουμένου διὰ δένδρου καὶ κλάδων. Τὸ σῶμά του ἀπεδόθη διὰ σκοτεινοχρόων ψηφίδων, ἡ δὲ κίνησίς του ἐνέχει πολὺν ρεαλισμόν.

Εἰς τὸ ἀμέσως ἐπόμενον ζευγὸς πινάκων εἰκονίσθησαν μόνον γεωμετρικὰ κοσμήματα καὶ δὴ εἰς μὲν τὸν νότιον πίνακα σύνθετόν τι ψιαθωτὸν ἢ ἀλυσιδωτὸν πλέγμα, εἰς δὲ τὸν βόρειον πυκναί, παράλληλοι ταινίαι ἐκ τεθλασμένων γραμμῶν (zig-zag) (πίν. 1).

Ἐκ τῶν δύο περαιτέρω συζυγῶν πινάκων ὁ μὲν πρὸς Νότον (εἰκ. 49) εἰκονίζει ἐπὶ λευκοῦ κάμπου μέγαν βοῦν (εἰκ. 49) τρέχοντα πρὸς τ' ἀριστερὰ, ἐντὸς δάσους δηλου-

¹ Ὁμοία ἀκριβῶς παράστασις λεοπαρδάλεως εὐρησθῆναι καὶ ἐπὶ ψηφιδωτοῦ δαπέδου τοῦ Βρετανικοῦ Μουσείου (HINKS, Catalogue of the... paintings and mosaics in the Brit. Museum, σ. 114, εἰκ. 127).

μένου διὰ φυλλοφόρου κλάδου ἐκτεινομένου ὑπεράνω τοῦ ὀπισθίου μέρους του. Τὸ σῶμα τοῦ ζώου ἀπεδόθη λευκόν, τὸ δὲ καλῶς ἐσχεδιασμένον περιγράμματά του, διὰ μελανῶν, ὡς πάντοτε, ψηφίδων.

Ὁ συζυγῆς πρὸς Βορρᾶν πίναξ (εἰκ. 49) εἰκονίζει ἀλεκτορομαχίαν, εἰς τὴν



Εἰκ. 48. Τὸ δεύτερον ἀπὸ Δ. ζεύγος ψηφιδωτῶν πινάκων τοῦ Β. κλίτους.

ὁποῖαν ἢ μορφή καὶ τὸ μένος τῶν ἀντιμαχομένων πτηνῶν ἀπεδόθη μὲ ἀρκετὴν ἐπιτυχίαν. Ὁ λευκὸς κάμπος πληροῦται καὶ ἐδῶ διὰ φυλλοφόρων κλαδίσκων πρὸς δήλωσιν τῆς ἐν δενδροφύτῳ ὑπαίθρῳ χώρῳ τελέσεως τοῦ ἀγῶνος. Ἡ τόσον ἀγαπητὴ εἰς τοὺς Ἕλληνας καὶ τοὺς Ρωμαίους παράστασις ἀλεκτορομαχίας εὔρηται συχνὰ καὶ εἰς παλαιοχριστιανικὰ μνημεῖα εἰκονιζομένη: εἰς σαρκοφάγους, ψηφιδωτά, ἐγχρόμους ὑάλους κλπ. Εἶναι ὅμως ἀμφίβολον ἂν ἐδόθη εἰς αὐτὴν συμβολικὴ σημασία ἢ ἂν ἐτίθετο μᾶλλον χάριν τέρψεως τῶν θεατῶν ¹.

Ἐκ τοῦ προτελευταίου ζεύγους πινάκων ὁ πρὸς Νότον (εἰκ. 50) παριστάνει ἐπὶ λευκοῦ κάμπου γοῦπα ἐφορμῶντα πρὸς τ' ἀριστερὰ καὶ κρώζοντα (ὡς ὑποδηλοῖ τὸ ἡμιανοικτὸν ράμφος του) καὶ μὲ τὴν οὐρὰν ἀνωρθωμένην. Διὰ τὴν κεφαλὴν καὶ τὸ σῶμά του ἐχρησιμοποιήθησαν κίτρινα ψηφίδες, μελαναὶ δὲ διὰ τὰς ἐπὶ τοῦ σώματος φο-

¹ Βλ. σχετικῶς J. DE WITTE: *Le Génie des combats des coqs* ἐν *Revue Archéologique* 1868

N. S. τ. 18, 372 καὶ DACL, τ. III, 2, στ. 2892 ἐν λέξει *coq*.

λίδας. Τέλος τὰ ἄκρα τῶν περυγῶν του ἐτονίσθησαν μὲ ὑποκυάνους ψηφίδας ἐξ ὑαλομάζης. Ἡ παράστασις μυθολογικῶν ζώων, ὡς ὁ γρύψ, συνεχίζει παλαιὰν ἑλληνικὴν καὶ ρωμαϊκὴν παράδοσιν¹.

Ὁ συζυγῆς πρὸς Βορρᾶν πίναξ (εἰκ. 50) εἰκονίζει καὶ πάλιν ἐντὸς λευκοῦ κάμπου



Εἰκ. 49. Τὸ τέταρτον ἀπὸ Δ. ζεύγος ψηφιδωτῶν πινάκων τοῦ Β. κλίτους.

ζῶον τρέχον ὀρμητικῶς πρὸς τ' ἀριστερά. Τὸ κιτρινωπὸν δέρμα του διαστίζεται ἀπὸ στρογγύλα μελανὰ στίγματα, ἐν ᾧ ἡ οὐρά του κυματίζει πρὸς τὰ ἄνω. Τὸ ζῶον τρέχει ἐντὸς δάσους δηλουμένου διὰ δένδρου σχεδιασθέντος κατὰ τὸν κατακόρυφον ἄξονα τοῦ πίνακος.

Ὁ τελευταῖος πίναξ εἰκονίζει καὶ πάλιν ἐπὶ λευκοῦ κάμπου τετράπουν ζῶον κινούμενον δρομαίως πρὸς τ' ἀριστερά.

Ἡ ἐπὶ ψηφιδωτῶν δαπέδων ἀπεικόνισις μεμονωμένων ζώων ἐντὸς εἰδικῶν τετραγώνων ἢ ὀρθογωνίων πλαισίων εἶναι παλαιὰ ρωμαϊκὴ κληρονομία². Τὸ διακοσμητικὸν θέμα τῶν τρεχόντων ζώων, εἴτε ἀπλῶν εἴτε διωκόντων ἄλληλα, εἶναι συνηθέστα-

¹ Ἀναφέρω προχείρως τὸ ψηφιδωτὸν τῆς Νεμασοῦ (Nîmes) (E. ESPÉRANDIEU, *Mosaïques romaines de Nîmes*, 1935, ἀρ. 20 (εἰκ. σ. 54), τῶν Λευκαδίων Ναούσης τῆς Μακεδονίας (E. ΣΤΙΚΑΣ, ΠΑΕ 1959,

πίν. 83β) κλπ.

² Βλ. π.χ. τὸ ρωμαϊκὸν ψηφιδωτὸν τῆς ἐν Λιβύῃ Marsala (Arch. Anz. 1940, στ. 537 - 38).

τον εἰς τὰ παλαιοχριστιανικὰ δάπεδα εἴτε βασιλικῶν εἴτε κοσμικῶν κτηρίων. Ὅμοιον ἀκριβῶς θέμα μὲ ποικίλα ζῶα ἐντὸς τετραγώνων καὶ μάλιστα ἐντὸς συζυγῶν, ὡς ἐνταῦθα, πινάκων συναντῶμεν ἐν αὐτῇ τῇ Κῶ, εἰς τὴν βασιλικὴν τοῦ ἀκρωτηρίου Σκανδαρίου¹ καὶ εἰς κοσμικὸν ἀκόμη κτήριο τῆς συνοικίας τοῦ λιμένος τῆς Κῶ². Τὰ



Εἰκ. 50. Τὸ πέμπτον ἀπὸ Δ. ζεύγος ψηφιδωτῶν πινάκων τοῦ Β. κλίτους.

ζῶα ὅμως ἐκεῖ εἰκονίζονται ἀπλῶς ἰστάμενα ἢ ἐλαφρῶς κινούμενα, ἐν ᾧ ἀντιθέτως εἰς τὴν βασιλικὴν τοῦ Μαστιχάρη ἢ ἐντονος κινήσεις των δίδει πολλὴν ζωντανίαν εἰς τὴν εἰκόνα.

Τὸ θέμα τῶν τρεχόντων ζῶων ἐντὸς πλαisiῶν συναντᾶται, ὡς εἴπομεν, πλὴν τῆς Κῶ καὶ εἰς πολλὰς ἄλλας βασιλικὰς. Οὕτω π.χ. τὸ εὑρίσκομεν εἰς τὴν μεγάλην βασιλικὴν τῆς Μιλῆτου³, εἰς τὴν τῆς Ἑρμιόνης⁴, τοῦ Κλαυσείου τῆς Εὐρυτανίας⁵, τῆς Νικοπόλεως (βασιλικὴ Δουμετίου Α⁶), τῆς Ἡρακλείας Λυγκηστίδος⁷, τοῦ Τσαριτσίν

1 H. BALDUCCI, *Basiliche protocristiane a Coe*, εἰκ. 27.

2 L. MORRIGONE, *Scavi e ricerche a Coe*, *Boll. d'Arte* 1950, σ. 68, εἰκ. 20.

3 TH. WIEGAND, *Abh. der preuss. Akad. der Wiss.* 1908, σ. 31, καὶ V. SCHULTZE, *Kleinasien II*, σ. 156, εἰκ. 55 καὶ σ. 173, εἰκ. 61.

4 Ε. ΣΤΙΚΑΣ, ΠΑΕ 1955, πίν. 87.

5 Μ. ΧΑΤΖΗΔΑΚΗΣ, ΠΑΕ 1958 σ. 59, εἰκ. 1, BCH 1959, σ. 643, εἰκ. 1.

6 Ε. KITZINGER, *Dumbarton Oaks Papers* 6, 1951, εἰκ. 34.

7 HODDINOTT, *Early Churches in Macedonia and Southern Serbia*, London 1963, πίν. 36c, d.

Γκράδ τῆς Π. Σερβίας¹, τῆς Μαλατιᾶς (Μελιτηνῆς Ἀλβανίας²), Ἀντιοχείας τῆς ἐπὶ Ὀρόντη³ καὶ εἰς πλείστας ἄλλας ἀκόμη. Τὸ αὐτὸ θέμα συνεχίσθη ἔπειτα καὶ κατὰ τὴν βυζαντινὴν ἐποχὴν⁴.

β) Τὸ μέσον κλίτος κατελαμβάνετο καθ' ὅλον τοῦ πλάτος (7.30 μ.) μέχρι τοῦ τέμπλου, ἤτοι ἐπὶ μήκους 15.25 μ. ἀπὸ τρία διαδοχικὰ διάχωρα: ἐν μικρότερον τετράγωνον, παρὰ τὴν ἐκ τοῦ νότου εἴσοδον, σήμερον σχεδὸν ἐλάχιστα σωζόμενον, ἐν ἄλλο πρὸς Ἀνατολὰς τοῦ πρώτου σχεδὸν ἐντελῶς κατεστραμμένον καὶ ἐν τρίτον

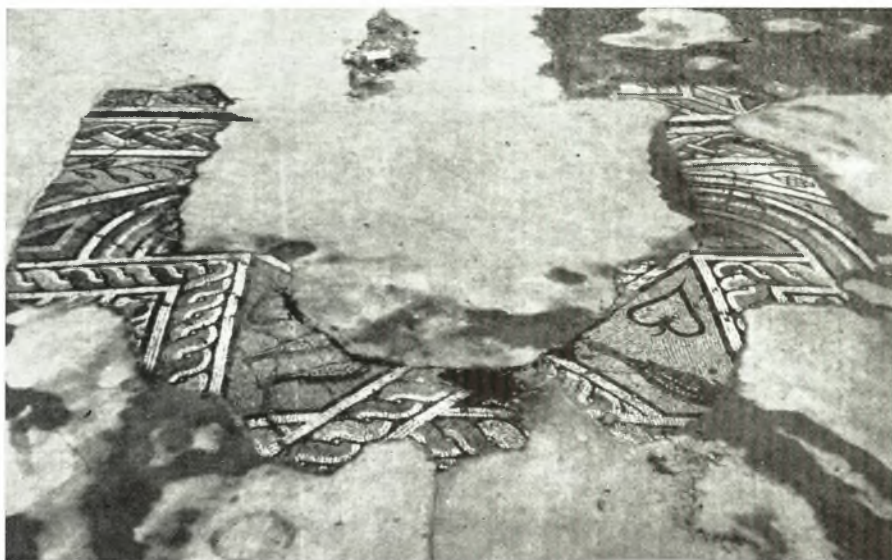

Εἰκ. 51. Λείψανα ψηφιδωτῶν τοῦ δυτικοῦ διαχώρου τοῦ μέσου κλίτους.

εὐθὺς πρὸ τοῦ τέμπλου. Τὸ σύνολον τῶν διαχώρων τούτων, ὡς συνάγεται ἐκ διατηρηθέντων λειψάνων, περιεβάλλετο ἀπὸ ἀλυσσοειδῆ παρυφὴν (μπορντούραν) πλατυτέραν μὲν (0.82 μ.) καὶ ἐκ διπλῆς σπείρας συντεθειμένην κατὰ τὴν δυτικὴν πλευρὰν (πίν. 1), στενοτέραν δὲ (0.47 μ.) καὶ ἐξ ἀπλοῦ ἀλυσσοειδοῦς πλοχμοῦ ἀποτελουμένην κατὰ τὰς τρεῖς ὑπολοίπους πλευράς. Καλὸν τμήμα ἀμφοτέρων τῶν πλευρῶν διετηρήθη κατὰ τὴν ΒΔ. γωνίαν τοῦ μέσου κλίτους (πίν. 1)

Τὸ πρῶτον ἐκ Δυσμῶν διάχωρον, τὸ ὁποῖον ἀντίκρουζεν ὁ ἐκ τῆς βασιλείου πύλης εἰσερχόμενος, ἀποτελεῖ τετράγωνον πλευρᾶς 5.40 μ., παισιούμενον ὑπὸ ἀλυσσοειδοῦς ταινίας. Τὸ τετράγωνον τοῦτο ἔφερεν ἐγγεγραμμένον ἐντὸς αὐτοῦ κύκλον πληρούμενον διὰ συνθέτου γεωμετρικοῦ σχεδίου, τοῦ ὁποῖου ἐλάχιστα μόνον λείψανα διετηρήθησαν (εἰκ. 51) ἵκανὰ ἐν τούτοις, ἵνα συναγάγωμεν ἐξ αὐτῶν τὴν γενικὴν αὐτοῦ διάταξιν, τοσοῦτῳ μᾶλλον καθόσον τὸ αὐτὸ ἀκριβῶς διακοσμητικὸν θέμα, ἐκ δύο διασταυρουμένων τετραγώνων ἐχόντων κατὰ τὰς γωνίας ἄλλα μικρότερα τετράγωνα καὶ κυματιστῆς

1 MANO ZISI, *Starinar* N. S. 3/4, 1952-53, εἰκ. 4a ἔναντι σελίδος 132.

2 K. BITTEL-A. M. SCHNEIDER, *Arch. Anz.* 1941, στ. 287, 288, 299.

3 *AJA* 38, 1934, 202, εἰκ. 1 καὶ *Antioch mosaic*

pavements 2, 1935, πίν. 77

4 Μαρμαροθέτημα δαπέδων ναῶν τοῦ Monte Cassino (1066 - 1071 καὶ 1100 μ. Χ.). Βλ. εἰκόνας τῶν ἐν *Dumbarton Oaks Papers* 3, 1946, εἰκ. 223, 5-226. (HERBERT - BROCH).

κατὰ τὴν περιφέρειαν τοῦ κύκλου ταινίας, ἐφηρμόσθη οὐ μόνον εἰς τὸ ἀνατολικὸν διαμέρισμα (Κ) τοῦ διακονικοῦ τῆς ἡμετέρας βασιλικῆς (πίν. 1) ἀλλὰ καὶ εἰς τι παρὰ τὸν νάρθηκα διαμέρισμα τῆς παρὰ τὸ Ζηπάρι τῆς Κῶ βασιλικῆς τοῦ Ἁγ. Παύλου¹. Ὅχι δὲ μόνον εἰς τὴν Κῶ ἀλλὰ καὶ εἰς τὴν Ἀνατολὴν εἶχε διαδοθῆ τὸ διακοσμητικὸν τοῦτο θέμα, ὡς ἀποδεικνύει ἡ παρουσία του εἰς τὸ ψηφιδωτὸν δάπεδον τῆς διακονίας τῆς βασιλικῆς τῶν Προπυλαίων εἰς Γέρασα² τῆς Ὑπεριορδανίας.

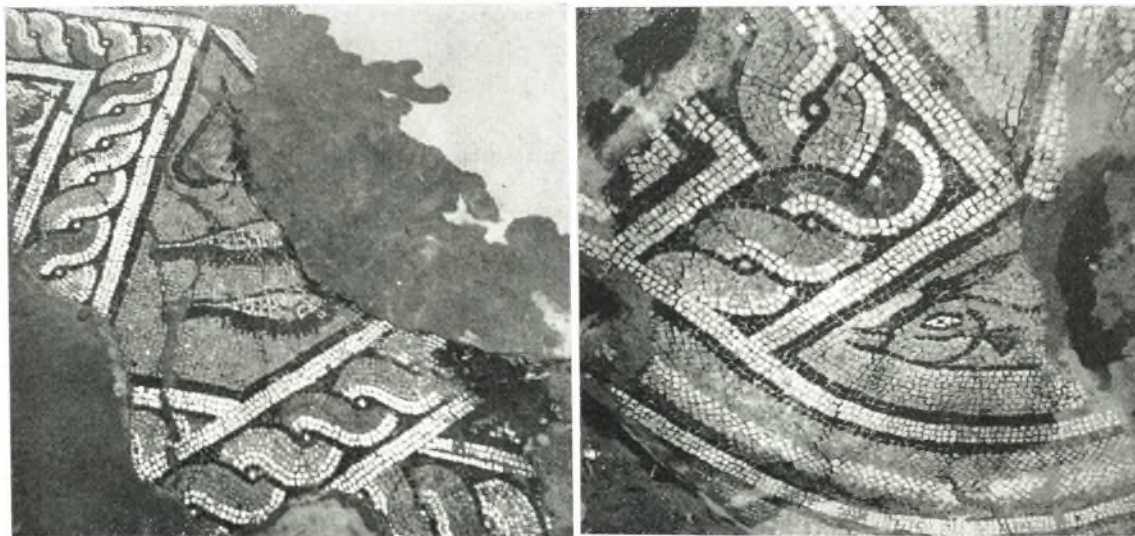

Εἰκ. 52. Λεπτομέρειαι τοῦ ψηφιδωτοῦ τοῦ δυτικοῦ διαχώρου τοῦ μέσου κλίτους.

Ἄξιον σημειώσεως εἶναι, ὅτι μεταξὺ τῶν γεωμετρικῶν σχεδίων παρεμβάλλονται καὶ εἰκόνες ζώων, δελφίνων καὶ ἄλλων μικροτέρων ἰχθύων καὶ φύλλων (πίν. 1 καὶ εἰκ. 52, α, β).

Πλὴν τοῦ μεγάλου κύκλου ἦσαν ἐπίσης διακοσμημένα—ὁ ἀρχαῖος horror vacui ἰσχύει ἀπολύτως καὶ διὰ τὰ ψηφιδωτά μας δάπεδα—καὶ τὰ τέσσαρα μεταξὺ τοῦ κύκλου καὶ τοῦ περιγεγραμμένου τετραγώνου σχηματιζόμενα τρίγωνα, εἰς ἓν τῶν ὁποίων (τὸ ΒΔ) διετηρήθη τμῆμα τῆς διακοσμῆσεώς του συνιστάμενον ἐκ καμπύλων κλάδων, ἀπὸ τῶν ὁποίων ἐκφύονται καρδιοσχημα φύλλα καὶ στρογγύλοι καρποί, πιθανώτατα μήλα (πίν. 1). Χαρακτηριστικὴ δ' ἐνταῦθα εἶναι καὶ ἡ χρῆσις ταινιῶν πληρουμένων ἐναλλάξ δι' ἀλυσιδωτῶν πλοχμῶν καὶ διὰ συνθέσεως τόξου ἵριδος (εἰκ. 52, β).

Ἐκ τοῦ μέσου διαχώρου διετηρήθησαν ἐλάχιστα λείψανα ψηφιδωτῆς διακοσμῆσεως, ἐξ ὧν συνάγεται μετὰ πιθανότητος, ὅτι τὸ διάχωρον τοῦτο θὰ διεκοσμεῖτο διὰ τοῦ λεγομένου θέματος τῶν ὀκταρόμβων ἀστέρων, τοῦ ὁποίου τὴν λεπτομερῆ σύνθεσιν καὶ διάταξιν θέλομεν μελετήσῃ κατωτέρω, εἰς διαμέρισμα ἔνθα σώζεται ἀκέραιον.

Τέλος ἐκ τοῦ ἀνατολικοῦ ἦτοι τοῦ εὐθύς πρὸ τοῦ τέμπλου διαχώρου τοῦ μέσου

¹ H. BALDUCCI, *Basiliche protocristiane a Coe*, εἰκ. 16 καὶ L. MORRISON, *Scavi e ricerche a Coe*, *Boll. d'Arte* 1950, σ. 326, εἰκ. 105.

² J. W. CROWFOOT, *Churches at Jerash* (British School of Archaeology in Jerusalem, *Supplementary Papers* 3, 1931, πίν. IV, b).

κλίτους διετηρήθη τμήμα μόνον τοῦ πληροῦντος αὐτὸ διακοσμητικοῦ θέματος (εἰκ. 53). Εἰκονίζει δὲ τοῦτο μεγάλους καὶ μικροὺς κύκλους συμπλεκομένους ὀριζοντίως καὶ καθέτως διὰ κόμβων κατὰ τὸ σύστημα τῶν λεγομένων συριακῶν ἢ μᾶλλον *σηρικῶν*



Εἰκ. 53. Τμήμα τῆς ψηφιδωτῆς διακοσμήσεως τοῦ μέσου κλίτους.

τροχῶν. Ἐκαστος τῶν μεγάλων κύκλων, ἀποτελούμενος ἀπὸ ταινίαν ἄλλοτε συνθέσεως τόξου ἴριδος¹ καὶ ἄλλοτε φέρουσιν κυματοειδῶς ἀναδιπλωμένην λωρίδα (εἰκ. 52, β), συνάπτεται διὰ μεγάλου κόμβου πρὸς τέσσαρας ἄλλους μικροτέρους σταυροειδῶς πρὸς αὐτὸν διατεταγμένους. Ἐντὸς τῶν μεγάλων κύκλων, ὡς καὶ ἐντὸς τῶν μεταξὺ

¹ Ἡ ἐν εἴδει τόξου τῆς ἴριδος διαμορφωμένη ταινία ἔχει τοὺς ἀβακίσκους τοποθετημένους διαγωνίως ἤτοι κατὰ κορυφήν (εἰκ. 53), τοῦτο δὲ συντελεῖ εἰς τὴν κανονικωτέραν διαβάθμισιν τῶν χρωματικῶν τόνων, ἧτις εἶναι χαρακτηριστικὴ διὰ τὸ ἐν λόγῳ σχέδιον. Ταινίας μιμουμένας τὸ τόξον ἴριδος συναντῶμεν καὶ εἰς ἄλλα ψηφιδωτὰ δάπεδα τοῦ 5^{ου} καὶ τοῦ 6^{ου} αἰ., ὡς π.χ. εἰς τὸ ἐκ Καρχηδόνος εἰς τὸ Βρετανικὸν Μουσεῖον ἀποκείμενον ψηφιδωτὸν (GAUCKLER, *Mosaïques de Tunisie*, ἀρ. 797, HINKS, *Catal. of the Mosaics in the Br. Museum*, ἀρ. 49, εἰκ. 140) καὶ εἰς τὸ τῆς Ἀλικαρνασσοῦ, ὁμοίως ἐν τῷ Βρετανικῷ Μουσείῳ (HINKS, αὐτ. ἀρ. 52c). Ἀργότερον (6^{ον} αἰ. καὶ ἐξῆς) τὸ συναντῶμεν καὶ εἰς εἰκονογραφημένα χειρόγραφα, ὡς π.χ. εἰς τὸν Διοσκορίδην τῆς Βιέννης (H. GERSTINGER,

Die griechische Buchmalerei, πίν. VI), τὸ Εὐαγγελιάριον τοῦ Etschmiadjin (HAUTMANN, *Die Kunst des frühen Mittelalters*, σ. 185) καθὼς καὶ εἰς Καρολίγγεια γ/φα τοῦ 9^{ου} αἰ., ὡς π.χ. τὸ Brit. Mus. Harleian 2788, φ. 71v (JANITSCHKE, *Die Trierer Ada-handschrift*, πίν. 26) καὶ τὸ τῆς Ἐθν. Βιβλ. τῶν Παρισίων Lat. 8850, 82 (JANITSCHKE, ἔ.ἀ. πίν. 31). Εἰς τοὺς βυζαντινοὺς καὶ τοὺς μεταβυζαντινοὺς χρόνους τὸ τόξον τῆς ἴριδος συχνάκις περιβάλλει τὴν μορφήν τοῦ ἐν τῷ μέσῳ τοῦ τρούλλου εἰκονιζομένου Παντοκράτορος, ὡς π.χ. εἰς τὸ Δαφνί (G. MILLET, *Le monastère de Daphni*, Paris 1899, σ. 105, εἰκ. 48^α πρβ. καὶ τὴν Ἀποκάλυψιν Δ', 2 καὶ τὴν Ἑρμηνείαν τῶν ζωγράφων ΔΙΟΝΥΣΙΟΥ τοῦ ἐκ Φουρνᾶ (ἔκδ. Παπαδοπούλου Κεραμέως, Πετρούπολις 1909, σ. 215).

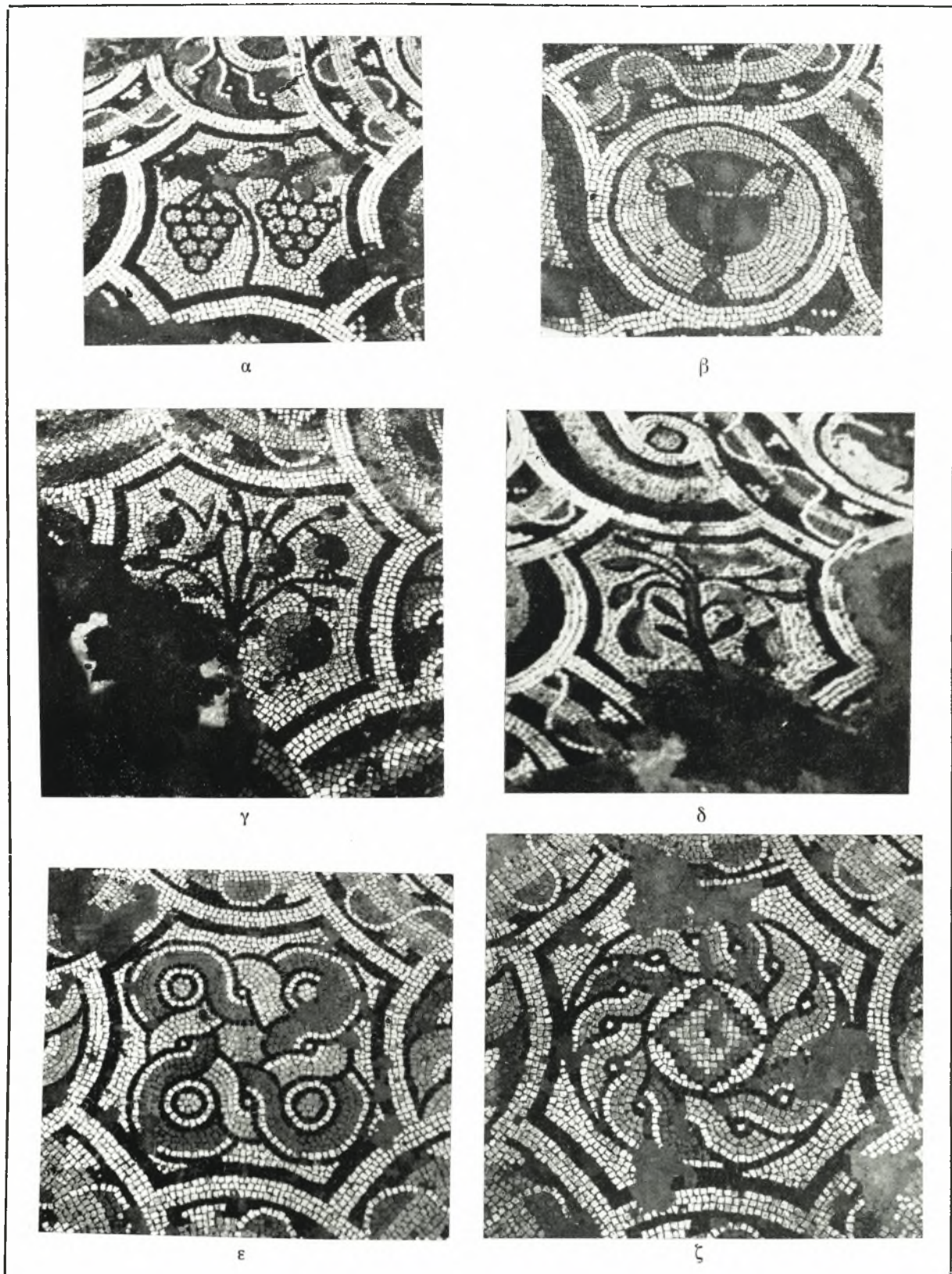

Εικ. 54. α. Ζεύγος βοτάνων (μέσου κλίτους), β. Ἄγγειον μετὰ λαβῶν (μέσου κλίτους),
 γ. Δένδρον με καρπούς ροιάς (τερόν), δ. Δένδρον με ἀπισοειδεῖς καρπούς (μέσου κλίτους),
 ε. Κόσμημα τοῦ νοτίου κλίτους, ζ. Κόσμημα τοῦ νοτίου κλίτους.

τῶν κόμβων δημιουργουμένων καμπυλοπλευρῶν ὀκταγώνων εἰκονίζονται ποικίλα θέματα: πτηνὸν κατὰ κρόταφον (εἰκ. 53), ἀγγεῖον μὲ ὑψηλὸν πόδα καὶ δύο λαβὰς (εἰκ. 54, β), ζεῦγος βοτρύων (εἰκ. 54, α), δένδρον μὲ ἀπιοειδεῖς καρπούς (εἰκ. 54, δ), εἰς ἓν δ' ἐκ τῶν ὀκταγώνων καὶ ἡ μνημονεύουσα τὸν δαπανήσαντα διὰ τὴν ἐκτέλεσιν τοῦ διαχώρου διάκονον Τιμόθεον¹ ἐπιγραφή (εἰκ. 53). Τὸ ἐκ σηρικῶν τροχῶν θέμα ἀπαντᾶται καὶ εἰς ἄλλας βασιλικὰς τῆς Κῶ, ὡς π.χ. εἰς τὴν τοῦ Ἁγ. Παύλου², ἀλλὰ καὶ πολλαχοῦ ἄλλαχοῦ τοῦ χριστιανικοῦ κόσμου.

Νότιον κλίτος. Τούτου τὸ δάπεδον διετηρήθη σχεδὸν ἀκέραιον (πίν. 1). Ὡς δὲ



Εἰκ. 55. Τμήμα τῆς διακοσμήσεως τοῦ μικροῦ διαχώρου τοῦ νοτίου κλίτους καὶ τοῦ παρὰ τὴν κλίμακα μικροῦ τετραγώνου.

τὸ δάπεδον τοῦ βορείου, οὕτω καὶ τὸ τοῦ νοτίου κλίτους διαιρεῖται εἰς δύο ἄνισα διαχωρὰ: ἓν μικρόν, εὐρισκόμενον εὐθὺς πρὸς τῆς θύρας εἰσόδου ἀπὸ τοῦ νάρθηκος εἰς τὸ κλίτος, καὶ ἓν μεγαλύτερον πρὸς Ἄνατολὰς αὐτοῦ φθάνον μέχρι τοῦ ἱεροῦ (πίν. 1).

Τὸ μικρὸν διάχωρον εἶναι στενόμηκες ὀρθογώνιον ἐφαπτόμενον τῆς νοτίας κλίμακος καὶ ἐξικνούμενον μέχρι τῆς ἀρχῆς τῶν βαθμίδων τῆς. Καλύπτεται δλόκληρον ὑπὸ ἐνιαίου γεωμετρικοῦ κοσμήματος ἐκ σκοτεινοχρῶμων διατεμνομένων κύκλων σχηματιζόντων τετράφυλλα, μεταξὺ τῶν ὁποίων παρεμβάλλονται μικρότεροι κύκλοι μετὰ στιγμῶν (εἰκ. 55). Τὸ παλαιὸν ρωμαϊκὸν θέμα τῶν διατεμνομένων κύκλων συχνότατα συναντᾶται καὶ κατὰ τὴν παλαιοχριστιανικὴν ἐποχὴν, ἰδίως εἰς μαρμαροθετημένα

¹ Βλ. τὸ κείμενον τῆς ἐπιγραφῆς ταύτης κατωτέρω εἰς τὸ περὶ τῶν ψηφιδωτῶν ἐπιγραφῶν κεφάλαιον.

² H. BALDUCCI, *Basiliche proto-cristiane e bizantine a Coe*, εἰκ. 21.

— λιθόστρωτα ὡς ἐλέγοντο — δάπεδα. Τὸ αὐτὸ διακοσμητικὸν θέμα συναντῶμεν καὶ εἰς παλαιοχριστιανικὸν ψηφιδωτὸν τοῦ λιμένος τῆς Κῶ¹.

Πρὶν ἢ προχωρήσωμεν εἰς τὴν ἐξέτασιν τοῦ δευτέρου διαχώρου σημειώνομεν, ὅτι



Εἰκ. 56. Γενικὴ ἄποψις τοῦ ψηφιδωτοῦ τοῦ νοτίου κλίτους ἀπὸ Δυσμῶν.

καὶ ὁ μεταξὺ τοῦ τοίχου τοῦ νάρθηκος καὶ τῆς κλίμακος μικρὸς, τετράγωνος χώρος ἐκαλύφθη καὶ αὐτὸς διὰ ψηφιδωτοῦ εἰκονίζοντος ζωηρῶς νηχόμενον δελφίνα (εἰκ. 55) Τὸ θέμα τῶν δελφίνων εἶναι σύννηδες οὐ μόνον εἰς τὰ δάπεδα τῶν βασιλικῶν τῆς Κῶ, ὡς π.χ. εἰς τὸ τῆς βασιλικῆς τῶν Καμαρῶν, τοῦ Ἁγ. Γαβριὴλ καὶ τῆς μικρᾶς βασιλικῆς τοῦ Κεφάλου², ἀλλὰ καὶ ἄλλων νήσων: Ἀστυπалаίας (βασιλικὴ Ἁγ. Ἀναργύρων εἰς Λεβίδι)³ — Καρπάθου (βασιλικὴ Ἀρκασίας)⁴ κλπ. καὶ εἰς πολλὰ ἄλλα ἔξω τῆς Κῶ δάπεδα παλαιοχριστιανικῶν βασιλικῶν.

Τὸ μέγα πρὸς Ἀνατολὰς διάχωρον κατελαμβάνετο ἐξ ὀλοκλήρου ὑπὸ ἐνιαίου θέματος ἐκ κύκλων (σηρικῶν τροχῶν), συναπτομένων πρὸς ἀλλήλους διὰ κόμβων κατὰ τε

¹ MORRIGONE, Boll. d'Arte 67, 1950, εἰκ. 19.

² BALDUCCI, Basiliche protocristiane a Coo, εἰκ. 6 καὶ 37 καὶ σ. 43.

³ Π. ΛΑΖΑΡΙΑΔΗΣ, Πεπραγμ. Θ' Βυζ. Συν., σ. 238 καὶ πίν. 43, 2.

⁴ JACOBI, Clara Rhodos 6/7, σ. 556, εἰκ. 7 καὶ 8.

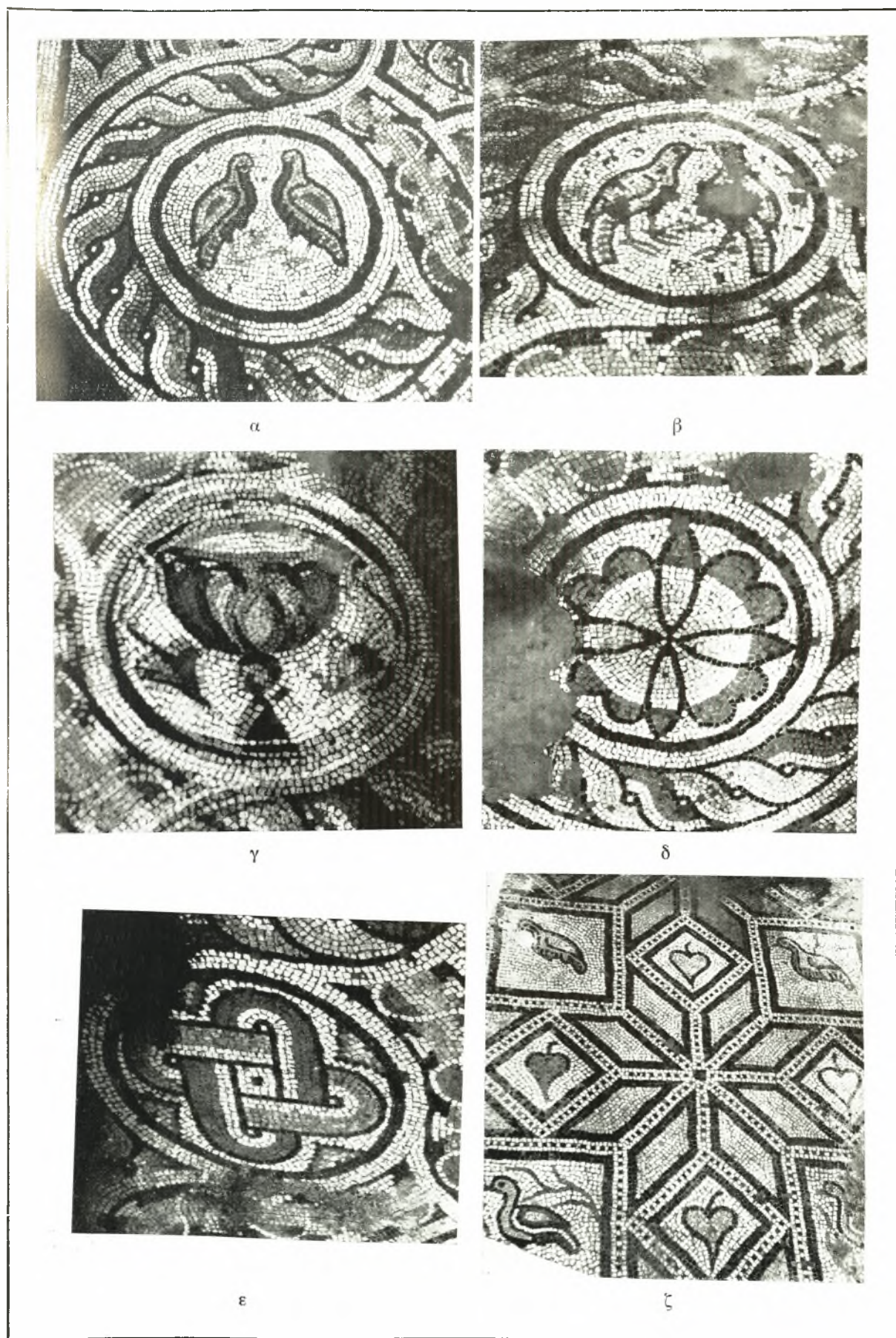

Είκ. 57. α και β. Κόσμημα τοῦ νοτίου κλίτους, πτηνά ἀντιμέτωπα. γ. Ἄγγειον ἐκ τοῦ νοτίου κλίτους, γ. Κόσμημα τοῦ νοτίου κλίτους, δ. Κόμβος Σολομώντος ἐκ τοῦ νοτίου κλίτους, ζ. Κόσμημα τοῦ δυτικοῦ διαμερίσματος τοῦ διακονικοῦ.

τὸ μῆκος καὶ τὸ πλάτος τοῦ διαχώρου (εἰκ. 56). Καὶ αἱ μὲν σχηματίζουσαι τοὺς κύκλους καὶ τοὺς κόμβους ταινίαι ἐπληρώθησαν ἐναλλάξ δι' ἀλυσιδωτοῦ πλέγματος καὶ κυματοειδῶς ἀναδιπλουμένων λωρίδων, οἱ δ' ἐντὸς τῶν μεγάλων κύκλων χώροι μὲ τὰ ἕξις διάφορα διακοσμητικὰ θέματα: 1) ὀκτάφυλλον ρόδακα μὲ 4 ἀτρακτοειδῆ καὶ 4



Εἰκ. 58. Τὸ κλειῖον πρὸς Ἀνατολὰς τὸ μέγα διάχωρον τοῦ νοτίου κλίτους διακοσμητικὸν θέμα καὶ τὰ παρ' αὐτό.

καρδιόσχημα φύλλα (εἰκ. 57, δ καὶ 58) 2) κόμβον τοῦ Σολομῶντος (εἰκ. 57, ε) 3) ὑψί-
πουν κύλικα (ποτήριον μεταλήψεως;), ἐκατέρωθεν τοῦ ὁποίου κρέματα ἀνά ἓν μακρό-
μισχον φύλλον κισσοῦ (εἰκ. 57, γ) 4) τετράγωνον φέρον κόμβον ἐφ' ἐκάστης τῶν πλευ-
ρῶν αὐτοῦ (πίν. 1) καὶ 5) δύο μικρὰ ἀντιμέτωπα πτηνά (εἰκ. 57, α καὶ β)). Ἀφ' ἑτέρου
εἰς τὰ μεταξὺ τῶν κύκλων καὶ τῶν κόμβων δημιουργούμενα καμπυλόπλευρα ὀκτά-
γωνα εἰκονίσθησαν ἄλλοτε μὲν κυκλοτερεῖς ταινίαι μετὰ σπειρῶν (εἰκ. 54, ζ) ἄλλοτε
δὲ σύμπλεγμα κύκλων καὶ κόμβων ἐν τετραγώνῳ (εἰκ. 54, ε), εἰς ἓν δὲ τῶν ὀκταπλεύ-
ρων καὶ ἡ ἀναφέρουσα τοὺς δαπανήσαντας διὰ τὴν ψήφωσιν τοῦ κλίτους διάκονον
Τιμόθεον καὶ τὴν σύζυγον αὐτοῦ¹. Τέλος τὸ ὅλον διάχωρον κατέληγε πρὸς Ἀνατολὰς
εἰς διακοσμητικὴν ζώνην ἀποτελουμένην ἀπὸ ἐλικοειδῶς πέριξ ὀριζοντίου ἄξονος
ἀνελίσσομένην ταινίαν (εἰκ. 58, ἄνω).

¹ Τὸ σχετικὸν κείμενον τῆς ἐπιγραφῆς ταύτης βλ. εἰς τὸ περὶ τῶν ψηφιδωτῶν ἐπιγραφῶν κεφάλαιον. Τοιαῦται μεταξὺ τῶν διακοσμητικῶν θεμάτων τῶν δαπέδων παρεμβλλόμενα ἀφιερωτικαὶ ἐπιγραφαὶ ἦσαν συνήθεις κατὰ τὴν παλαιοχριστιανικὴν ἐποχὴν. Μίαν περίπου ὁμοίως τοποθετημένην καὶ ἀναλόγου περιεχο-

μένου ἐπιγραφὴν συναντῶμεν π. χ. εἰς τὸ νότιον κλίτος τῆς βασιλικῆς τῆς Ἄσσου, λέγουσαν: *Σατορνίλος ὁ σχολαστικός ὑπὲρ εὐχῆς ἑαυτοῦ ἐποίησεν* (J. CLARKE, *Investigations at Assos, London 1902-21*, σ. 186). Πβλ. καὶ τὰς ἐπιγραφὰς τῶν βασιλικῶν τῆς Λέσβου (Α. ΟΡΛΑΝΔΟΣ, *ΑΔ 12*, 1929, σ. 26, 27, 39, 40, 41, 69).

Τὸ Ἱερόν. Ὁλόκληρος ὁ περίξ τῆς Ἀγ. Τραπεζῆς μέσος χώρος τοῦ ἱεροῦ, ἦτοι τὸ κυρίως ἱερόν βῆμα, ὡς καὶ τὸ κάτωθεν τοῦ συνθρόνου ἡμικύκλιον τῆς ἀψίδος εἶχον τὸ ὑπερνωμένον δάπεδον αὐτῶν ἐστρωμένον διὰ ψηφιδωτοῦ, τοῦ ὁποίου σώζονται σήμερον τμήματα μὲ ἀρκετὰς ὅμως φθοράς (εἰκ. 59 καὶ 60).



Εἰκ. 59. Τὰ πρὸ καὶ μετὰ τὸν στυλοβάτην τοῦ τέμπλου ψηφιδωτὰ δάπεδα.

Ὁ περὶ τὴν Ἀγ. Τράπεζαν χώρος διηρεῖτο εἰς τέσσαρα διάχωρα καὶ δύο πλατείας ἄλυσιδωτὰς ταινίας, βαινούσας ἐφαπτομένως πρὸς τὴν χορδὴν τοῦ ἡμικυκλίου τῆς ἀψίδος (εἰκ. 60). Ἐκ τῶν τεσσάρων περὶ τὴν Ἀγ. Τράπεζαν διαχωρῶν δύο μὲν — τὰ πρὸς Βορρᾶν καὶ πρὸς Νότον τῆς Ἀγ. Τραπεζῆς — ἦσαν ὀρθὰ ἐν σχέσει πρὸς τὸν θεατὴν ὀρθογώνια, κοσμοῦμενα ἕκαστον δι' ἕξ μεγάλων κύκλων (σηρικῶν τροχῶν) καὶ τῶν ἀντιστοιχῶν κόμβων (πίν. 1 καὶ εἰκ. 61). Οἱ κύκλοι καὶ οἱ κόμβοι ἔφερον ὡς πλαίσια ἐναλλάξ ἱριδοειδεῖς ἢ ἄλυσιδωτὰς ἢ καὶ κυματοειδῶς ἀναδιπλουμένας λωρίδας¹ (εἰκ. 59, 60)

¹ Αἱ κυματοειδῶς ἀναδιπλούμεναι λωρίδες ἦσαν συχνόταται εἰς παλαιοχριστιανικά ψηφιδωτὰ δάπεδα. Τὰς ἐπανευρίσκομεν π.χ. εἰς τὸ ὑφ' ἡμῶν ἀποκαλυφθὲν ψηφιδωτὸν δάπεδον τῶν μηνῶν τῆς Τεγέας—ὄπερ θέλομεν προσεχῶς δημοσιεύσει—, εἰς τὴν βασιλικὴν Γ τῆς Ἀμφιπόλεως (Τὸ Ἔργον τῆς Ἀρχ. Ἔτ. 1964, εἰκ. 33α καὶ 40) εἰς τὴν Ἀντιόχειαν τὴν ἐπὶ Ὀρόντη (Doro Lēvi, *Antioch Mosaic Pavements II*, Princeton

1947, πίν. CXXXIII c, καὶ CXLII, c), εἰς τὴν βασιλικὴν τοῦ ὄρους Ναβαῦ (S. SALLER, *The Memorial of Moses II*, Jerusalem 1941, πίν. 113, 2) καὶ πολλαχοῦ ἄλλαχοῦ. Συνήθης ἐπίσης ἦτο καὶ ἡ ἐν τῷ αὐτῷ διακοσμητικῷ θέματι συνύπαρξις τῶν τριῶν εἰδῶν γεμίσεως ἦτοι: ἄλυσιδωτοῦ, συνθέσεως τόξου ἱριδος καὶ ἀναδιπλουμένης λωρίδος (βλ. π.χ. τὴν εἰκ. 59 καὶ τὸν πίνακα CXXX c, τῶν ψηφιδωτῶν τῆς Ἀντιοχείας).

Ἐντὸς τῶν μεγάλων κύκλων εἰκονίζοντο μεμονωμένα διακοσμητικὰ θέματα, ἐξ ὧν ἰδιαιτέρας ἐξάρσεως ἄξια εἶναι νῆσσοι ἐν μέσῳ καλάμων μὲ ἰριδίζοντας λαιμούς ἐκ ψηφίδων ὑαλομάξης φερουσῶν κατὰ τὴν ἐπιφάνειαν λεπτότατον φύλλον ἀργύρου¹ (εἰκ. 61). Ἄλλα δὲ πάλιν μεμονωμένα θέματα — δένδρον μὲ καρπούς ροιᾶς² (ροΐδια)



Εἰκ. 60. Ἡ πρὸ τοῦ ἡμικυκλίου τῆς ἀψίδος ἀλυσιδωτὴ ταινία καὶ τμήμα τῶν παρ' αὐτὴν σφαιρῶν τροχῶν. Εἰς τὸ βάθος διακρίνεται ἡ ἀρχὴ τοῦ ὑπὸ τὸ σύνθρονον ἡμικυκλικοῦ διαδρόμου.

(εἰκ. 54, δ) κλπ. — εἰκονίζοντο εἰς τὰ μεταξὺ τῶν κύκλων καὶ τῶν κόμβων δημιουργούμενα καμπυλόπλευρα ὀκτάγωνα.

Τὸ περιγραφὲν διακοσμητικὸν θέμα παρέχει λίαν ἔντονον ἐντύπωσιν λόγῳ τοῦ πλούτου τῶν θεμάτων, τῆς πολυτελείας τῶν διὰ φύλλον ἀργύρου ἐφωδιασμένων ψηφίδων του, τῆς ζωηρότητος τῶν χρωμάτων του, καὶ τῆς τεχνικῆς του ἀριότητος. Ὁμοίον θέμα ἐφηροδόσθη συχνάκις εἰς παλαιοχριστιανικὰ κτήρια τῆς Κῶ. Τὸ συναντῶμεν πράγματι εἰς παράρτημά τι τῆς βασιλικῆς τοῦ Ἀγ. Παύλου³, ὡς καὶ εἰς κτίσμα τοῦ

¹ Ὁμοίους ἰριδίζοντας λαιμούς ἐξ ὑαλομάξης παρουσιάζουν καὶ τὰ πτηνὰ τῶν ἐσωραγίων τῶν τοξοστοιχιῶν τῆς Ἀχειροποιήτου τῆς Θεσσαλονίκης (Album Grèce τῆς Unesco, πίν. 1).

² Τὸ δένδρον καὶ οἱ καρποὶ τῆς ροιᾶς ἦσαν ἰδιαιτέρως ἀγαπητὰ κατὰ τὴν παλαιοχριστιανικὴν ἐποχὴν. Οὕτω ἐν τοιοῦτον δένδρον ἀπεικονίζεται εἰς τὸ ψηφιδωτὸν δάπεδον τοῦ βορείου παστοφορίου τῆς βασιλικῆς Α (Δουμετίου) τῆς Νικοπόλεως (Α. ΦΙΛΑΔΕΛΦΕΥΣ, ΑΕ 1916, σ. 66). Ἐν ἄλλο δένδρον ροιᾶς εἰκονίζεται

ἐπίσης καὶ εἰς τὸ ψηφιδωτὸν δάπεδον τῆς βασιλικῆς τοῦ ὄρους Ναβαῦ (S. J. SALLER, The Memorial of Moses on Mount Nabo, Jerusalem 1941, πίν. 103, 1, 106, 107 καὶ σ. 23 ἐξ.) Τέλος καὶ ὁ ΧΟΡΙΚΙΟΣ, περιγράφων τὴν βασιλικὴν τοῦ Ἀγ. Σεργίου τῆς Γάζης (Ἐγκώμ. Μαρκιανῶ I, 33, ἔκδ. Teubner, σ. 11), ὁμιλεῖ περὶ ροιᾶς κοσμοῦσης τὰ ὑπὸ τὴν στέγην μέρη.

³ BALDUCCI, Basiliche protocristiane a Coe, σ. 27, εἰκ. 20, 21, MORRIGONE, Bollettino d'Arte 67, 1950, σ. 327, εἰκ. 107.

δυτικῷ λιμένος τῆς Κῶ¹, ἀλλὰ καὶ εἰς ἄλλας ἐπίσης ἐκ τῶν Δωδεκανήσων, ὡς καὶ εἰς βασιλικὰς ἄλλων μερῶν τοῦ παλαιοχριστιανικοῦ κόσμου.

Πρὸς Ἀνατολὰς καὶ πρὸς Δυσμὰς τῆς Ἀγ. Τραπεζῆς ἐσχηματίζετο ἀνὰ ἓν πλαγιαστὸν ὀρθογώνιον διάχωρον (πίν. 1), μικρότερον μὲν τὸ πρὸς Ἀνατολὰς (εἰκ. 62), με-



Εἰκ. 61. Ἐποψὶς τοῦ παρὰ τὴν Ἀγ. Τραπεζῆν ψηφιδωτοῦ δαπέδου.

γαλύτερον δὲ τὸ πρὸς Δυσμὰς τῆς Ἀγ. Τραπεζῆς, ἥτοι ἐκεῖνο, ἐπὶ τοῦ ὁποίου ἐπάτει ὁ λειτουργῶν ἱερεὺς. Ἀμφότερα τ' ἀνωτέρω διάχωρα ἔφερον διακόσμησιν ἀπομιμουμένην πλεκτὴν ψίαθον (εἰκ. 62 καὶ 63) συγκροτουμένην ἐκ συμπλεκομένων ἀνοιχτοχρῶμων καὶ σκοτεινοχρῶμων ταινιῶν, διαστιζομένων ὑπὸ ἐρυθρῶν κοκκίδων (εἰκ. 63) Ὅμοιον διακοσμητικὸν θέμα ἐφηροῦσθη καὶ εἰς ἓνα τῶν περιγραφέντων συζυγῶν πινάκων τοῦ βορείου κλίτους (σ. 53) ὡς καὶ εἰς τὸ βαπτιστήριον τῶν δύο βασιλικῶν τοῦ Ἀγ. Στεφάνου τῆς Κῶ², ἀλλὰ καὶ πολλαχοῦ ἄλλαχοῦ.

Τὸ δυτικὸν τέρμα τοῦ μεγαλυτέρου διαχώρου κατελάμβανεν ἐπιμήκης ψηφιδωτὴ ἐπιγραφὴ, πλάτους 0.15μ., ἀναφέρουσα τὸν δαπανήσαντα διὰ τὴν ἐκτέλεσιν τῶν διαχώρων τοῦ ἱεροῦ ἱερέα *Κυριακὸν* καὶ τὴν σύζυγον αὐτοῦ³ (εἰκ. 63).

¹ MORRIGONE, *Bolletino d'Arte* 1950, σ. 219, εἰκ. 12.
εἰκ. 30.

² BALDUCCI, *Basiliche protocristiane a Coe*, σ. 23,

³ Βλ. τὸ σχετικὸν κείμενον κατωτέρω εἰς τὸ περὶ τῶν ψηφιδωτῶν ἐπιγραφῶν κεφάλαιον.



Εἰκ. 62. Τὸ ψηφιδωτὸν δάπεδον τῆς ἀψίδος τοῦ ἱεροῦ καὶ τοῦ πρὸς Ἀνατολὰς τῆς Ἁγίας Τραπεζῆς τμήματος τοῦ ἱεροῦ βήματος.



Εἰκ. 63. Τὸ πρὸς Δ. τῆς Ἁγ. Τραπεζῆς ψηφιδωτὸν διακοσμητικὸν θέμα.

Τέλος τὸ ὑπὸ τὸ σύνθρονον ἡμικύκλιον τοῦ ἱεροῦ ἐπληροῦτο δι' ἀπλοῦ φολιδωτοῦ ψηφιδωτοῦ κοσμήματος (εἰκ. 62)—παλαιοῦ ρωμαϊκοῦ καὶ συνηθεστάτου παλαιοχριστιανικοῦ διακοσμητικοῦ θέματος—περιβαλλομένου ὑπὸ διπλῆς ἀλυσιδωτῆς σπείρας (πίν. 1).

Πλὴν τοῦ μέσου ἱεροῦ βήματος καὶ τὸ διαμέρισμα τῆς προθέσεως (βορείου κλί-



Εἰκ. 64. Τὸ σωζόμενον τμήμα τοῦ ψηφιδωτοῦ δαπέδου τῆς προθέσεως (βορείου κλίτους).

τους) εἶχε τὸ δάπεδον αὐτοῦ κεκοσμημένον διὰ ψηφιδωτοῦ. Ἐκ τοῦ δαπέδου τούτου διετηρήθη μόνον τὸ δυτικῶς τῆς Ἀγ. Τραπέζης τμήμα του, ὅπερ συνίστατο ἐξ ὀλοκλήρου ἐκ σηρικῶν τροχῶν (εἰκ. 64), μεταξὺ τῶν ὁποίων παρενεβάλλετο, εὐθὺς πρὸ τῆς Ἀγ. Τραπέζης, ἡ σχετικὴ ἀφιερωτικὴ ἐπιγραφή¹. Καὶ αἱ μὲν περιβάλλουσαι τοὺς μεγάλους κύκλους καὶ τοὺς μεταξὺ αὐτῶν κόμβους ταινία ἐπληροῦντο ἐναλλάξ διὰ σπειρῶν καὶ ἐλικοειδῶς ἀναδιπλουμένων λωρίδων (εἰκ. 64), τὸ δὲ πεδίον τῶν μεγάλων κύκλων ἐκοσμεῖτο διὰ πτηνῶν κατὰ κρόταφον καὶ ἀνθέων (εἰκ. 64).

Τὸ διακονικόν (εἰκ. 65). Ἐκαστον τῶν δύο διαμερισμάτων (Θ καὶ Κ, πίν. 1) τοῦ διακονικοῦ ἔχει τὸ δάπεδον αὐτοῦ ἐστρωμένον διὰ ψηφιδωτοῦ κοσμήματος, ἔξω τοῦ ὁποίου καὶ πρὸ τῆς ἀντιστοίχου γειτονικῆς θύρας ἐφιλοτεχνήθη πίναξ ψηφιδωτῆς ἐπιγραφῆς ἀναγραφούσης τὸν δωρητὴν τοῦ ψηφιδωτοῦ τοῦ οἰκείου διαμερίσματος².

Καὶ τὸ μὲν διαμέρισμα τοῦ προθαλάμου (Θ) κοσμεῖται διὰ συνεχοῦς γεωμετρικοῦ

¹ Βλ. τὸ κείμενον αὐτῆς κατωτέρω εἰς τὸ περὶ τῶν ψηφιδωτῶν ἐπιγραφῶν κεφάλαιον.

² Βλ. τὰ σχετικὰ κείμενα εἰς τὸ περὶ τῶν ψηφιδωτῶν ἐπιγραφῶν κεφάλαιον.

θέματος (εἰκ. 66), τοῦ ὁποῖου τὰ στοιχεῖα ἀποτελοῦνται ἐκ συμπλέγματος τεσσάρων μεγάλων (ΑΑΑΑ) καὶ τεσσάρων μικρῶν (ΒΒΒΒ) τετραγώνων τεταγμένων ἀντιστοίχως τῶν μὲν μεγάλων εἰς τὰς γωνίας θεωρητικοῦ κεντρικοῦ τετραγώνου (ΓΔΖΕ),



Εἰκ. 65. Γενικὴ ἀποψὶς τοῦ ψηφιδωτοῦ δαπέδου τοῦ διακονικοῦ.

τῶν δὲ μικρῶν μεταξὺ τῶν μεγάλων καὶ κατὰ κορυφὴν πρὸς αὐτὰ, οὕτως ὥστε μὲ τὰς διαγωνίους τῶν μεγάλων τετραγώνων ΓΖ-ΔΕ καὶ τὰς ἐνούσας τὰς κορυφὰς τῶν μι-

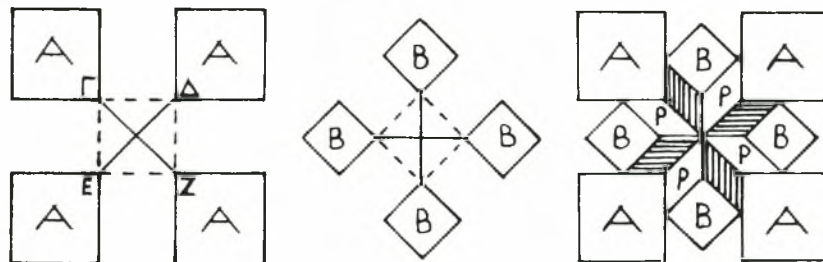

Εἰκ. 66. Σχηματικὴ ἀνάλυσις τοῦ γεωμετρικοῦ κοσμήματος τῶν ὀκταρόμβων ἀστέρων.

κρῶν γραμμὰς νὰ σχηματίζεται ἀφ' ἑνὸς μὲν ὀκτάκτινος ἀστήρ ἀφ' ἑτέρου δὲ τέσσαρα χιαστὶ τοποθετημένα καὶ προοπτικῶς ἐμφανιζόμενα στερεὰ ὀρθογώνια παραλληλεπίπεδα σχηματιζόμενα δι' ὀκτῶ ρόμβων (P, P, P...) (εἰκ. 66). Ὅθεν καὶ τὸ θέμα αὐτὸ ἀπεκλήθη «τοῦ ὀκταρόμβου ἀστέρος». Καὶ ἐντὸς μὲν τῶν μεγάλων τετραγώνων,

περιβαλλομένων ὑπὸ κοκκιδωτῶν ταινιῶν, εἰκονίζονται μεμονωμένα πτηνά, ὡς ἐπὶ τὸ πλεῖστον νῆσαι κατὰ κρόταφον, βαίνουσαι πρὸς τ' ἀριστερά, ἐν ᾧ ἐντὸς τῶν μικροτέρων καὶ κατὰ κορυφὴν εἰκονιζομένων τετραγώνων, περιβαλλομένων καὶ αὐτῶν ὑπὸ ὁμοίων πλαισίων, παρίσταται ἀνὰ ἓν φύλλον κισσοῦ, τεθειμένον κατακορύφως ἤτοι μὲ τὸν μίσχον πρὸς τὰ ἄνω (εἰκ. 67). "Ὅσον δ' ἀφορᾷ τὰς ἀκτῖνας τοῦ ἀστέρος καὶ αὗται



Εἰκ. 67. Λεπτομέρεια τοῦ ψηφιδωτοῦ δαπέδου τοῦ προθαλάμου τοῦ διακονικοῦ.

διεμορφώθησαν ὡς κοκκιδωταὶ τανίαί, τῶν κοκκίδων ἀπομιμουμένων πιθανῶς τὰς ἐκ τῆς ραφῆς τῆς ταινίας δημιουργουμένης ὁπίας.

Τὸ διακοσμητικὸν θέμα τῶν ὀκταρόμβων ἀστέρων ἦτο εὐρύτητα διαδεδομένον εἰς ψηφιδωτὰ δάπεδα τῆς Ἰταλίας ἤδη ἀπὸ τοῦ 1^{ου} μ.Χ. αἰῶνος¹, συνεχίσθη δ' ἢ χρῆσις του εὐρέως καὶ κατὰ τὸν 2^{ον} καὶ τὸν 3^{ον} αἰ.², μάλιστα δὲ κατὰ τοὺς παλααιοχριστιανικοὺς χρόνους, οὐ μόνον ἐν Ἰταλίᾳ καὶ τῇ Δύσει ἀλλὰ καὶ νοτίως καὶ ἀνατολικῶς τῆς Μεσογείου. Τὸ συναντῶμεν πράγματι (μὲ τινὰς ἐκάστοτε διαφορὰς εἰς τὰς

1 M. EL. BLAKE, The pavements of the Roman buildings of the Republic and early Empire (Memoirs of the American Academy in Rome 8, 1930, σ. 108, 111).

2 Παραδείγματα ἐκ τοῦ 2^{ου} καὶ τοῦ 3^{ου} μ.Χ. αἰῶνος συναντῶμεν : ἐν Ρώμῃ εἰς τὸ Βατικανόν (B. NOGARA, Mosaici antichi conservati nei Palazzi del

Vaticano e del Laterano, 1910, πίν. 19), εἰς τὴν ἔπαυλιν τοῦ Ἀδριανοῦ ἐν Tivoli (BLAKE, The pavements κλπ. II, 1936, σ. 80, πίν. 34, 1), εἰς Πομπηίαν (αὐτ. πίν. 34, 2 καὶ 36, 2), εἰς Brescia (αὐτ. πίν. 35, 1), εἰς Ἀκυληίαν (G. BRUSIN, Notizie degli Scavi 1927, 272, εἰκ. 8 καὶ Aquileja nostra II, 1931, σ. 70, εἰκ. 9c) κλπ.

ἀναλογίας τῶν τετραγώνων καὶ τῶν ρόμβων, ὡς καὶ εἰς τοὺς χρωματισμούς), εἰς τὴν Νότιον Γαλλίαν¹, τὴν Παννονίαν², τὴν Δαλματίαν³, τὴν Ἑλλάδα⁴, τὴν Βόρειον Ἀφρικὴν⁵, τὴν Δωδεκάνησον⁶, τὴν Μ. Ἀσίαν⁷ καὶ τὴν Συρίαν⁸.

Ὁ RONCZEWSKI⁹ πρῶτος διετύπωσε τὴν θεωρίαν — ἣν ἐδέχθησαν καὶ ὁ L. CURTIUS¹⁰ καὶ ὁ K. LEHMANN¹¹ — ὅτι τὰ γεωμετρικὰ διακοσμητικὰ θέματα τῶν ψηφιδωτῶν δαπέδων ἀντιγράφουν τὰ θέματα τῶν ρωμαϊκῶν φατνωματικῶν ὀροφῶν, τὰ ὅποια ὡς ἐν κατόπτρῳ ἀντανακλῶνται ἐπὶ τοῦ δαπέδου. Ὁ DORO LEVI¹² μετ' ἐπιφυλάξεως μόνον τὴν ἀποδέχεται καὶ δικαίως· διότι, καθ' ἡμᾶς, ἡ θεωρία αὕτη ἐν μέρει μόνον δύναται νὰ ἰσχύη ἥτοι δι' ἀπλᾶ διακοσμητικὰ θέματα δαπέδων — συνδυασμούς τετραγώνων μὲ ρόμβους, ὀκτάγωνα καὶ συμπλέγματα ἑξαγώνων — οἷα πράγματι συναντῶμεν εἴτε εἰς ὀριζοντίας μαρμαρίνας ὀροφᾶς εἴτε εἰς θολωτὰς μὲ ἀνάγλυφον κόσμησιν ἐκ κοινιάματος, ἰδίᾳ δὲ τῶν ρωμαϊκῶν θριαμβευτικῶν τόξων.¹³ Δὲν πρέπει πάντως νὰ γενικευθῇ δι' ὅλα τὰ διακοσμητικὰ θέματα τῶν δαπέδων καὶ δὴ καὶ διὰ τὰ πολύπλοκα παλαιοχριστιανικὰ γεωμετρικὰ θέματα δαπέδων, διὰ τὰ ὅποια νομίζω ὅτι πρέπει νὰ δεχθῶμεν μᾶλλον ἐπίδρασιν ἐκ κεντημάτων ἢ ταπήτων τῆς Ἀνατολῆς¹⁴. Δὲν θεωρῶ ἐπίσης ἀπίθανον τὴν μεγάλην χρῆσιν του νὰ ὀφείλῃ τὸ διακοσμητικὸν αὐτὸ θέμα καὶ εἰς τὸ ὑπὸ τῶν ἀκτίων τοῦ ἀστέρος δημιουργούμενον σύμπλεγμα τοῦ σταυροῦ — καὶ τοῦ γράμματος X, ἀρχικοῦ τοῦ ὀνόματος τοῦ Χριστοῦ.

Τὸ γειτονικὸν διαμέρισμα K τοῦ διακοσμητικοῦ διαιρεῖται εἰς δύο τμήματα: ἐν περὶ τὴν Ἀγ. Τράπεζαν αὐτοῦ καὶ ἄλλο μεγαλύτερον πρὸς Δυσμᾶς. Τὸ περὶ τὴν Ἀγ. Τράπεζαν σχηματίζει ἐπίμηκες ὀρθογώνιον, τοῦ ὁποίου αἱ μὲν μακρᾶι πλευραὶ κοσμοῦνται δι' ἄλυσιδωτοῦ πλοχοῦ διακοπτομένου ἐν τῷ μέσῳ ὑπὸ κυματιστοῦ βλαστοῦ ἐκ φύλλων κισσοῦ, αἱ δὲ στεναὶ ὑπὸ ψιαθωτοῦ πλέγματος (πίν. 1).

Τὸ ὑπόλοιπον τμήμα τοῦ διαμερισματος K περιβαλλόμενον κατὰ τὰς τρεῖς αὐτοῦ πλευρὰς (B, Δ. καὶ N.) ὑπὸ ἄλυσιδωτοῦ πλοχοῦ κοσμεῖται διὰ τοῦ αὐτοῦ ψηφιδωτοῦ κοσμήματος, τὸ ὅποιον ἐκόσμηε καὶ τὸ δυτικὸν διάχωρον τοῦ μέσου κλίτους, ἥτοι δι'

1 Nîmes, Narbonne, Fréjus, Riez, Vienne (Mosaïque Narbonnaise 209, 303, 361, 6, 11, 160, 164).

2 J. WOLLANKA, ÖJh 25, 1929, σ. 4, εἰκ. 2, ἐνθα καὶ ἄλλα παραδείγματα ἐκ Παννονίας ἐν σ. 9.

3 E. DYGGVE, Forschungen in Salona III, Wien 1939, πίν. 1, E, 19 καὶ εἰκ. 91.

4 Ἀνάκτορον Νέρωνος ἐν Ὀλυμπίᾳ (CURTIUS-ADLER, Olympia, die Ergebnisse κλπ. τ. II, πίν. 108-110).

5 Τυνισία: Καρχηδών (GAUCKLER, Mosaïques de Tunisie, 895, νῦν ἐν τῷ Βρετ. Μουσεῖῳ, R. HINKS, Catal. of Greek... Paintings and Mosaics in the British Museum, London 1933, No 9, εἰκ. 77). Ψηφιδωτῶν Ἀνέμων (Mos. de Tunisie 180, Εἰκῶν του καὶ παρὰ R. CAGNAT - V. CHAROT, Manuel d'Arch. Rom. II, Paris 1920, εἰκ. 388).

6 Κῶς: Βασιλικαὶ: Μαστιχάση, Ἀντιμαχίας (βλ. κατωτέρω), Καμαρῶν (BALDUCCI, ἔ.ἀ. σ. 9 καὶ 4), Ἀγ. Παύλου (BALDUCCI, αὐτ. σ. 27, εἰκ. 17) — Ἀστυπάλαια: Βασιλικαὶ Ἀγ. Ἀναργύρων καὶ Ἀγ. Βαρβάρας

(Π. ΛΑΖΑΡΙΔΗΣ, Πεπραγμ. Θ' Διεθν. Βυζ. Συνεδρ. Α, σ. 234, εἰκ. 1 καὶ πίν. 40, 1-42, 2).

7 Ἐφεσος: Βασιλικὴ λεγομένη τῶν «πεσσῶν» Forschungen in Ephesos IV, 1, 1932, σ. 38, εἰκ. 36.

8 Ἀντιόχεια ἐπὶ Ὁρόντη (DORO LEVI, Antioch Mosaic Pavements II, Princeton 1947, πίν. XXX, CI a, b, βλ. καὶ σ. 379 καὶ 396).

9 Izvestija Rossijskoi Akad. Istorii materialnoi kulturey II, 1921, σ. 121 ἔξ.

10 RM 50, 1935, σ. 349 ἔξ.

11 The Art Bulletin 27, 1945, σ. 5.

12 Antioch Mosaic Pavements, σποράδην.

13 Β. σχετικῶς J. DURM, Die Baukunst der Etrusker und Römer², Stuttgart 1905 σ. 247, ἔξ., εἰκ. 264, 265, 274, 276 καὶ GILBERT PICARD, Imperium Romanum, München 1966, πίν. 167.

14 Ὑπὸ τῶν ἀρχαίων ἡ Βαβυλωνία ἐθεωρεῖτο ὡς ἡ κοιτίς τῶν κεντημάτων (M. VAL. MARTIALIS Epigrammata XIV 150), ὡς ἡ Αἴγυπτος τῆς ὑφαντικῆς.

ένος μεγάλου τετραγώνου, ἐντὸς τοῦ ὁποίου ἐγγράφεται κύκλος περιβάλλον δύο χιαστί διασταυρούμενα τετράγωνα (εἰκ. 68), ἕκαστον τῶν ὁποίων φέρει κατὰ τὰς γωνίας του ἀνὰ ἓν κατὰ τι μικρότερον τετράγωνον. Αἱ ἐξωτερικαὶ γωνίαι τῶν μικρῶν τούτων τετραγώνων, ἐγγίζουσαι τὸν περιγεγραμμένον κύκλον, συμπλέκονται δι' ἑλικοειδοῦς

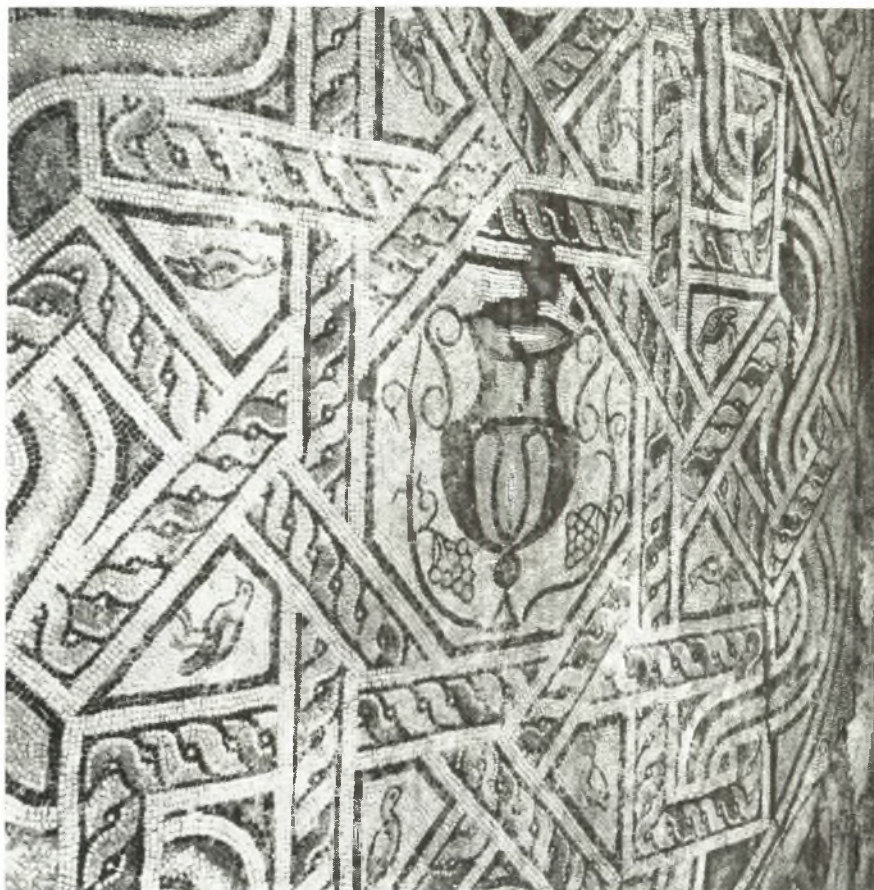

Εἰκ. 68. Τὸ διακοσμητικὸν θέμα τοῦ ἀνατολικοῦ διαμερίσματος τοῦ διακονικοῦ.

ταινίας καθ' ὅλην τὴν περιφέρειαν τοῦ κύκλου. Καὶ αἱ μὲν σχηματίζουσαι τὰ τετράγωνα ταινίαι πληροῦνται δι' ἀλυσιδωτοῦ κοσμήματος (εἰκ. 68), αἱ δὲ τὴν περιφερικῶς ζώνουσαν τὰ τετράγωνα ἑλικοειδῆ ταινίαν διὰ συνθέσεως γραμμῶν τόξου Ἴριδος (εἰκ. 68, 70). Τὰ μεταξὺ τῶν συμπλεκόμενων τετραγώνων μικρότερα ποικιλόσχημα πεδία κοσμοῦνται διὰ πτηνῶν (εἰκ. 68), πλὴν τοῦ κατὰ τὸ κέντρον τῆς συνθέσεως δημιουργουμένου μεγάλου ὀκταγώνου, ὅπερ κοσμεῖται δι' ὑψηλοῦ, μετὰ δύο ἑλικοειδῶν λαβῶν κανθάρου ἢ κύλικος, ἀπὸ τῆς βάσεως τοῦ ὁποίου ἐκφύονται ὄρηκες ἀμπέλου μετὰ βοτρώων ἀνερχόμεναι ἑκατέρωθεν τοῦ ἀγγείου (εἰκ. 68 καὶ 69). Τέλος καὶ αὐταὶ αἱ μεταξὺ τοῦ κύκλου καὶ τοῦ περιγεγραμμένου τετραγώνου σχηματίζόμεναι γωνίαι ἐπληρώθησαν διὰ διαγωνίως τοποθετημένων ραβδωτῶν ἀγγείων (ποτηρίων μεταλήψεως) (εἰκ. 70), τοποθετουμένων συνήθως ἐνταῦθα κατὰ παλαιὰν ρωμαϊκὴν παράδοσιν.

Ὡς ἤδη καὶ ἀλλαχοῦ (σ. 58) εἴπομεν, τὸ ἀνωτέρω περιγραφέν ὠραῖον διακοσμη-

τικὸν θέμα τοῦ διακοσμητικοῦ ἐπανευρίσκεται καὶ εἰς τὴν βασιλικὴν Ἁγ. Παύλου τῆς Κῶ,



Εἰκ. 69. Τὸ κεντρικὸν διακοσμητικὸν θέμα τοῦ ἀνατολικοῦ δαπέδου τοῦ διακοσμητικοῦ.



Εἰκ. 70. Μία τῶν γωνιῶν τοῦ διακοσμητικοῦ θέματος τοῦ ἀνατολικοῦ διαμερίσματος τοῦ διακοσμητικοῦ.
ὡς καὶ εἰς τὴν βασιλικὴν τῶν Προπυλαίων τῶν Γεράσων τῆς Ὑπεριορδανίας ¹

¹ CROWFOOT, *Early Churches in Palestine*, London 1941, πίν. XXII.

Ὅσον ἀφορᾷ τὰ ἐπὶ τῶν ψηφιδωτῶν δαπέδων τόσον τοῦ διακονικοῦ (εἰκ. 69, 70) ὅσον καὶ τοῦ μέσου καὶ τοῦ νοτίου κλίτους (εἰκ. 54 β, 57 γ καὶ πίν. 1) ἀπεικονιζόμενα ἀγγεῖα παρατηρῶ, ὅτι ταῦτα μιμοῦνται προφανῶς πολύτιμα μεταλλικά σκεύη καὶ δὴ λειτουργικά—μεταλήψεως, ἀγιασμοῦ κλπ.—οἷα συνήθως ἐδωροῦντο εἰς μεγάλους ναοὺς ὑπὸ βασιλικῶν ἰδίᾳ δωρητῶν¹. Ὅτι δὲ λειτουργικὸν σκεῦος—κύλικα ἢ κἀνθάρον μεταλήψεως—εἰκονίζει τὸ ὑψίπουν μετὰ δύο ἐλικοειδῶν λαβῶν ἀγγεῖον, ἀποδεικνύει τρανῶς ἢ ἀπεικόνισις ἀκριβῶς ὁμοίου ἐπὶ τῶν εὐχαριστιακῶν τραπέζων τῶν ψηφιδωτῶν Ἁγ. Βιταλίου καὶ Ἁγ. Ἀπολλιναρίου in Classe τῆς Ραβέννας². Ὡς πρὸς δὲ τὸ γωνιαῖον (εἰκ. 70) καὶ τὸ εἰκονιζόμενον μεταξὺ τῶν σηρικῶν τροχῶν τοῦ νοτίου κλίτους, ἄωτον ἐπὶ ποδὸς ἀγγεῖον (πίν. 1) ἢ σύγκρισις τοῦ σχεδίου του πρὸς τὸ τῆς περιφήμου κύλικος τῆς Ἀντιοχείας³ ἀρκεῖ ἵνα μαρτυρήσῃ σαφῶς περὶ τοῦ προορισμοῦ του. Ὅμοιον ἄλλωστε ἀγγεῖον εἰκονίζεται τοποθετημένον ἐπὶ Ἁγ. Τραπεζῆς καὶ ἐπὶ τοῦ ἀργυροῦ συριακοῦ πινακίου τῆς Riha⁴.

Ἡ ἀπεικόνισις κυλικῶν καὶ κἀνθάρων ἐπὶ μνημείων τῆς τέχνης ἦτο συνηθεστάτη κατὰ τὴν παλαιοχριστιανικὴν ἐποχὴν. Τὰς συναντῶμεν πράγματι καὶ εἰς τοιχογραφίας καὶ εἰς παρειὰς μαρμαρίνων σαρκοφάγων, εἰς θωράκια τέμπλων⁵ καὶ εἰς ἐπιτυμβίους ἐπιγραφὰς καὶ λύχνους⁶, μάλιστα δὲ εἰς ψηφιδωτὰ δάπεδα⁷. Ἐν αὐτῇ ταύτῃ τῇ Κω εὐρίσκομεν ἀπεικόνισεις λειτουργικῶν ἀγγείων καὶ εἰς ἄλλο ψηφιδωτὸν δάπεδον, ἀδημοσιεύτου εἰσέτι, βασιλικῆς παρὰ τὸ Ὡδεῖον τῆς πόλεως. Δύο εἰκόνας ψηφιδωτῶν τῆς βασιλικῆς ταύτης παρέχομεν ἐνταῦθα (εἰκ. 71 καὶ 72), ἐπειδὴ παρουσιάζουν τὰ αὐτὰ καὶ τὰ τοῦ Μαστιγάρη εἰκονογραφικὰ θέματα, τὰς αὐτὰς εἰκόνας λειτουργικῶν σκευῶν καὶ τὴν αὐτὴν ἀκριβῶς τεχνοτροπίαν.

Πρέπει ἐν τέλει νὰ σημειωθῇ, ὅτι καὶ αὐτὰ τὰ ἀνοίγματα ἐπικοινωνίας α) μεταξὺ τῶν δύο διαμερισμάτων Θ καὶ Κ τοῦ διακονικοῦ καὶ β) τῆς πρὸς τὸ ἐξωτερικὸν ἐπικοινωνίας τοῦ διαμερίσματος Κ ἐκοσμήθησαν διὰ ψιαθωτοῦ ψηφιδωτοῦ κοσμήματος (πίν. 1)⁸.

Βαπτιστήριον. Ὁλόκληρος ὁ πέριξ τῆς ἐν τῷ κέντρῳ σταυρομόρφου κολυμβήθρας χῶρος τοῦ τετραγώνου κυρίως βαπτιστηρίου καλύπτεται ἀπὸ ἐν καὶ μόνον διακοσμητικὸν θέμα, περιβαλλόμενον ὑπὸ ἀπλῆς παρυφῆς ἐξ ἀλυσιδωτοῦ πλοχμοῦ (πίν. 1). Εἶναι δὲ τὸ θέμα τοῦτο ὁμοιον ἀκριβῶς πρὸς τὸ τοῦ θαλάμου Θ τοῦ διακονικοῦ, ἀποτε-

1 Πολλὰ τοιαῦτα ἐκ πολύτιμων μετάλλων ἀγγεῖα καταγράφονται εἰς τὸν LIBER PONTIFICALIS, ἐκδ. Duchesne, Paris 1957, σ. 171-282. Περὶ τῶν διαφόρων σχημάτων τῶν ἀγγείων παραπέμπω εἰς τὴν μελέτην τοῦ W. SCHNYDER, Στρωμάτιον ἀρχαιολογικόν, Rom 1900, σ. 97-118.

2 Βλ. εἰκόνας τῶν παρὰ F. W. DEICHMANN, Frühchristliche Bauten und Mosaiken von Ravenna, Baden-Baden 1959, πίν. 322 καὶ 407.

3 G. DE JERPHANION, Le calice d'Antioche ἐν Orientalia Cristiana VII, 1926, πίν. II.

4 NEUSS, Die Kunst der alten Christen, Augsburg 1926, εἰκ. 138.

5 Π. χ. τὸ τῆς βασιλικῆς τῆς Θάσου ΟΡΑΝΔΟΣ,

ABME Z', 1951, σ. 68, εἰκ. 8.

6 Βλ. τὸ ἄρθρον *calice* τοῦ J. BAUDOT ἐν DACL, τ. II, σ. 1595 ἔξ.

7 Νικοπόλεως (βασιλ. Δουμετίου) Α. ΦΙΛΑΔΕΛΦΕΥΣ, ΑΕ 1917, σ. 55, εἰκ. 10 καὶ σ. 63, εἰκ. 18. Ἀφεντέλλη Λέσβου (ΟΡΑΝΔΟΣ ΑΔ 12, 1929, σ. 34, εἰκ. 36) Συίας Κρήτης (ΟΡΑΝΔΟΣ, Κρητ. Χρον. 7, 1953, σ. 355, εἰκ. 15) βασιλικῆς Μα-iv (Παλαιστίνης) CROWFOOT, Early Churches in Palestine, London 1941, πίν. XXV κλπ.

8 Ἄξιον παρατηρήσεως πάντως εἶναι, ὅτι εἰς τὰ μέρη, εἰς τὰ ὅποια ἡμεῖς σήμερον τοποθετοῦμεν ψιαθῶς καθαρισμοῦ τῶν ὑποδημάτων, ἀπεικονίζετο τότε ἀνάλογον ψιαθῶτων κόσμημα.



Εἰκ. 71. Κύλιξ ἢ κἀνθαρος ἐκ ψηφιδωτοῦ δαπέδου ἀδημοσιεύτου βασιλικῆς τῆς Κῶ.



Εἰκ. 72. Λεπτομέγεια ψηφιδωτοῦ δαπέδου ἐξ ἀδημοσιεύτου βασιλικῆς τῆς Κῶ.

λούμενον καὶ αὐτὸ ἐκ σειρῶν διασταυρουμένων συμπλεγμάτων μεγάλων καὶ μικρῶν ὀκτακτίνων ρόμβων καὶ τετραγώνων, μεταξύ τῶν ὁποίων σχηματίζεται τὸ συμβολικὸν σχέδιον τοῦ χρίσματος (πίν. 1). Ἐντὸς τῶν τετραγώνων, μικρῶν καὶ μεγάλων, εἰκονίζεται ἀνὰ ἓν πτηνὸν κατὰ κρόταφον βαῖνον πρὸς τ' ἀριστερά. Ἐκ τούτων ὁμως τέσσαρα μόνον διετηρήθησαν, ἕξ ὧν ἓν ἀκέραιον κατὰ τὴν ΒΔ. γωνίαν. Ἀφ' ἑτέρου εἰς ἓνα τῶν πρὸς Δυσμὰς ρόμβων εἶχεν ἐγγραφῆ πολυτελής ψηφιδωτὴ ἐπιγραφή¹, ἀναφέρουσα



Εἰκ. 73. Τὸ ψηφιδωτὸν δάπεδον τῆς ἀνατολικῆς κόγχης τοῦ βαπτιστηρίου.

τὸν δαπανήσαντα διὰ τὴν ἐκτέλεσιν τοῦ ψηφιδωτοῦ. Αὕτη ὁμως διεσώθη μόνον κατὰ τὸ ἀριστερὸν ἡμισυ (εἰκ. 98).

Τὸ τετράγωνον κόσμημα κατελάμβανεν ἀκόμη καὶ μέρος τοῦ ἡμικυκλίου τῶν τεσσάρων γωνιαίων κογχῶν, εἰς δύο τῶν ὁποίων μάλιστα (τὴν ΒΔ.) ὁ ὑπολειπόμενος μεταξύ τετραγώνου καὶ κόγχης χώρος ἐκοσμήθη διὰ ψηφιδωτοῦ τετραφύλλου ἄνθους (πίν. 1), ἐν ᾧ οἱ ἄλλοι διὰ τοῦ λεγομένου κόμβου τοῦ Σολομώντος.

Τέλος καὶ τῆς κατὰ τὸ μέσον τῆς ἀνατολικῆς πλευρᾶς ἡμικυκλικῆς κόγχης τὸ δάπεδον ἐκαλύπτετο διὰ ψηφιδωτοῦ, συντεθειμένου περιφερικῶς μὲν ἐκ σειρᾶς σηρικῶν τροχῶν (εἰκ. 73), διαμετρικῶς δὲ ἐξ ἀπλῆς σπεύρας (πίν. 1).

2. Ἡ γραπτὴ διακόσμησης.

Πλὴν τῶν δαπέδων τῆς βασιλικῆς καὶ οἱ κατακόρυφοι τοῖχοι τῶν διαμερισμάτων τῆς ἔφερον διακόσμησιν, οὐχὶ ὁμως ψηφιδωτὴν, ἀλλὰ γραπτὴν ἐπὶ κονιάματος (νωπογραφίαν). Δυστυχῶς ἀφ' ἑνὸς λόγῳ τῆς μεγάλης καταστροφῆς τῶν τοίχων καὶ ἀφ' ἑτέρου λόγῳ τοῦ εὐφθάρτου τοῦ κονιάματος, ἐλάχιστα μόνον ἴχνη τῆς ἐγχρώμου γραπτῆς διακοσμήσεως περιεσώθησαν. Εὐρίσκονται δὲ ταῦτα εἰς τὰ ἑξῆς σημεῖα τοῦ ναοῦ:

α) Εἰς τὸ κάτω μέρος τοῦ τοίχου τοῦ νοτίου κλίτους. Ἐνταῦθα σώζονται μέχρις

¹ Βλ. τὸ κείμενον τῆς ἐπιγραφῆς ταύτης κατωτέρω, εἰς τὸ περὶ τῶν ψηφιδωτῶν ἐπιγραφῶν κεφάλαιον.

ὑψους 0.50 ἕως 0.60 μ. μέλιναι κατακόρυφοι γραμμαί, πάχους 0.02 μ., σχηματίζουνσαι ρυθμικῶς κατ' ἀποστάσεις τεταγμένες παραστάδας, πλάτους κατὰ μέσον ὄρον 0.15 μ., μεταξύ τῶν ὁποίων παρεμβάλλονται πίνακες, πλάτους 0.335, χρώματος ἐναλλάξ πρασίνου, κοκκίνου καὶ κιτρίνου (εἰκ. 74).

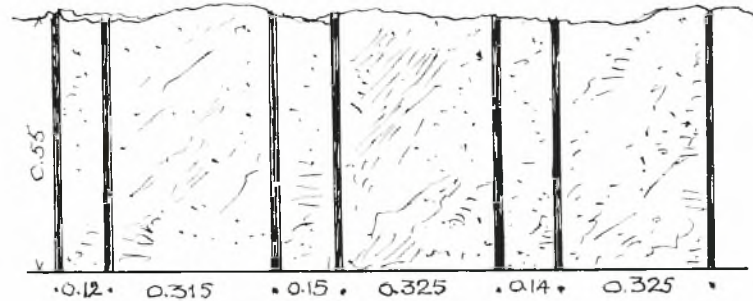

Εἰκ. 74. Γραπτή διακόσμηση τοῦ Ν. τοίχου τοῦ Νοτίου κλίτους.

β) Εἰς τὴν ἀνατολικὴν πλευρὰν τῆς δυτικῆς παραστάδος τῆς βορείου καὶ ἐν μέρει τῆς νοτίας κιονοστοιχίας. Ἐνταῦθα διὰ χρώματος καστανοῦ καὶ μελαίνων γραμμῶν ἐγένετο ἀπομίμησης γλυπτῆς ἀρχιτεκτονικῆς διακοσμήσεως ἥτοι κορμοῦ καὶ βάσεως

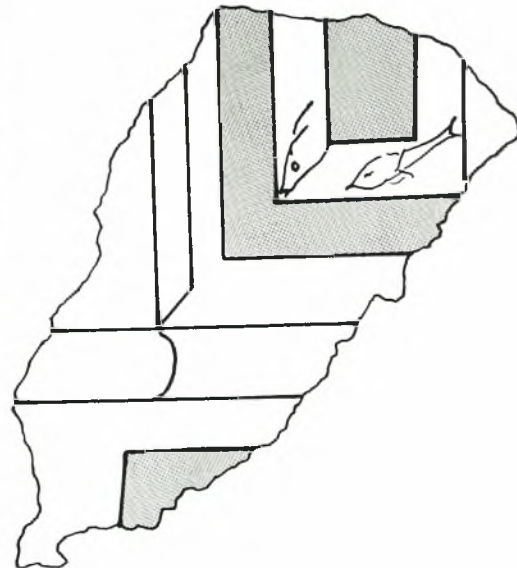

Εἰκ. 75. Φωτογραφία καὶ σχέδιον τῆς τοιχογραφίας τῆς παραστάδος.

μαρμαρίνης παραστάδος (εἰκ. 75), οἷαν π.χ. συναντῶμεν εἰς τὴν βασιλικὴν Α τῶν Φθιωτίδων Θεβῶν¹. Δυστυχῶς ἡ τοιχογραφία τῆς παραστάδος εἶναι εἰς τὸ δεξιὸν καὶ τὸ κάτω αὐτῆς μέρος τόσον κατεστραμμένη, ὥστε νὰ μὴ διακρίνεται ἀκριβῶς τὸ σχέδιον τοῦ κάτω μέρους τῆς βάσεως, ἥτις πάντως ἔφερε κοίλην σκοτίαν (εἰκ. 75).

¹ Βλ. εἰκόνα τῆς ἐν Α. ΟΡΛΑΝΔΟΥ, Ἡ ξυλόστευς ἀνάστανσις τῆς Μεσογειακῆς λεκάνης, Ἀθῆναι 1954, σ. 342, εἰκ. 298.

Ἐπὶ τῆς λευκῆς ταινίας τῶν κεντρικῶν γλυφῶν ἀπεικονίσθησαν καὶ δύο μικροὶ ἰχθύες (εἰκ. 75). Ἡ εἰς τὰς δύο δυτικὰς παραστάδας παρουσία τῶν ἀνωτέρω νωπογραφιῶν, αἵτινες καλύπτονται σήμερον ὑπὸ τῆς φρασσοῦσης τὰ μετακίονια τοιχοποιίας, συνηγορεῖ ὑπὲρ τῆς παραδοχῆς, ὅτι ἡ εἰρημένη τοιχοποιία δὲν ἀνήκει εἰς ἀρχικὸν



Εἰκ. 76. Ρομβόσχημος τοιχογραφία εἰς τὴν ΝΑ. κόγχην τοῦ βαπτιστηρίου.

ὑψηλὸν στυλοβάτην, ἀλλ' εἰς μεταγενεστέραν φάσιν τῆς ἐκκλησίας, καθ' ἣν μετὰ καταστροφὴν τοῦ ὅλου ναοῦ περιορίσθη μόνον εἰς τὸ μέσον κλίτος, φραχθέντων τῶν ἀρχικῶν μετακίωνων, ὡς τοῦτο συνέβη καὶ εἰς τὴν βασιλικὴν Καστρίου Χερσονήσου Κρήτης (βλ. σ. 12).

γ) Παρὰ τὴν βάσιν τῆς ΝΑ. κόγχης τοῦ βαπτιστηρίου, ἔνθα εἰκονίσθη ρόμβος ἐγγεγραμμένος ἐντὸς ὀρθογωνίου καὶ περιβάλλον κύκλον (εἰκ. 76), φέρων δὲ κατὰ τὰς πλευρὰς τὸ διακοσμητικὸν θέμα, τὸ γνωστὸν ὑπὸ τὸ ὄνομα τοῦ σπειρομαιάνδρου ἢ «τρέχοντος σκύλου» (laufender Hund). Τὸ ρομβόσχημον τοῦτο θέμα ἀπαντᾶται συνηθέ-

στατα εἰς παλαιοχριστιανικά μνημεῖα, εἴτε γραπτὸν ¹, εἴτε γλυπτὸν ², εἴτε ψηφιδωτὸν ³, εἴτε μαρμαροθετημένον ⁴.

δ) Εἰς τὸ κάτω μέρος τῆς ἀνατολικῆς κόγχης τοῦ βαπτιστηρίου. Ἐνταῦθα εἰκονίσθησαν κατ' ἀποστάσεις καὶ εἰς μικρὰν κλίμακα δένδρα (τοῦ παραδείσου;) (εἰκ. 77),



Εἰκ. 77. Τοιχογραφία τῆς ἀνατολικῆς κόγχης τοῦ βαπτιστηρίου.

μεταξὺ δ' αὐτῶν ἐσχεδιάσθησαν ταινίαι ἐξ ἐρυθρῶν κηλίδων σχηματίζουσαι μέγα χι μετὰ κυκλικοῦ κόμβου κατὰ τὴν διασταύρωσιν τῶν σκελῶν τοῦ χι. Πρόκειται ἄρα γε περὶ τοῦ συμβολικοῦ γράμματος τοῦ ὀνόματος τοῦ Χριστοῦ;

ε) Ἰχνη χρωμάτων τοιχογραφιῶν παρατηροῦνται ἀκόμη καὶ εἰς τοὺς μακροὺς τοίχους τοῦ διακονικοῦ, τοῦ ὁποίου μάλιστα καὶ αὐτὴ ἡ παρὰ τὴν ΒΑ. γωνίαν κτιστὴ τράπεζα (εἰκ. 36) καλύπτεται διὰ κονιάματος, ἐφ' οὗ ἐξωγραφήθησαν δι' ἐρυθροῦ χρώματος, κατ' ἀποστάσεις, δρεπανοειδῆ ἢ μηνισκοειδῆ σχέδια.

1 Στόβοι: Dumbarton Oaks Papers 3, 1946, εἰκ. 159. Φίλιπποι: P. LEMERLE, Philippes et la Macédoine Orientale, πίν. 34.

2 Θάσος: ΟΡΛΑΝΔΟΣ, ABME τ. Ζ', σ. 39, εἰκ. 31.

3 Ὄρος Ἐλαιῶν: Φωτογρ. τῆς Συλλ. τῶν Hautes Études ἀρ. 6348 (ἐκ τῆς Συλλογῆς τῆς Société Ortho-

doxe Palestinienne).—Λιβάνου: Μ. ΣΕΪΝΑΒ, Mosaïques du Liban, Paris 1958, πίν. XLVIII. — Bertibren: εἰκὼν προχείρως παρὰ Α. GRABAR, L'icône-clasme byzantin, εἰκ. 100.

4 Βασιλικὴ Παρεντίου. Εἰκὼν προχείρως εἰς ΟΡΛΑΝΔΟΥ, Ξυλόστ. Παλαιοχρ. βασιλική, τ. 2, σ. 254, εἰκ. 205.

ΤΕΧΝΙΚΑΙ ΚΑΙ ΤΕΧΝΟΤΡΟΠΙΚΑΙ ΠΑΡΑΤΗΡΗΣΕΙΣ ΕΠΙ ΤΩΝ ΨΗΦΙΔΩΤΩΝ

Τὰ ψηφιδωτὰ δάπεδα τῆς βασιλικῆς τοῦ Μαστιχάρη καλύπτουν ἐπιφάνειαν ἐγγί-
ζουσαν τὰ 400 τετραγωνικὰ μέτρα. Ἐξαιρέσει τῶν τοῦ νάρθηκος καὶ τῶν τοῦ βορείου
κλίτους τὰ ὅποια, ὡς εἶπομεν καὶ ὡς θὰ ἴδωμεν, κατεσκευάσθησαν ὀλίγον ἀργότερον,
πάντα τὰ λοιπὰ εἶναι σύγχρονα πρὸς τὴν οἰκοδομίαν τοῦ ναοῦ.

Κοινὸν γνώρισμα τῶν ἀρχικῶν δαπέδων εἶναι, ὅτι ἀποτελοῦνται πάντοτε ἀπὸ γεω-
μετρικὰ θέματα, ἀρμονικῶς διατεταγμένα ἐν σχέσει πρὸς τοὺς χώρους τοὺς ὁποίους κα-
λύπτουν, περιλαμβάνοντα ὅμως καὶ τινα, μικρᾶς κλίμακος, μὴ γεωμετρικὰ διακοσμητικὰ
θέματα πληροῦντα τὰ μικρὰ κενὰ τοῦ σχεδίου, ὡς π.χ. πτηνὰ, καρπούς, δένδρα μετὰ
καρπῶν, ἀμφορεῖς καὶ μερικὰς ἀκόμη ἐπιγραφάς.

Ἄξιον παρατηρήσεως εἶναι τὸ πνεῦμα τῆς διακοσμήσεως τῶν ἡμετέρων δαπέδων
διότι εἶναι τελείως διάφορον τοῦ «ἀρχιτεκτονικοῦ» πνεύματος, τὸ ὅποιον διέπει τὰ πα-
λαιὰ ἑλληνιστικὰ (Δήλου) καὶ τὰ παλαιότερα ρωμαϊκὰ (Πομπηίας κλπ.) ψηφιδωτὰ δά-
πεδα¹. Πράγματι, ἐν ᾧ εἰς ἐκεῖνα τὸν κύριον ρόλον ἔπαιζεν ἐν μυθολογικὸν ἢ νεκρᾶς
φύσεως θέμα, ἐμβαλλόμενον — ὅθεν καὶ ἔμβλημα ὠνομάσθη² — ἐντὸς μεγάλης ἐνιαίας
ἀνοικτοχρώμου ἐπιφανείας, περιβαλλομένης ὑπὸ ἀρχαιοπινούς γεωμετρικοῦ ἢ φυτικοῦ
κοσμῆματος (μαϊάνδρων, ἀνθεμίων, σπειρομαϊάνδρων κλπ.), πάντων τῶν λοιπῶν διακο-
σμητικῶν στοιχείων διατασσομένων οὕτως, ὥστε νὰ ὑποτάσσωνται ἢ νὰ ἐξαίρουν τὸ
κεντρικὸν θέμα, ἐνταῦθα δὲν ὑπάρχει κεντρικὸν θέμα ἀλλ' ἢ ὅλη ἐπιφάνεια πληροῦται
ἐξ ὀλοκλήρου ἤτοι ἀδιακρίτως καθ' ὅλας τὰς διαστάσεις αὐτῆς³, ἀπὸ γεωμετρικὰς δια-
κοσμητικὰς μονάδας (κύκλους, τετράγωνα, ῥόμβους, ἀστέρας κλπ.), ἐπαναλαμβανομέ-
νας κατὰ τε τὸ πλάτος καὶ τὸ μῆκος, τοῦ συνόλου περιβαλλομένου ὑπὸ πλατέος ἀλυσι-
δωτοῦ πλέγματος, ὡς πλαισίου.

Μία τοιαύτη μὴ ἑλληνικὴ διάταξις ἔλκει ἀναμφιβόλως τὴν καταγωγὴν της ἐκ τῆς
Μέσης Ἀνατολῆς· διότι τὰ σχέδιά της μιμοῦνται προφανῶς πρότυπα ταπήτων, οἵτινες
ἀνέκαθεν ἐξετελοῦντο εἰς τὴν Μ. Ἀνατολήν⁴. Δὲν εἶναι δὲ ἀπίθανον ὁ δανεισμὸς τῶν
θεμάτων αὐτῶν νὰ ἐγένετο ὑπὸ τεχνιτῶν ἐξελληνισθείσης τινὸς περιοχῆς τῆς Ἀσίας,
ὡς π.χ. τῆς Βακτριανῆς ἢ τῆς Σογδιανῆς⁵.

Χαρακτηριστικὸν τῶν ἐφαρμοσθέντων γεωμετρικῶν θεμάτων εἰς τὰ ἡμέτερα ψη-
φιδωτὰ εἶναι α) ὅτι δὲν ἀποδίδονται δι' ἀπλῶν, λεπτῶν (0.02 — 0.05) γραμμῶν, ὡς εἰς
τὰ παλαιότερα ρωμαϊκὰ ψηφιδωτὰ, π.χ. τῆς Πομπηίας, ἀλλὰ πάντοτε διὰ ταινιῶν πλά-

1 M. EL. BLAKE, The pavements of the Roman buildings (Memoirs of the American Academy in Rome 8, 1930), τόμ. I, πίν. 19, 2, 23, 4 πβλ. καὶ 15, 2.

2 PLIN. N. H. XXXV 1. Πβλ. καὶ VARRO De re rustica III 2. 4 καὶ LUCIL. IV 993.

3 Τὸ σύστημα τοῦ ἐξ ὀλοκλήρου γεμίματος τῆς διακοσμητέας ἐπιφανείας διὰ διακοσμητικῶν μονάδων ἐφηροτόσθη ἐν Ἑλλάδι ἤδη κατὰ τὴν μινωικὴν καὶ τὴν μυκηναϊκὴν ἐποχὴν (γραφαὶ ὄροφαὶ Κνωσοῦ, EVANS,

The Palace of Minos II, 1, εἰκ. 114, 117a — BOSSERT, Aitkreta², εἰκ. 50), ὄροφὴ παραπλεύρου θαλάμου τοῦ τάφου τοῦ Μινίου Ὁρχομενοῦ (H. SCHLIEMANN, Orchomenos, πίν. I-II, BOSSERT, ἔ.ἀ. εἰκ. 206). Εἶναι δὲ γνωσταὶ αἱ σχέσεις τῶν ἐν Ἑλλάδι περιόδων τούτων πρὸς τὴν Ἀνατολήν.

4 MARTIALIS Epigrammata XIV 150.

5 TATTERSALL - KENDRICK, Handwoven Carpets, σ. 7.

τους 0.05 ἕως 0.10 μ. καὶ β) ὅτι αἱ ταινίαι αὗται ζωογονοῦνται πάντοτε κατὰ ζωγραφικὸν μᾶλλον τρόπον, εἴτε δι' ἐγχρώμων ψηφίδων διατεταγμένων κατὰ παραλλήλους σειρὰς πληρούσας τὸ πλάτος τῆς ταινίας μὲ διαβαθμιζομένους τόνους (ὡς οἱ τοῦ τόξου τῆς Ἰριδος), τοῦθ' ὅπερ προσδίδει εἰς αὐτὰς πλαστικότητα (εἰκ. 78), εἴτε μὲ πλεκτὸν ἄλυσιδωτὸν κόσμημα (εἰκ. 79) εἴτε καὶ μὲ ἀναπαλλομένας, προοπτικῶς ἀποδιδόμενας



Εἰκ. 78. Ταινία συνθέσεως τόξου Ἰριδος.



Εἰκ. 79. Ταινία μὲ ἄλυσιδωτὸν κόσμημα.

καὶ σκιαζομένας ἐλικοειδεῖς ταινίας (εἰκ. 79, 80). Ἐπεκτείνεται δὲ μάλιστα ἡ ζωγραφικότης αὕτη καὶ εἰς τινὰ τῶν μικρῶν παραπληρωματικῶν θεμάτων διὰ τῆς προοπτικῆς ἀπεικονίσεως καὶ φωτοσκιάσεως αὐτῶν, ὡς π.χ. τοῦ ἀμφορέως τῆς εἰκόνης 54, β τῶν καρπῶν ροιᾶς (εἰκ. 54, γ), ἀγλαδέας (εἰκ. 54, δ) κλπ



Εἰκ. 80. Ταινία μὲ κυματοειδῶς ἀναδιπλουμένην λωρίδα.

Ἡ ἐφαρμοσθεῖσα εἰς τὰς ταινίας τῶν γεωμετρικῶν κοσμημάτων γραφικότης, εἰς τὴν ὁποίαν τὸν δεσπίζοντα ρόλον παίζει πάντοτε τὸ χρῶμα, προσδίδει εἰς αὐτὰς ζωὴν καὶ ἀνάπαλιν. Ἀκόμη ὅμως μεγαλυτέραν ζωντανίαν δημιουργεῖ εἰς τὸ σύνολον τοῦ διακοσμητικοῦ θέματος ἡ ἔντεχνος πλοκὴ ἢ σύνδεσις τῶν ταινιῶν πρὸς ἀλλήλας διὰ κόμβων· διότι δι' αὐτῆς δημιουργεῖται πάντοτε μία κίνησις, μετατρέπουσα τὰ στατικά γεωμετρικὰ σχέδια εἰς κεινημένα, δυναμικά. Ἡ κίνησις δ' ἀκριβῶς αὕτη, ἐφαρμοσθεῖσα εἰς γεωμετρικὰ σχέδια δαπέδων ἤδη ἀπὸ τῶν ἀρχῶν τοῦ 3ου μ.Χ.

αἰῶνος¹, ἀπετέλεσεν ἐφεξῆς τὸ κύριον χαρακτηριστικὸν στοιχεῖον τῶν ψηφιδωτῶν διακοσμήσεων ὀλοκλήρου τῆς παλαιοχριστιανικῆς περιόδου, ἐπεξετάθη δὲ μάλιστα ἔπειτα καὶ εἰς ἀνάλογα διακοσμητικὰ σχέδια τῆς βυζαντινῆς ἐποχῆς.

Ἴνα καταστῶ σαφέστερος σχετικῶς πρὸς τὴν ἀνωτέρω μνημονευθεῖσαν κίνησιν, θὰ ἐξετάσω μερικὰ παραδείγματα ἐκ τῆς ἡμετέρας βασιλικῆς.

¹ Πρώτην χρῆσιν τῶν φαίνεται ὅτι ἕκαμον οἱ Ρωμαῖοι τῆς Ἀνατολῆς δανεισθέντες αὐτὴν ἐξ ἀρχαίων ἀνατολικῶν προτύπων, ἐν τῶν ὁποίων βλέπομεν παρὰ

A. H. LAYARD, *The monuments of Niniveh*, London 1853, πίν. 84.

α) Τὸ γεωμετρικὸν θέμα, τὸ ὁποῖον γεμίζει τὰ δύο πλαγιαστὰ ὀρθογώνια ποὺ εὐρίσκονται πρὸ καὶ ὀπισθεν τῆς Ἀγ. Τραπέζης (εἰκ. 63), ἂν καὶ εἶναι ἐν τῇ πραγματικότητι εἷς πολλαπλοῦς ἀλυσιδωτὸς πλοχμὸς, ὡς μαρτυρεῖ καὶ ἡ καμπύλη ἀπόληξις τῶν ταινιῶν του — ἀποτελεῖται κατ' οὐσίαν ἀπὸ ἓνα γραμμικὸν δικτυωτὸν σκελετὸν — σχηματιζόμενον διὰ τῆς καθέτου διασταυρώσεως λοξῶν ἰσαπεχουσῶν παραλλήλων γραμμῶν (εἰκ. 81, α). Ἐὰν τὸ θέμα αὐτὸ ἀπεδίδeto εἰς τὸ ψηφιδωτὸν διὰ τῶν ἀπλῶν παραλλήλων γραμμῶν του, ὡς συμβαίνει π.χ. εἰς τὸ ψηφιδωτὸν τοῦ μουσείου τῆς Faenza ¹ (1^{ου}

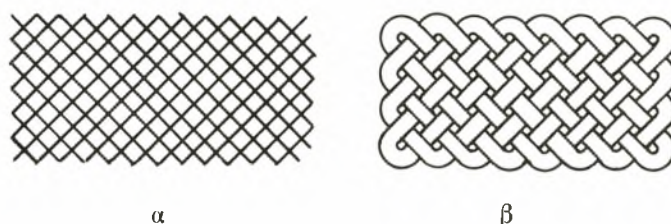

Εἰκ. 81. Σκελετὸς καὶ τελικὴ διαμόρφωσις τοῦ ψαθωτοῦ κοσμήματος.

π.Χ. αἰ.), θὰ παρεῖχε βεβαίως μίαν μονότονον καὶ ἄψυχον ἐντύπωσιν. Ἄντ' αὐτοῦ ὁ ψηφωτῆς μας ἐθεώρησε τὰ μεταξὺ δύο παραλλήλων γραμμῶν κενὰ ὡς ὑλικὰς ταινίας ὄχι ἀπλῶς καθέτως διασταυρούμενας ἀλλὰ καὶ πλεκομένας πρὸς ἀλλήλας ἤτοι ἐναλλάξ ὑπερπηδῶσας καὶ ὑποσκελιζούσας ἢ μία τὴν ἄλλην, ὡς γίνεται εἰς τὴν καλαθοπλεκτικὴν (εἰκ. 81, β). Ἐδημιούργησεν οὕτω μίαν νοερὰν κίνησιν τῶν ταινιῶν, ἣτις ἔθραυσε τὴν παγερὰν μονοτονίαν τοῦ πρώτου σχεδίου. Ἐπέτεινε δὲ μάλιστα τὴν κίνησιν αὐτὴν ὁ τεχνίτης καὶ ζωγραφικῶς προσδόσας διάφορον χρωματισμὸν εἰς τὰς ἐναλλασσομένας ταινίας καὶ ἀπομιμηθεὶς μάλιστα διὰ στιγμάτων τὰς ὅπας τῆς ραφῆς των (εἰκ. 63).

β) Ὅπως εἶδομεν εἰς τὸ περιγραφὲν ψαθωτὸν ἢ ἀλυσιδωτὸν κόσμημα, οὕτω καὶ εἰς κάθε ἄλλο γεωμετρικὸν θέμα ὑπόκειται εἰς αὐστηρῶς γεωμετρικὸς σκελετὸς. Οὕτω εἰς τὸν συνήθως ὡς πλαίσιον (πίν. 1 καὶ εἰκ. 45) ἀλλὰ καὶ ὡς γέμισμα ταινιῶν (εἰκ. 47-50 καὶ 79) χρησιμοποιούμενον ἀλυσιδωτὸν πλονμὸν ² ὡς πρωταρχικὸν γεωμετρικὸν θέμα ὑπόκειται σειρὰ ὁμοίων ἐφαπτομένων ἢ καὶ διατεμνομένων κύκλων ἐφωδιασμένων μὲ κεντρικὰ κομβία ἢ ὀφθαλμούς (εἰκ. 82, α). Ἐὰν τὸ σχέδιον αὐτὸ ἀπεδίδeto μὲ τὴν στα-

¹ Βλ. τὴν εἰκόνα του παρὰ Μ. Ε. BLAKE (ἔ.ἀ πίν. 15, 2).

² Θέμα ἀρχαιότατον εἰδικῶς χρησιμοποιηθὲν ἐν Μεσοποταμίᾳ ἤδη ἀπὸ τῶν χρόνων τοῦ Ἐντεμένα (MONTBELIUS, Die älteren Kulturperioden II, σ. 179) καὶ εἰς ἐφθαλωμένας πλίνθους μὲ τὸ ὄνομα τοῦ Ἀσσοῦρ-ναζίρ-πάλ (PERROT-CHIRIEZ, Hist. de l'Art II, σ. 311, εἰκ. 127 κλπ.) ὡς καὶ εἰς διαφόρων εἰδῶν χειρτικὰ μνημεῖα (HAYES-WARD, Seal Cylinders, ἀρ. 827, DELAPORTE, Cylindres du Louvre, 106, 25). Ἀπαντᾶται ἐνίοτε καὶ ἐπὶ Μυκηναϊκῶν ἀγγείων (Brit. Mus. Catal. A 903, 1070), ἀργότερον καὶ ἐπὶ σαρκοφάγων τῶν Κλαζομενῶν (6^{ου} αἰ.) (PFUHL, Malerei und Zeichnung, München 1923, εἰκ. 141), συνήθως δὲ ἐπὶ τοῦ λαίμου ῥοδιακῶν ἀμφορέων (SALZMANN, Necropole

de Camiros, πίν. 32, 43, 48—ΧΡΥΣ. ΚΑΡΔΑΡΑ, Ἡ ῥοδιακὴ ἀγγειογραφία, εἰκ. 179, 196, 283 κλπ.), ἐκεῖθεν δ' ἀναμφιβόλως θὰ ἦλθε καὶ εἰς τὰ ψηφιδωτὰ δάπεδα. Εἰς τὰ ἐκ θαλασσίων ἢ ποταμίων πετραδίων ψηφιδωτὰ τῆς Ὀλύμπου, τῆς Ὀλυμπίας καὶ τῆς Σικυῶνος (ΟΡΑΝΔΟΣ, ΠΑΕ 1938, 122) δὲν συναντᾶται, εὐρίσκεται ὁμως κατὰ τὸν 6^{ον} καὶ τὸν 5^{ον} π.Χ. αἰῶνα, ὡς γραπτὸν κόσμημα εἰς σίμας τῆς Ἀκροπόλεως (BUSCHOR, Dachterrakotten der Akropolis, εἰκ. 8, 10, 14, 15), τοῦ ναοῦ τῆς Ἀφαίας (FIECHTER, Aegina, πίν. 23, 1) ὡς καὶ εἰς τὴν ταινίαν τοῦ ἀντιθέματος ἐπιστυλίου τοῦ ἐν Σουνίῳ ναοῦ τοῦ Ποσειδῶνος (ΟΡΑΝΔΟΣ, ΑΕ 1953/54, Γ', σ. 14, εἰκ. 14). Ἀργότερον τὸ συναντῶμεν εἰς τὰ ψηφιδωτὰ τῆς Δήλου (Monuments Piot 14, 1908, πίν. XI-XIII) καὶ ἐφεξῆς συνεχῶς.

τικὴν μορφήν τῶν παρατεταγμένων κύκλων (εἰκ. 82, α) θὰ παρουσίαζε πολὺ πενιχρὰν ὄψιν. Ὁ ἀνατολίτης καλλιτέχνης ὅμως τὸ μετέπλασεν, ἤδη ἀπὸ παμπαλαίων χρόνων (σ. 81, σημ. 2), εἰς δυναμικὸν σχέδιον συνεχοῦς ροῆς, διὰ τῆς ἀπλῆς παραλείψεως

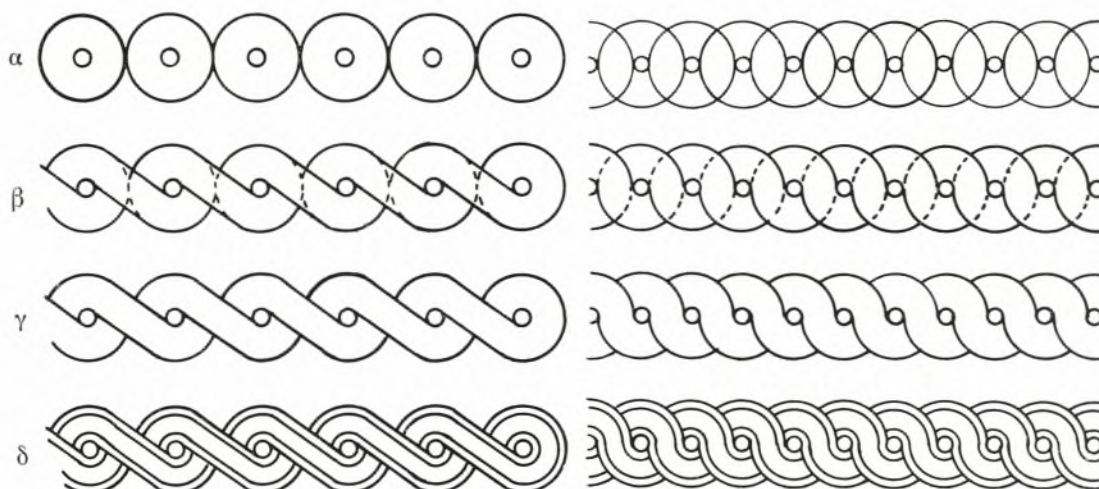

Εἰκ. 82. Φάσεις διαμορφώσεως τοῦ ἀλυσιδωτοῦ πλοχοῦ, ἀραιοῦ (ἀριστερῶ) καὶ πυκνοῦ (δεξιῶ).

τμημάτων τινῶν τῶν κύκλων (εἰκ. 82, β, ἐστιγμένα τμήματα). Κατ' αὐτὸν τὸν τρόπον ἐδημιουργήθησαν καὶ πάλιν ἀντὶ τῶν ἀπλῶν κυκλικῶν γραμμῶν ἐλικοειδεῖς ταινίαι συνδέουσαι τὰ διαδοχικὰ κομβία τῶν ἀρχικῶν κύκλων (εἰκ. 82, γ). Εἰς τὰ ἡμέτερα ψη-

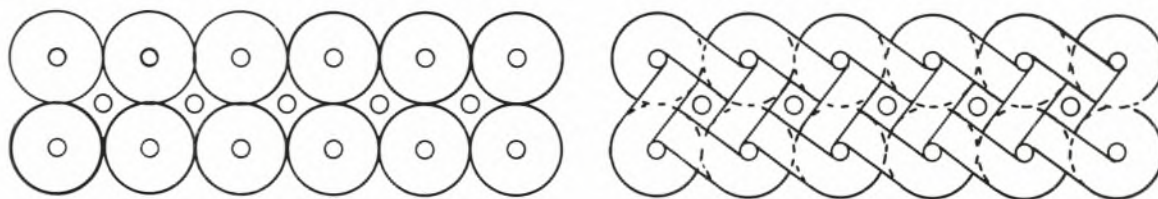

Εἰκ. 83. Φάσεις διαμορφώσεως τοῦ διπλοῦ ἀλυσιδωτοῦ πλοχοῦ.

φιδωτὰ αἱ ταινίαι αὗται ἀπέβησαν τριμερεῖς (εἰκ. 82, δ). Ἡ ἀνωτέρω ἐξελικτικὴ διαδικασία ἰσχύει καὶ διὰ τὴν διπλῆν (εἰκ. 83) καὶ διὰ τὴν πολλαπλῆν ἀκόμη σπεῖραν¹.

γ) Εἰς τὸ διακοσμητικὸν θέμα τῶν λεγομένων σηρικῶν τροχῶν, τὸ ὁποῖον γεμίζει τὰ δύο ἑκατέρωθεν τῆς Ἀγ. Τραπεζίης ὀρθογώνια διάχωρα (πίν. 1 καὶ εἰκ. 84, δ) ὡς καὶ ὀλόκληρον τὸ ἀνατολικὸν τμήμα τοῦ μέσου καὶ τοῦ νοτίου κλίτους (πίν. 1), ὑπόκειται ὡς θεμελιῶδες γεωμετρικὸν σχέδιον σειρὰ καθέτως καὶ ὀριζοντίως ἐναλλασσομένων καὶ

¹ Αὕτη, ὡς καὶ ἡ τριπλῆ καὶ ἡ πολλαπλῆ σπεῖρα, ἀποτελεῖ περαιτέρω ἐπεξεργασίαν τῆς ἀπλῆς, εἶναι δὲ συνήθες κόσμημα ἐπὶ γραπτῶν ἐξ ὀπτῆς γῆς ἀρχιτεκτονικῶν ἐπενδύσεων τῆς ἀρχαϊκῆς περιόδου (Ὀλυμπίας, Σελινοῦντος, Συρακουσῶν (VAN BUREN, *Archaic fictile revetments*, εἰκ. 7, 8, 22, 25, 26, 32, 38). Κατὰ τὴν κλασσικὴν ἐποχὴν (τέλος 4^{ου} αἰ.) τὴν συναντῶμεν

ὡς γλυπτὸν πλέον κόσμημα τῆς βάσεως τῶν κίωνων τοῦ Ἐρεχθείου (STEVENS - PATON, *The Erechtheum*, Cambridge - Massachusetts 1927, πίν. 22, 37 καὶ σ. κειμένου 38, 68, 82, 85). Τέλος κατὰ τὴν ἐλληνιστικὴν καὶ τὴν ρωμαϊκὴν ἐποχὴν ἀποτελεῖ συνηθέστατον κόσμημα πλαισίου τῶν ψηφιδωτῶν δαπέδων.

ἀλλήλων ἐφαπτομένων μεγάλων καὶ μικρῶν κύκλων (εἰκ. 84, α). Ἐὰν τὸ σχέδιον αὐτὸ ἐφηρμοζέτο ὡς ἔχει εἰς τὴν εἰκόνα 84, α, θὰ παρουσίαζεν ὄψιν ξηρὰν καὶ σκληρὰν, ἀλλ' ὁ ψηφωτῆς ἐσκέφθη καὶ ἐδῶ α) νὰ μεταβάλη εἰς ταινίας τὰς γραμμὰς τῶν κύκλων

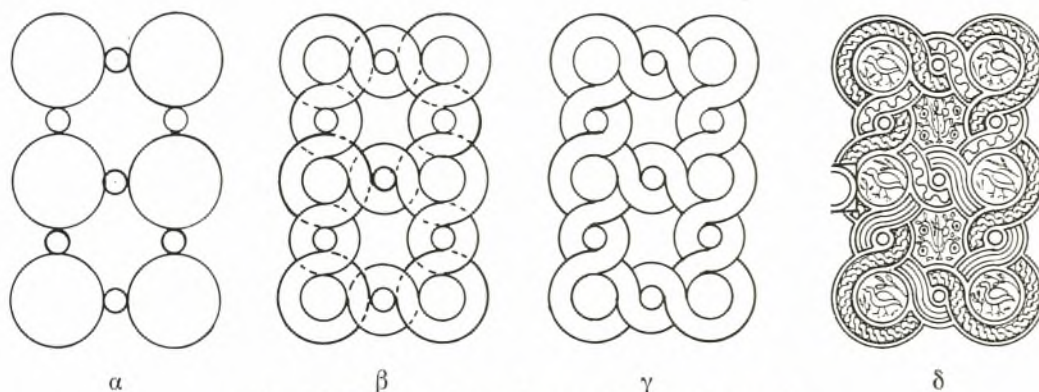

Εἰκ. 84. Φάσεις τοῦ κοσμήματος τῶν σηρικῶν τροχῶν.

(εἰκ. 84, β) καὶ β) νὰ πλέξη τὰς ταινίας τῶν δύο κύκλων οὕτως, ὥστε νὰ σχηματίζεται μεταξὺ αὐτῶν κόμβος (εἰκ. 84, γ). Αὐτὸ δ' ἀκριβῶς τὸ πλέξιμον τῶν ταινιῶν εἰς κόμβον ἐδημιούργησε μίαν ἀέναον κίνησιν, τὴν ὁποίαν ἐπιτείνει καὶ ἡ πλήρωσις τῶν ταινιῶν διὰ κεκινημένων καὶ γραφικῶν στοιχείων (εἰκ. 84, δ), ὡς εἶναι οἱ ἀλυσιδωτοὶ πλοχοί, ἢ κυματοειδῶς ἀναδιπλουμένη λωρὶς ἢ αἱ χρωματικῶς δίκην τόξου τῆς ἴριδος διαβαθμιζόμεναι σειραί. Ὅχι δὲ μόνον αἱ ταινίαι ἐπλουτίστησαν διὰ κεκινημένων θεμάτων ἀλλὰ καὶ αἱ ἐντὸς τῶν κύκλων τῶν μεταξὺ αὐτῶν δημιουργουμένων καμπυλοπλευρῶν ὀκταγῶνων ἐπιφάνειαι ἐπληρώθησαν μὲ τὰ ἐξῆς κεκινημένα θέματα: 1) Μὲ τὸν λεγόμενον κόμβον ἢ κλειδα τοῦ Σολομῶντος (εἰκ. 85). Τὸ θέμα τοῦτο ἔχει ὡς σκελετὸν δύο καθέτως μὲν διασταυρούμενα ὀρθογώνια ἀλλὰ χιαστὶ συνήθως τεθειμένα (εἰκ. 85), ἕκαστον τῶν ὁποίων καταλήγει ἐκατέρωθεν εἰς ἡμικύκλιον (εἰκ. 85, α). Ἐὰν τὰ ὀρθογώνια αὐτὰ ἀποδο-

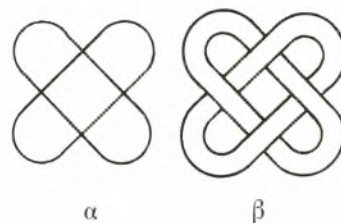

Εἰκ. 85.

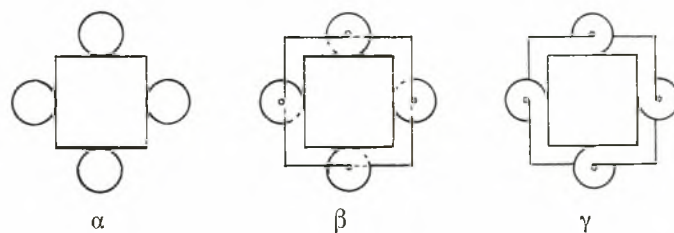

Εἰκ. 86. Φάσεις τοῦ μετὰ κύκλων τετραγώνου κοσμήματος.

θοῦν μὲ ἰσχνὰς διασταυρουμένας γραμμὰς, ὡς συμβαίνει π.χ. εἰς τὸ πομπηϊανὸν ψηφιδωτὸν (ROUX - BARRÉ, Herculanum et Pompei, IV σ. 6, πίν. 5), παρέχουν ξηρὰν καὶ ἀσθενῆ ἐντύπωσιν, ἐνῶ ἂν νοηθοῦν ὡς πλατεῖαι ταινίαι καὶ δὴ πλεκόμεναι (εἰκ. 85, β) τότε δημιουργεῖται ἐντὸς αὐτοῦ μία περιστροφικὴ δυναμικὴ κίνησις ἐμψυχώνουσα τὸ θέμα. 2) Μὲ ἓν τετράγωνον φέρον προσκεκολλημένον εἰς τὸ μέσον

ἐκάστης πλευρᾶς του ἀνὰ ἓνα κύκλον (εἰκ. 86, α). Ἐὰν καὶ ἐδῶ αἱ γραμμαὶ γίνουσι ταινίαι παραλειφθοῦν δὲ μικρὰ τινὰ τμήματα τῶν κύκλων αὐτῶν (εἰκ. 86, β, ἐστιγμένα τμήματα) τὰ δὲ ἡμικύκλια μετατραποῦν εἰς κόμβους, τὸ θέμα ἀποβαίνει πολὺ ζωντανώτερον. 3) Μὲ τέσσαρας κύκλους ἐν τετραγώνῳ ἐφαπτομένους ὁμοίου κεντρικοῦ κύκλου (εἰκ. 87, α). Μετατροπομένων καὶ πάλιν τῶν ἀπλῶν γραμμῶν εἰς ταινίας καὶ παραλειπομένων μικρῶν τμημάτων τῶν κύκλων (εἰκ. 87, β, ἐστιγμένα) δημιουργεῖται συνεχῆς κίνησις καὶ εὐχάριστος πλοκὴ τῶν πέντε κύκλων (εἰκ. 87 γ).

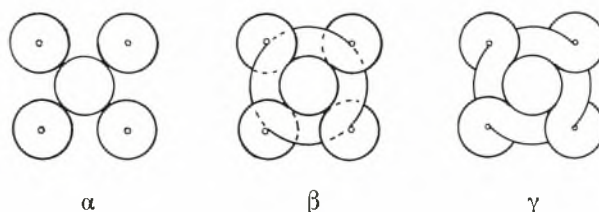

Εἰκ. 87. Φάσεις τοῦ μετὰ πέντε κύκλων γεωμετρικοῦ κοσμήματος.

δ) Δυναμικόν, κεινημένον θέμα ἀποτελεῖ τέλος καὶ τὸ κοσμοῦν τὸ δυτικὸν διάχωρον τοῦ μέσου κλίτους καὶ τὸ ἀνατολικὸν διάχωρον τοῦ διακονικοῦ σχέδιον (πίν. 1 καὶ εἰκ. 68). Τὸ σύνθετον σύμπλεγμα τοῦ σχεδίου αὐτοῦ ἀναλύεται εἰς δύο ὅμοια μεγάλα τετράγωνα (εἰκ. 88 α καὶ β) ἕκαστον τῶν ὁποίων φέρει κατὰ τὰς 4 γωνίας του ἀνὰ ἓν μικρότερον τετράγωνον (A, A, A, A...). Τὰ δύο βασικὰ τετράγωνα ἐτοποθετήθησαν ἔπειτα διαγωνίως τὸ ἓν ἐπὶ τοῦ ἄλλου (εἰκ. 88, γ), ὁπότε αἱ ἔξω γωνίαι τῶν

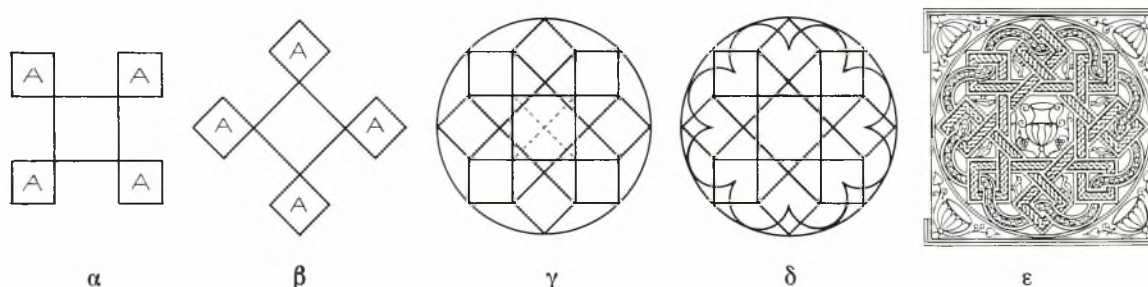

Εἰκ. 88. Στοιχεῖα συνθέσεως τοῦ κοσμήματος τοῦ διακονικοῦ καὶ τοῦ μέσου κλίτους.

μικρῶν τετραγώνων εὐρέθησαν κείμεναι ἐπὶ τῆς περιφερείας κύκλου ἔχοντος τὸ μὲν κέντρον του ἐπὶ τῆς διασταυρώσεως τῶν διαγωνίων τῶν μεγάλων τετραγώνων, ἀκτῖνα δὲ τὴν ἀπόστασιν τοῦ κέντρου αὐτοῦ ἀπὸ τῶν ἔξω γωνιῶν τῶν μικρῶν τετραγώνων A, A... (εἰκ. 88, γ). Ἄλλ' ἢ σύνθεσις δὲν περιωρίσθη ἕως ἐδῶ. Προσετέθησαν ἀκόμη 8 ἡμικύκλια συνάπτοντα τὰ κέντρα τῶν μικρῶν τετραγώνων, ἐφαπτόμενα δ' ἐξωτερικῶς τοῦ περιγεγραμμένου κύκλου (εἰκ. 88, δ). Οὕτως ὁ ὅλικός βασικός σκελετός τοῦ θέματος ἀπέβη ὡς ἡ εἰκὼν 88, δ δεικνύει.

Ἐὰν τὸ θέμα αὐτὸ ἐξετελεῖτο μόνον μὲ τὰς ἰσχνὰς γραμμὰς τοῦ βασικοῦ σκελετοῦ, ὡς δηλ. συμβαίνει εἰς τὰ συνήθη σιδηρουργικὰ ἔργα, ἢ ἐντύψεις τὴν ὁποίαν θὰ παρῆχε θὰ ἦτο, παρὰ τὸ πολὺπλοκον τῶν γραμμῶν, ξηρὰ μᾶλλον καὶ σκληρά. Διὰ τῆς εἰς πλατείας ταινίας ὅμως μετατροπῆς τῶν γραμμῶν καὶ τῆς πλοκῆς—δι' ὑπερπηδήσεως καὶ ὑποσκελίσεως—τόσον τῶν πλευρῶν τῶν τετραγώνων, ὅσον καὶ τῶν μεταξὺ

τῶν μικρῶν τετραγώνων ἡμικυκλίων, τὸ ὄλον σύστημα ἀπέκτησε μίαν ἐξαιρετικὴν κίνησιν καὶ ἐλαστικότητα, προσέτι δὲ καὶ γραφικότητα· διότι τὰ μὲν εὐθέα τμήματα τῶν ταινιῶν ἐπληρώθησαν δι' ἀλυσιδωτοῦ πλοχοῦ, τὰ δὲ καμπύλα δι' ἀναδιπλουμένων λωρίδων (εἰκ. 88, ε). Συνεπληρώθη δ' ἡ ὅλη γραφικὴ τοῦ θέματος εἰκὼν ἀφ' ἑνὸς μὲν διὰ τῆς ἐντὸς τῶν μικρῶν μεταξὺ τῶν τετραγώνων σχηματιζομένων πεδίων ἀπεικονίσεως πτηνῶν, ἀφ' ἑτέρου δὲ διὰ τῆς ἐντὸς τοῦ διὰ τῆς διασταυρώσεως τῶν βασικῶν τετραγώνων δημιουργηθέντος ὀκταγώνου παραστάσεως ὑψηλοῦ μετὰ λαβῶν ἀμφορέως ἢ κύλικος καὶ τῶν περιβαλλόντων τὸ ἀγγεῖον ὀρηκῶν μετὰ βοτρύων. Τὸ ὄλον θέμα χάριν προσαρμογῆς αὐτοῦ εἰς τετράγωνον χώρον ἐνεγράφη ἐντὸς τετραγώνου, τῶν μεταξὺ τοῦ κύκλου καὶ τοῦ τετραγώνου κενῶν πληρωθέντων διὰ τοῦ συμβολικοῦ θέματος τῶν κυλίκων ἢ ἄλλοτε κανθάρων (πηγῆς ζωῆς;).

Οὕτω τὸ σύνολον τοῦ διαχώρου ἀφ' ἑνὸς μὲν παρουσιάζει κεκινημένα στοιχεῖα ἀφ' ἑτέρου δὲ καὶ ζωηρὰς χρωματικὰς ἀντιθέσεις καὶ φωτοσκιάσεις καὶ ἐπομένως μίαν εὐχάριστον γραφικότητα.

Ὅσον ἀφορᾷ τὰ λοιπὰ θέματα τῶν δαπέδων ἦτοι τὰ τοῦ δυτικοῦ διαχώρου τοῦ νοτίου κλίτους, τὸ τοῦ δυτικοῦ διαμερίσματος τοῦ διακονικοῦ καὶ τὸ τοῦ δαπέδου τοῦ βαπτιστηρίου, ταῦτα ἀνήκουν εἰς τὰ καθαρῶς στατικά θέματα περὶ τῶν ὁποίων εἴπομεν τὰ δέοντα κατὰ τὴν ἐξέτασιν τῶν σχετικῶν διαμερισμάτων (βλ. σ. 70).

Ἀπομένει ἤδη νὰ εἴπωμεν ὀλίγα περὶ τῶν ψηφιδωτῶν τοῦ βορείου κλίτους. Τοῦτο, ὡς ἐλέχθη, διαιρεῖται εἰς δύο διάχωρα, ἓν μικρὸν πρὸς Δυσμὰς καὶ ἓν μεγαλύτερον πρὸς Ἀνατολὰς.

Τὸ μικρότερον παρουσιάζει ἔλλειψιν ἀρμονικῆς συγκροτήσεως· διότι συνίσταται ἀπὸ ποικίλα καὶ διαφόρου κλίμακος γεωμετρικὰ καὶ φυτικὰ σχέδια ἀνοργάνως παρατεθειμένα. Μαρτυρεῖ ἐπομένως, ὅτι ὁ ψηφωτής του ἦτο κατωτέρας ποιότητις στάθμης.

Τὸ δεύτερον ἀφ' ἑτέρου ἐμφανίζει μὲν ἐν τῷ συνόλῳ του ἐνιαῖον σχέδιον ἐκ συζυγῶν ὀρθογωνίων πινάκων, εἰς ἕκαστον τῶν ὁποίων εἰκονίζεται ἀνὰ ἓν τρέχον ζῶον, ὅμως ἐκ τούτων τὰ τῆς πρὸς τὸν τοῖχον σειρᾶς εἶναι κατὰ τὸ πλεῖστον ἀντιθέτως πρὸς τὸν θεατὴν τοποθετημένα. Φαίνεται λοιπόν, ὅτι ὁ τεχνίτης τῶν παρῆλαβε καὶ ἀντέγραψε τὸ σύνολον τοῦ διακοσμητικοῦ αὐτοῦ θέματος ἄλλοθεν, ἐνθα τοῦτο θὰ ἦτο κεντρικῶς τοποθετημένον, ὥστε νὰ φαίνεται ὀρθῶς εἰς τὸν περιερχόμενον αὐτὸ θεατὴν, τὸ μετέφερε δὲ αὐτούσιον ἐνταῦθα, τοποθετήσας αὐτὸ ἀφελῶς παρὰ τὸν τοῖχον, χωρὶς τοῦλάχιστον νὰ φροντίσῃ νὰ στρέψῃ πρὸς τὸν θεατὴν τὰ ζῶα τῆς ὀπισθεν σειρᾶς. Παρὰ τὸ ἐλάττωμα τοῦτο ἐντούτοις αἱ μορφαὶ τῶν ζώων ἀπεδόθησαν μὲ ἀπλότητα καὶ εὐκρίνειαν διὰ τονισμοῦ τῶν κυρίων γραμμῶν των καὶ μέ τινα, πολὺ ἐλαφρὰν, διαβάθμισιν τῶν τόνων τῶν χρωμάτων πρὸς δήλωσιν τῆς πλαστικότητος καὶ μὲ σκοτεινότερον ἐνίοτε χρωματισμὸν τῶν ὀπισθίων μελῶν των χάριν ἀποδόσεως τῆς τρίτης διαστάσεως. Πάντως προφανῆς εἰς τοὺς πίνακας τούτους εἶναι ἡ ἀγάπη τῆς φυσικῆς ἀποδόσεως τῆς μορφῆς τῶν ζώων καὶ μάλιστα τῆς κινήσεως αὐτῶν. Δι' ὃ καὶ θὰ πρέπει νὰ τοποθετήσωμεν τὰ ψηφιδωτὰ τοῦ βορείου κλίτους εἰς τὴν Ἰουστινιάνειον περίοδον, ὅτε παρατηρεῖται κάποια ἐπιστροφή πρὸς τὴν νατουραλιστικὴν ἀπόδοσιν τῶν μορφῶν.

Εἰς τὴν αὐτὴν περίοδον θὰ πρέπεινὰ τοποθετηθῆναι καὶ ἡ ἰδρυσις τῆς Ἀγ. Τραπέζης

τῆς προθέσεως κατὰ τὸ ἀνατολικὸν ἄκρον τοῦ βορείου κλίτους, ἥτις πρότερον δὲν θὰ ὑπῆρχε, διότι ἡ θεμελίωσίς της κατέστρεψε τμήμα τοῦ σχετικοῦ ἀρχικοῦ ἐκ σηρικῶν τροχῶν ψηφιδωτοῦ. Ἐπειδὴ δὲ δὲν εἶναι πιθανὸν καλλιτεχνικὰ ἔργα, ὡς τὰ ψηφιδωτὰ δάπεδα, νὰ κατεσκευάσθησαν μετὰ τὸν τρομερὸν καὶ καταστρεπτικώτατον σεισμὸν τοῦ 554¹, θὰ πρέπει νὰ δεχθῶμεν, ὅτι τὰ ψηφιδωτὰ τοῦ βορείου κλίτους θὰ κατεσκευάσθησαν ὀλίγον πρὸ τοῦ σειμοῦ τούτου ἦτοι κατὰ τὸ β' τέταρτον τοῦ 6ου αἰῶνος (525–550), τὰ δὲ τοῦ ὑπολοίπου ναοῦ κατὰ 50 περίπου ἔτη ἑνωρίτερον, συγχρόνως καὶ πρὸς τὴν οἰκοδομίαν τοῦ ναοῦ ἦτοι περὶ τὸ 500 μ.Χ.

Ὡς θὰ παρετήρησεν ἤδη ὁ ἀναγνώστης, πολλὰ τῶν διακοσμητικῶν θεμάτων τῆς ἡμετέρας βασιλικῆς εἶναι ἀκριβῶς ὅμοια πρὸς θέματα ἐφαρμοσθέντα εἰς ἄλλας βασιλικὰς τῆς νήσου, ἰδίως δὲ εἰς τὴν βασιλικὴν τοῦ Ἁγ. Παύλου. Δὲν εἶναι διὰ τοῦτο ἀπίθανον τὰ ψηφιδωτὰ δάπεδα τῶν περισσοτέρων βασιλικῶν τῆς Κῶ νὰ κατεσκευάσθησαν ὑπὸ περιοδεύοντος καλλιτεχνικοῦ συνεργείου ἐγκατεστημένου ἐν Κῶ καὶ ἐργαζομένου ἀπὸ γενεᾶς εἰς γενεάν ἐπὶ τῇ βάσει δειγματολογίου σχεδίων εἰς τὰς ἐκάστοτε ἀνεγειρομένας βασιλικὰς, ἢ κτίσις τῶν ὁποίων πρέπει νὰ τοποθετηθῇ μετὰ τῶν δύο μεγάλων σεισμῶν τοῦ 469 καὶ τοῦ 554.

Ἐπειδὴ δὲ ἡ ἐκτέλεσις καλλιτεχνικῶν ψηφιδωτῶν δαπέδων ἦτο λίαν δαπανηρά, τὴν δαπάνην τῶν ἀνελάμβανον κατὰ τμήματα πλείονες δωρηταί, οἵτινες καὶ ἀπηθανάτιζον τὴν εὐλαβῆ ταύτην πρᾶξιν τῶν δι' ἐπιγραφῶν, τὰς ὁποίας εἴτε παρενέβαλλον μετὰ τῶν κοσμημάτων, εἴτε ἐτοποθέτουσαν, δίκην δέλτων μετὰ λαβῶν (tabella ansata), πρὸ τῶν θυρῶν εἰσόδου παρὰ τὰ δαπάναις τῶν ἐκτελεσθέντων διάχωρα. Οὕτω ἐν τῇ ἡμετέρᾳ βασιλικῇ τὰ διάφορα ψηφιδωτὰ δάπεδα ἐξετελέσθησαν δαπάναις ὀκτὼ ἐν ὄλῳ δωρητῶν, ὡς ἐπὶ τὸ πλεῖστον κληρικῶν, ὡς αἱ ἀμέσως δημοσιεύμεναι ἐπιγραφαὶ μαρτυροῦσιν.

¹ Ἴδου πῶς περιγράφει τὰ ἀποτελέσματα τοῦ σειμοῦ τούτου ΑΓΑΘΙΑΣ ὁ Σχολαστικὸς Π 16 (ἐκδ. Βόννης σ. 98-100) :

Κατ' ἐκεῖνο γὰρ τοῦ καιροῦ καὶ ἡ Κῶς ἡ νῆσος, ἡ πρὸς τῷ τέρατι τοῦ Ἀγαίου κειμένη, [ἐσειοθῆ καὶ] ἐλάχιστόν τι μέρος ἀντὶς ἐσέσωστο, ἡ δὲ ἄλλη ἅπασα ἐπεπτώκει, ποικίλα τε αὐτῇ καὶ ἀνήκουστα προσεγένετο πάθη. ἢ τε γὰρ θάλαττα ἐπιπλείστον ἄρθεῖσα, κατέκλυσε τὰ παράκτια τῶν οἰκημάτων, καὶ διέφθειρεν αὐτοῖς χρήμασι καὶ ἀνθρώποις· τό τε μέγεθος τοῦ βρασμοῦ, ἐξαισίον οἶον γεγενημένον, τὰ, ἐνθα οὐκ ἐνῆν ἀναρῶνθαι τὸ ῥόθιον, ἅπαντα ἐξόριψε καὶ κατέβαλεν. ἀπολώλασι δὲ χυδὴν σχεδόν τι ἅπαντες οἱ ἄστοι, εἴτε ἐν ἱεροῖς ἐτήγχανον πεφευγότες, εἴτε καὶ οἰκοὶ δαιτώμενοι, εἴτε καὶ ἄλλοσέ ποι ξυνειλημμένοι. ἐμοὶ γοῦν

ἐκ τῆς Ἀλεξάνδρου ὑπὸ τὸν αὐτὸν χρόνον κατὰ τὸ Βυζάντιον ἀνακομιζομένῳ, καὶ ἐν τῇδε τῇ νήσῳ, οὕτω παρασχόν, (ἐν παράπῳ γὰρ κεῖται,) κατάραντι, οἰκτρὸν τι πέφηνεν θέαμα, καὶ ὅποσον οὐκ ἂν ἀποχρώντως ὑπογράμμιον ὁ λόγος. ἅπαν μὲν γὰρ τὸ ἄστυ σχεδόν που χωμά γε ἦν ἐπὶ μέγα ἠρμένον, καὶ λίθοι κείμενοι σποράδην, κίονων τε τρύφη καὶ ξύλων κατεαγόντων, καὶ κόνις πολλὴ ὑπερθεῖν φερομένη καὶ ἐπηλυγάζουσα τὸν ἀέρα, ὡς μηδὲ αὐτὰ που τὰ τῶν λεωφόρων χωρὶα ὑαδίως διαγινώσκεσθαι, πλὴν ὅσον ὑπονοῆσαι. ὀλίγα δὲ ἄττα δωμάτια εἰστήκεσαν ἀπαθῆ, καὶ ταῦτα οὐχ ὅσα τιτάνῳ τυχόν καὶ λίθῳ καὶ ταύτῃ δὴ τῇ στερεμνωτέρᾳ καὶ μᾶλλον μονίμῳ κατὰ τὸ εἶκος ὕλη ἐξείργαστο, μόνον δὲ τὰ ἐκ πλίνθου ἀπέφθον καὶ πηλοῦ ἀγροικότερον πεποιημένα.

ΚΕΦΑΛΑΙΟΝ Γ΄

ΑΙ ΕΠΙΓΡΑΦΑΙ

Αἱ ἐπὶ τῶν δαπέδων ψηφιδωταὶ ἀφιερωτικαὶ ἐπιγραφαί, τὰς ὁποίας δημοσιεύομεν κατωτέρω, ἀνέρχονται ἐν συνόλῳ εἰς ὀκτώ αἱ δὲ θέσεις, εἰς τὰς ὁποίας εὐρίσκονται ἐν

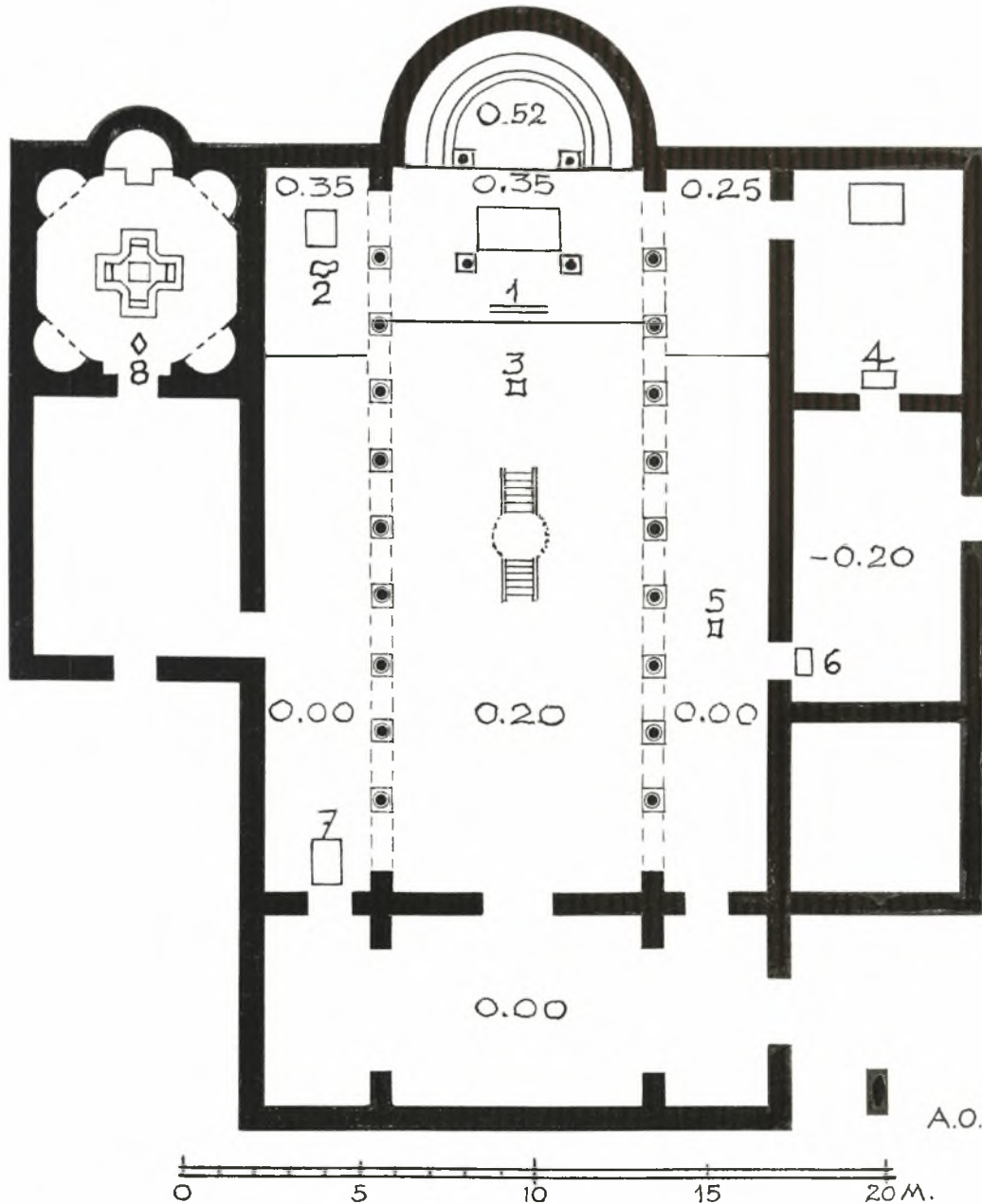

Εἰκ. 89. Κάτωψις τῆς βασιλικῆς ἐμφαίνουσα τὴν θέσιν τῶν ψηφιδωτῶν ἐπιγραφῶν διὰ τῶν ἀριθμῶν 1 ἕως 8. τῶ ναῶ, σημειοῦνται ἐπὶ τῆς παρατιθεμένης κατόψεως αὐτοῦ (εἰκ. 89) διὰ τῶν ἀριθμῶν 1 ἕως 8. Ἐπὶ τοῦ αὐτοῦ σχεδίου σημειοῦνται καὶ τὰ ὑψόμετρα τῶν διαφόρων χώρων.

Ἄρ. 1 (εἰκ. 90 καὶ 91). Εὐρίσκειται προσηρτημένη εἰς τὴν δυτικὴν πλευρὰν τοῦ δυτικῶς τῆς Ἁγ. Τραπέζης ἀλυσιδωτοῦ ἢ ψιαθωτοῦ κοσμήματος, ἐφ' οὗ ἐπάτει ὁ λειτουργῶν ἱερεὺς.

Εἶναι στενομήκης ταινία, μήκους 2.30 μ. καὶ πλάτους 0.15 μ., πλαισιουμένη κάτω καὶ πλαγίως ὑπὸ μελαίνης γραμμῆς πάχους 0.01 μ. Τὸ δεξιὸν τῆς ἡμισυ καὶ τὸ νότιον ἄκρον εἶναι ἐφθαρμένα (εἰκ. 90 καὶ 91). Τὸ κείμενόν τῆς ἔχει ὡς ἑξῆς:



Εἰκ. 90. Ἡ πρὸ τῆς Ἁγ. Τραπέζης ψηφιδωτὴ ἐπιγραφὴ.

*Κυριακὸς ὁ εὐλαβέστατος πρεσβύτερος καὶ ἡ αὐτ[οῦ] γα-
μετὴ ὑπὲρ σωτηρίας ἑαυτῶν [καὶ τῶν τέκνων α]ὐτῶν ἐψ[ή]φωσαν.*

Τὸ ὄνομα *Κυριακὸς*—σύνηθες κατὰ τὴν παλαιοχριστιανικὴν¹ καὶ τὴν βυζαντινὴν ἐποχὴν—ἐσήμαινεν εἴτε τὸν ἄνθρωπον τοῦ Κυρίου, εἴτε τὸν γεννηθέντα ἡμέραν Κυριακῆν. Ἀνάλογα παραδείγματα ἔχομεν τὸ *Τετραδία* (IG III 34,86, I), τὸ *Σαββάτιος* (N. MUELLER—N. A. BEES, Die Inschriften der jüdischen Katakombe am Monteverde zu Rom, ἀρ. 15), τὸ *Παρασκευὴ κλπ.*

Τὸ *εὐλαβέστατος* εἶναι ἐπίθετον διδόμενον εἰς κληρικούς κατωτέρου βαθμοῦ (ἀναγνώστας, περιοδευτὰς, διακόνους, ἱερεῖς). Πβλ. HANTON, Byzantion 4, 1927, σ. 90 καὶ JALABERT - MOUTERDE, Inscriptions grecques de Syrie 4, Paris 1955, ἀρ. 1394 - 1405 - 1632 - 1820. Ἀξία σημειώσεως εἶναι ἡ διὰ διπλοῦ σίγμα γραφὴ τῆς συλλαβῆς

¹ Οὕτω π.χ. τὸ συναντῶμεν εἰς ἐπιγραφὰς: τῶν Ἀθηνῶν, (J. S. CREAGHAN—A. E. RAUBITSCHER, Hesperia 6, 1947, σ. 28) —τῆς Ἀμοργοῦ AJA 7, 1891, σ. 531)

—τῆς Συρίας (JALABERT - MOUTERDE, Inscriptions grecques de Syrie, 4, 1955, ἀρ. 1605, 1906, 1930) καὶ ἀλλαχοῦ.

-βεσσ- τοῦ ὑπερθετικοῦ εὐλαβέστατος. Αὕτη δὲν ὀφείλεται εἰς λάθος τοῦ ψηφωτοῦ· διότι τὸν αὐτὸν διπλασιασμὸν τοῦ σίγμα παρουσιάζουν καὶ δύο ἄλλαι λέξεις (εὐχαριστοῦν-τες, Πασσασία) τῶν ὑπ' ἀρ. 2 καὶ 4 ἐπιγραφῶν τῆς ἡμετέρας βασιλικῆς. Ὀφείλεται μᾶλλον εἰς διάφορον τῆς συνήθους λογίας γραφῆς φωνητικῆν, ἐπαρχιακῆν ἢ δημόδιον, ἐκφορὰν τοῦ σίγμα πρὸ συμφώνου ἢτοι γραφὴν αὐτοῦ ὅπως ἠκούετο, δηλ. ὡς μακροῦ συριστικοῦ. Ἀνάλογοι ἐπαρχιακαὶ ἢ καὶ λαϊκαὶ γραφαὶ διὰ διπλοῦ σίγμα ἐμφανίζονται



Εἰκ. 91. Ἡ πρὸ τοῦ ψιαθωτοῦ κοσμήματος τῆς Ἁγ. Τραπέζης ψηφιδωτὴ ἐπιγραφὴ.

κατὰ τὴν ἀρχαιότητα ἤδη ἀπὸ τοῦ 7^{ου} π.Χ. αἰῶνος καὶ εἰς λιθίνας ἐπιγραφὰς¹ (εἰς μίαν μάλιστα καὶ αὐτῆς τῆς Κῶ, J. TÖPFFER, AM 16, 1891, σ. 418) ὡς καὶ εἰς ἐπιγραφὰς ἐπὶ ἀγγείων (P. KRETSCHMER, Die griechischen Vasenschriften, Gütterloch 1894, σ. 174-175). Ὅμοιον φαινόμενον ἀποδόσεως τοῦ σίγμα ὅπως ἠκούετο ἔχομεν π.χ. εἰς τὴν λέξιν Σμύρνα, ἣτις εἰς ῥωμαϊκοὺς χρόνους ἐγράφετο Ζμύρνα (πβλ. IG 3, 1 128, 4—IGR 14, 1545. HEAD, Hist. Num. σ. 593· πβλ. καὶ BUTTMANN, Ausf. Spr. § 3, σημ. 7).

Περὶ τοῦ τίτλου πρεσβύτερος βλ. F. PREISIGKE, Wörterbuch III, σ. 399, 405.

Ὁ τύπος γαμετή ἢ γαμητή (= σύζυγος) ἀπαντᾶται συνήθως εἰς παλααιοχριστιανικὰς — ἐπιτύμβιους ἰδίαι — ἐπιγραφὰς². Συνηθέστατον ἐπίσης εἶναι καὶ τὸ ἐψη-

¹ W. LARFELD, Griechische Epigraphik², 1914, 217 ἐξ. Οἱ γλωσσολόγοι παρεδέχοντο παλαιότερον τριῶν εἰδῶν ἐκφορὰς τοῦ σίγμα ὑπὸ τῶν ἀρχαίων Ἑλλήνων: ἐνὸς μαλακοῦ, ἐνὸς τραχέος καὶ ἐνὸς παχέος ὁμοίου πρὸς τὸ γερμανικὸν sch ἢ τὸ γαλλικὸν ch ἢ τὸ ἀγγλικὸν sh, LARFELD, ἔ.α. σ. 225. Τὸ τρίτον ὅμως τοῦτο εἶδος ἀπέκρουσεν ὁ FR. BLASS, Die Aussprache des Griechischen, Berlin 1892, σ. 77.

² ΣΤ. ΚΟΥΜΑΝΟΥΔΗΣ, Ἐπιγραφαὶ ἐπιτύμβιοι, Ἀθήναι 1871, ἀρ. 3545, 3568, 3591 — CH. BAYET, BCH 1, 1877, σ. 403 (Ἀττικῆς) — LOLLING, IG VII, 169 (Μεγάρων) — ROEBUCK ἐν Corinth VIII, 3, ἀρ. 533 (Κορίνθου), — J. MARTHA ἐν BCH 8, 1878, 320 (Ἄργους), G. MENDEL ἐν BCH 27, 1903, σ. 332 ἀρ. 46 (Τσέτ-Τελὲ Παφλαγονίας). Βλ. καὶ τὴν ἡμετέραν ὑπ' ἀρ. 4 ἐπιγραφὴν.

φωσεν (ὁ δεῖνα), ἢ ἐψηφώθη τὸ ἔργον ἢ ἐψηφολογήθη ἢ ἐγένετο ἢ ψήφωσις¹.

Ἄρ. 2. Εὐρίσκεται ἀμέσως πρὸς Δυσμὰς τῆς Τραπέζης τῆς προθέσεως ἀλλὰ διετηρήθη δυστυχῶς λίαν κολοβή (εἰκ. 92). Ὅδηγοι γραμμαῖ² τῶν στίχων ἐδηλώθησαν διὰ καστανοχρῶμων ψηφιδῶν. Τὸ κείμενόν της ἔχει ὡς ἑξῆς:

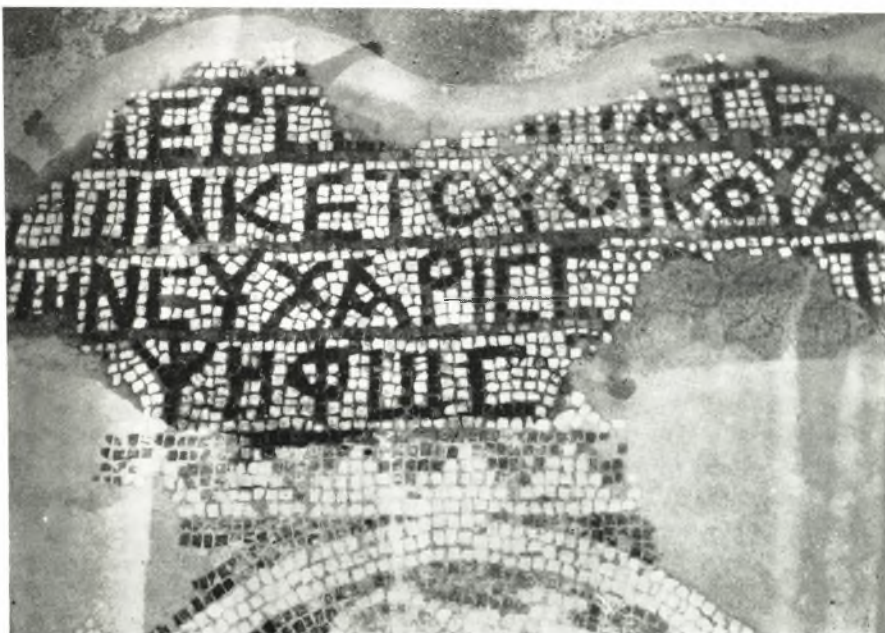

(Οἱ δεῖνα)

ὕ]πὲρ σ[ωτηρ]ίας ἐά[υ]
τ]ῶν κὲ τοῦ οἴκου α[ὕ-
τῶν] εὐχαρισ[τοῦν]τε[ς]
ἐ]ψηφωσ[αν]

Εἰκ. 92. Ἡ πρὸ τῆς Ἁγ. Τραπέζης τῆς προθέσεως ψηφιδωτὴ ἐπιγραφή.

Τὰ ὀνόματα τῶν ἀφιερῶτων ἔχουσι δυστυχῶς τελείως καταστραφῆ.

Τὸ καὶ ἐνταῦθα ἐγράφη κὲ ἦτοι ὡς προεφέρετο. Τῆς φωνητικῆς ταύτης γραφῆς τοῦ καὶ ἀρχαιότατον παράδειγμα ἔχομεν τὴν ἀπὸ τοῦ τέλους τοῦ 2^{ου} μ.Χ. αἰῶνος ἐπιγραφὴν IG II² 4513 (βλ. σχετικῶς BILABEL εἰς τὴν RE IIA στ. 2287, 2296, 2302 λ. *Siglae* καὶ AVI-YONAH, Abbreviations in Greek Inscriptions, The Quarterly of the Department of Antiquities in Palestine, Suppl. to Vol. IX, 1940 ἐν λ. καί).

Χαρακτηριστικὴ εἶναι ἢ διὰ διπλοῦ σ γραφῆ τῆς μετοχῆς εὐχαριστοῦντες. Αὕτη (ὡς καὶ ἢ τοῦ ἐπιθέτου εὐλαβέσσιτος τῆς ὑπ' ἄρ. 1 ἐπιγραφῆς) ἀποδίδει πιθανῶς τὴν σχετικὴν συριστικὴν ἐκφορὰν τοῦ γράμματος. Ὅσον δ' ἀφορᾷ τὸ ρῆμα εὐχαριστῶ, τοῦτο εἶναι σύνηθες εἰς χριστιανικὰς ἀφιερῶτικὰς ἐπιγραφὰς³.

¹ E. RENAN, Mission de Phénicie, Paris 1864, 513, VINCENT et ABEL, Emmaüs, Paris 1932, 167 MOUTERDE, Rev. Bibl. 1931 — A. ΟΡΛΑΝΔΟΣ, ΑΔ 1929, σ. 27, 39 (Λέσβου) — MAUR. CHÉHAB, Mosaïques du Liban, Paris 1958, σ. 100, 103, 105 — JALABERT - MOUTERDE, Inscr. grecques de Syrie 4, 1955, ἀρ. 1320, (ψήφωσις) καὶ 1321 (ἐψηφώθη ἢ πρόσθεσις). Πρβλ. καὶ τὰς κατωτέρω ὑπ' ἀρ. 3, 4, 5, 6 καὶ 7 δημοσιευμένας ἐπιγραφὰς τῆς ἡμετέρας βασιλικῆς.

² Ὅδηγοι γραμμαῖ συνηθίζοντο καὶ εἰς ἐπὶ λίθων χαραγμένας ἐπιγραφὰς ἤδη ἀπὸ τοῦ 6^{ου} καὶ τοῦ 5^{ου}

π.Χ. αἰῶνος (LARFELD, Griech. Epigraphik³, σ. 130), εὐρίσκονται δὲ καὶ εἰς ἄλλας χριστιανικὰς ἐπὶ λίθου ἐπιγραφὰς· βλ. σχετικῶς CREAGHAN—RAUBITSCHKEK, Hesperia 16, 1947, σ. 22.

³ Οὕτω π.χ. τὸ συναντῶμεν εἰς τὴν ψηφιδωτὴν ἐπιγραφὴν τοῦ βορείου παστοφορίου τῆς βασιλικῆς Α τῆς Νικοπόλεως (Δουμετίου) (ΑΝΤ. ΚΑΤΖΗΣ, ΑΕ 1918, 27) ἐπίσης εἰς ἐπιγραφὴν τῆς Κορίνθου (N. A. BEES, Die griechisch-christlichen Inschriften des Peloponnes, Athen 1941, ἀρ. 2^A, σ. 9).

Ὅσον ἀφορᾷ τὸ διακοσμητικὸν φύλλον κισσοῦ τοῦτο συνηθίζετο ἤδη ἀπὸ τῆς ρωμαϊκῆς ἐποχῆς (2^{ου} μ.Χ. αἰῶνος)¹ εἰς λιθίνας ἐπιγραφὰς συνεχίσθη δὲ καὶ κατὰ τοὺς παλαιοχριστιανικοὺς χρόνους².

Ἄρ. 4 (εἰκ. 94). Εὐρίσκεται εἰς τὸ ἀνατολικὸν διαμέρισμα τοῦ διακονικοῦ (Κ) εὐθύς πρὸ τῆς θύρας εἰσόδου εἰς αὐτὸ ἐκ τοῦ δυτικοῦ διαμερίσματος (Θ). Ἐγράφη ἐντὸς δέλτου μετὰ λαβῶν. Διαστάσεις τῆς δέλτου μετὰ τοῦ γραμμικοῦ της πλαισίου: 1.17 × 0.47 μ. Αἱ τριγωνικαὶ λαβαὶ ἔχουν βάσιν 0.18 καὶ ὕψος 0.19. Διατήρησις ἀρίστη. Τὸ κείμενόν της ἔχει ὡς ἐξῆς:

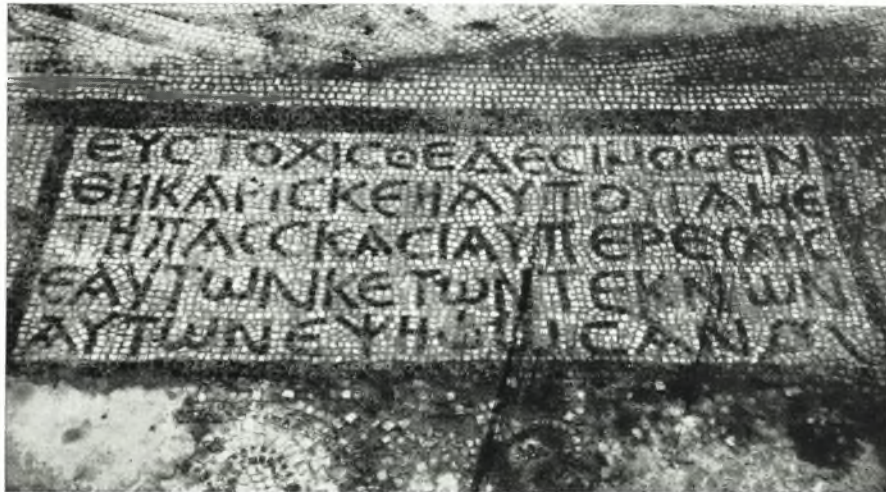

Εἰκ. 94. Ψηφιδωτὴ ἐπιγραφὴ τοῦ ἀνατολικοῦ διαμερίσματος τοῦ διακονικοῦ.

Εὐστόχις ὁ ἐδέσιμος ἐν-
θηκάρης κὲ ἡ αὐτοῦ γαμε-
τῆ Πασσασία ὑπὲρ ἐδχῆς
ἑαυτῶν κὲ τῶν τέκνων
αὐτῶν ἐψήφωσαν (φύλλον κισσοῦ καὶ λοξὴ γραμμὴ)

Ὁ Εὐστόχιος ἐγράφη ἐν τῇ ἡμέτερα ἐπιγραφῇ *Εὐστόχις* καὶ ὁ ἐνθηκάριος ἐνθηκάρης συμφώνως πρὸς τὸν ἤδη ἀπὸ τοῦ 3^{ου} π.Χ. αἰ. ἐν Αἰγύπτῳ ἰσχύοντα φθορολογικὸν νόμον³, καθ' ὃν τὸ ο μετὰ τὸ ι ἐν τῇ ληγούσῃ πολλῶν εἰς -ιος καὶ -ιον οὐσιαστικῶν ἀποβάλλεται περατουμένων εἰς τοὺς μετέπειτα χρόνους⁴ τῶν οὐσιαστικῶν τούτων εἰς -ις καὶ -ιν

Ἐνθηκάρι(ο)ς εἶναι πιθανώτατα ὁ ἐπιτετραμμένος τὴν φύλαξιν τῶν πολυτίμων σκευῶν καὶ κειμηλίων τοῦ ναοῦ. Ἡ λέξις παράγεται ἐκ τοῦ ἐνθήκη (λατ. *enthesca*) ὄπερ, κατὰ τὸν Θησαυρὸν τοῦ ΕΡΡ ΣΤΕΦΑΝΟΥ (ἔκδ. 1954, στ. 1086) καὶ τὸν Thesau-

περίπου πρὸς ἕν τετραγωνικὸν μέτρον, ὥστε οἱ 400 πόδες πρὸς 40 τετρ. μέτρα. Οἱ δωρηταὶ κατὰ ταῦτα ἀνελάμβανον τὴν ἐκτέλεσιν μικρῶν μόνον ἐπιφανειῶν, καὶ τοῦτο διότι ἡ ἐκτέλεσις καλλιτεχνικοῦ ψηφιδωτοῦ ἦτο λίαν δαπανηρά. Οὕτω καὶ διὰ τὴν ψήφωσιν τοῦ δαπέδου τῆς ἡμετέρας βασιλικῆς συνέβαλον, ὡς εἶδομεν, ὁκτὼ ἐν ὄλφ δωρηταί.

1 W. LARFELD, *Griech. Epigraphik*³, München 1914, σ. 305.

2 Π.χ. ἐν IG III 3510, 3527, 3537 — Ἀρμονία 1 ἀρ. 11 καὶ 29—ΑΔ 2, 1916, 142 εἰς ψηφιδωτὴν ἐπιγραφὴν τὸ ἐπανευρισκομένην εἰς τὴν βασιλικὴν Ὑψηλομετώπου τῆς Λέσβου (Α. ΟΡΛΑΝΔΟΣ, ΑΔ 1929, πίναξ).

3 Γ. ΧΑΤΖΙΔΑΚΙ, Ἀκαδημ. Ἀναγνώσματα, τ. Α', Ἀθῆναι 1924, σ. 242.

4 Γ. ΧΑΤΖΙΔΑΚΙ, Μεσαιωνικά καὶ νέα Ἑλληνικά, τ. Α', 1905, σ. 157 καὶ τ. Β', 1907, σ. 582.

rum Linguae Latinae (τ. V, 2, τεύχ. IV, έκδ. Teubner Λιψίας 1934), στ. 612, σημαίνει *locum in quo aliquid reponitur, repositorium, proprie, rei pretiosae, praecipue auri* πβλ. AUGUST. Serm. 355, A 4,5, σ. 1572: *enthecām nobis habere non licet, non est enim episcopi servare aurum* πβλ. καὶ ΑΡΤΕΜΙΑ. II, 68 (Teubner, σ. 195). Ὁ κατέχων τὸ ἀξίωμα τοῦ ἐνθηκαρίου Εὐστόχιος θὰ ἦτο πιθανώτατα ἱερωμένος, ἀφ' οὗ ἐν τῇ ἐπιγραφῇ χαρακτηρίζεται ὡς ἐδέσιμος (αἰδέσιμος). Ἐπειδὴ δὲ ἀκριβῶς αὐτὸς ἐδαπάνησε διὰ τὴν ἐκτέλεσιν τοῦ ψηφιδωτοῦ τοῦ διακονικοῦ ἐνισχύεται ἡ ἀνωτέρω γνώμη, ὅτι δηλ. θὰ πρόκειται περὶ τοῦ ἐπιτετραμμένου τὴν φύλαξιν τῶν πολυτίμων σκευῶν καὶ κειμηλίων τῆς ἐκκλησίας.

Ὅσον ἀφορᾷ τὸ ὄνομα τῆς συζύγου του Πασσασία — γεγραμμένου καὶ αὐτοῦ μὲ τὸ συριστικὸν διπλοῦν σίγμα — τοῦτο συναντᾶται ἤδη λατινιστὶ μὲν γεγραμμένον εἰς ψηφιδωτὴν ἐπιγραφὴν τῆς Ἱστορίας τοῦ 5^{ου} μ.Χ. αἰῶνος ¹, ἑλληνιστὶ δὲ εἰς ἐπιγραφὴν τῆς Κορίνθου ².

¹ Αρ. 5 (εἰκ. 95). Εὐρίσκεται ἐντὸς ἐνὸς τῶν καμπυλοπλεύρων ὀκταγώνων τῶν σχηματιζομένων μεταξὺ τῶν σηρικῶν τροχῶν τοῦ νοτίου κλίτους τοῦ ναοῦ. Λόγω μεγάλης φθορᾶς τῆς ἔχει ἐπισκευασθῆ εἰς πλείστα σημεῖα, διὰ σιμέντου (εἰκ. 95). Παρὰ ταῦτα τὸ κείμενόν της συνάγεται σχεδὸν πλήρως, ἔχει δὲ ὡς ἑξῆς :



Εἰκ. 95. Ψηφιδωτὴ ἐπιγραφὴ τοῦ νοτίου κλίτους.

Τιμ[όθ]εο[ς]
 ὁ] εὐλαβ[έ]στατο[ς] δ[ιά]-
 κων κὲ ἡ αὐ[τοῦ]
 γαμ]ετῆ Εὐ[σ]-
 τοχ]ιανῆ ὑπ[έρ]
 εὐχῆ]ς ἑαυτ[ῶν]
 ἐψ]ή[φ]ωσ[αν]

Πρόκειται πιθανώτατα περὶ τοῦ αὐτοῦ διακόνου Τιμοθέου, ὅστις ἀναφέρεται καὶ εἰς τὴν ὑπ' ἀριθ. 3 ἐπιγραφὴν.

¹ E. DIEHL, Inscr. Lat. Christ. 1873 ἀρ. 13— und Dalmatiens, σ. 38 εἰκ. 11.

W. GERBER, Altchristliche Kultbauten Istriens 2 Corinth VIII, 3, ἀρ. 548, σ. 178, ἐνθα ὁ δημοσιεύων

Ὁ τύπος *διάκων* ἀντὶ τοῦ διάκονος ἀπαντᾶται ἐπανειλημμένως εἰς παπύρους ἀπὸ τοῦ 1^{ου} μέχρι καὶ πέρα τοῦ 6^{ου} μ.Χ. αἰ. ¹, εὔρηται δ' ἐπίσης καὶ εἰς ἐπιγραφὰς ἐπὶ λίθου ² καὶ παρὰ συγγραφεῦσι ³.

¹Αρ. 6 (εἰκ. 96). Εὐρίσκεται πρὸ τῆς θύρας, ἣτις ἄγει ἀπὸ τοῦ δυτικοῦ διαμερίσματος τοῦ διακονικοῦ εἰς τὸ νότιον κλιῖτος τοῦ ναοῦ. Ἔχει τὸ σχῆμα δέλτου μετὰ λαβῶν (*tabella ansata*) λίαν συνήθους εἰς παλαιοχριστιανικὰς ἐπιγραφάς.

Διατήρησις καλή. Ἴδου πῶς ἔχει τὸ κείμενον αὐτῆς:

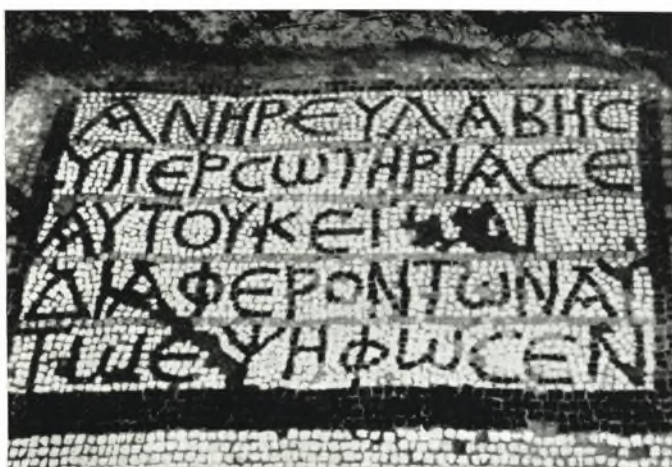

Ἄνῆρ εὐλαβῆς
ὑπὲρ σωτηρίας ἐ-
αυτοῦ κὲ τῶν
διαφερόντων αὐ-
τῶ ἐυήφωσεν

Εἰκ. 96. Ψηφιδωτὴ ἐπιγραφὴ τοῦ δυτ. διαμερίσματος τοῦ διακονικοῦ.

Ἀντιθέτως πρὸς τοὺς λοιποὺς δωρητὰς ὁ «εὐλαβῆς δωρητῆς» τῆς ἡμετέρας ἐπιγραφῆς ἐτήρησεν ἐνταῦθα τὴν ἀνωνυμίαν.

Διαφέροντες εἶναι οἱ οἰκείοι ἢ συγγενεῖς αὐτοῦ. Τὸ ἐπίθετον *διαφέρων* ἀπαντᾶται συνήθως εἰς, ἐπιτυμβίους ἰδίᾳ, ἐπιγραφάς, σημαίνει δὲ τὸν ἀνήκοντα εἰς τινα ⁴. Ὁρθὴ εἶναι ἢ μετὰ δοτικῆς σύνταξης αὐτοῦ, ἐντούτοις συνηθέστατα συντάσσεται ἢ μετοχῇ αὕτη καὶ μετὰ γενικῆς ⁵.

²Αρ. 7 (εἰκ. 97). Εὐρίσκεται εἰς τὸ βόρειον κλιῖτος τοῦ ναοῦ εὐθὺς πρὸ τῆς ἀπὸ τοῦ νότου εἰσοδου εἰς αὐτό. Διατήρησις σχεδὸν ἀρίστη. Διαστάσεις 1.05 × 1.16 μ. Χαρακτηριστικὴ καὶ ἐνταῦθα εἶναι ἡ διὰ σιτοχρόων (*beige*) ψηφίδων ἀπόδοσις τῶν χαρακίων εὐθυγραμμίσεως τῶν στίχων τῆς ἐπιγραφῆς (εἰκ. 97).

ROEBUCK γράφει ὅτι τὸ Πασκασία πρέπει νὰ εἶναι ἡ λατινικὴ μορφή τοῦ ἑλληνικοῦ Ἀναστασία (Πάσχα - Ἀνάστασις).

¹ BGU (=Berl. gr. Urk.) 597 (1^{ου} μ.Χ. αἰ.) 1046 (2^{ου} μ.Χ. αἰ.), PREISIGKE, S.B. (=Sammelbuch gr. Urk. aus Äg.) 20, 20 (4^{ου} μ.Χ. αἰ.). Pap. Giss. 101,10 (3^{ου} μ.Χ. αἰ.) Pap. Maspero 58 VII, 7 (6^{ου} μ.Χ. αἰ.) B 874,2 (Βυζ.).

² Π.χ. εἰς τὴν βασιλικὴν Ἀγ. Κηρύκου τῆς Δήλου (ORLANDOS, Délos chrétienne, BCH 60, 1936, σ. 83) καὶ εἰς ἐπιγραφὰς τῆς Συρίας (JALABERT - MOUTERDE, Inscr. gr. de Syrie 4, 1955, ἀρ. 1321, πβλ. καὶ 1766).

³ ΙΩ. ΜΟΣΧΟΥ, Λεμων. 219 (=MIGNE, E. Π. 87,

3109, D.), GOAR, Εὐχολ., σ. 489. Περί τοῦ τύπου διάκων πρῶτος ἐπραγματεύθη ὁ ΑΔ. ΚΟΡΑΗΣ ("Ἄτακτα, τ. Α' Παρίσιοι 1828, σ. 52), νέα δὲ παραδείγματα προσέθεσεν ἀργότερον ὁ Ν. Α. ΒΕΗΣ, ΑΕ 1911, σ. 99 (βλ. καὶ SOPHOCLES, Greek Lexicon ἐν λ. καὶ JANNARIS, Greek Grammar, σ. 338).

⁴ Οὕτω π.χ. *Κοιμητήριον διαφέρων* τοῦ τάδε Corinth VIII, 3, ἀρ. 522, 526, 551, 586, 590, 664 καὶ πολλαχοῦ ἄλλαχοῦ.

⁵ Βλ. σχετικῶς Ν. Α. ΒΕΗΣ, Ἀναγνώσεις ἐπιγραφῶν κλπ. σ. 21-22 καὶ ἐν Glotta 2, 1909-10, σ. 118-124 πβλ. καὶ Γ. Ν. ΧΑΤΖΙΔΑΚΙΝ ἐν Ἀθηνᾶ, τ. 21, 1909, σ. 463-4.

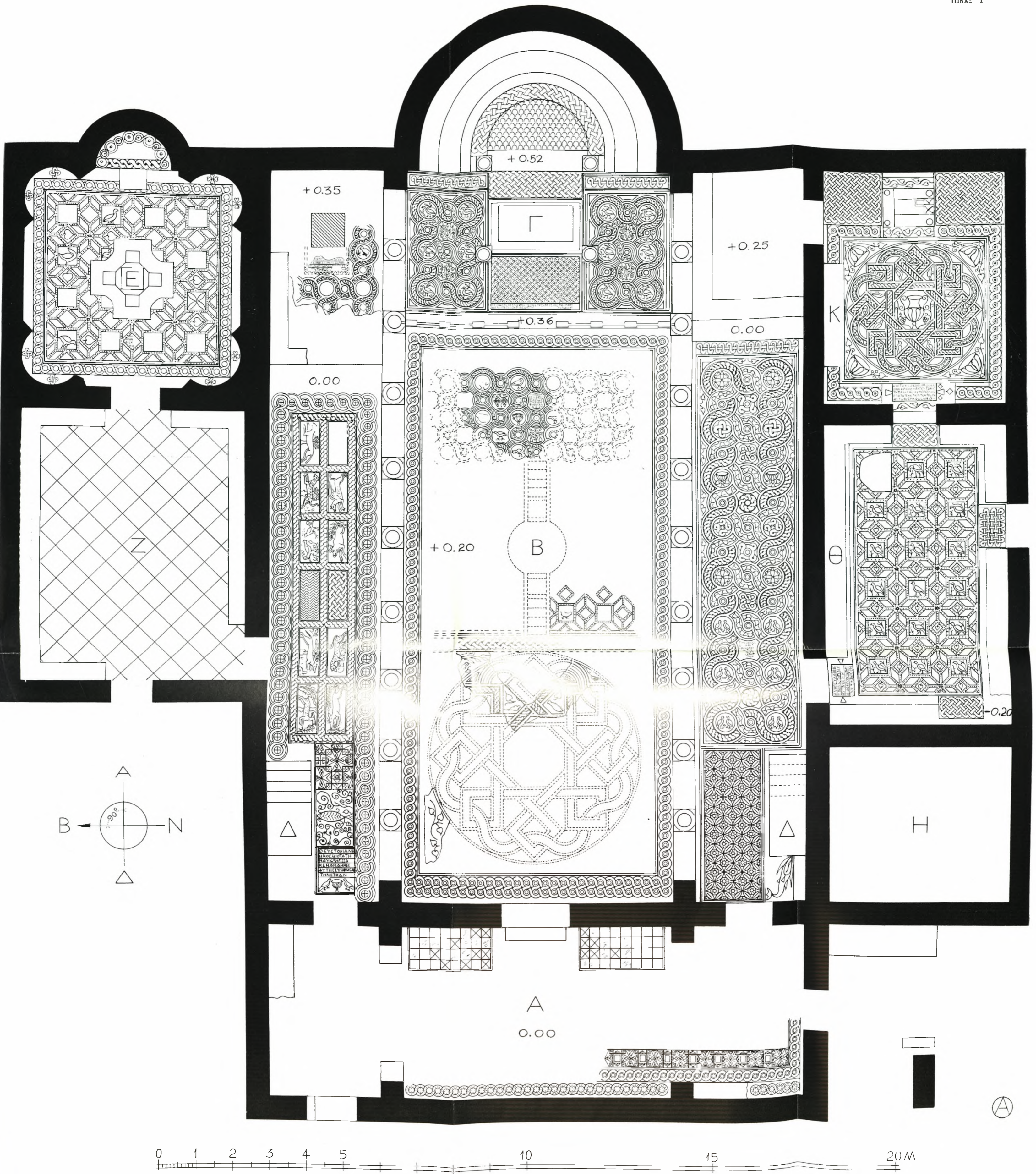

Κάτωφλι της βασιλικής του Μαστιγάρη μετά της διακοσμήσεως των δαπέδων αυτής.

Κάτωθεν τῆς ἐπιγραφῆς ἐφιλοτεχνήθησαν ἐν τῷ μέσῳ μὲν ἄγγειον ἑκατέρωθεν δ' αὐτοῦ ἀνά ἐν πτηνὸν (περιστερά;) προσερχόμενον ἵνα πῖη ἐξ εὐρυστόμου ἄγγείου (πηγῆς τῆς ζωῆς) ¹.

Τὸ κείμενον, τοῦ ὁποίου ἡ ἀρχὴ κοσμεῖται διὰ φύλλου κισσοῦ, ἔχει ὡς ἑξῆς :



Εὐστοχιανή

ἢ κοσμοιότη

ναυκλήρισα

κὲ Μαρία ἢ νεδ[ς

αὐτῆς ἐνήφωσαν

τὴν στοάν

Εἰκ. 97. Ψηφιδωτὴ ἐπιγραφὴ τῆς εἰς τὸ Β. κλίτος εἰσόδου ἀπὸ τοῦ νάρθηκος.

Ἡ ὑπὸ ναυτικῶν ἀφιέρωσις ἀναγλύφων πλακῶν ἢ ψηφιδωτῶν δαπέδων εἰς ναοὺς, ἰδίᾳ τῶν νήσων, συνηθίζετο ἤδη ἀπὸ τῆς ἀρχαιότητος ². Ἄλλο παράδειγμα ἐπὶ χριστιανικοῦ ψηφιδωτοῦ δαπέδου παρέχει ἡ ἐν Λιβάνῳ βασιλικὴ τοῦ Ζαχαρίου ³.

Τὸ πλοῖον, τοῦ ὁποίου *ναυκλήρισα* ἦτοί πλοιοκτίτρια ἦτο ἡ Εὐστοχιανή, ἔφερε τὸ ὄνομα Μαρία — τὸ ὄνομα τῆς Παρθένου. Διὰ τὰ ὀνόματα πλοίων καὶ τὰ παρασῆματα αὐτῶν ⁴ παραπέμπω εἰς τὸ ἄρθρον τοῦ F. J. DÖLGER ἐν *Antike und Christentum* 6, 1950, σ. 279 - 285.

¹ Πτηνά ἑκατέρωθεν ἄγγείου εἰκονίζονται εἰς χριστιανικὸς ἐπιτυμβίους ἐπιγραφὰς τῆς Ἀττικῆς, ὡς π.χ. ἐν ΟΡΑΝΔΟΥ, *Εὐρετήριον* III, σ. 197, εἰκ. 262 καὶ ἐν *Hesperia* 7, 1938, σ. 262-63, εἰκ. 88. Πβλ. καὶ τὸ ἀνάγλυφον τῆς Ραβέννης G. W. ELDERKIN, *Kantharos*, πίν. VIII ἔναντι σ. 41 καὶ *Mon. As. Min. Ant.* 6, πίν. 28 ἀρ. 160.

² Πβλ. τὴν ἐκ Δήλου ἐπιγραφὴν τοῦ 1ου π.Χ. αἰ. ἐν BCH 11, 1887, σ. 265.

³ MAURICE CHÉHAB, *Mosaïques du Liban*, Paris 1958, πίν. LVI 2, καὶ σ. 103: *ναύκληροι ἐδξάμενοι τὴν στοάν (=στοάν) ἐνήφωσαν.*

⁴ Εἰδικῶς δι' ὀνόματα πλοίων τῆς ἑλληνορωμαϊκῆς Αἰγύπτου βλ. M. MERZAGORA, *Aegyptus* 10, 1929,

Ἡ ἐν τῇ ἐπιγραφῇ ἀναφερομένη στοὰ εἶναι βεβαίως τὸ βόρειον κλίτος τοῦ ναοῦ. Περὶ τῆς σημασίας τῆς λέξεως βλ. ὅσα ἔγραψα εἰς τὸ ἔργον μου ἢ Ξυλόστεγος παλαιο-χριστιανικῆ βασιλικῆ σ. 157 καὶ εἰδικώτερον A. GORDON, The Art Bulletin 1931, 366 ἔξ. καὶ G. L. DOWNEY, AJA 1937, 194 ἔξ.

Ἄρ. 8 (εἰκ. 98). Εὐρίσκεται εἰς μικρὸν τετράγωνον εὐθύς πρὸς Δυσμὰς τῆς ἐν τῷ βαπτιστηρίῳ κολυμβήθρας.

Διατηρεῖται μόνον κατὰ τὸ βόρειον ἥμισυ τοῦ τετραγώνου εἶναι δὲ γεγραμμένη ἐπὶ ἔρυθροῦ κάμπου διὰ μελανῶν ψηφιδῶν, πολλαὶ τῶν ὁποίων διασώζουσιν εἰσέτι ἐπὶ τῆς ἐπιφανείας των λείψανα λεπτοτάτου φύλλου χρυσοῦ. Τὸ κολοβὸν αὐτῆς κείμενον ἔχει ὡς ἑξῆς:

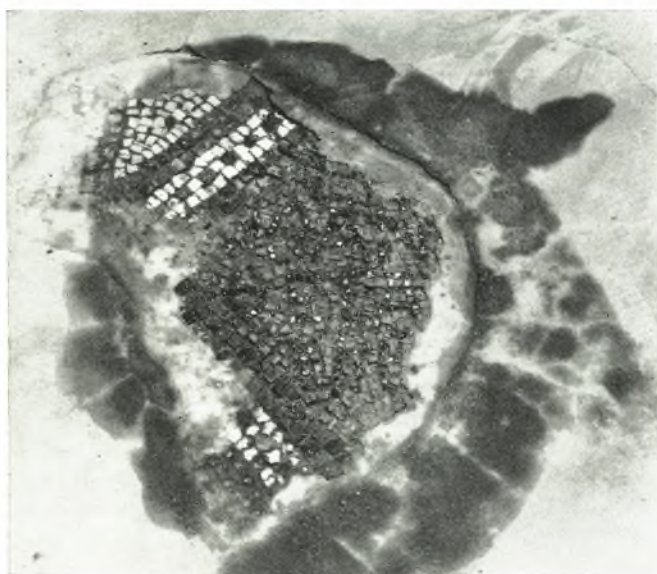

Εἰκ. 98. Ἡ ψηφιδωτὴ ἐπιγραφὴ τοῦ βαπτιστηρίου.

ΕΠ [ἴσκοπος;]

ΙΟΑΝ [νησ ἀνέ-

ΘΕ[CA - - -

ΥΚΕ - - -

Ἐὰν ὁ πρῶτος στίχος ἀπετέλει τὴν ἀρχὴν τῆς λέξεως ἐπίσκοπος τότε ὁ δεύτερος θὰ περιεῖχε τὸ ὄνομα αὐτοῦ, Ἰωάννης.

Ἡ πολυτέλεια τῆς κατασκευῆς τοῦ ψηφιδωτοῦ τούτου δικαιολογεῖ τὴν ὑπόθεσιν ὅτι ὁ ἀφιερωτὴς τοῦ ψηφιδωτοῦ θὰ ἦτο ἐπίσκοπος.

Ἐπίσκοπος ὅμως Ἰωάννης δὲν περιλαμβάνεται οὔτε εἰς τοὺς πίνακας τοῦ LEQUIEN (Oriens Christianus) οὔτε εἰς τοὺς τοῦ MANSI (Sacrorum conciliorum amplissima collectio), οὔτε καὶ εἰς τοὺς τοῦ ἐκ τοῦ MANSI ἀντλοῦντος GAMS (Series episcoporum)¹.

Τὸν δεύτερον καὶ τρίτον στίχον συμπληρῶ Ἰωάννης / ἀνέ
θεσα.

Τοῦ τετάρτου τὰ πρῶτα γράμματα δύνανται νὰ ἀνήκουν εἴτε εἰς τὴν λέξιν ὑκέ[της (=ἰκέτης)] εἴτε εἰς τὴν κατάληξιν τοῦ ρήματος ἀνέ]θυκε.

147-48 καὶ H. SANDBERG, Εὐπλοια, études épigraphiques, Göteborgs Univ. Arsskrift. τ. 60, 1954, 14-26. Πβλ. καὶ BCH 73, 1949, 384-385.

1 Οἱ δύο τελευταῖοι οὗτοι ἀναφέρουν τὰ ἑξῆς ὀνόματα ἐπισκόπων τῆς Κῶ: 1) Μελίφρων (325 μ.Χ.)

MANSI τ. 2, Florentiae 1759, σ. 695-700 2) Ἰουλιανός (448-458 μ.Χ.) MANSI τ. 6, σ. 544, 565, 692, 749, 757, 977, 1049, 1092 3) Γεώργιος (680 μ.Χ.) MANSI τ. 11, σ. 211, 219, 224, 232, 317, 324, 329, 333, 380 389 καὶ 4) Κωνσταντῖνος (879 μ.Χ.) MANSI τ. 17.

ΜΕΡΟΣ Β'.

2. Η ΒΑΣΙΛΙΚΗ ΤΗΣ ΑΝΤΙΜΑΧΕΙΑΣ

Θέσις καὶ κατάστασις. Ἡ δευτέρα ἐνταῦθα δημοσιευομένη βασιλικὴ τῆς Κῶ εὐρίσκεται ἐντὸς τῆς κωμοπόλεως Ἀντιμαχείας, κειμένης εἰς τὸ μέσον περιήπου τοῦ μήκους τῆς νήσου (βλ. χάρτην εἰκ. 1). Πρὸ τῆς ἀνασκαφῆς ἐφαίνετο ἐκ τῆς βασιλικῆς



Εἰκ. 99. Ἀποψὶς τῆς ἀψίδος τοῦ ἱεροῦ τῆς βασιλικῆς τῆς Ἀντιμαχείας ἀπὸ Δυσμῶν.

ταύτης μόνον ἡ ἐξέχουσα ἡμικυκλικὴ ἀψὶς τοῦ ἱεροῦ (εἰκ. 99), οἱ δὲ κάτοικοι ἐτίμων καὶ τιμῶσιν ἀκόμη ἐν αὐτῇ τὴν μνήμην τῶν Ἁγ. Ἀναργύρων.

Ἡ ἀνασκαφὴ τοῦ ὅλου κτηρίου παρουσίαζε μεγάλας δυσκολίας καὶ δὲν κατέστη δυνατόν νὰ ὀλοκληρωθῇ διότι ἐπὶ τοῦ χώρου τῆς καταστραφείσης ἀρχαίας ἐκκλησίας ἐκτίσθησαν μεταγενεστέρως νεώτεροι οἰκίαι, ἢ ἀπαλλοτριώσεις τῶν ὁποίων θὰ ἀπῆται μεγάλην δαπάνην. Κατωρθώθη ἐν τούτοις νὰ ἐξακριβωθῇ ἐν γενικαῖς γραμμαῖς τὸ σχέδιον τοῦ ναοῦ, διὰ σποραδικῶν σκαφῶν εἰς διάφορα ἐλεύθερα σημεῖα τῆς ἐκτάσεώς του.

ΑΡΧΙΤΕΚΤΟΝΙΚΗ

Διὰ τῶν ἐπὶ μέρους γενομένων σκαφῶν διεπιστώθη, ὅτι ἡ βασιλικὴ τῆς Ἀντιμαχείας εἶχε τὸ σύνθητες σχέδιον τῶν ἐλληνιστικῶν βασιλικῶν τῶν παραλίων τῆς Μεσογείου, ἦτο δηλαδὴ ἐν ἐπίμηκες ὀρθογώνιον καταλήγον πρὸς Ἀνατολὰς εἰς ἐξέχουσαν ἡμικυκλικὴν ἀψίδα ἱεροῦ. Τὸ ἐξακριβωθὲν ὀλικὸν μήκος τοῦ ὀρθογωνίου εἶναι 24.80 μ., τὸ δὲ πλάτος 17.24 μ. Δὲν εἶναι βέβαιον, θεωρεῖται ὅμως μᾶλλον πιθανόν, ὅτι εἰς τὸ

μνημονευθὲν μῆκος τῶν 24.80 μ. περιλαμβάνετο καὶ τὸ πλάτος τοῦ πρὸς Δυσμὰς προσηρημένου νάρθηκος· διότι ἡ ἀποκαλυφθεῖσα ΒΔ. γωνία τοῦ ὀρθογωνίου (εἰκ. 100) δὲν δεικνύει ὅτι ὁ νότιος τοῖχος τοῦ ναοῦ συνεχίζετο ἀκόμη πρὸς Δυσμὰς.

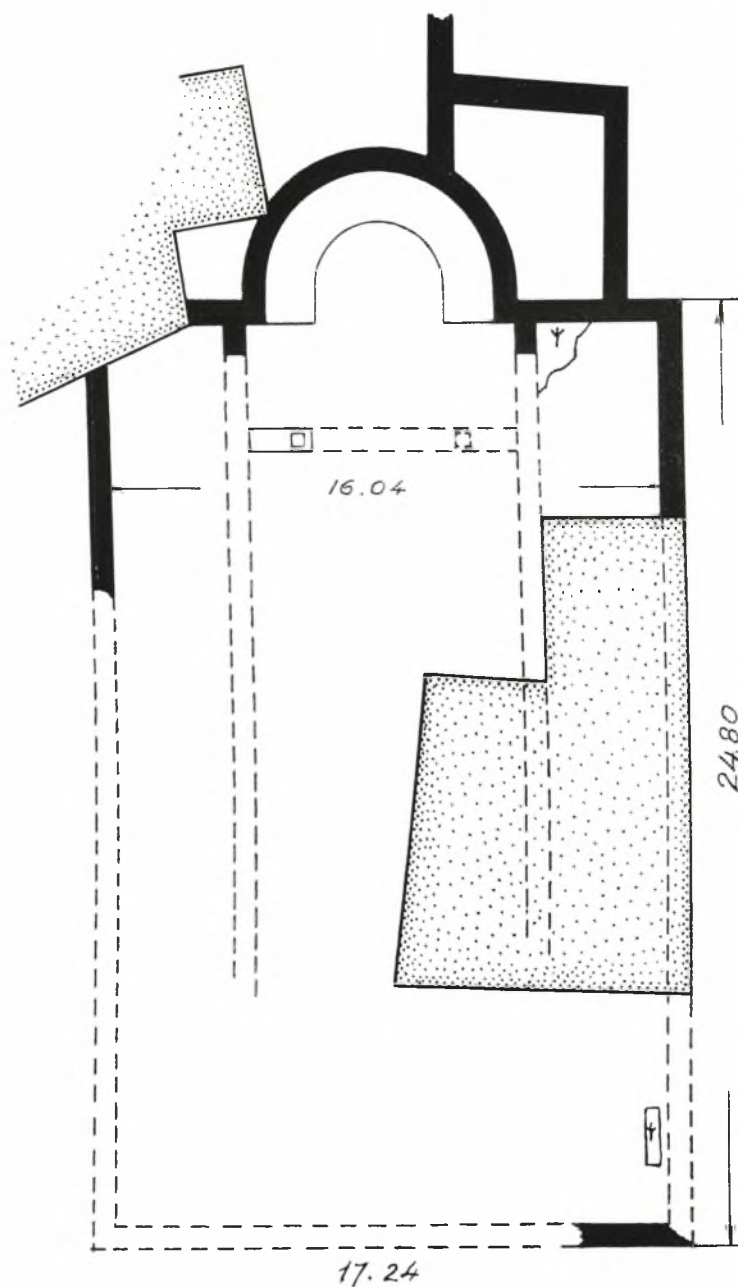

Εἰκ. 100. Κάτοπις τῆς βασιλικῆς τῆς Ἀντιμαχείας, ὡς ἀπεκαλύφθη διὰ τῆς ἀνασκαφῆς.

εἰς τὴν οἰκοδομὴν τοῦ νέου ναοῦ, πολλὰ δὲ ἄλλα μέλη ἀπόκεινται πρὸ αὐτοῦ (εἰκ. 11), μεταξὺ τῶν ὁποίων καὶ κορμοὶ ἀρραβδῶτων κιόνων φέροντες ἐπὶ τῆς ἐξωτερικῆς ἐπιφανείας τῶν μεγάλων, ἀναγλύπτους, ἀνισοσκελεῖς σταυρούς, ὁμοίους πρὸς ἐκεῖνους,

Ὡς ἐμφαίνεται ἐκ τῶν σωζομένων ἐκατέρωθεν τῆς ἀψίδος τοῦ ἱεροῦ δύο παραστάδων, πλάτους 0.60 καὶ ἐξοχῆς 0.85 μ., ὁ κυρίως ναός, ἔχων ἐσωτερικὸν πλάτος 16.04, διηρεῖτο εἰς τρία κλίτη: ἓν εὐρύτερον μέσον, ἐλευθέρου πλάτους 7.30 μ., καὶ δύο στενότερα ἄκρα, ἐλευθέρου πλάτους 3.20 καὶ 3.30 μ. Κατὰ ταῦτα ἡ ἀναλογία πλάτους τοῦ μέσου πρὸς τὰ ἄκρα κλίτη ἦτο 1:2.25 μ., ἦτοι ἀρκούντως ἀνωτέρα τοῦ διπλασίου.

Πόσοι κίονες ὑπῆρχον ἐφ' ἐκάστης κιονοστοιχίας δὲν καταρθώθη νὰ ἐξακριβωθῇ· διότι οὐδεμία βάσις αὐτῶν εὐρέθη κατὰ χώραν, ἀλλ' οὐδὲ κἂν εἰς τὴν περιόχην τοῦ ναοῦ, ὅπως δὲν εὐρέθησαν καὶ λείψανα κορμῶν κιόνων, κιονοκράνων κλπ.

Φαίνεται λοιπόν, ὅτι ὄλον τὸ ἀρχιτεκτονικὸν ὑλικὸν τῆς παλαιᾶς βασιλικῆς συλλεχθὲν μετεφέρθη εἰς τὴν παρὰ τὸ ἄκρον τῆς κόμοπόλεως καὶ τὴν πρὸς τὸ Μαστιχάρη ἄγουσαν ὁδὸν ἀνεγερθεῖσαν νέαν ἐκκλησίαν τῶν Ἀγ. Ἀποστόλων, ἔνθα μέρος μὲν αὐτοῦ ἐχρησιμοποιήθη

τούς όποιους είδομεν ότι ἔφερον καὶ οἱ κορμοὶ τῶν κίωνων τῆς βασιλικῆς τοῦ Μαστιχάρη (βλ. ἀνωτέρω σ. 15 καὶ 16). Οὐδόλως μάλιστα ἀπίθανον εἶναι καὶ τινὰ τῶν πρὸ τοῦ ναοῦ τῶν Ἁγ. Ἀποστόλων ἀρχιτεκτονικῶν μελῶν νὰ μετεκομίσθησαν ἐκεῖ ληφθέντα καὶ ἐκ τῆς βασιλικῆς τοῦ Μαστιχάρη. Τοιούτους λοιπὸν μετ' ἀναγλύφων σταυρῶν κορμούς εἶναι πιθανόν, ὅτι εἶχον καὶ οἱ κίονες τῶν ἐσωτερικῶν κιονοστοιχιῶν τῆς βασιλικῆς τῆς Ἀντιμαχείας. Περὶ δὲ τῆς πιθανῆς ἀποστάσεως αὐτῶν ἀπ' ἀλλήλων καὶ τοῦ πιθανοῦ ἀριθμοῦ των θὰ εἴπωμεν κατωτέρω.

Ἐξ ὅλων τῶν μερῶν τῆς βασιλικῆς καλύτερον διατηρήθη ἡ ἐσωτερικῶς καὶ ἐξω-



Εἰκ. 101. Ἐπιπέδου τῆς ἀψίδος τοῦ ἱεροῦ τῆς βασιλικῆς τῆς Ἀντιμαχείας ἀπὸ ΒΔ.

τερικῶς ἡμικυκλικῆ ἀψὶς τοῦ ἱεροῦ τῆς. Αὕτη, ἐκτισμένη διὰ κοινῆς τοιχοποιίας, διατηρήθη σχεδὸν καθ' ὅλην τὴν διαδρομὴν τῆς εἰς ὕψος φθάνον ἐνιαχοῦ τὸ 1.50 μ. Ἡ ἐσωτερικὴ τῆς διάμετρος εἶναι 6.20 μ., τὸ δὲ βέλος 4.05 μ. Παρουσιάζει ἐπομένως ὑπερῦψωσιν 0.95 μ. Ἐσωτερικῶς ἡ ἀψὶς ἔφερε προσκεκολλημένον ὁμόκεντρον βᾶθρον, πλάτους 1.30 μ. (εἰκ. 101) τὸ ὅποῖον σώζεται ἐνιαχοῦ μέχρις ὕψους 0.35 μ. καὶ θὰ προωρίζετο ἀναμφιβόλως διὰ τοὺς θρόνους τῶν ἀνωτέρων κληρικῶν. Ὅμοιον πλατὺ βᾶθρον ὑπάρχει καὶ εἰς τὴν ἀψίδα τῆς βασιλικῆς τῆς Σικυῶνος¹.

Ἐξωτερικῶς τῆς ἀψίδος τοῦ ἱεροῦ ἀπεκαλύφθη κατὰ τὴν ΝΑ. γωνίαν τετράπλευρον διαμέρισμα ἐν εἴδει παστοφορίου, τοῦ ὁποίου δὲν εὐρέθη θύρα εἰσόδου, φαίνεται δὲ ὅτι, συνεχομένως πρὸς αὐτό, θὰ ὑπῆρχε καὶ ἄλλο, διότι ὁ βόρειος τοῖχος του συνεχίζεται (εἰκ. 100). Θὰ πρόκειται πιθανῶς περὶ βοηθητικῶν τῆς βασιλικῆς χώρων.

Ἐσωτερικῶς τῆς ἀψίδος καὶ εἰς ἀπόστασιν 2.80 μ. πρὸς Δυσμὰς τῆς χορδῆς αὐτῆς ἀπεκαλύφθη τμῆμα μαρμαρίνου στυλοβάτου τοῦ τέμπλου, βαῖνον παραλλήλων

¹ Α. ΟΡΛΑΝΔΟΣ, ΠΑΕ 1933, σ. 87, εἰκ. 6, Ὁ ἀὐτός, Ἡ ξυλόστεγος παλαιοχρ. βασιλική, σ. 500, εἰκ. 459.

πρὸς τὴν χορδὴν τῆς ἀψίδος (εἰκ. 100). Εἶναι τοῦτο ὀρθογώνιος πλάξ φέρουσα ἐπὶ τῆς ἄνω αὐτῆς ἐπιφανείας τετράγωνον βάθυσιν, προφανῶς χάριν σφηνώσεως πεσσίσκου τοῦ τέμπλου. Ἐπειδὴ δὲ συχνάκις τὸ τέμπλον ἐτίθειτο ἐγκαρσίως τοῦ μέσου κλίτους διῆκον ἀπὸ ἑνὸς κίονος τῆς μιᾶς κιονοστοιχίας εἰς ἀντίστοιχον κίονα τῆς ἄλλης¹, δυνάμεθα νὰ δεχθῶμεν, ὅτι ἡ θέσις τοῦ ἡμετέρου τέμπλου ἀνταποκρίνεται πρὸς τὴν θέσιν ἑνὸς κίονος τῶν ἐκατέρωθεν κιονοστοχιῶν, καὶ δὴ ἐνταῦθα, λόγῳ τῆς μικρᾶς ἀποστάσεως ἀπὸ τῆς ἀψίδος, πρὸς τὸν πρῶτον ἀπ' Ἀνατολῶν κίονα. Τούτου τεθέντος συνάγεται καὶ ὅτι ἡ ἀπ' ἄξονος εἰς ἄξονα ἀπόστασις τῶν κίωνων τῶν κιονοστοιχιῶν θὰ ἦτο $\pm 2.20\mu$. Ἐὰν δὲ πάλιν δεχθῶμεν ὅτι τὸ κατὰ τὴν ἀνασκαφὴν ἀποκαλυφθὲν θεμέλιον τοῦ δυτικοῦ τοίχου τῆς βασιλικῆς (εἰκ. 100) ἀνῆκεν εἰς τὸν ἐξωτερικὸν τοῖχον τοῦ νάρθηκος καὶ δεχθῶμεν διὰ τὸν νάρθηκα πλάτος 4.20μ , ἦτοι περίπου τὸ ἡμιόλιον τοῦ πλάτους τῶν πλαγίων κλιτῶν ὡς συμβαίνει καὶ εἰς τὴν βασιλικὴν τοῦ Μαστιχάρη, τότε ὁ ὅλικὸς ἀριθμὸς τῶν κίωνων ἐκάστης κιονοστοιχίας προκύπτει πιθανώτατα ὅτι θὰ ἦτο ἕξ, ὡς ἡ συνημμένη ἀναπαράστασις τῆς κατόψεως δεικνύει (εἰκ. 102).

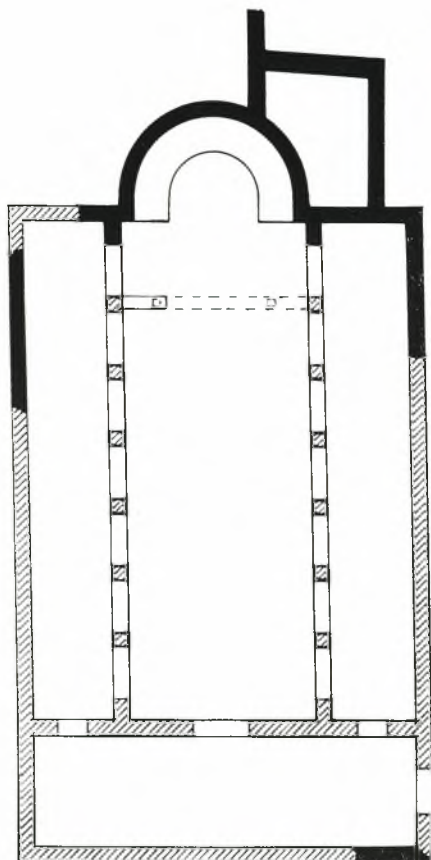

Εἰκ. 102. Ἀναπαράστασις τῆς κατόψεως τῆς βασιλικῆς τῆς Ἀντιμαχείας.

γον θὰ ἀναφέρωμεν καὶ δύο τεμάχια μαρμαρίνων κιονίσκων (εἰκ. 103) ἀποκειμένων σήμερον ἔξωθι τοῦ ναοῦ τῶν Ἁγ. Ἀποστόλων. Ἐκ τούτων τὸ μὲν εἶναι εἰληματικὸς κιονίσκος ἦτοι μὲ ἐλικοειδεῖς ραβδώσεις, τὸ δὲ ἄλλο ἔχει τὸν κορμὸν λεῖον καὶ καταλήγοντα εἰς ἰωνίζουσιν βάσιν. Λόγῳ τῶν μακρῶν αὐτοῦ διαστάσεων δὲν εἶναι ἀπίθανον τὸ δεύτερον τοῦτο τεμάχιον κιονίσκου νὰ προέρχεται ἐξ ἑνὸς τῶν στηριγμάτων τῆς Ἁγ. Τραπεζίης τῆς βασιλικῆς τῆς Ἀντιμαχείας, τῆς ὁποίας ὁμως δὲν ἀνευρέθησαν οἰαδήποτε ἄλλα λείψανα.

¹ Ὡς π.χ. εἰς τὴν βασιλικὴν τοῦ Μαστιχάρη (πίν. 1) καὶ εἰς τὴν τοῦ Ἀφεντέλλη τῆς Λέσβου (ΟΡΛΑΝΔΟΣ, ΑΔ 12, 1929, σ. 55 εἰκ. 60), εἰς τὴν βασιλικὴν τῆς

Περαίνοντες τὸν περὶ τῆς ἀρχιτεκτονικῆς τοῦ ναοῦ λό-



Εἰκ. 103. Κιονίσκοι ἐκ τῆς βασιλικῆς τῆς Ἀντιμαχείας πρὸ τοῦ ναοῦ τῶν Ἁγ. Ἀποστόλων.

Γλαφάδας (ΟΡΛΑΝΔΟΣ, Πρακτ. Ἀκαδ. Ἀθηνῶν 5, 1930, σ. 263, εἰκ. 4) κλπ.

ΔΙΑΚΟΣΜΗΣΙΣ

Ὡς ἀποδεικνύεται ἐκ διαφόρων τμημάτων ψηφιδωτοῦ, δηλουμένων ἐπὶ τοῦ σχεδίου τῆς εἰκόνας 100 διὰ τοῦ γράμματος Ψ, δλόκληρος ἡ βασιλικὴ εἶχε τὸ δάπεδον αὐτῆς ἐστρωμένον διὰ πολυχρῶμων ψηφιδωτῶν σχεδίων. Οὕτως ἐν τεμάχιον ψηφιδωτοῦ περιεσώθη παρὰ τὴν ἀνατολικὴν παραστάδα τῆς νοτίας κιονοστοιχίας, ἄλλο δὲ πάλιν πρὸς Δυσμᾶς, εἰς τὴν θέσιν τοῦ ὑποτιθεμένου νάρθηκος. Τρίτον τέλος, τὸ καὶ μεγαλύτερον, εὐρέθη κατὰ τὸ βόρειον κλίτος τοῦ ναοῦ.

Τὸ κοσμοῦν τὸ κλίτος τοῦτο σχέδιον (εἰκ. 104) εἶναι ἀκριβῶς ὅμοιον πρὸς τὸ τοῦ διακονικοῦ καὶ τὸ τοῦ βαπτιστηρίου τῆς βασιλικῆς τοῦ Μαστιχάρη (πίν. 1). Παρουσιάζει δηλ. καὶ αὐτὸ ἐντὸς πλαισίου ἐξ ἀλυσιδωτῶν πλοχμῶν τὸ θέμα τῶν ἐναλλασσομένων ὀρθῶν καὶ κατὰ κορυφὴν τεθειμένων τετραγώνων, αἱ γωνίαί τῶν ὁποίων συνάπτονται διαγωνίως, οὕτως, ὥστε νὰ σχηματίζωνται ὀκτάκτινοι ἀστέρες καὶ ῥόμβοι ἐμφανίζοντες προοπτικῶς ὀρώμενα ἀνὰ τέσσαρα ὀρθογώνια παραλληλεπίπεδα. Καὶ ἐντὸς μὲν τῶν ὀρθίων τετραγώνων ἐσχεδιάσθησαν τετράφυλλα προκύπτοντα διὰ τῆς τομῆς ἡμικυκλίων, ἐντὸς δὲ τῶν κατὰ κορυφὴν τετραγώνων φύλλα κισσοῦ μετὰ μίσχου. Λεπτομερείας περὶ τοῦ ἀνωτέρω διακοσμητικοῦ θέματος βλέπει ὁ ἀναγνώστης ἀνωτέρω (σ. 70, 71). Εἰς τὴν βασιλικὴν τῆς Ἀντιμαχείας τὸ θέμα τοῦτο ἐξετείνετο καθ' ὅλον τὸ μῆκος τοῦ βορείου κλίτους πλαισιούμενον κατὰ μὲν τὴν πρὸς τὸ μέσον κλίτος πλευρὰν αὐτοῦ δι' ἀπλοῦ ἀλυσιδωτοῦ πλοχμοῦ κατὰ δὲ τὴν πρὸς τὸν τοῖχον δι' ἀλυσιδωτοῦ πάλιν πλοχμοῦ ἐνισχυομένου ὁμῶς ἐσωτερικῶς καὶ διὰ δευτέρου ὀδοντωτοῦ ἢ ἐν εἴδει τριγωνικῶν βαθμιδωτῶν ἐπάλλξεων πλαισίου (εἰκ. 104).

Ἡ ἐπιμελὴς τεχνικὴ ἐκτέλεσις τοῦ ἡμετέρου ψηφιδωτοῦ τάσσει αὐτὸ σύγχρονον πρὸς τὰ ψηφιδωτὰ τῆς βασιλικῆς τοῦ Μαστιχάρη.



Εἰκ. 104. Τὸ διακοσμητικὸν θέμα τοῦ ψηφιδωτοῦ δαπέδου τοῦ βορείου κλίτους τῆς βασιλικῆς τῆς Ἀντιμαχείας.

ΑΝΑΣΤΑΣΙΟΣ Κ. ΟΡΛΑΝΔΟΣ