

T.E.F.K. House_

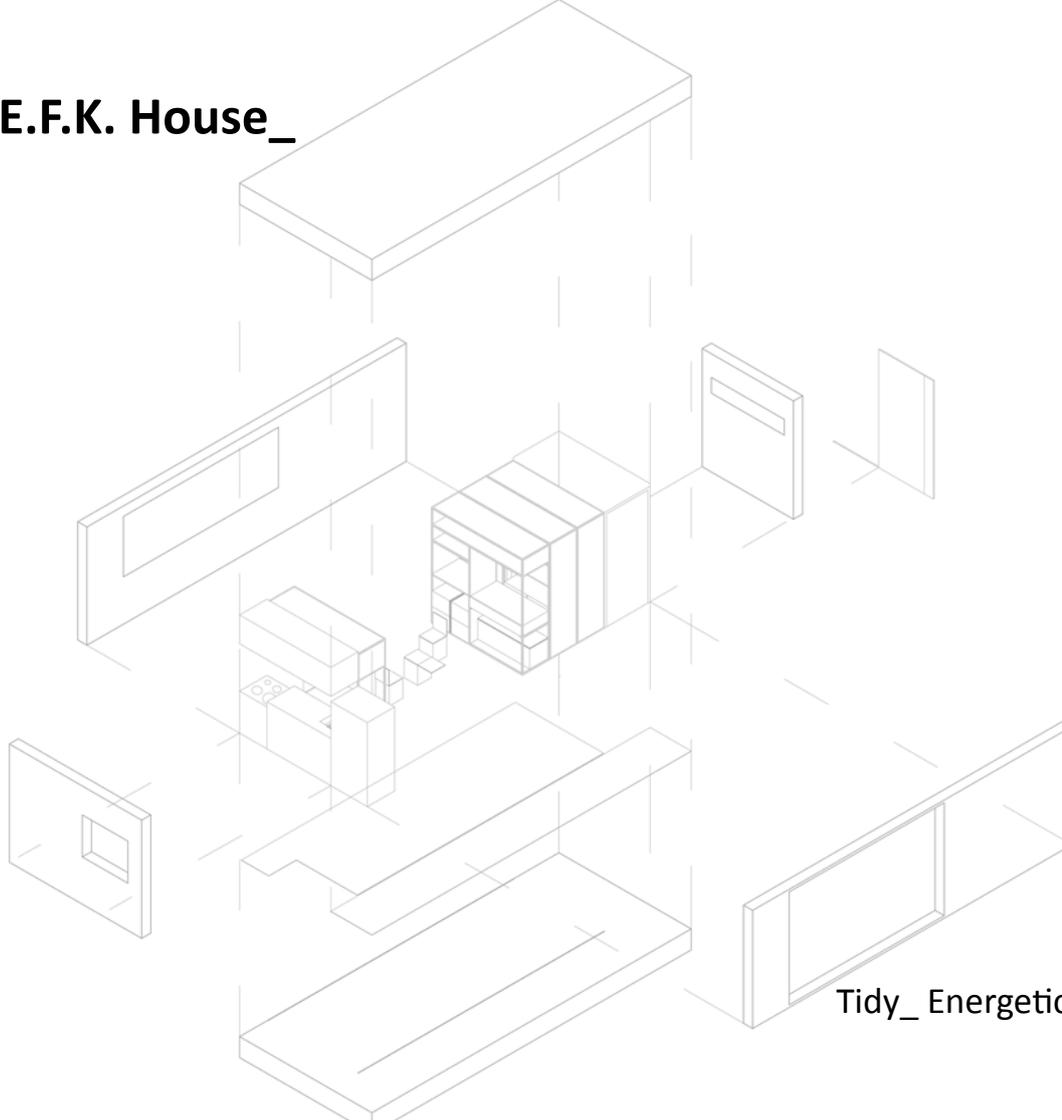

Tidy_ Energetic_ Flowing_ Kinetic_

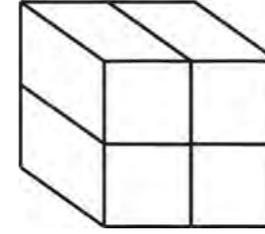

ΚΥΒΟΣ_ συνολικός όγκος_ χώρος

{κύβος του Rubic_ χρώματα_ λειτουργίες_
κίνηση_ περιστροφή_}

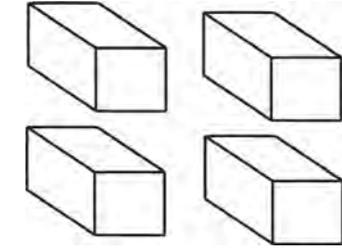

ΔΙΑΤΜΙΣΗ_ ΔΙΑΣΠΑΣΗ_
λειτουργίες_ μονάδες_ χρήσεις_

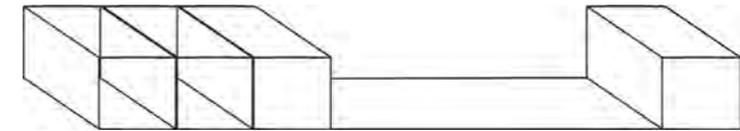

ΚΑΤΟΨΗ_ ελεύθερη επιφάνεια_ χρήση_
λειτουργία_
όγκος_ αποθήκευση_ μη χρήση_

φοιτήτρια: ΖΩΜΕΝΟΥ ΒΑΣΙΛΙΚΗ
επιβλέπων: ΠΑΝΗΓΥΡΗΣ ΚΩΣΤΗΣ

ΤΜΗΜΑ ΑΡΧΙΤΕΚΤΟΝΩΝ
ΠΑΝΕΠΙΣΤΗΜΙΟΥ ΘΕΣΣΑΛΙΑΣ

T.E.F.K. House

Tidy τακτικός/τακτοποιημένος

Energetic ενεργητικός/ενεργός

Flowing ροϊκός

Kinetic κινητικός/κινούμενος

Το T.E.F.K. House είναι μια κατοικία περίπου 20 τ.μ σχεδιασμένη για να φιλοξενεί ένα χρήστη ή ζευγάρι. Συνδιάζοντας την κινητική αρχιτεκτονική και την αρχιτεκτονική της αναδίπλωσης, οι κινούμενοι τοίχοι χρησιμοποιούνται ως αποθηκευτικός χώρος του εξοπλισμού της κατοικίας και ο ελεύθερος χώρος αποκτά πολλαπλές χρήσεις.

Οι απαραίτητες προϋποθέσεις για να λειτουργεί η κατοικία αλλά και ιδιότητες της κατοικίας κ του χρήστη του T.E.F.K. House είναι τα ίδια τα αρχικά του. Το να είσαι τακτικός, ενεργητικός και όχι παθητικός χρήστης, κινητικός, κινούμενος και με συνεχή ροή στο χώρο.

Με την αποθήκευση όλων των αντικειμένων στις κινούμενες μονάδες-τοίχους-ντουλάπες γίνεται χρήση ουσιαστικά μιας κατοικίας πολλών χώρων-δωματίων σε μόλις ένα δωμάτιο.

Τα σταθερά στοιχεία είναι το μπάνιο κ η κουζίνα. Η τραπεζαρία, το καθιστικό-γραφείο, η κρεβατοκάμαρα και η ντουλάπα είναι κινητά.

Φοιτήτρια: Ζωμένου Βασιλική

Επιβλέπων: Παναγιώτης Κωστής

T.E.F.K. House

Tidy

Energetic

Flowing

Kinetic

T.E.F.K. House is a house about 20 m² designed to accommodate a single person or a couple. By combining kinetic and folding architecture, the moving walls are used as house equipment storage and the free space can have multiple uses.

The necessary conditions for the user and the house to function are its own initials. Being tidy, energetic and not passive user, kinetic, moving, flowing in the free space of T.E.F.K. House.

By storing all objects in the moving units-modules you can have the experience of a whole residence in just one room.

Solid elements are the kitchen and the bathroom. The dining room, bedroom and wardrobe are movable.

Student: Zomenou Vasiliki

Supervisor: Panigiris Kostis

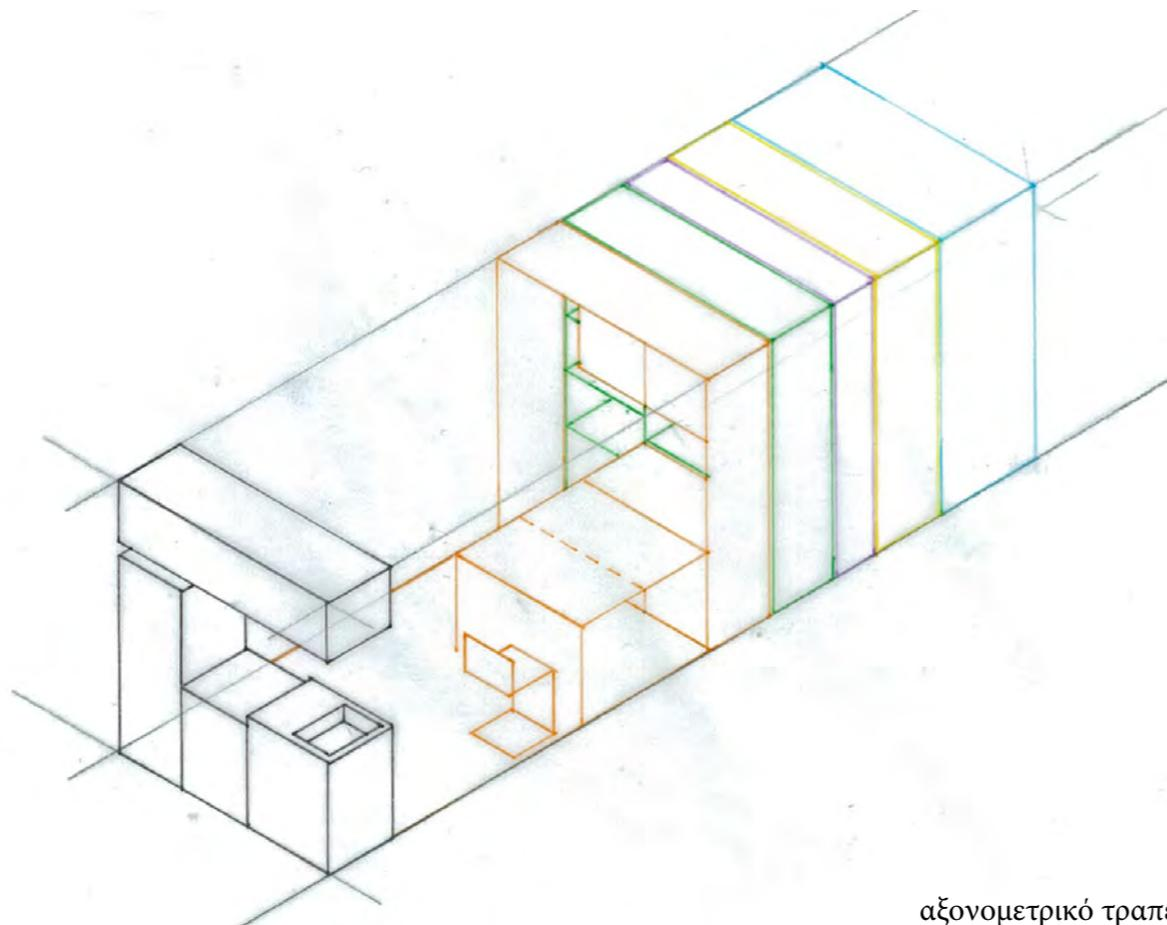

αξονομετρικό τραπέζια στο χέρι

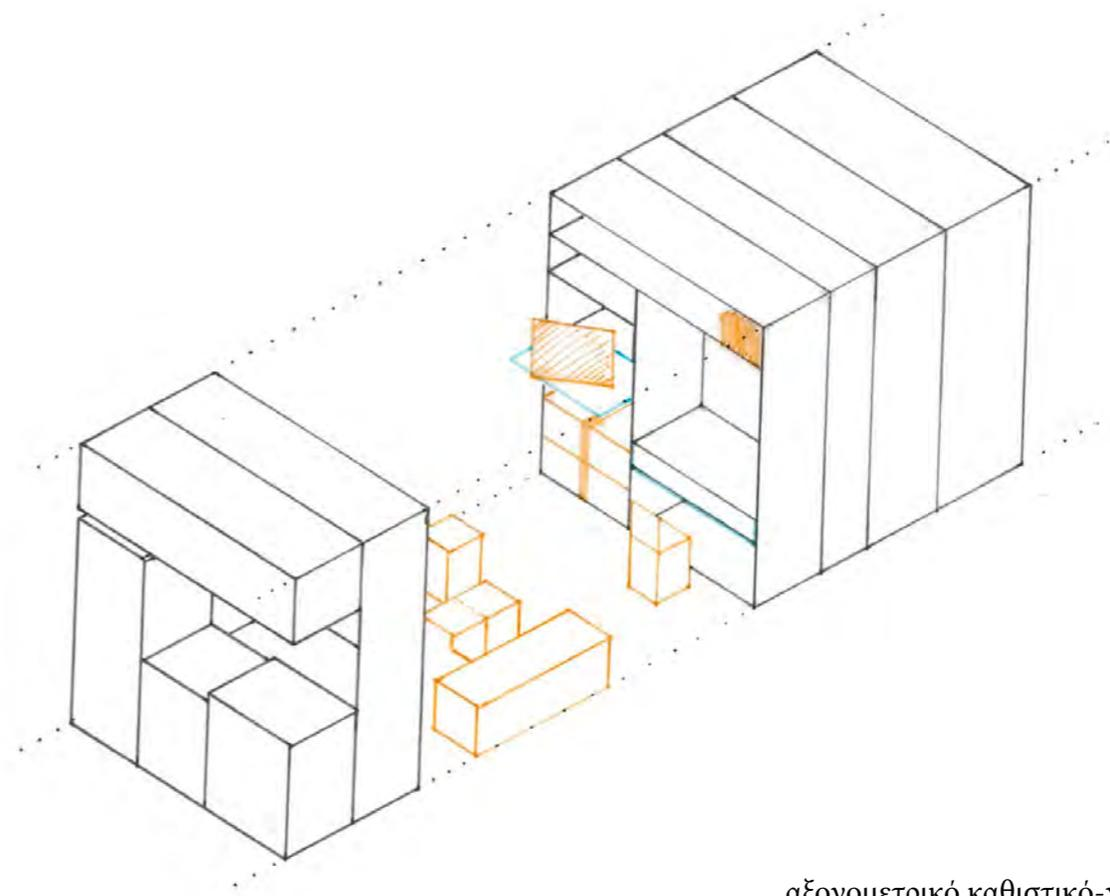

αξονομετρικό καθιστικό-γραφείο στο χέρι

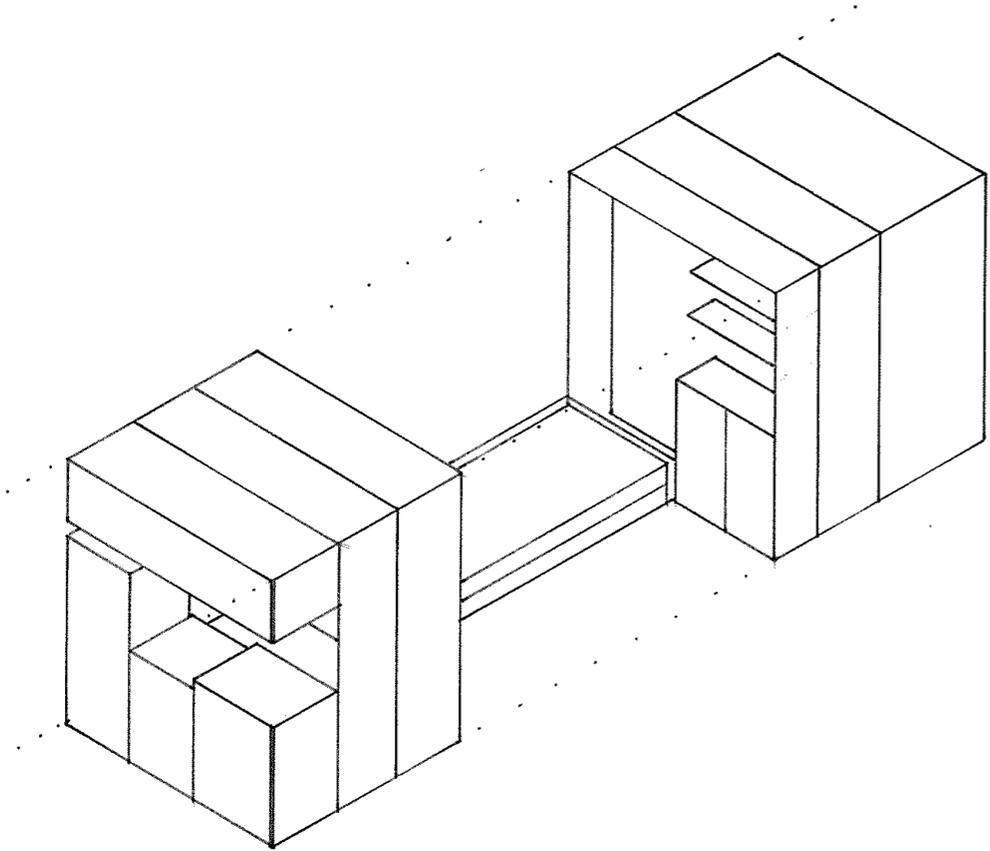

αξονομετρικό υπνοδωμάτιο στο χέρι

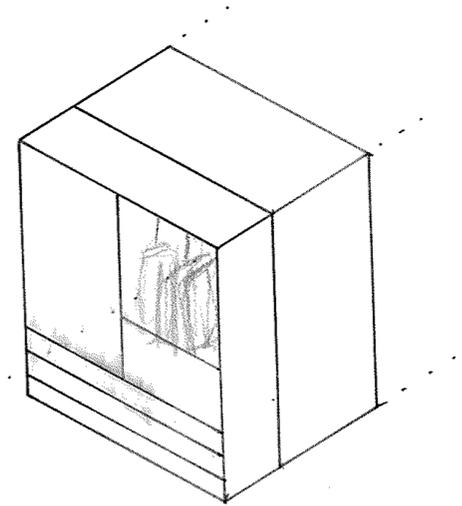
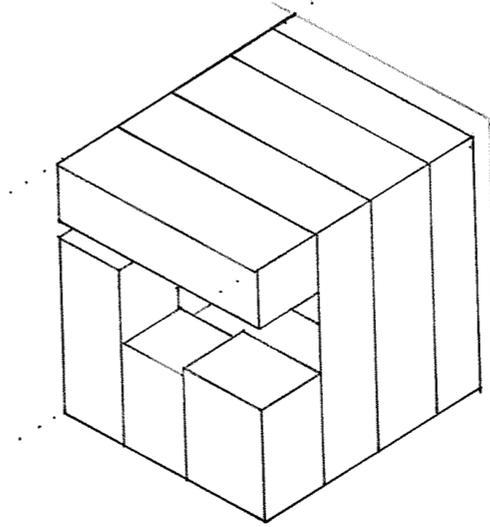

αξονομετρικό ντουλάπα στο χέρι

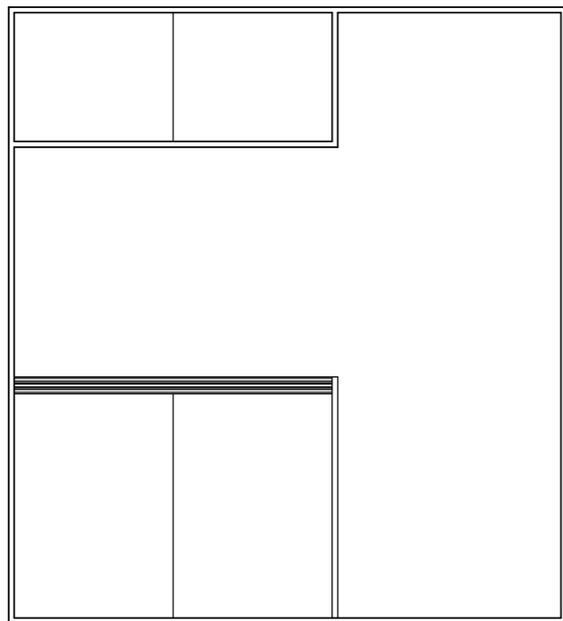

όψη τραπέζαρια

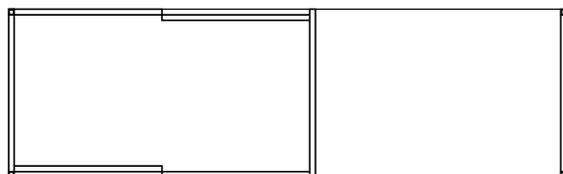

κάτοψη τραπέζαρια

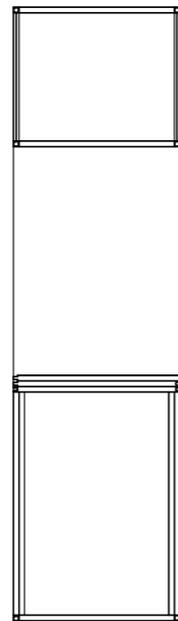

τομή τραπέζαρια

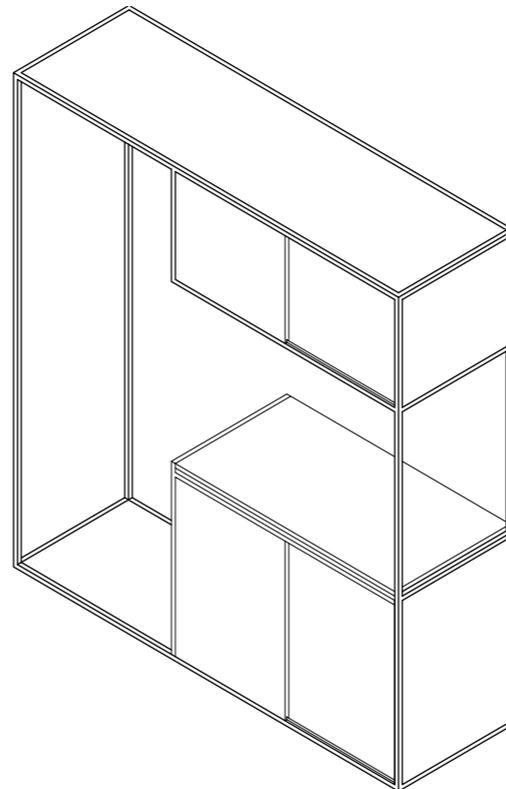

αξονομετρικό τραπέζαρια
κλειστό

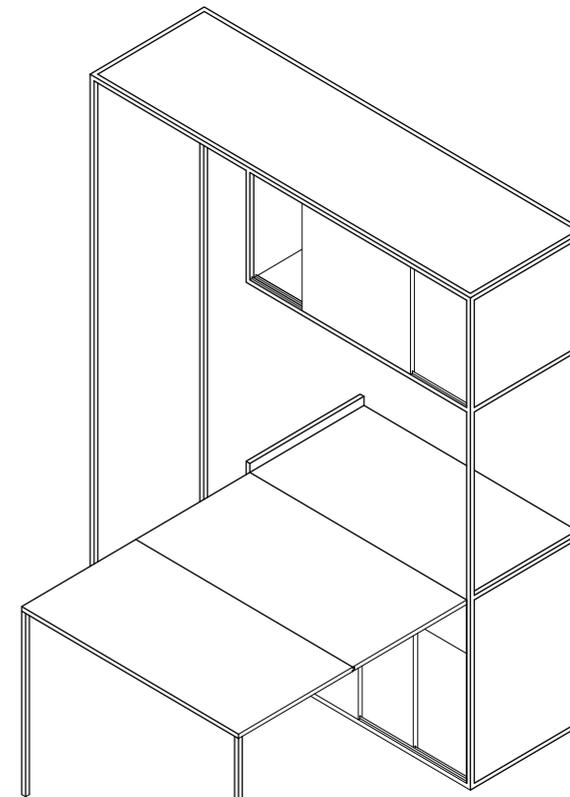

αξονομετρικό τραπέζαρια
ανοιχτό

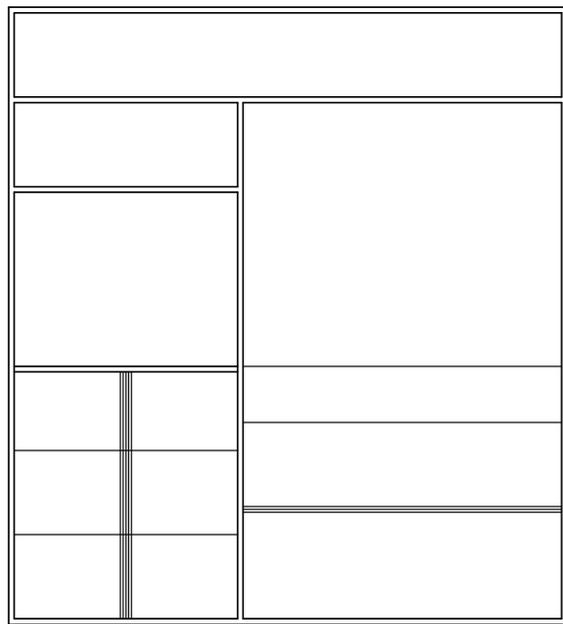

όψη γραφείο - σαλόνι

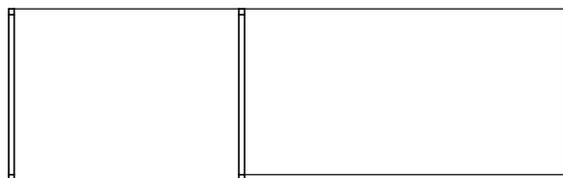

κάτοψη γραφείο- σαλόνι

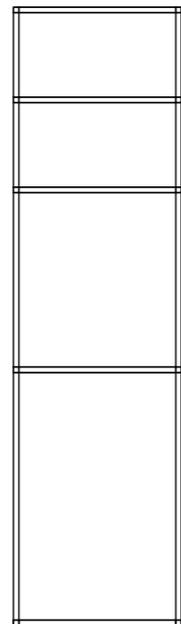

τομή γραφείο - σαλόνι

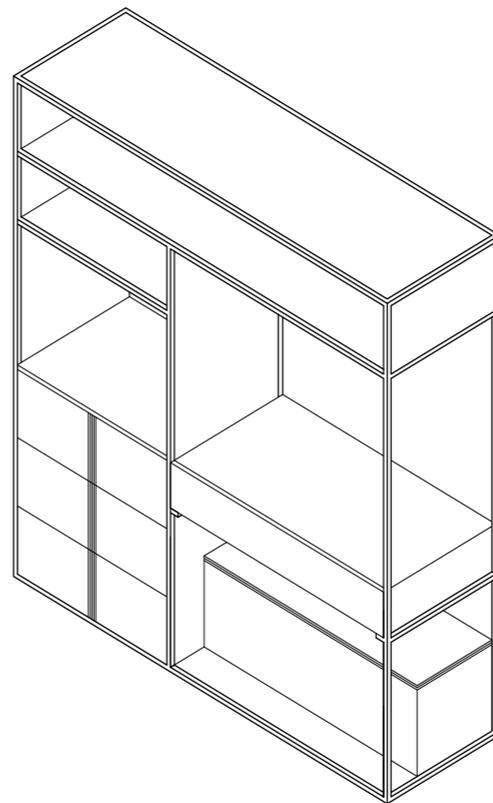

αξονομετρικό γραφείο -
σαλόνι κλειστό

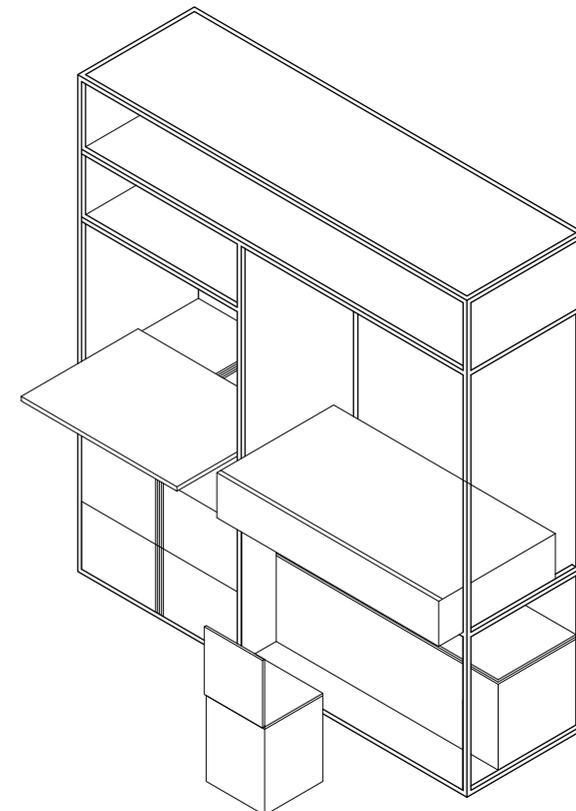

αξονομετρικό γραφείο-
σαλόνι ανοιχτό

a

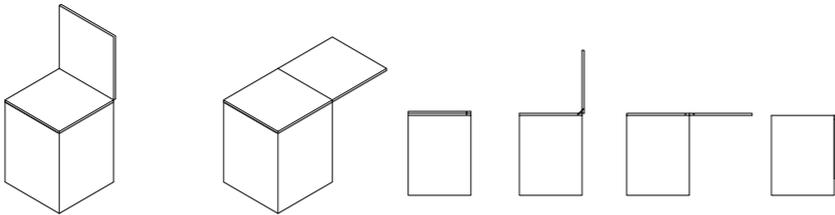

κάθισμα - τραπέζι

b

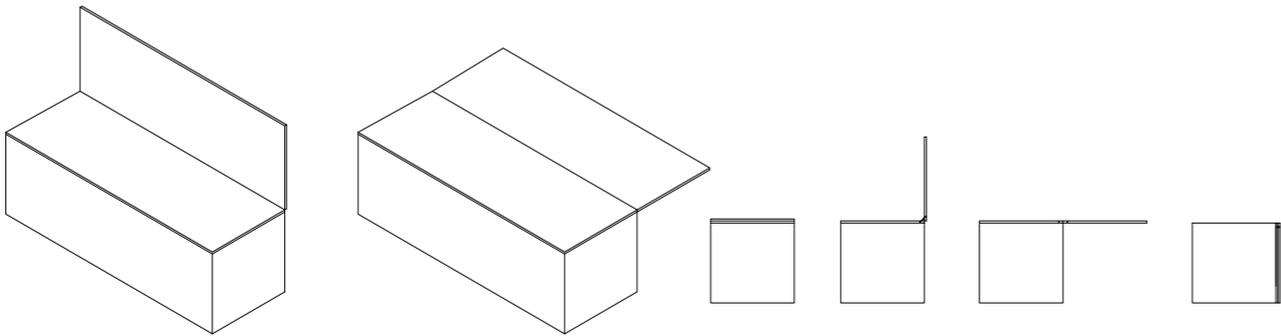

καναπές - τραπέζι

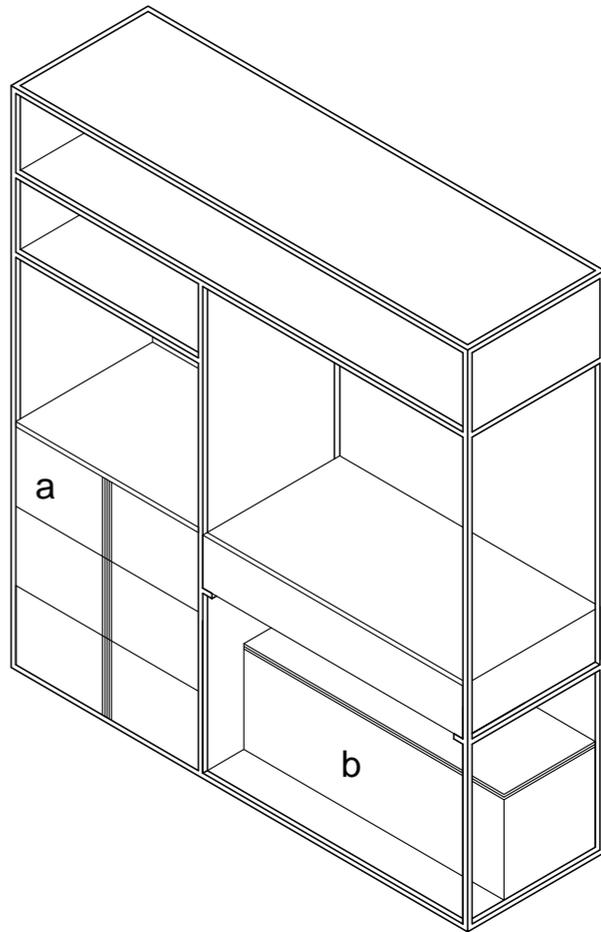

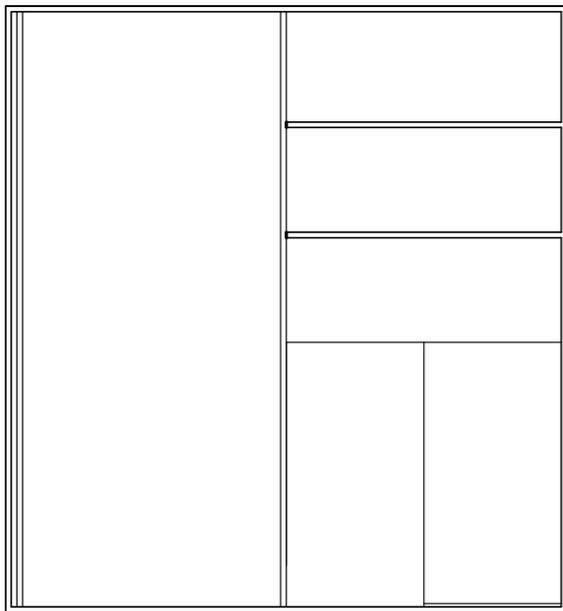

όψη κρεβατοκάμαρα



τομή κρεβατοκάμαρα
διπλό κρεβάτι



τομή κρεβατοκάμαρα
μόνο κρεβάτι

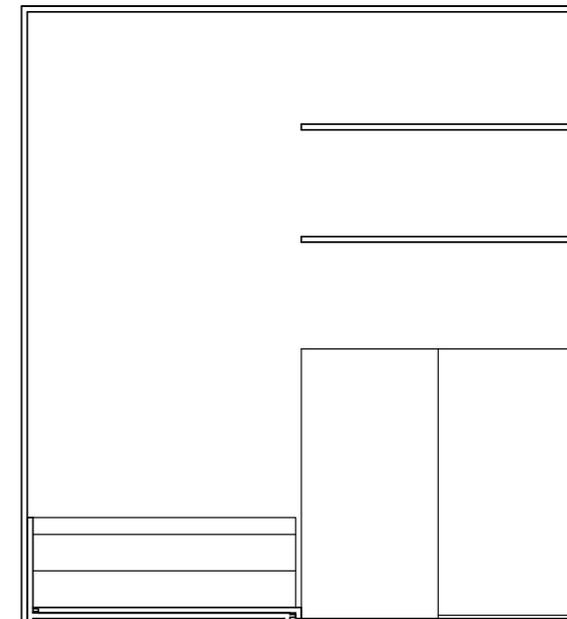

όψη κρεβατοκάμαρα
μόνο κρεβάτι ανοιχτό

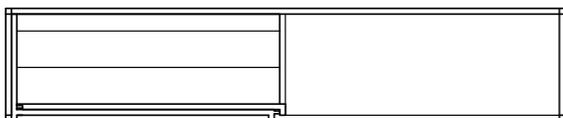

κάτοψη κρεβατοκάμαρα

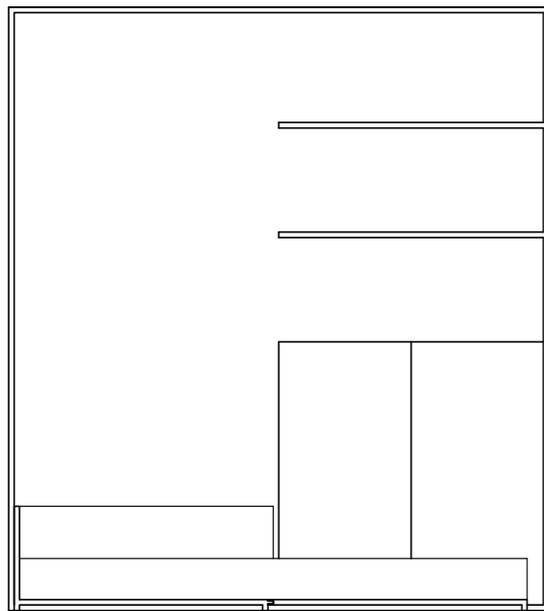

όψη κρεβατοκάμαρα
διπλό κρεβάτι ανοιχτό

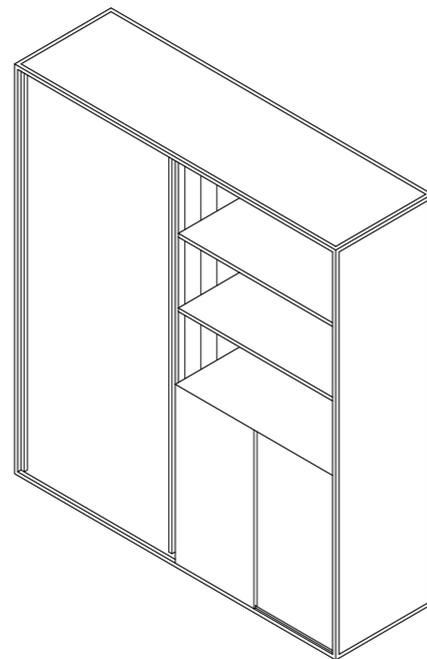

αξονομετρικό κρεβατοκάμαρα κλειστό

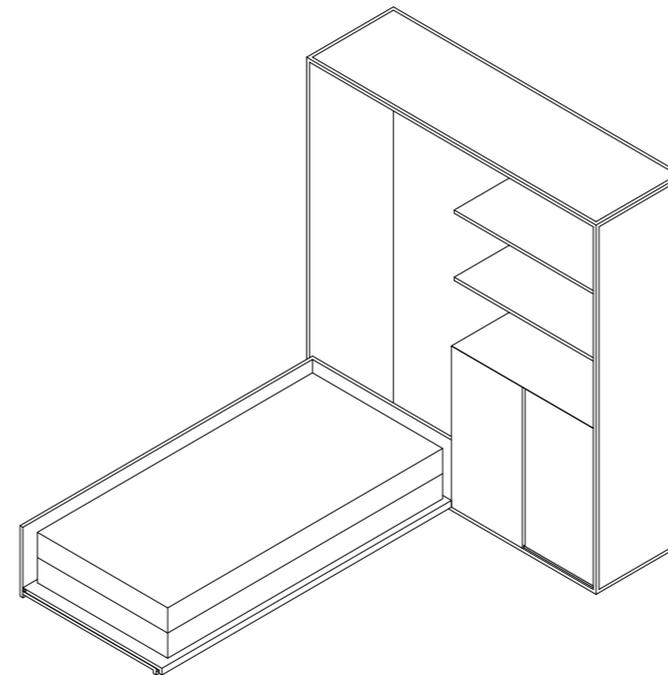

αξονομετρικό κρεβατοκάμαρα
μονό κρεβάτι ανοιχτό

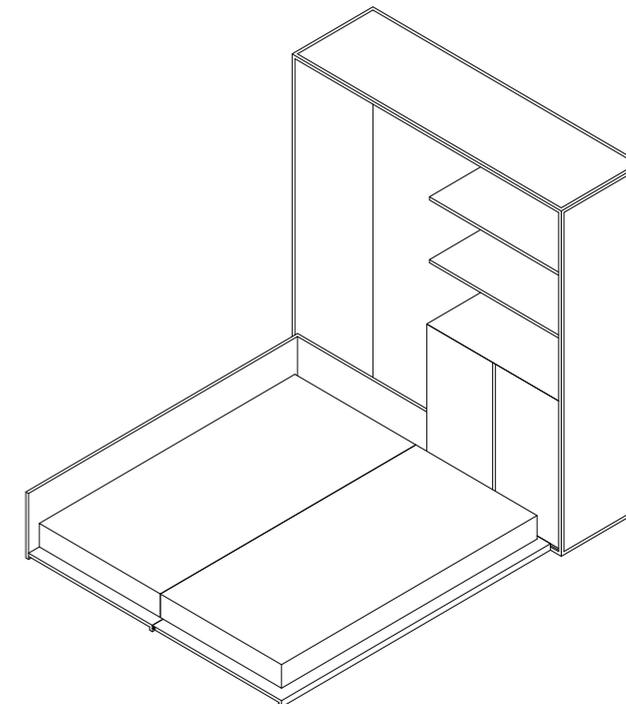

αξονομετρικό κρεβατοκάμαρα
διπλό κρεβάτι ανοιχτό

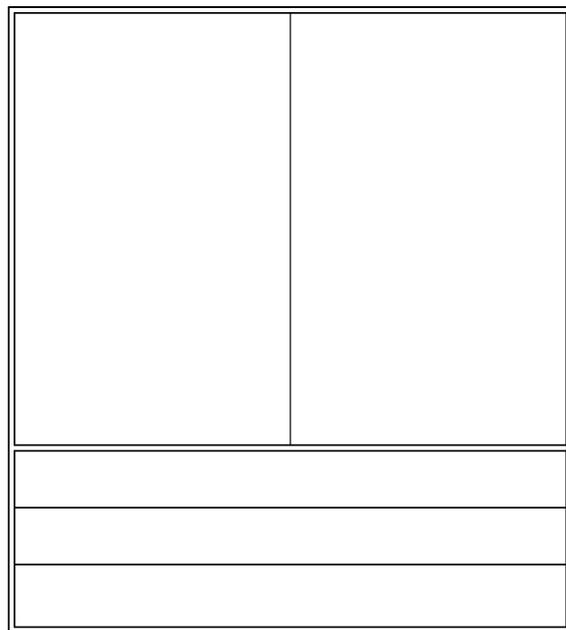

όψη ντουλάπα

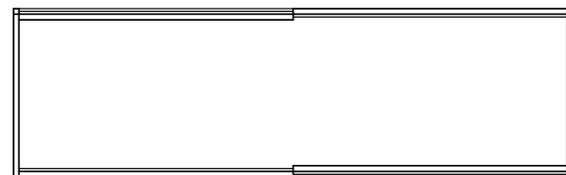

κάτοψη ντουλάπα

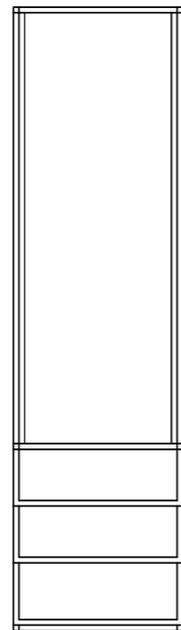

τομή ντουλάπα

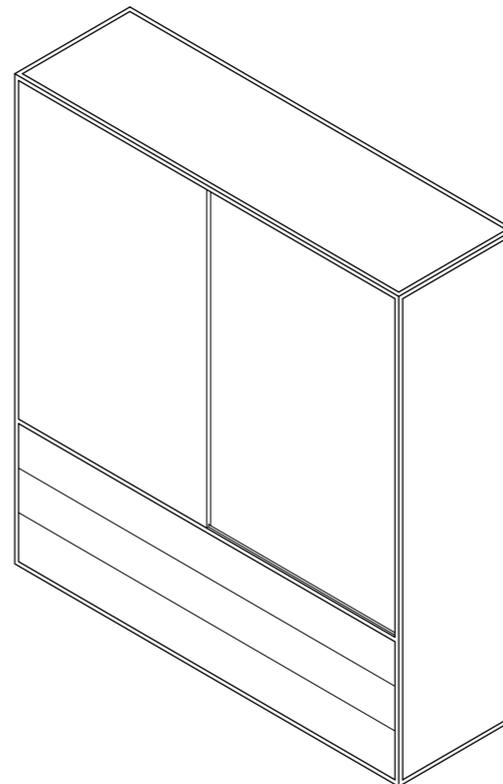

αξονομετρικό ντουλάπα κλειστό

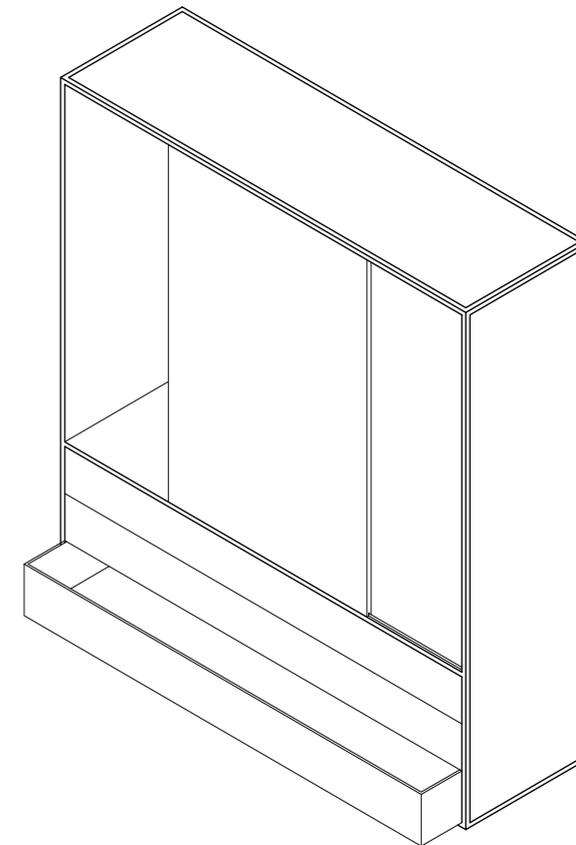

αξονομετρικό ντουλάπα ανοιχτό

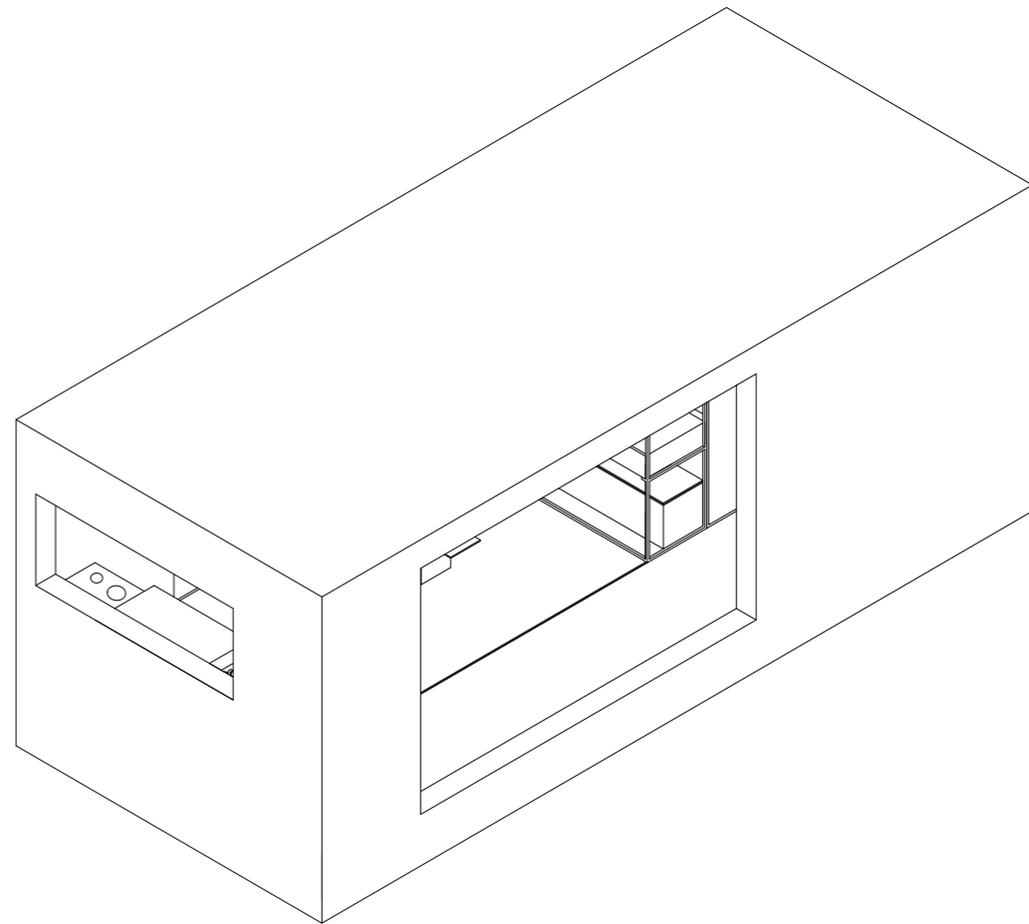
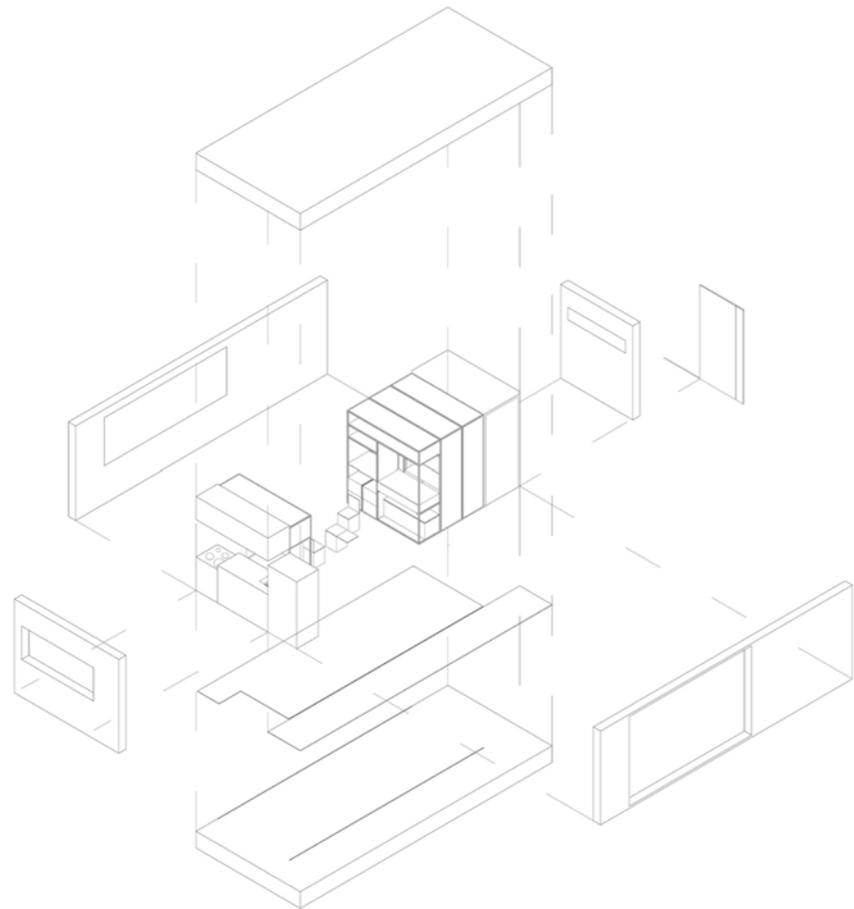



συνολική κάτοψη ανοιχτός χώρος γραφείο σαλόνι

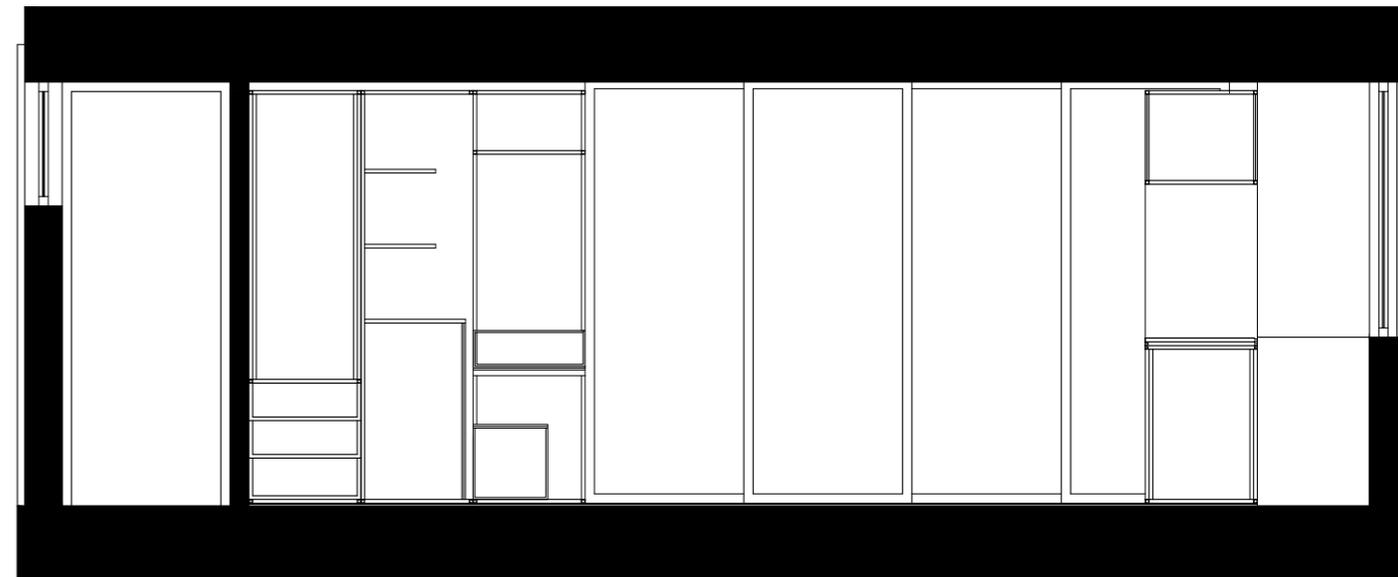

τομή Α ανοιχτός χώρος γραφείο σαλόνι

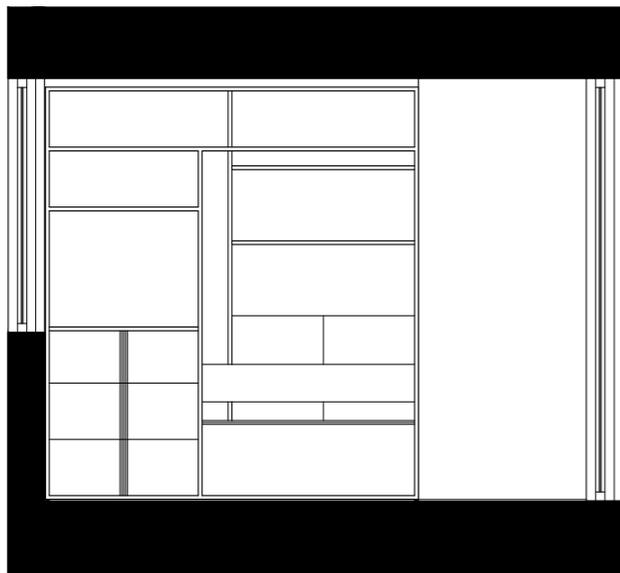

τομή Β

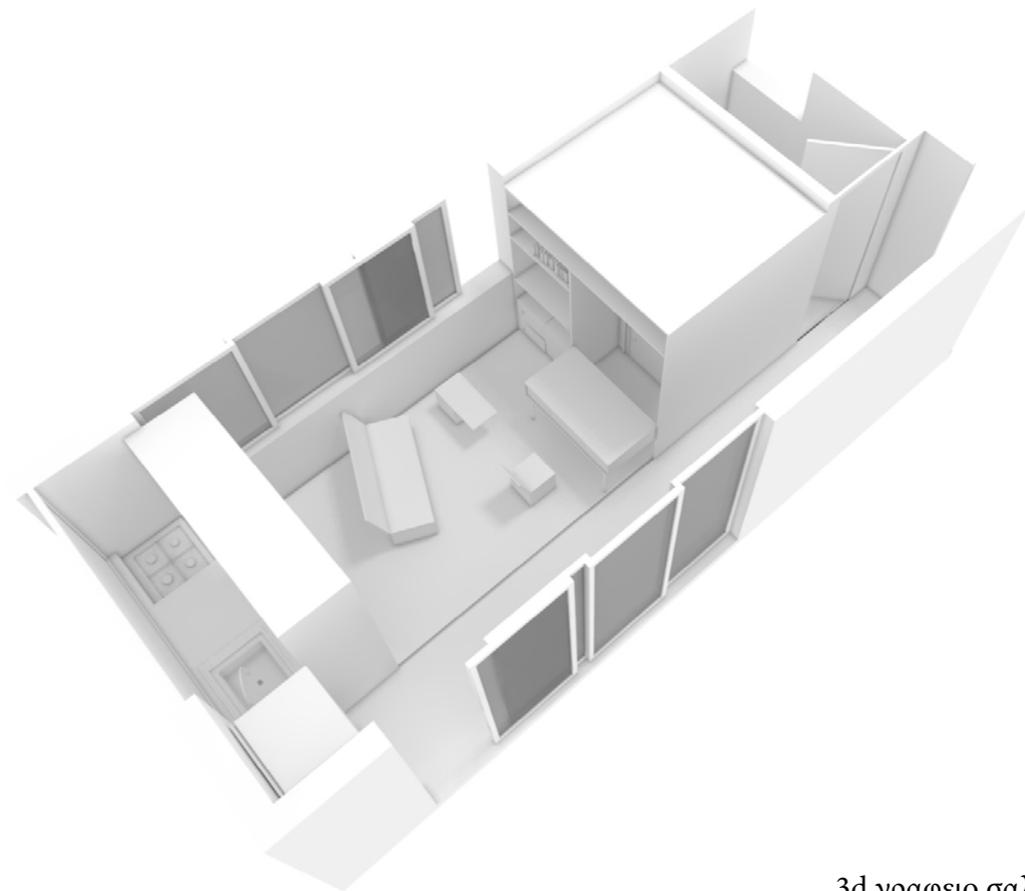

3d γραφείο σαλόνι

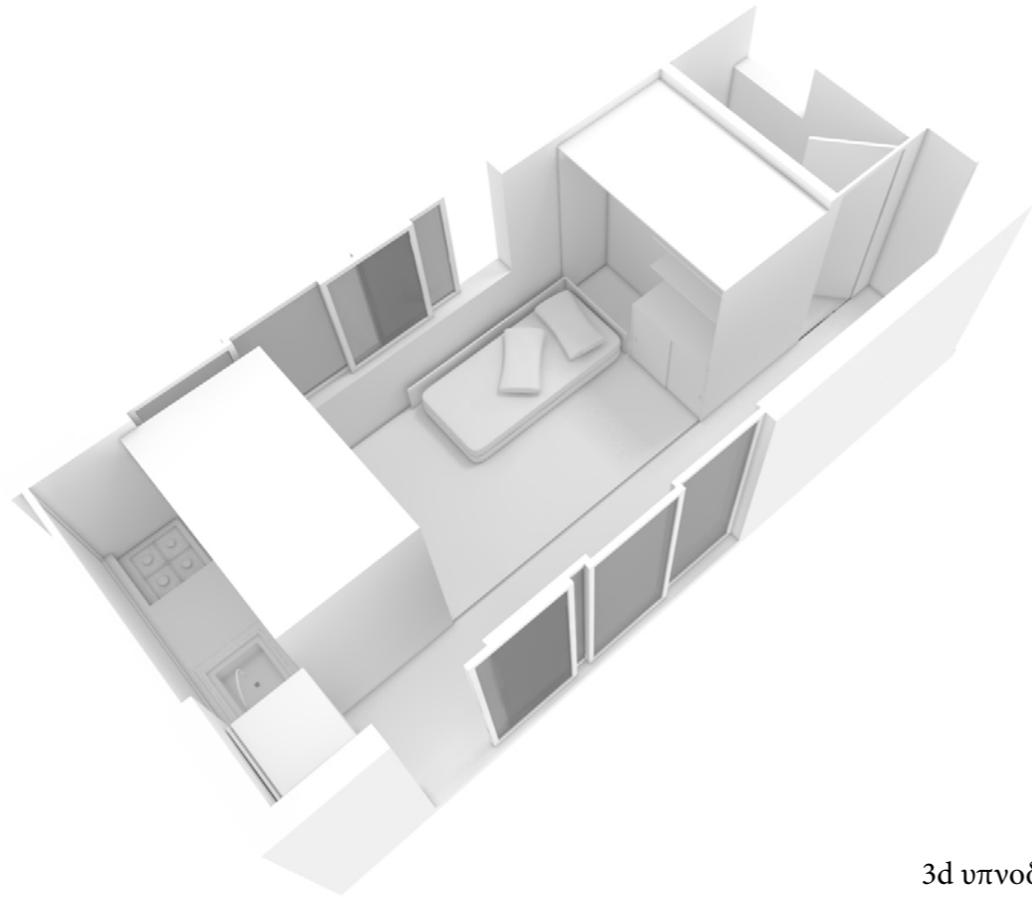

3d υπνοδωμάτιο

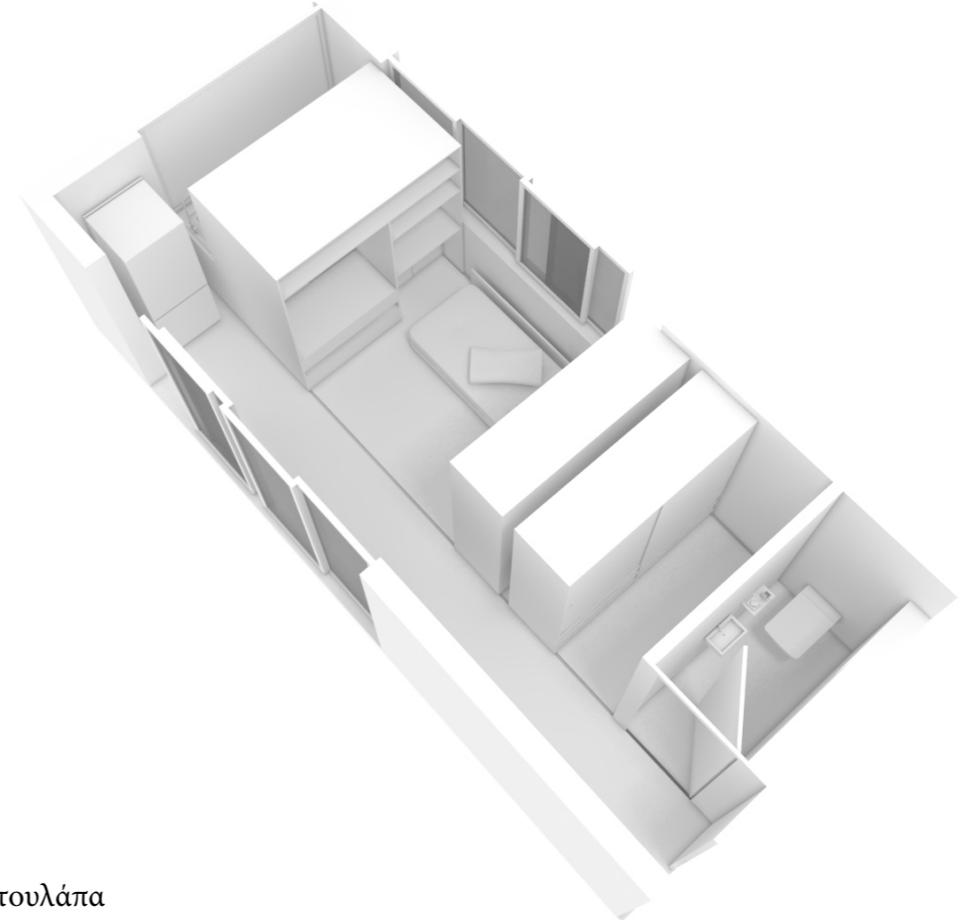

3d υπνοδωμάτιο ντουλάπα

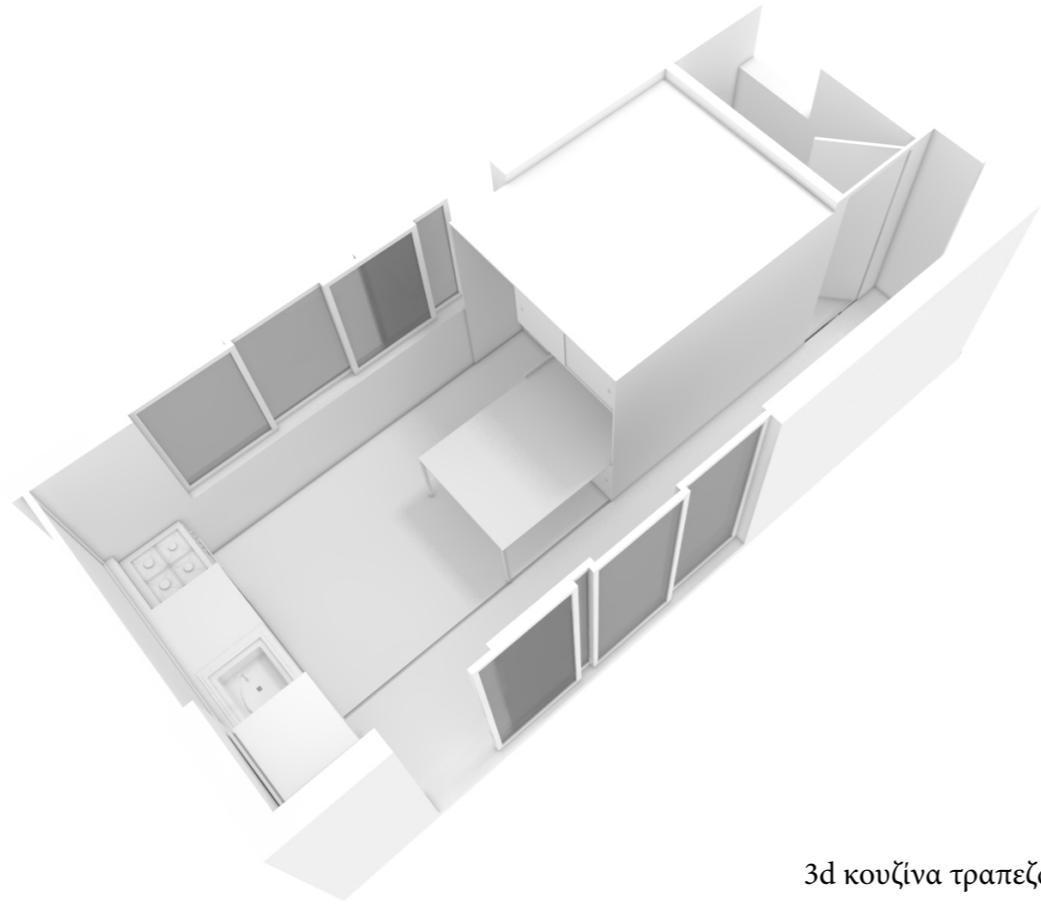

3d κουζίνα τραπεζαρία

Φωτογραφίες μακέτας_

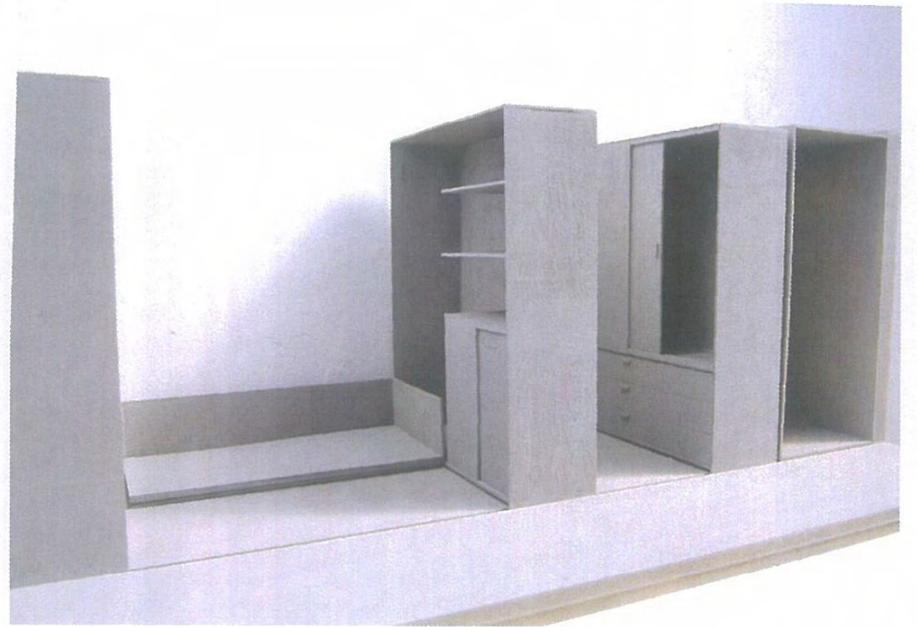
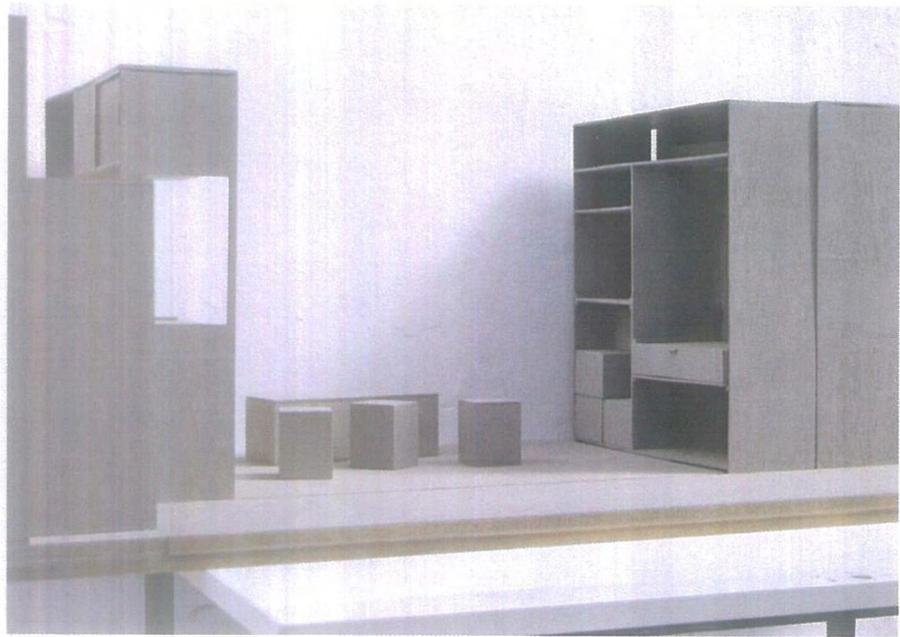
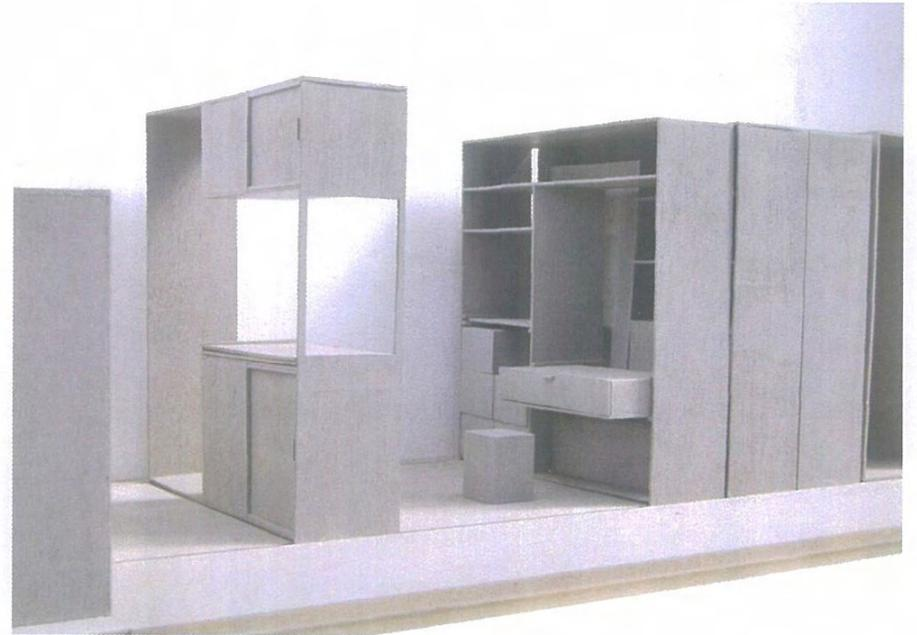
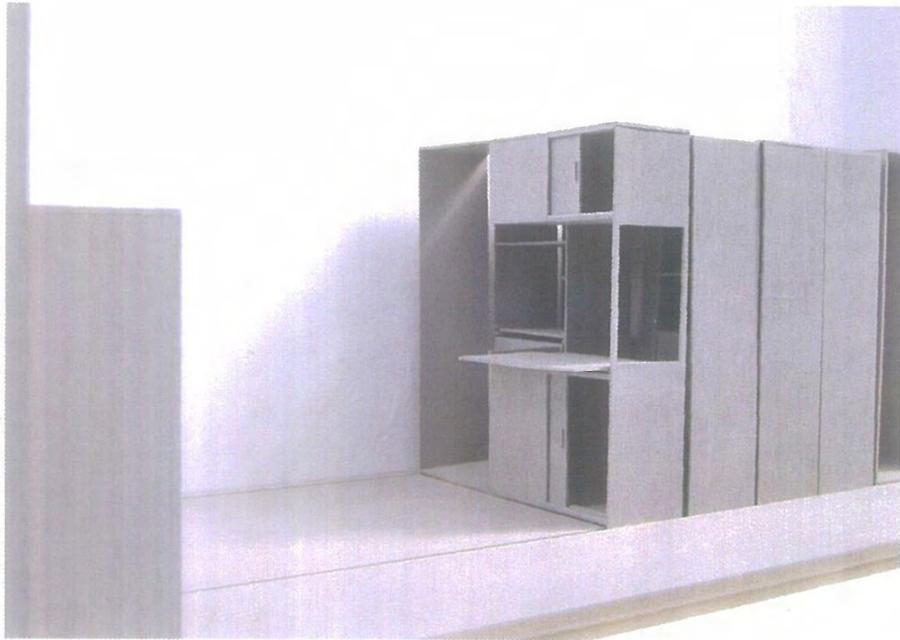

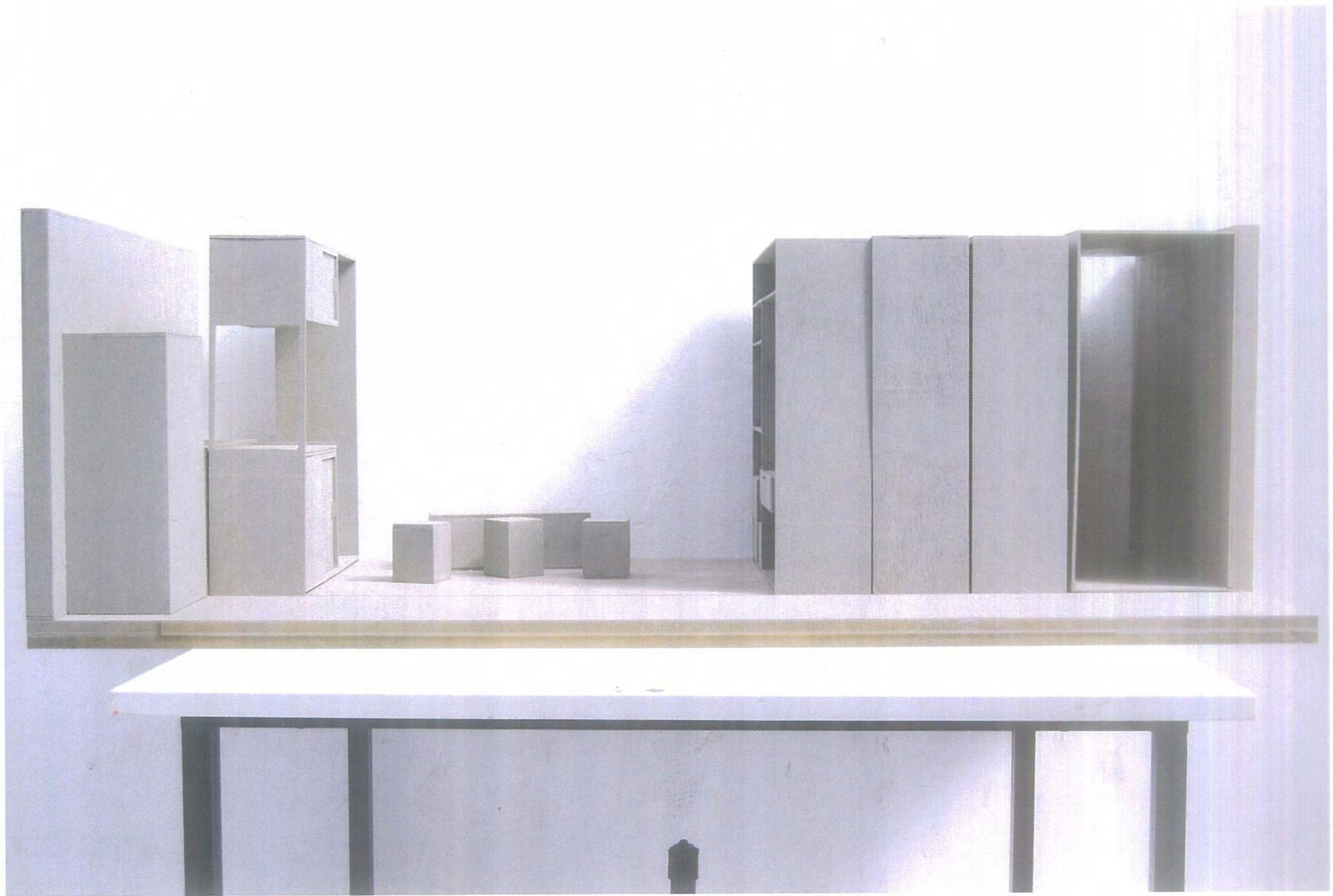

Space-saving Hong Kong flat

Architect Gary Chang has found a novel way to create space with sliding wall units and fold-away furniture

Size: 32 sq metres
Value of flat: HK\$1.3 million

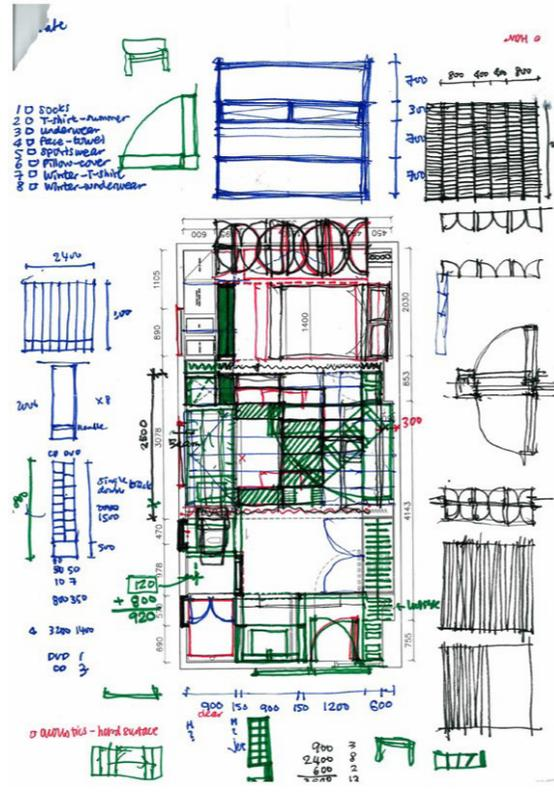
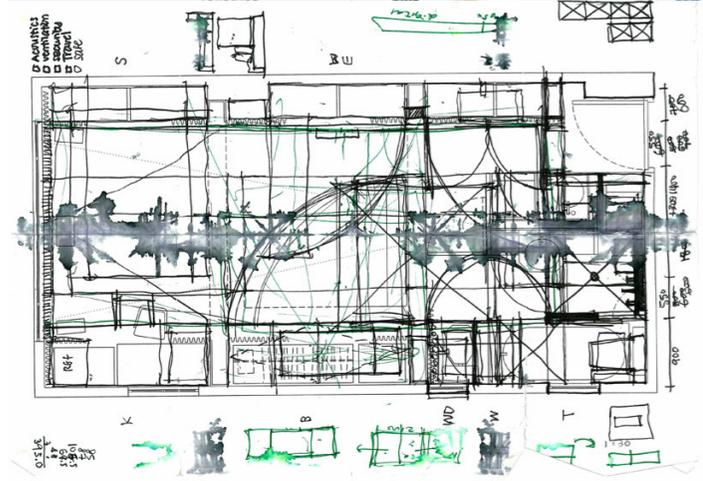

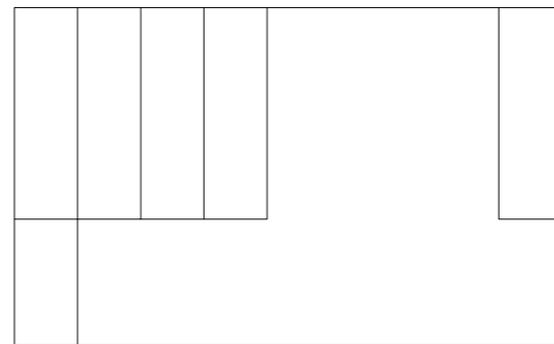
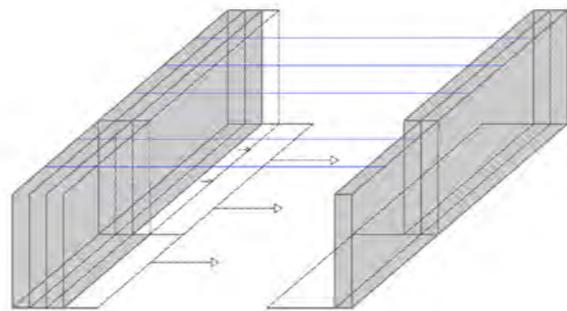
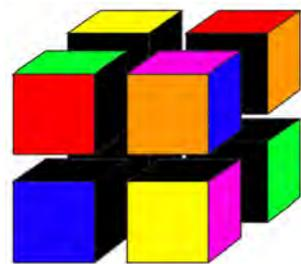

πρώτες λύσεις- διαγράμματα

