



ΠΑΝΕΠΙΣΤΗΜΙΟ ΘΕΣΣΑΛΙΑΣ
ΣΧΟΛΗ ΓΕΩΠΟΝΙΚΩΝ ΕΠΙΣΤΗΜΩΝ
ΔΙΑΤΜΗΜΑΤΙΚΟ ΠΡΟΓΡΑΜΜΑ
ΜΕΤΑΠΤΥΧΙΑΚΩΝ ΣΠΟΥΔΩΝ
ΚΑΤΕΥΘΥΝΣΗ: ΣΥΓΧΡΟΝΗ
ΦΥΤΟΠΡΟΣΤΑΣΙΑ
ΕΡΓΑΣΤΗΡΙΟ ΕΝΤΟΜΟΛΟΓΙΑΣ ΚΑΙ
ΓΕΩΡΓΙΚΗΣ ΖΩΟΛΟΓΙΑΣ

ΠΡΟΓΝΩΣΗ ΕΜΦΑΝΙΣΗΣ ΚΑΙ ΠΛΗΘΥΣΜΙΑΚΗ ΔΙΑΚΥΜΑΝΣΗ ΤΩΝ ΑΦΙΔΩΝ,
(*APHIS GOSSYPII*, *RHOPALOSIPHUM PADI*, *RHOPALOSIPHUM*
MAIDIS, *MYZUS PERSICAE*, *SITOBION AVENAE*, *APHIS FABAE*,
BREVICORYNE BRASSICAE, *SCHIZAPHIS GRAMINUM*, *METOPLOPHIUM*
DIRHODUM)

ΜΕΤΑΠΤΥΧΙΑΚΗ ΔΙΑΤΡΙΒΗ
ΠΑΝΑΓΙΩΤΗ ΚΩΣΤΑ



Βόλος, Σεπτέμβριος 2004

ΤΟΜΟΣ II/II: ΠΑΡΑΡΤΗΜΑΤΑ



**ΠΑΝΕΠΙΣΤΗΜΙΟ ΘΕΣΣΑΛΙΑΣ
ΒΙΒΛΙΟΘΗΚΗ & ΚΕΝΤΡΟ ΠΛΗΡΟΦΟΡΗΣΗΣ
ΕΙΔΙΚΗ ΣΥΛΛΟΓΗ «ΓΚΡΙΖΑ ΒΙΒΛΙΟΓΡΑΦΙΑ»**

Αριθ. Εισ.: 3605/1 τ.2

Ημερ. Εισ.: 27-03-2008

Δωρεά: Συγγραφέα

Ταξιδιωτικός Κωδικός: Δ

632.752

ΚΩΣ



ΠΕΡΙΕΧΟΜΕΝΑ

	ΣΕΛ.
ΠΑΡΑΡΤΗΜΑ Α: ΠΙΝΑΚΕΣ ΣΥΣΧΕΤΙΣΗΣ ΠΛΗΘΥΣΜΙΑΚΩΝ ΚΑΙ ΜΕΤΕΩΡΟΛΟΓΙΚΩΝ ΜΕΤΑΒΛΗΤΩΝ	1
ΠΑΡΑΡΤΗΜΑ Β: ΔΙΑΓΡΑΜΜΑΤΑ ΠΑΛΙΝΔΡΟΜΗΣΗΣ	97

ΠΑΡΑΡΤΗΜΑ Α

Πίνακας 1: Συσχετίσεις ημερομηνίας πρώτης σύλληψης με τη μέση θερμοκρασία στο Βελεστίνο για τους μήνες από Νοέμβριο-Μάρτιο για τις σφίδες *A. gossypii*, *R. padi*, *R. maidis*, *M. persicae*, *S. avenae*, *S. graminum*, *B. brassicae*, *M. dirhodum*

ΒΕΛΕΣΤΙΝΟ

	Ημερομηνία πρώτης σύλληψης									
	<i>A. gossypii</i>	<i>R. padi</i>	<i>R. maidis</i>	<i>M. persicae</i>	<i>S. avenae</i>	<i>A. fabae</i>	<i>S. graminum</i>	<i>B. brassicae</i>	<i>M. Dirhodum</i>	
1993	129	126	128	125	119	129	119	119	127	
1994	61	77	105	56	105	99	85	107	105	
1995	111	53	61	71	111	119	117	129	122	
1996	125	50	45	46	53	78	121	128	111	
1997	47	1	123	1	75	117	116	106	88	
1998	146	49	190	13	145	225	206	181	102	
1999	118	110	89	105	138	116	125	118	118	

Συσχετίσεις πρώτης σύλληψης

	<i>A. gossypii</i>	<i>R. padi</i>	<i>R. maidis</i>	<i>M. persicae</i>	<i>S. avenae</i>	<i>A. fabae</i>	<i>S. graminum</i>	<i>B. brassicae</i>	<i>M. Dirhodum</i>
συσ. Νοεμ.	-0.6382	0.2694	0.0732	0.2553	-0.1474	-0.4050	-0.6693	-0.7384	-0.0938
συσ. Δεκ.	-0.5293	-0.5790	-0.1994	-0.5144	-0.8933	-0.4639	-0.3135	-0.3987	-0.6087
συσ. Ιαν.	-0.5897	-0.2613	0.6377	-0.3954	0.2587	0.3633	-0.0105	-0.0489	-0.5436
συσ. Φεβ.	-0.1433	-0.7363	-0.0424	-0.5567	-0.1003	0.2331	0.2373	0.2589	-0.3020
συσ. Ιαν.-Φεβ.	-0.5050	-0.6324	0.4262	-0.6183	0.1225	0.3991	0.1366	0.1226	-0.5687
συσ. Δεκ-Ιαν-Φεβ	-0.7343	-0.8588	0.1515	-0.8022	-0.5623	-0.0590	-0.1323	-0.2038	-0.8381
συσ. Μαρ	-0.5314	-0.0975	0.4430	-0.0601	0.4081	0.2627	-0.1203	-0.2334	-0.2336

Μέση θερμοκρασία

	Νοέμβριος	Δεκέμβριος	Ιανουάριος	Φεβρουάριος	Ιαν-Φεβρ.	Δεκ-Ιαν-Φεβρ	Μάρτιος
1993	15.5	9.5	8.5	8	8.25	8.67	10.5
1994	16	10.25	10.5	8.5	9.50	9.75	11
1995	11.5	8	8.25	11.5	9.88	9.25	11
1996	12	12.75	6.25	9	7.63	9.33	5.75
1997	14.75	13.25	10	10.5	10.25	11.25	12.25
1998	11	8.5	9.5	10	9.75	9.33	10
1999	13	8	7.5	8.5	8.00	8.00	10

Υπόμνημα: Το μπλέ χρώμα δεικνύει συσχέτιση σε επίπεδο σημαντικότητας 5%, το κίτρινο χρώμα δεικνύει συσχέτιση σε επίπεδο σημαντικότητας 1% και το πράσινο χρώμα δεικνύει συσχέτιση σε επίπεδο σημαντικότητας 1%.

Πίνακας 2: Συσχετίσεις πληθυσμού (σε $\log(N+1)$) των συλληφθεισών αφιδών με τη μέση θερμοκρασία στο Βελεστίνο για τους μήνες από Νοέμβριο-Μάρτιο για τις αφίδες *A. gossypii*, *R. padi*, *R. maidis*, *M. persicae*, *S. avenae*, *S. graminum*, *B. brassicae*, *M. dirhodum*

ΒΕΛΕΣΤΙΝΟ

	Πληθυσμός (σε $\log(N+1)$) των συλληφθεισών αφιδών έως τις 20 Μαΐου									
	<i>A. gossypii</i>	<i>R. padi</i>	<i>R. maidis</i>	<i>M. persicae</i>	<i>S. avenae</i>	<i>A. fabae</i>	<i>S. graminum</i>	<i>B. brassicae</i>	<i>M. dirhodum</i>	
1993	0.95	0.48	0.90	1.34	1.54	0.48	1.74	1.15	1.90	
1994	1.18	2.36	1.41	2.01	2.57	1.53	2.29	1.83	2.90	
1995	1.41	1.83	1.51	1.51	1.76	1.52	2.00	1.48	1.46	
1996	1.32	2.51	1.11	1.78	1.68	1.18	1.20	0.70	2.14	
1997	1.84	2.56	1.18	2.26	1.75	1.83	1.32	0.90	2.72	
1998	0.00	0.78	0.00	0.60	0.00	0.00	0.00	0.00	0.48	
1999	0.78	0.78	0.30	0.90	0.60	0.30	1.00	0.48	0.78	

Συσχετίσεις πληθυσμού των συλληφθεισών αφιδών έως τις 20 Μαΐου

	Συσχετίσεις πληθυσμού των συλληφθεισών αφιδών έως τις 20 Μαΐου									
	<i>A. gossypii</i>	<i>R. padi</i>	<i>R. maidis</i>	<i>M. persicae</i>	<i>S. avenae</i>	<i>A. fabae</i>	<i>S. graminum</i>	<i>B. brassicae</i>	<i>M. dirhodum</i>	
συσ. Νοεμ.	0.3898	0.1364	0.3893	0.5594	0.6256	0.3308	0.6079	0.5965	0.7228	
συσ. Δεκ.	0.6261	0.7335	0.3970	0.7706	0.4587	0.5832	0.0969	0.0742	0.7329	
συσ. Ιαν.	-0.0127	0.1049	0.0980	0.2367	0.2025	0.2371	0.1471	0.3032	0.3215	
συσ. Φεβ.	0.2606	0.3326	0.2355	0.1116	-0.0564	0.4087	-0.0850	-0.0115	-0.1184	
συσ. Ιαν.-Φεβ.	0.1493	0.2764	0.2125	0.2356	0.1093	0.4163	0.0526	0.2079	0.1560	
συσ. Δεκ-Ιαν-Φεβ	0.5574	0.7235	0.4353	0.7220	0.4084	0.7118	0.1067	0.1982	0.6394	
συσ. Μαρ	0.1467	-0.1124	0.1183	0.1342	0.1130	0.2184	0.2510	0.3256	0.1286	

Μέση θερμοκρασία

	Μέση θερμοκρασία						
	Νοέμβριος	Δεκέμβριος	Ιανουάριος	Φεβρουάριος	Ιαν-Φεβρ.	Δεκ-Ιαν-Φεβρ	Μάρτιος
1993	15.50	9.50	8.50	8.00	8.25	8.67	10.50
1994	16.00	10.25	10.50	8.50	9.50	9.75	11.00
1995	11.50	8.00	8.25	11.50	9.88	9.25	11.00
1996	12.00	12.75	6.25	9.00	7.63	9.33	5.75
1997	14.75	13.25	10.00	10.50	10.25	11.25	12.25
1998	11.00	8.50	9.50	10.00	9.75	9.33	10.00
1999	13.00	8.00	7.50	8.50	8.00	8.00	10.00

Υπόμνημα: Το μπλέ χρώμα δεικνύει συσχέτιση σε επίπεδο σημαντικότητας 5%, το κίτρινο χρώμα δεικνύει συσχέτιση σε επίπεδο σημαντικότητας 1% και το πράσινο χρώμα δεικνύει συσχέτιση σε επίπεδο σημαντικότητας 1%

Πίνακας 3: Συσχετίσεις πληθυσμού (σε $\log(N+1)$) των συλληφθεισών αφιδών με τη μέση θερμοκρασία στο Βελεστίνο για τους μήνες από Νοέμβριο-Μάρτιο για τις αφίδες *A. gossypii*, *R. padi*, *R. maidis*, *M. persicae*, *S. avenae*, *S. graminum*, *B. brassicae*, *M. dirhodum*

ΒΕΛΕΣΤΙΝΟ

	Πληθυσμός (σε $\log(N+1)$) των συλληφθεισών αφιδών έως τις 10 Μαΐου									
	<i>A. gossypii</i>	<i>R. padi</i>	<i>R. maidis</i>	<i>M. persicae</i>	<i>S. avenae</i>	<i>A. fabae</i>	<i>S. graminum</i>	<i>B. brassicae</i>	<i>M. dirhodum</i>	
1993	0.48	0.30	0.70	0.95	0.78	0.30	1.00	0.60	0.95	
1994	1.11	1.79	1.18	1.83	2.10	1.11	1.64	1.00	2.57	
1995	1.11	1.51	1.38	1.18	1.00	0.70	1.38	0.30	0.60	
1996	0.78	1.90	0.85	1.58	1.28	0.70	0.95	0.30	1.67	
1997	1.34	2.42	0.48	1.92	1.53	1.28	1.11	0.30	2.18	
1998	0.00	0.78	0.00	0.60	0.00	0.00	0.00	0.00	0.48	
1999	0.60	0.78	0.30	0.90	0.00	0.30	0.85	0.48	0.70	

Συσχετίσεις πληθυσμού των συλληφθεισών αφιδών έως τις 10 Μαΐου

	<i>A. gossypii</i>	<i>R. padi</i>	<i>R. maidis</i>	<i>M. persicae</i>	<i>S. avenae</i>	<i>A. fabae</i>	<i>S. graminum</i>	<i>B. brassicae</i>	<i>M. dirhodum</i>
συσ. Νοεμ.	0.4128	0.1015	0.2177	0.5179	0.5878	0.5112	0.5805	0.8167	0.6713
συσ. Δεκ.	0.4831	0.7394	0.0444	0.7865	0.6278	0.6689	0.2153	0.0224	0.7502
συσ. Ιαν.	0.2035	0.1793	-0.0409	0.2470	0.3502	0.3575	0.1370	0.2845	0.3987
συσ. Φεβ.	0.3236	0.4376	0.1724	0.0696	0.0167	0.2198	-0.0243	-0.5902	-0.1985
συσ. Ιαν.-Φεβ.	0.3408	0.3929	0.0757	0.2173	0.2584	0.3869	0.0823	-0.1568	0.1621
συσ. Δεκ-Ιαν-Φεβ	0.5868	0.8087	0.0848	0.7209	0.6344	0.7534	0.2132	-0.0926	0.6563
συσ. Μαρ	0.3158	0.0149	0.0066	0.0732	0.1072	0.2735	0.2325	0.2033	0.0763

Μέση θερμοκρασία

	Νοέμβριος	Δεκέμβριος	Ιανουάριος	Φεβρουάριος	Ιαν-Φεβρ.	Δεκ-Ιαν-Φεβρ	Μάρτιος
1993	15.50	9.50	8.50	8.00	8.25	8.67	10.50
1994	16.00	10.25	10.50	8.50	9.50	9.75	11.00
1995	11.50	8.00	8.25	11.50	9.88	9.25	11.00
1996	12.00	12.75	6.25	9.00	7.63	9.33	5.75
1997	14.75	13.25	10.00	10.50	10.25	11.25	12.25
1998	11.00	8.50	9.50	10.00	9.75	9.33	10.00
1999	13.00	8.00	7.50	8.50	8.00	8.00	10.00

Υπόμνημα: Το μπλέ χρώμα δεικνύει συσχέτιση σε επίπεδο σημαντικότητας 5%, το κίτρινο χρώμα δεικνύει συσχέτιση σε επίπεδο σημαντικότητας 1% και το πράσινο χρώμα δεικνύει συσχέτιση σε επίπεδο σημαντικότητας 1%

Πίνακας 4: Συσχετίσεις πληθυσμού (σε log N+1) των συλληφθεισών αφιδών με τη μέση θερμοκρασία στο Βελεστίνο για τους μήνες από Νοέμβριο-Μάρτιο για τις αφίδες *A. gossypii*, *R. padi*, *R. maidis*, *M. persicae*, *S. avenae*, *S. graminum*, *B. brassicae*, *M. dirhodum*

ΒΕΛΕΣΤΙΝΟ

Πληθυσμός (σε log N+1) των συλληφθεισών αφιδών έως τις 30 Μαΐου									
	<i>A. gossypii</i>	<i>R. padi</i>	<i>R. maidis</i>	<i>M. persicae</i>	<i>S. avenae</i>	<i>A. fabae</i>	<i>S. graminum</i>	<i>B. brassicae</i>	<i>M. Dirhodum</i>
1993	1.08	0.85	0.95	1.46	1.87	0.60	2.03	1.26	2.06
1994	1.26	2.64	1.45	2.06	2.76	1.57	2.37	2.07	2.99
1995	1.74	2.15	1.72	1.59	2.08	1.63	2.15	1.85	1.57
1996	1.58	2.57	1.18	1.81	1.83	1.70	1.34	1.23	2.18
1997	2.00	2.75	1.18	2.33	1.90	1.95	1.32	1.04	2.80
1998	0.30	0.85	0.00	0.60	0.48	0.00	0.00	0.00	1.18
1999	1.49	0.95	0.48	1.67	0.78	0.30	1.38	0.85	0.90

Συσχετίσεις πληθυσμού των συλληφθεισών αφιδών έως τις 30 Μαΐου

	<i>A. gossypii</i>	<i>R. padi</i>	<i>R. maidis</i>	<i>M. persicae</i>	<i>S. avenae</i>	<i>A. fabae</i>	<i>S. graminum</i>	<i>B. brassicae</i>	<i>M. Dirhodum</i>
συσ. Νοεμ.	0.2187	0.2152	0.3255	0.6017	0.6084	0.2556	0.6009	0.4763	0.7092
συσ. Δεκ.	0.4658	0.7031	0.3009	0.6261	0.4009	0.6768	0.0131	0.1102	0.7397
συσ. Ιαν.	-0.2055	0.1437	0.0218	0.0871	0.2526	0.0603	0.0389	0.0738	0.4566
συσ. Φεβ.	0.2736	0.3252	0.2601	-0.0487	-0.0212	0.3593	-0.1809	-0.0176	-0.0944
συσ. Ιαν.-Φεβ.	0.0205	0.2993	0.1734	0.0321	0.1661	0.2610	-0.0823	0.0416	0.2663
συσ. Δεκ-Ιαν-Φεβ	0.3518	0.7174	0.3385	0.4761	0.4059	0.6717	-0.0477	0.1088	0.7210
συσ. Μαρ	0.0961	-0.0396	0.1099	0.1621	0.1483	0.0118	0.2091	0.1273	0.1698

Μέση θερμοκρασία

	Νοέμβριος	Δεκέμβριος	Ιανουάριος	Φεβρουάριος	Ιαν-Φεβρ.	Δεκ-Ιαν-Φεβρ	Μάρτιος
1993	15.50	9.50	8.50	8.00	8.25	8.67	10.50
1994	16.00	10.25	10.50	8.50	9.50	9.75	11.00
1995	11.50	8.00	8.25	11.50	9.88	9.25	11.00
1996	12.00	12.75	6.25	9.00	7.63	9.33	5.75
1997	14.75	13.25	10.00	10.50	10.25	11.25	12.25
1998	11.00	8.50	9.50	10.00	9.75	9.33	10.00
1999	13.00	8.00	7.50	8.50	8.00	8.00	10.00

Υπόμνημα: Το μπλέ χρώμα δεικνύει συσχέτιση σε επίπεδο σημαντικότητας 5%, το κίτρινο χρώμα δεικνύει συσχέτιση σε επίπεδο σημαντικότητας 1% και το πράσινο χρώμα δεικνύει συσχέτιση σε επίπεδο σημαντικότητας 1%

Πίνακας 5: Συσχετίσεις ημερομηνίας σύλληψης του 50% του πληθυσμού των συληφθεισών αφιδών με τη μέση θερμοκρασία στο Βελεστίνο για τους μήνες από Νοέμβριο-Μάρτιο για τις αφίδες *A. gossypii*, *R. padi*, *R. maidis*, *M. persicae*, *S. avenae*, *S. graminum*, *B. brassicae*, *M. dirhodum*

ΒΕΛΕΣΤΙΝΟ

	Ημερομηνία σύλληψης του 50% του πληθυσμού									
	<i>A. gossypii</i>	<i>R. padi</i>	<i>R. maidis</i>	<i>M. persicae</i>	<i>S. avenae</i>	<i>A. fabae</i>	<i>S. graminum</i>	<i>B. brassicae</i>	<i>M. Dirhodum</i>	
1993	223	242	227	197	156	213	142	136	138	
1994	266	146	216	133	143	136	136	141	132	
1995	249	183	209	199	154	152	140	144	138	
1996	220	219	218	218	162	160	154	150	138	
1997	275	142	250	137	148	163	154	170	135	
1998	255	192	240	231	162	263	207	260	146	
1999	204	207	210	146	168	181	153	143	151	

Συσχετίσεις ημερομηνίας σύλληψης του 50% του πληθυσμού

	Συσχετίσεις ημερομηνίας σύλληψης του 50% του πληθυσμού									
	<i>A. gossypii</i>	<i>R. padi</i>	<i>R. maidis</i>	<i>M. persicae</i>	<i>S. avenae</i>	<i>A. fabae</i>	<i>S. graminum</i>	<i>B. brassicae</i>	<i>M. Dirhodum</i>	
συσ. Νοεμ.	0.21	-0.24	0.13	-0.70	-0.65	-0.35	-0.59	-0.52	-0.55	
συσ. Δεκ.	0.30	-0.28	0.48	-0.19	-0.37	-0.37	-0.15	-0.13	-0.58	
συσ. Ιαν.	0.84	-0.73	0.50	-0.45	-0.74	0.05	0.10	0.30	-0.40	
συσ. Φεβ.	0.53	-0.45	0.21	0.18	-0.16	-0.08	0.20	0.32	-0.10	
συσ. Ιαν.-Φεβ.	0.92	-0.73	0.48	-0.21	-0.62	-0.01	0.19	0.40	-0.34	
συσ. Δεκ-Ιαν-Φεβ	0.86	-0.75	0.68	-0.28	-0.70	-0.27	0.02	0.19	-0.66	
συσ. Μαρ	0.58	-0.56	0.32	-0.55	-0.55	-0.02	-0.13	0.03	-0.17	

Μέση θερμοκρασία

	Μέση θερμοκρασία									
	Νοέμβριος	Δεκέμβριος	Ιανουάριος	Φεβρουάριος	Ιαν-Φεβρ.	Δεκ-Ιαν-Φεβρ.	Μάρτιος			
1993	15.50	9.50	8.50	8.00	8.25	8.67	10.50			
1994	16.00	10.25	10.50	8.50	9.50	9.75	11.00			
1995	11.50	8.00	8.25	11.50	9.88	9.25	11.00			
1996	12.00	12.75	6.25	9.00	7.63	9.33	5.75			
1997	14.75	13.25	10.00	10.50	10.25	11.25	12.25			
1998	11.00	8.50	9.50	10.00	9.75	9.33	10.00			
1999	13.00	8.00	7.50	8.50	8.00	8.00	10.00			

Υπόμνημα: Το μπλέ χρώμα δεικνύει συσχέτιση σε επίπεδο σημαντικότητας 5%, το κίτρινο χρώμα δεικνύει συσχέτιση σε επίπεδο σημαντικότητας 1% και το πράσινο χρώμα δεικνύει συσχέτιση σε επίπεδο σημαντικότητας 1%

Πίνακας 6: Συσχετίσεις ημερομηνίας μεγίστου συλλήψεων των αφιδών με τη μέση θερμοκρασία στο Βελεστίνο για τους μήνες από Νοέμβριο-Μάρτιο για τις αφίδες *A. gossypii*, *R. padi*, *R. maidis*, *M. persicae*, *S. avenae*, *S. graminum*, *B. brassicae*, *M. dirhodum*

	Ημερομηνία μεγίστου συλλήψεων (peak)								
	<i>A. gossypii</i>	<i>R. padi</i>	<i>R. maidis</i>	<i>M. persicae</i>	<i>S. avenae</i>	<i>A. fabae</i>	<i>S. graminum</i>	<i>B. brassicae</i>	<i>M. Dirhodum</i>
1993	239	262	231	125	155	291	142	132	135
1994	267	144	212	133	133	133	135	144	133
1995	258	239	200	213	167	140	134	142	138
1996	219	219	217	234	168	145	151	143	137
1997	273	145	259	135	162	273	259	135	135
1998	230	160	230	230	145	270	206	259	145
1999	197	209	197	145	167	116	145	119	151

ΒΕΛΕΣΤΙΝΟ

	Συσχετίσεις ημερομηνίας μεγίστου συλλήψεων των αφιδών									
	<i>A. gossypii</i>	<i>R. padi</i>	<i>R. maidis</i>	<i>M. persicae</i>	<i>S. avenae</i>	<i>A. fabae</i>	<i>S. graminum</i>	<i>B. brassicae</i>	<i>M. Dirhodum</i>	
συσ. Νοεμ.	0.4475	-0.1707	0.3182	-0.9053	-0.4293	0.1817	-0.0195	-0.5186	-0.5579	
συσ. Δεκ.	0.3374	-0.3322	0.6486	-0.0792	0.1118	0.2031	0.5004	-0.2364	-0.5758	
συσ. Ιαν.	0.7303	-0.6929	0.4538	-0.4531	-0.7521	0.3924	0.4237	0.2839	-0.3353	
συσ. Φεβ.	0.4395	-0.1493	0.1252	0.4771	0.2978	0.0465	0.4016	0.2564	-0.0389	
συσ. Ιαν.-Φεβ.	0.7845	-0.5818	0.3977	-0.0314	-0.3522	0.3064	0.5442	0.3570	-0.2613	
συσ. Δεκ-Ιαν-Φεβ	0.7894	-0.6448	0.7463	-0.0792	-0.1636	0.3600	0.7405	0.0766	-0.5988	
συσ. Μαρ	0.6132	-0.3230	0.2945	-0.6047	-0.3059	0.3313	0.3378	-0.0492	-0.1196	

	Μέση θερμοκρασία						
	Νοέμβριος	Δεκέμβριος	Ιανουάριος	Φεβρουάριος	Ιαν-Φεβρ.	Δεκ-Ιαν-Φεβρ	Μάρτιος
1993	15.50	9.50	8.50	8.00	8.25	8.67	10.50
1994	16.00	10.25	10.50	8.50	9.50	9.75	11.00
1995	11.50	8.00	8.25	11.50	9.88	9.25	11.00
1996	12.00	12.75	6.25	9.00	7.63	9.33	5.75
1997	14.75	13.25	10.00	10.50	10.25	11.25	12.25
1998	11.00	8.50	9.50	10.00	9.75	9.33	10.00
1999	13.00	8.00	7.50	8.50	8.00	8.00	10.00

Υπόμνημα: Το μπλέ χρώμα δεικνύει συσχέτιση σε επίπεδο σημαντικότητας 5%, το κίτρινο χρώμα δεικνύει συσχέτιση σε επίπεδο σημαντικότητας 1% και το πράσινο χρώμα δεικνύει συσχέτιση σε επίπεδο σημαντικότητας 1%

Πίνακας 7. Συσχετίσεις ημερομηνίας πρώτης σύλληψης με την ελάχιστη θερμοκρασία στο Βελεστινό για τους μήνες από Νοέμβριο-Μάρτιο για τις αφίδες *A. gossypii*, *R. padi*, *R. maidis*, *M. persicae*, *S. avenae*, *S. graminum*, *B. brassicae*, *M. dirhodum*

ΒΕΛΕΣΤΙΝΟ

	Ημερομηνία πρώτης σύλληψης									
	<i>A. gossypii</i>	<i>R. padi</i>	<i>R. maidis</i>	<i>M. persicae</i>	<i>S. avenae</i>	<i>A. fabae</i>	<i>S. graminum</i>	<i>B. brassicae</i>	<i>M. Dirhodum</i>	
1993	129	126	128	125	119	129	119	119	127	
1994	61	77	105	56	105	99	85	107	105	
1995	111	53	61	71	111	119	117	129	122	
1996	125	50	45	46	53	78	121	128	111	
1997	47	1	123	1	75	117	116	106	88	
1998	146	49	190	13	145	225	206	181	102	
1999	118	110	89	105	138	116	125	118	118	

Συσχετίσεις πρώτης σύλληψης

	Συσχετίσεις πρώτης σύλληψης									
	<i>A. gossypii</i>	<i>R. padi</i>	<i>R. maidis</i>	<i>M. persicae</i>	<i>S. avenae</i>	<i>A. fabae</i>	<i>S. graminum</i>	<i>B. brassicae</i>	<i>M. Dirhodum</i>	
συσ. Νοεμ.	-0,6428	-0,3357	0,5056	-0,3061	0,0724	0,2157	-0,1173	-0,2543	-0,4762	
συσ. Δεκ.	-0,2216	-0,2867	0,1802	-0,4297	-0,5298	-0,0722	-0,0651	0,0154	-0,4187	
συσ. Ιαν.	-0,2877	-0,2408	0,7520	-0,5076	0,0396	0,4036	0,3002	0,1416	-0,7172	
συσ. Φεβ.	0,0011	-0,3834	-0,0175	-0,4745	0,0690	0,2296	0,2062	0,4400	-0,2113	
συσ. Ιαν.-Φεβ	-0,0431	0,0057	0,7738	-0,3376	0,2121	0,4832	0,3856	0,3007	-0,5033	
σ. Δεκ-Ιαν-Φ	-0,0994	-0,1182	0,7334	-0,4644	0,1790	0,4778	0,4044	0,3276	-0,6121	
συσ. Μαρ	-0,6333	-0,4544	0,5488	-0,4953	0,2455	0,3559	0,0720	-0,0836	-0,6657	

ελάχιστη θερμοκρασία

	ελάχιστη θερμοκρασία				
	Νοέμβριος	Δεκέμβριος	Ιανουάριος	Φεβρουάριος	Μάρτιος
1993	3	0	-2	-3	-3
1994	3	1	-1	0	-1
1995	2	-2	-6	0	-6
1996	-2	1	-3	-1	-3
1997	6	0	0	-2	-2
1998	2	0	0	0	0
1999	0	-3	-3	-2	-3

Υπόμνημα: Το μπλέ χρώμα δεικνύει συσχέτιση σε επίπεδο σημαντικότητας 5%, το κίτρινο χρώμα δεικνύει συσχέτιση σε επίπεδο σημαντικότητας 1% και το πράσινο χρώμα δεικνύει συσχέτιση σε επίπεδο σημαντικότητας 1%

Πίνακας 8: Συσχετίσεις πληθυσμού (σε $\log(N+1)$) των συλληφθεισών αφιδών με την ελάχιστη θερμοκρασία στο Βελεστίνο για τους μήνες από Νοέμβριο-Μάρτιο για τις αφίδες *A. gossypii*, *R. padi*, *R. maidis*, *M. persicae*, *S. avenae*, *S. graminum*, *B. brassicae*, *M. dirhodum*

ΒΕΛΕΣΤΙΝΟ

	Πληθυσμός (σε $\log(N+1)$) των συλληφθεισών αφιδών έως τις 20 Μαΐου									
	<i>A. gossypii</i>	<i>R. padi</i>	<i>R. maidis</i>	<i>M. persicae</i>	<i>S. avenae</i>	<i>A. fabae</i>	<i>S. graminum</i>	<i>B. brassicae</i>	<i>M. Dirhodum</i>	
1993	0,95	0,48	0,90	1,34	1,54	0,48	1,74	1,15	1,90	
1994	1,18	2,36	1,41	2,01	2,57	1,53	2,29	1,83	2,90	
1995	1,41	1,83	1,51	1,51	1,76	1,52	2,00	1,48	1,46	
1996	1,32	2,51	1,11	1,78	1,68	1,18	1,20	0,70	2,14	
1997	1,84	2,56	1,18	2,26	1,75	1,83	1,32	0,90	2,72	
1998	0,00	0,78	0,00	0,60	0,00	0,00	0,00	0,00	0,48	
1999	0,78	0,78	0,30	0,90	0,60	0,30	1,00	0,48	0,78	

Συσχετίσεις πληθυσμού των συλληφθεισών αφιδών έως τις 20 Μαΐου

	Συσχετίσεις πληθυσμού των συλληφθεισών αφιδών έως τις 20 Μαΐου									
	<i>A. gossypii</i>	<i>R. padi</i>	<i>R. maidis</i>	<i>M. persicae</i>	<i>S. avenae</i>	<i>A. fabae</i>	<i>S. graminum</i>	<i>B. brassicae</i>	<i>M. Dirhodum</i>	
συσ. Νοεμ.	0,3008	0,1090	0,2300	0,3902	0,2483	0,3738	0,3049	0,3049	0,5111	
συσ. Δεκ.	0,1027	0,4481	0,2659	0,4699	0,4134	0,2632	0,0854	0,1691	0,5435	
συσ. Ιαν.	-0,2489	0,0031	-0,3832	0,0700	-0,1691	-0,1545	-0,4081	-0,3207	0,4588	
συσ. Φεβ.	-0,2041	0,3449	0,1341	-0,0580	0,0496	0,1825	-0,0254	0,1269	0,1628	
συσ. Ιαν.-Φεβ.	-0,5088	-0,1787	-0,5066	-0,1523	-0,2568	-0,3817	-0,4436	-0,3480	0,3433	
συσ. Δεκ-Ιαν-Φεβ	-0,4914	-0,0695	-0,5046	-0,1310	-0,2701	-0,3202	-0,4870	-0,3782	0,3843	
συσ. Μαρ	0,1080	0,1189	-0,0344	0,1873	-0,0194	0,2555	-0,0544	0,0529	0,4738	

ελάχιστη θερμοκρασία

	ελάχιστη θερμοκρασία						
	Νοέμβριος	Δεκέμβριος	Ιανουάριος	Φεβρουάριος	Ιαν-Φεβρ.	Δεκ-Ιαν-Φεβρ	Μάρτιος
1993	3	0	-2	-3	-2	-3	-1
1994	3	1	-1	0	-1	-1	1
1995	2	-2	-6	0	-6	-6	0
1996	-2	1	-3	-1	-3	-3	-3
1997	6	0	0	-2	-2	-2	3
1998	2	0	0	0	0	0	1
1999	0	-3	-3	-2	-3	-3	0

Υπόμνημα: Το μπλέ χρώμα δεικνύει συσχέτιση σε επίπεδο σημαντικότητας 5%, το κίτρινο χρώμα δεικνύει συσχέτιση σε επίπεδο σημαντικότητας 1% και το πράσινο χρώμα δεικνύει συσχέτιση σε επίπεδο σημαντικότητας 1%₀

Πίνακας 9. Συσχετίσεις πληθυσμού (σε $\log(N+1)$) των συλληφθεισών αφιδών με τη μέση θερμοκρασία στο Βελεστίνο για τους μήνες από Νοέμβριο-Μάρτιο για τις αφίδες *A. gossypii*, *R. padi*, *R. maidis*, *M. persicae*, *S. avenae*, *S. graminum*, *B. brassicae*, *M. dirhodum*

ΒΕΛΕΣΤΙΝΟ

	Πληθυσμός (σε $\log(N+1)$) των συλληφθεισών αφιδών έως τις 10 Μαΐου									
	<i>A. gossypii</i>	<i>R. padi</i>	<i>R. maidis</i>	<i>M. persicae</i>	<i>S. avenae</i>	<i>A. fabae</i>	<i>S. graminum</i>	<i>B. brassicae</i>	<i>M. Dirhodum</i>	
1993	0,48	0,30	0,70	0,95	0,78	0,30	1,00	0,60	0,95	
1994	1,11	1,79	1,18	1,83	2,10	1,11	1,64	1,00	2,57	
1995	1,11	1,51	1,38	1,18	1,00	0,70	1,38	0,30	0,60	
1996	0,78	1,90	0,85	1,58	1,28	0,70	0,95	0,30	1,67	
1997	1,34	2,42	0,48	1,92	1,53	1,28	1,11	0,30	2,18	
1998	0,00	0,78	0,00	0,60	0,00	0,00	0,00	0,00	0,48	
1999	0,60	0,78	0,30	0,90	0,00	0,30	0,85	0,48	0,70	

Συσχετίσεις πληθυσμού των συλληφθεισών αφιδών έως τις 10 Μαΐου

	Συσχετίσεις πληθυσμού των συλληφθεισών αφιδών έως τις 10 Μαΐου									
	<i>A. gossypii</i>	<i>R. padi</i>	<i>R. maidis</i>	<i>M. persicae</i>	<i>S. avenae</i>	<i>A. fabae</i>	<i>S. graminum</i>	<i>B. brassicae</i>	<i>M. Dirhodum</i>	
συσ. Νοεμ.	0,3805	0,2297	-0,0272	0,3093	0,3322	0,4495	0,1367	0,1367	0,3294	
συσ. Δεκ.	0,0441	0,3518	0,1020	0,4787	0,6038	0,3331	0,0588	0,1916	0,6435	
συσ. Ιαν.	-0,2160	0,0886	-0,6241	0,1521	0,0857	0,0859	-0,3753	0,0115	0,4166	
συσ. Φεβ.	0,0312	0,2946	0,3049	0,0406	0,1718	0,0769	0,0148	-0,1115	0,0279	
συσ. Ιαν.-Φεβ.	-0,4561	-0,1493	-0,6147	-0,0547	-0,0346	-0,1517	-0,4591	0,0826	0,2803	
συσ. Δεκ-Ιαν-Φεβ	-0,3993	-0,0273	-0,6150	0,0021	-0,0146	-0,0898	-0,4607	0,0334	0,3174	
συσ. Μαρ	0,3019	0,2930	-0,2442	0,2177	0,1299	0,3728	0,0228	-0,0080	0,2465	

ελάχιστη θερμοκρασία

	ελάχιστη θερμοκρασία				
	Νοέμβριος	Δεκέμβριος	Ιανουάριος	Φεβρουάριος	Μάρτιος
1993	3	0	-2	-3	-1
1994	3	1	-1	0	1
1995	2	-2	-6	0	0
1996	-2	1	-3	-1	-3
1997	6	0	0	-2	3
1998	2	0	0	0	1
1999	0	-3	-3	-2	0

Υπόμνημα: Το μπλέ χρώμα δεικνύει συσχέτιση σε επίπεδο σημαντικότητας 5%, το κίτρινο χρώμα δεικνύει συσχέτιση σε επίπεδο σημαντικότητας 1% και το πράσινο χρώμα δεικνύει συσχέτιση σε επίπεδο σημαντικότητας 1%

Πίνακας 10: Συσχετίσεις πληθυσμού (σε $\log(N+1)$) των συλληφθεισών αφιδών με την ελάχιστη θερμοκρασία στο Βελεστίνο για τους μήνες από Νοέμβριο-Μάρτιο για τις αφίδες *A. gossypii*, *R. padi*, *R. maidis*, *M. persicae*, *S. avenae*, *S. graminum*, *B. brassicae*, *M. dirhodum*

ΒΕΛΕΣΤΙΝΟ

	Πληθυσμός (σε $\log(N+1)$) των συλληφθεισών αφιδών έως τις 30 Μαΐου									
	<i>A. gossypii</i>	<i>R. padi</i>	<i>R. maidis</i>	<i>M. persicae</i>	<i>S. avenae</i>	<i>A. fabae</i>	<i>S. graminum</i>	<i>B. brassicae</i>	<i>M. Dirhodum</i>	
1993	1,08	0,85	0,95	1,46	1,87	0,60	2,03	1,26	2,06	
1994	1,26	2,64	1,46	2,06	2,76	1,57	2,37	2,07	2,99	
1995	1,74	2,15	1,72	1,59	2,08	1,63	2,15	1,85	1,57	
1996	1,58	2,57	1,18	1,81	1,83	1,70	1,34	1,23	2,18	
1997	2,00	2,75	1,18	2,33	1,90	1,95	1,32	1,04	2,80	
1998	0,30	0,85	0,00	0,60	0,48	0,00	0,00	0,00	1,18	
1999	1,49	0,95	0,48	1,67	0,78	0,30	1,38	0,85	0,90	

Συσχετίσεις πληθυσμού των συλληφθεισών αφιδών έως τις 30 Μαΐου

	Συσχετίσεις πληθυσμού των συλληφθεισών αφιδών έως τις 30 Μαΐου									
	<i>A. gossypii</i>	<i>R. padi</i>	<i>R. maidis</i>	<i>M. persicae</i>	<i>S. avenae</i>	<i>A. fabae</i>	<i>S. graminum</i>	<i>B. brassicae</i>	<i>M. Dirhodum</i>	
συσ. Νοεμ.	0,1257	0,1681	0,1640	0,2709	0,2832	0,2173	0,0858	0,0858	0,3294	
συσ. Δεκ.	-0,2131	0,4305	0,1390	0,1252	0,4378	0,3406	-0,0250	0,1021	0,6435	
συσ. Ιαν.	-0,4011	-0,0422	-0,5021	-0,0404	-0,1734	-0,1971	-0,4745	-0,4774	0,4166	
συσ. Φεβ.	-0,2498	0,3155	0,1394	-0,2555	0,1001	0,1497	-0,1264	0,1422	0,0279	
συσ. Ιαν.-Φεβ.	-0,6533	-0,2270	-0,6135	-0,2628	-0,2444	-0,4075	-0,4856	-0,4941	0,2803	
συσ. Δεκ-Ιαν-Φεβ	-0,6103	-0,1318	-0,6078	-0,2330	-0,2664	-0,3510	-0,5426	-0,5032	0,3174	
συσ. Μαρ	0,0647	0,1340	-0,0764	0,1794	-0,0100	0,0696	-0,1388	-0,1230	0,2465	

ελάχιστη θερμοκρασία

	ελάχιστη θερμοκρασία				
	Νοέμβριος	Δεκέμβριος	Ιανουάριος	Φεβρουάριος	Μάρτιος
1993	3	0	-2	-3	-3
1994	3	1	-1	0	-1
1995	2	-2	-6	0	-6
1996	-2	1	-3	-1	-3
1997	6	0	0	-2	-2
1998	2	0	0	0	0
1999	0	-3	-3	-2	-3

Υπόμνημα: Το μπλέ χρώμα δεικνύει συσχέτιση σε επίπεδο σημαντικότητας 5%, το κίτρινο χρώμα δεικνύει συσχέτιση σε επίπεδο σημαντικότητας 1% και το πράσινο χρώμα δεικνύει συσχέτιση σε επίπεδο σημαντικότητας 1%₀

Πίνακας 11: Συσχετίσεις ημερομηνίας σύλληψης του 50% του πληθυσμού των συλληφθεισών αφίδων με την ελάχιστη θερμοκρασία στο Βελεστίνο για τους μήνες από Νοέμβριο-Μάρτιο για τις αφίδες *A. gossypii*, *R. padi*, *R. maidis*, *M. persicae*, *S. avenae*, *S. graminum*, *B. brassicae*, *M. dirhodum*

ΒΕΛΕΣΤΙΝΟ

	Ημερομηνία σύλληψης του 50% του πληθυσμού									
	<i>A. gossypii</i>	<i>R. padi</i>	<i>R. maidis</i>	<i>M. persicae</i>	<i>S. avenae</i>	<i>A. fabae</i>	<i>S. graminum</i>	<i>B. brassicae</i>	<i>M. dirhodum</i>	
1993	223	242	227	197	156	213	142	136	138	
1994	266	146	216	133	143	136	136	141	132	
1995	249	183	209	199	154	152	140	144	138	
1996	220	219	218	218	162	160	154	150	138	
1997	275	142	250	137	148	163	154	170	135	
1998	255	192	240	231	162	263	207	260	146	
1999	204	207	210	146	168	181	153	143	151	

	Συσχετίσεις ημερομηνίας σύλληψης του 50% του πληθυσμού									
	<i>A. gossypii</i>	<i>R. padi</i>	<i>R. maidis</i>	<i>M. persicae</i>	<i>S. avenae</i>	<i>A. fabae</i>	<i>S. graminum</i>	<i>B. brassicae</i>	<i>M. dirhodum</i>	
συσ. Νοεμ.	0,7560	-0,6010	0,6408	-0,4661	-0,7089	-0,0015	-0,0772	0,1069	-0,4449	
συσ. Δεκ.	0,4229	-0,1545	0,4157	0,1504	-0,4894	-0,0192	0,0754	0,1612	-0,6708	
συσ. Ιαν.	0,4413	-0,3293	0,7889	-0,2149	-0,2435	0,3982	0,4791	0,5293	-0,0876	
συσ. Φεβ.	0,4511	-0,4542	-0,2172	0,2233	-0,2030	-0,1192	0,2691	0,3851	-0,1316	
συσ. Ιαν.-Φεβ.	0,2696	-0,1370	0,5886	-0,0530	-0,1066	0,5159	0,5411	0,5625	0,0287	
συσ. Δεκ-Ιαν-Φεβ	0,3318	-0,2605	0,5734	-0,0893	-0,1052	0,4518	0,5890	0,6171	0,0516	
συσ. Μαρ	0,7502	-0,7897	0,5769	-0,5634	-0,5057	0,0284	0,1706	0,3285	-0,1189	

	ελάχιστη θερμοκρασία									
	Νοέμβριος	Δεκέμβριος	Ιανουάριος	Φεβρουάριος	Ιαν-Φεβρ.	Δεκ-Ιαν-Φεβρ	Μάρτιος			
1993	3	0	-2	-3	-2	-3	-1			
1994	3	1	-1	0	-1	-1	1			
1995	2	-2	-6	0	-6	-6	0			
1996	-2	1	-3	-1	-3	-3	-3			
1997	6	0	0	-2	-2	-2	3			
1998	2	0	0	0	0	0	1			
1999	0	-3	-3	-2	-3	-3	0			

Υπόμνημα: Το μπλέ χρώμα δεικνύει συσχέτιση σε επίπεδο σημαντικότητας 5%, το κίτρινο χρώμα δεικνύει συσχέτιση σε επίπεδο σημαντικότητας 1% και το πράσινο χρώμα δεικνύει συσχέτιση σε επίπεδο σημαντικότητας 1%

Πίνακας 12: Συσχετίσεις ημερομηνίας μεγίστου συλλήψεων των αφιδών με την ελάχιστη θερμοκρασία στο Βελεστίνο για τους μήνες από Νοέμβριο-Μάρτιο για τις αφίδες *A. gossypii*, *R. padi*, *R. maidis*, *M. persicae*, *S. avenae*, *S. graminum*, *B. brassicae*, *M. dirhodum*

ΒΕΛΕΣΤΙΝΟ

	Ημερομηνία μεγίστου συλλήψεων (peak)									
	<i>A. gossypii</i>	<i>R. padi</i>	<i>R. maidis</i>	<i>M. persicae</i>	<i>S. avenae</i>	<i>A. fabae</i>	<i>S. graminum</i>	<i>B. brassicae</i>	<i>M. Dirhodum</i>	
1993	239	262	231	125	155	291	142	132	135	
1994	267	144	212	133	133	133	135	144	133	
1995	268	239	200	213	167	140	134	142	138	
1996	219	219	217	234	168	145	151	143	137	
1997	273	145	259	135	162	273	259	135	135	
1998	230	160	230	230	145	270	206	259	145	
1999	197	209	197	145	167	116	145	119	151	

Συσχετίσεις ημερομηνίας μεγίστου συλλήψεων των αφιδών

	<i>A. gossypii</i>	<i>R. padi</i>	<i>R. maidis</i>	<i>M. persicae</i>	<i>S. avenae</i>	<i>A. fabae</i>	<i>S. graminum</i>	<i>B. brassicae</i>	<i>M. Dirhodum</i>
συσ. Νοεμ.	0,7904	-0,4300	0,6726	-0,5727	-0,3472	0,5975	0,5858	0,0084	-0,4285
συσ. Δεκ.	0,4023	-0,3519	0,5189	0,0595	-0,5273	0,3338	0,1985	0,2474	-0,7059
συσ. Ιαν.	0,1875	-0,7194	0,7258	-0,3094	-0,5858	0,5991	0,6660	0,4249	-0,0953
συσ. Φεβ.	0,2367	-0,3995	-0,3540	0,6085	-0,3831	-0,4088	-0,1320	0,5226	-0,0181
συσ. Ιαν.-Φεβ.	0,0009	-0,6085	0,4944	-0,2076	-0,7209	0,4921	0,4019	0,5407	0,0058
συσ. Δεκ-Ιαν-Φεβ	0,0055	-0,7288	0,4528	-0,1216	-0,7097	0,3848	0,4489	0,5803	0,0617
συσ. Μαρ	0,5841	-0,7102	0,4859	-0,4200	-0,3463	0,3443	0,6710	0,1766	-0,0295

ελάχιστη θερμοκρασία

	Νοέμβριος	Δεκέμβριος	Ιανουάριος	Φεβρουάριος	Ιαν-Φεβρ.	Δεκ-Ιαν-Φεβρ	Μάρτιος
1993	3	0	-2	-3	-2	-3	-1
1994	3	1	-1	0	-1	-1	1
1995	2	-2	-6	0	-6	-6	0
1996	-2	1	-3	-1	-3	-3	-3
1997	6	0	0	-2	-2	-2	3
1998	2	0	0	0	0	0	1
1999	0	-3	-3	-2	-2	-3	0

Υπόμνημα: Το μπλέ χρώμα δεικνύει συσχέτιση σε επίπεδο σημαντικότητας 5%, το κίτρινο χρώμα δεικνύει συσχέτιση σε επίπεδο σημαντικότητας 1% και το πράσινο χρώμα δεικνύει συσχέτιση σε επίπεδο σημαντικότητας 1%

ΒΕΛΕΣΤΙΝΟ

Πίνακας 13: Συσχετίσεις ημερομηνίας πρώτης σύλληψης με τη μέγιστη θερμοκρασία στο Βελεστίνο για τους μήνες από Νοέμβριο-Μάρτιο για τις σφίδες *A. gossypii*, *R. padi*, *R. maidis*, *M. persicae*, *S. avenae*, *S. graminum*, *B. brassicae*, *M. brassicae*, *M. dirhodum*

ΒΕΛΕΣΤΙΝΟ

	Ημερομηνία πρώτης σύλληψης									
	<i>A. gossypii</i>	<i>R. padi</i>	<i>R. maidis</i>	<i>M. persicae</i>	<i>S. avenae</i>	<i>A. fabae</i>	<i>S. graminum</i>	<i>B. brassicae</i>	<i>M. brassicae</i>	<i>M. dirhodum</i>
1993	129	126	128	125	119	129	119	119	119	127
1994	61	77	105	56	105	99	85	107	107	105
1995	111	53	61	71	111	119	117	129	129	122
1996	125	50	45	46	53	78	121	128	128	111
1997	47	1	123	1	75	117	116	106	106	88
1998	146	49	190	13	145	225	206	181	181	102
1999	118	110	89	105	138	116	125	118	118	118

Συσχετίσεις πρώτης σύλληψης

συσ. Νοεμ.	-0,2814	0,5662	-0,2861	0,5277	-0,2278	-0,6383	-0,7056	-0,6863	0,2400
συσ. Δεκ.	-0,5561	-0,5896	-0,3215	-0,4494	-0,8724	-0,5392	-0,3576	-0,4964	-0,5699
συσ. Ιαν.	-0,5005	-0,2652	-0,1886	-0,1431	-0,0736	-0,1661	-0,4271	-0,2414	-0,0433
συσ. Φεβ.	-0,1637	-0,6297	-0,0398	-0,3758	-0,1516	0,1405	0,1580	0,0555	-0,2289
συσ. Ιαν.-Φεβ.	-0,7232	-0,6356	-0,0537	-0,4794	-0,2005	-0,0902	-0,3101	-0,2775	-0,4501
συσ. Δεκ-Ιαν-Φεβ	-0,6262	-0,8610	-0,3670	-0,6742	-0,8457	-0,4283	-0,3154	-0,3343	-0,6236
συσ. Μαρ	-0,3769	0,1677	0,2996	0,2541	0,4583	0,1563	-0,2361	-0,3019	0,1055

μέγιστη θερμοκρασία

	μέγιστη θερμοκρασία						
	Νοέμβριος	Δεκέμβριος	Ιανουάριος	Φεβρουάριος	Ιαν-Φεβρ.	Δεκ-Ιαν-Φεβ	Μάρτιος
1993	28	19	19	19	19	19	22
1994	29	19,5	22	22	22	22	21
1995	21	18	22,5	23	23	23	22
1996	26	24,5	18,5	19	19	24,5	14,5
1997	23,5	26,5	20	23	23	26,5	21,5
1998	20	17	19	20	20	20	19
1999	26	19	18	19	19	19	20

Υπόμνημα: Το μπλέ χρώμα δεικνύει συσχέτιση σε επίπεδο σημαντικότητας 5%, το κίτρινο χρώμα δεικνύει συσχέτιση σε επίπεδο σημαντικότητας 1% και το πράσινο χρώμα δεικνύει συσχέτιση σε επίπεδο σημαντικότητας 1%₀

Πίνακας 14: Συσχετίσεις πληθυσμού (σε logN+1) των συλληφθεισών αφιδών με τη μέγιστη θερμοκρασία στο Βελεστίνο για τους μήνες από Νοέμβριο-Μάρτιο για τις αφίδες *A. gossypii*, *R. padi*, *R. maidis*, *M. persicae*, *S. avenae*, *S. graminum*, *B. brassicae*, *M. dirhodum*

ΒΕΛΕΣΤΙΝΟ

Πληθυσμός (σε log N+1) των συλληφθεισών αφιδών έως τις 20 Μαΐου									
	<i>A. gossypii</i>	<i>R. padi</i>	<i>R. maidis</i>	<i>M. persicae</i>	<i>S. avenae</i>	<i>A. fabae</i>	<i>S. graminum</i>	<i>B. brassicae</i>	<i>M. Dirhodum</i>
1993	0,95	0,48	0,90	1,34	1,54	0,48	1,74	1,15	1,90
1994	1,18	2,36	1,41	2,01	2,57	1,53	2,29	1,83	2,90
1995	1,41	1,83	1,51	1,51	1,76	1,52	2,00	1,48	1,46
1996	1,32	2,51	1,11	1,78	1,68	1,18	1,20	0,70	2,14
1997	1,84	2,56	1,18	2,26	1,75	1,83	1,32	0,90	2,72
1998	0,00	0,78	0,00	0,60	0,00	0,00	0,00	0,00	0,48
1999	0,78	0,78	0,30	0,90	0,60	0,30	1,00	0,48	0,78

Συσχετίσεις πληθυσμού των συλληφθεισών αφιδών έως τις 20 Μαΐου

	<i>A. gossypii</i>	<i>R. padi</i>	<i>R. maidis</i>	<i>M. persicae</i>	<i>S. avenae</i>	<i>A. fabae</i>	<i>S. graminum</i>	<i>B. brassicae</i>	<i>M. Dirhodum</i>
συσ. Νοεμ.	0,2396	0,0810	0,2912	0,3744	0,5573	0,1159	0,5578	0,4812	0,5602
συσ. Δεκ.	0,7256	0,7108	0,3748	0,7471	0,3880	0,6047	0,0827	0,0193	0,6417
συσ. Ιαν.	0,4039	0,4543	0,7298	0,4580	0,6381	0,6701	0,6821	0,7941	0,4236
συσ. Φεβ.	0,4075	0,1912	0,1951	0,1585	-0,0911	0,3660	-0,0829	-0,0820	-0,0794
συσ. Ιαν.-Φεβ.	0,5632	0,5876	0,6195	0,5762	0,4944	0,7783	0,4417	0,5453	0,4497
συσ. Δεκ-Ιαν-Φεβ	0,7782	0,9101	0,6123	0,8031	0,5051	0,8455	0,2104	0,2274	0,6338
συσ. Μαρ	0,1508	-0,2568	0,2069	0,0760	0,1881	0,1582	0,4257	0,4657	0,0998

μέγιστη θερμοκρασία

	Νοέμβριος	Δεκέμβριος	Ιανουάριος	Φεβρουάριος	Ιαν-Φεβρ.	Δεκ-Ιαν-Φεβρ	Μάρτιος
1993	28	19	19	19	19	19	22
1994	29	19,5	22	17	22	22	21
1995	21	18	22,5	23	23	23	22
1996	26	24,5	18,5	19	19	24,5	14,5
1997	23,5	26,5	20	23	23	26,5	21,5
1998	20	17	19	20	20	20	19
1999	26	19	18	19	19	19	20

Υπόμνημα: Το μπλε χρώμα δεικνύει συσχέτιση σε επίπεδο σημαντικότητας 5%, το κίτρινο χρώμα δεικνύει συσχέτιση σε επίπεδο σημαντικότητας 1% και το πράσινο χρώμα δεικνύει συσχέτιση σε επίπεδο σημαντικότητας 1%

Πίνακας 15: Συσχετίσεις πληθυσμού (σε $\log(N+1)$) των συλληφθεισών αφιδών με τη μέγιστη θερμοκρασία στο Βελεστίνο για τους μήνες από Νοέμβριο-Μάρτιο για τις αφίδες *A. gossypii*, *R. padi*, *R. maidis*, *M. persicae*, *S. avenae*, *S. graminum*, *B. brassicae*, *M. dirhodum*

ΒΕΛΕΣΤΙΝΟ

	Πληθυσμός (σε $\log(N+1)$) των συλληφθεισών αφιδών έως τις 10 Μαΐου									
	<i>A. gossypii</i>	<i>R. padi</i>	<i>R. maidis</i>	<i>M. persicae</i>	<i>S. avenae</i>	<i>A. fabae</i>	<i>S. graminum</i>	<i>B. brassicae</i>	<i>M. dirhodum</i>	
1993	0,48	0,30	0,70	0,95	0,78	0,30	1,00	0,60	0,95	
1994	1,11	1,79	1,18	1,83	2,10	1,11	1,64	1,00	2,57	
1995	1,11	1,51	1,38	1,18	1,00	0,70	1,38	0,30	0,60	
1996	0,78	1,90	0,85	1,58	1,28	0,70	0,95	0,30	1,67	
1997	1,34	2,42	0,48	1,92	1,53	1,28	1,11	0,30	2,18	
1998	0,00	0,78	0,00	0,60	0,00	0,00	0,00	0,00	0,48	
1999	0,60	0,78	0,30	0,90	0,00	0,30	0,85	0,48	0,70	

Συσχετίσεις πληθυσμού των συλληφθεισών αφιδών έως τις 10 Μαΐου

	<i>A. gossypii</i>	<i>R. padi</i>	<i>R. maidis</i>	<i>M. persicae</i>	<i>S. avenae</i>	<i>A. fabae</i>	<i>S. graminum</i>	<i>B. brassicae</i>	<i>M. dirhodum</i>
συσ. Νοεμ.	0,20800691	-0,04921191	0,277657955	0,394853586	0,450708054	0,273575901	0,536324812	0,885773387	0,55163261
συσ. Δεκ.	0,574823253	0,759010881	0,011257331	0,782987895	0,514848377	0,680261354	0,235534205	-0,053853094	0,648353579
συσ. Ιαν.	0,63858277	0,404505189	0,772879447	0,405087498	0,609837468	0,547403727	0,666134685	0,355321495	0,298645731
συσ. Φεβ.	0,351408393	0,337936699	0,030548497	0,057095143	-0,07431975	0,208394358	-0,035717704	-0,611092599	-0,241081103
συσ. Ιαν.-Φεβ.	0,74016344	0,654927823	0,472127573	0,54493297	0,564176222	0,711339884	0,51539854	0,083084245	0,382447819
συσ. Δεκ-Ιαν-Φεβ	0,739127735	0,949451407	0,316094364	0,807540454	0,654485213	0,804013744	0,364766433	-0,153272724	0,603832229
συσ. Μαρ	0,276185384	-0,18232826	0,1811751	-0,039506125	0,074568201	0,161167963	0,34306972	0,3195495	-0,054919021

μέγιστη θερμοκρασία

	Νοέμβριος	Δεκέμβριος	Ιανουάριος	Φεβρουάριος	Μάρτιος
1993	28	19	19	19	22
1994	29	19,5	22	22	21
1995	21	18	22,5	23	22
1996	26	24,5	18,5	19	14,5
1997	23,5	26,5	20	23	21,5
1998	20	17	19	20	19
1999	26	19	18	19	20

Υπόμνημα: Το μπλέ χρώμα δεικνύει συσχέτιση σε επίπεδο σημαντικότητας 5%, το κίτρινο χρώμα δεικνύει συσχέτιση σε επίπεδο σημαντικότητας 1% και το πράσινο χρώμα δεικνύει συσχέτιση σε επίπεδο σημαντικότητας 1%

Πίνακας 16: Συσχετίσεις πληθυσμού (σε $\log(N+1)$) των συλληφθεισών αφιδών με την μέγιστη θερμοκρασία στο Βελαντίνο για τους μήνες από Νοέμβριο-Μάρτιο για τις αφίδες *A. gossypii*, *R. padi*, *R. maidis*, *M. persicae*, *S. avenae*, *S. graminum*, *B. brassicae*, *M. dirhodum*

ΒΕΛΑΝΤΙΝΟ

	Πληθυσμός (σε $\log(N+1)$) των συλληφθεισών αφιδών έως τις 30 Μαΐου									
	<i>A. gossypii</i>	<i>R. padi</i>	<i>R. maidis</i>	<i>M. persicae</i>	<i>S. avenae</i>	<i>A. fabae</i>	<i>S. graminum</i>	<i>B. brassicae</i>	<i>M. dirhodum</i>	
1993	1,08	0,85	0,95	1,46	1,87	0,60	2,03	1,26	2,06	
1994	1,26	2,64	1,45	2,06	2,76	1,57	2,37	2,07	2,99	
1995	1,74	2,15	1,72	1,59	2,08	1,63	2,15	1,85	1,57	
1996	1,58	2,57	1,18	1,81	1,83	1,70	1,34	1,23	2,18	
1997	2,00	2,75	1,18	2,33	1,90	1,95	1,32	1,04	2,80	
1998	0,30	0,85	0,00	0,60	0,48	0,00	0,00	0,00	1,18	
1999	1,49	0,95	0,48	1,67	0,78	0,30	1,38	0,85	0,90	

Συσχετίσεις πληθυσμού των συλληφθεισών αφιδών έως τις 30 Μαΐου

	Συσχετίσεις πληθυσμού των συλληφθεισών αφιδών έως τις 30 Μαΐου									
	<i>A. gossypii</i>	<i>R. padi</i>	<i>R. maidis</i>	<i>M. persicae</i>	<i>S. avenae</i>	<i>A. fabae</i>	<i>S. graminum</i>	<i>B. brassicae</i>	<i>M. dirhodum</i>	
συσ. Νοεμ.	0,1661	0,1308	0,2644	0,5123	0,5112	0,1423	0,6152	0,5003	0,4835	
συσ. Δεκ.	0,6628	0,6810	0,3106	0,7160	0,3066	0,6868	0,0267	0,0920	0,6000	
συσ. Ιαν.	0,2548	0,5327	0,7343	0,2834	0,6970	0,5566	0,5786	0,7222	0,4283	
συσ. Φεβ.	0,4471	0,1987	0,2203	0,0834	-0,0785	0,3276	-0,1372	-0,0973	-0,0941	
συσ. Ιαν.-Φεβ.	0,4533	0,6369	0,6037	0,4351	0,5204	0,6470	0,3146	0,4610	0,4681	
συσ. Δεκ-Ιαν-Φεβ.	0,6709	0,8931	0,5614	0,6352	0,4673	0,8860	0,0895	0,2824	0,6194	
συσ. Μαρ	0,1031	-0,1550	0,2232	0,1246	0,2359	-0,0305	0,4201	0,2827	0,1017	

μέγιστη θερμοκρασία

	μέγιστη θερμοκρασία									
	Νοέμβριος	Δεκέμβριος	Ιανουάριος	Φεβρουάριος	Ιαν-Φεβρ.	Δεκ-Ιαν-Φεβρ	Μάρτιος			
1993	28	19	19	19	19	19	22			
1994	29	19,5	22	17	22	22	21			
1995	21	18	22,5	23	23	23	22			
1996	26	24,5	18,5	19	19	24,5	14,5			
1997	23,5	26,5	20	23	23	26,5	21,5			
1998	20	17	19	20	20	20	19			
1999	26	19	18	19	19	19	20			

Υπόμνημα: Το μπλέ χρώμα δεικνύει συσχέτιση σε επίπεδο σημαντικότητας 5%, το κίτρινο χρώμα δεικνύει συσχέτιση σε επίπεδο σημαντικότητας 1% και το πράσινο χρώμα δεικνύει συσχέτιση σε επίπεδο σημαντικότητας 1%

Πίνακας 17: Συσχετίσεις ημερομηνίας σύλληψης του 50% του πληθυσμού των συλληφθεισών αφιδών με τη μέγιστη θερμοκρασία στο Βελστίνο για τους μήνες από Νοέμβριο-Μάρτιο για τις αφίδες *A. gossypii*, *R. padi*, *R. maidis*, *M. persicae*, *S. avenae*, *S. graminum*, *B. brassicae*, *M. dirhodum*

ΒΕΛΣΤΙΝΟ

	Ημερομηνία σύλληψης του 50% του πληθυσμού								
	<i>A. gossypii</i>	<i>R. padi</i>	<i>R. maidis</i>	<i>M. persicae</i>	<i>S. avenae</i>	<i>A. fabae</i>	<i>S. graminum</i>	<i>B. brassicae</i>	<i>M. Dirhodum</i>
1993	223	242	227	197	156	213	142	136	138
1994	266	146	216	133	143	136	136	141	132
1995	249	183	209	199	154	152	140	144	138
1996	220	219	218	218	162	160	154	150	138
1997	275	142	250	137	148	163	154	170	135
1998	255	192	240	231	162	263	207	260	146
1999	204	207	210	146	168	181	153	143	151

Συσχετίσεις ημερομηνίας σύλληψης του 50% του πληθυσμού

	Συσχετίσεις ημερομηνίας σύλληψης του 50% του πληθυσμού								
	<i>A. gossypii</i>	<i>R. padi</i>	<i>R. maidis</i>	<i>M. persicae</i>	<i>S. avenae</i>	<i>A. fabae</i>	<i>S. graminum</i>	<i>B. brassicae</i>	<i>M. Dirhodum</i>
συσ. Νοεμ.	-0,3035	0,1542	-0,3177	-0,4797	-0,2461	-0,4168	-0,6426	-0,6894	-0,3274
συσ. Δεκ.	0,1927	-0,2812	0,4141	-0,2990	-0,2426	-0,4403	-0,2202	-0,2231	-0,4254
συσ. Ιαν.	0,6512	-0,6132	-0,2150	-0,2423	-0,7662	-0,5357	-0,4316	-0,2201	-0,6442
συσ. Φεβ.	0,3590	-0,2653	0,3534	0,0880	-0,0772	-0,0291	0,0775	0,1526	-0,0455
συσ. Ιαν.-Φεβ.	0,8309	-0,8428	0,1841	-0,4074	-0,7684	-0,4915	-0,2595	-0,0444	-0,5732
συσ. Δεκ-Ιαν-Φεβ.	0,5403	-0,5700	0,3272	-0,1863	-0,4742	-0,5630	-0,1956	-0,0963	-0,6068
συσ. Μαρ	0,3741	-0,3190	0,0963	-0,4615	-0,4902	-0,0467	-0,3205	-0,1837	-0,1769

μέγιστη θερμοκρασία

	μέγιστη θερμοκρασία							
	Νοέμβριος	Δεκέμβριος	Ιανουάριος	Φεβρουάριος	Ιαν-Φεβρ.	Δεκ-Ιαν-Φεβρ	Μάρτιος	
1993	28	19	19	19	19	19	19	22
1994	29	19,5	22	22	22	22	22	21
1995	21	18	22,5	23	23	23	23	22
1996	26	24,5	18,5	19	19	24,5	24,5	14,5
1997	23,5	26,5	20	23	23	26,5	21,5	
1998	20	17	19	20	20	20	19	
1999	26	19	18	19	19	19	20	

Υπόμνημα: Το μπλέ χρώμα δεικνύει συσχέτιση σε επίπεδο σημαντικότητας 5%, το κίτρινο χρώμα δεικνύει συσχέτιση σε επίπεδο σημαντικότητας 1% και το πράσινο χρώμα δεικνύει συσχέτιση σε επίπεδο σημαντικότητας 1%

Πίνακας 18: Συσχετίσεις ημερομηνίας μεγίστου συλλήψεων των αφιδών με τη μέγιστη θερμοκρασία στο Βελεστίνο για τους μήνες από Νοέμβριο-Μάρτιο για τις αφίδες *A. gossypii*, *R. padi*, *R. maidis*, *M. persicae*, *S. avenae*, *S. graminum*, *B. brassicae*, *M. dirhodum*

ΒΕΛΕΣΤΙΝΟ

	Ημερομηνία μεγίστου συλλήψεων (peak)									
	<i>A. gossypii</i>	<i>R. padi</i>	<i>R. maidis</i>	<i>M. persicae</i>	<i>S. avenae</i>	<i>A. fabae</i>	<i>S. graminum</i>	<i>B. brassicae</i>	<i>M. Dirhodum</i>	
1993	239	262	231	125	155	291	142	132	135	
1994	267	144	212	133	133	133	135	144	133	
1995	258	239	200	213	167	140	134	142	138	
1996	219	219	217	234	168	145	151	143	137	
1997	273	145	259	135	162	273	259	135	135	
1998	230	160	230	230	145	270	206	259	145	
1999	197	209	197	145	167	116	145	119	151	

Συσχετίσεις ημερομηνίας μεγίστου συλλήψεων των αφιδών

	<i>A. gossypii</i>	<i>R. padi</i>	<i>R. maidis</i>	<i>M. persicae</i>	<i>S. avenae</i>	<i>A. fabae</i>	<i>S. graminum</i>	<i>B. brassicae</i>	<i>M. Dirhodum</i>
συσ. Νοεμ.	-0,0530	0,1151	-0,1193	-0,6491	-0,2521	-0,2255	-0,4549	-0,6199	-0,3443
συσ. Δεκ.	0,2437	-0,2587	0,5765	-0,1225	0,3613	0,1077	0,5304	-0,3955	-0,4076
συσ. Ιαν.	0,7903	-0,1730	-0,1590	-0,0461	-0,3268	-0,2431	-0,1852	-0,0947	-0,5483
συσ. Φεβ.	0,3716	0,0471	0,3349	0,2123	0,5471	0,2751	0,5287	0,0079	-0,0344
συσ. Ιαν.-Φεβ.	0,8660	-0,4356	0,2135	-0,1102	-0,1359	-0,0273	0,3237	-0,0785	-0,4580
συσ. Δεκ-Ιαν-Φεβ.	0,5616	-0,3597	0,4454	0,1588	0,2608	-0,0223	0,4949	-0,2009	-0,5363
συσ. Μαρ	0,5378	-0,0013	0,1143	-0,6395	-0,2298	0,2705	0,0516	-0,1997	-0,1640

μέγιστη θερμοκρασία

	Νοέμβριος	Δεκέμβριος	Ιανουάριος	Φεβρουάριος	Ιαν-Φεβρ.	Δεκ-Ιαν-Φεβρ	Μάρτιος
1993	28	19	19	19	19	19	22
1994	29	19,5	22	17	22	22	21
1995	21	18	22,5	23	23	23	22
1996	26	24,5	18,5	19	19	24,5	14,5
1997	23,5	26,5	20	23	23	26,5	21,5
1998	20	17	19	20	20	20	19
1999	26	19	18	19	19	19	20

Υπόμνημα: Το μπλέ χρώμα δεικνύει συσχέτιση σε επίπεδο σημαντικότητας 5%, το κίτρινο χρώμα δεικνύει συσχέτιση σε επίπεδο σημαντικότητας 1% και το πράσινο χρώμα δεικνύει συσχέτιση σε επίπεδο σημαντικότητας 1%

Πίνακας 19: Συσχετίσεις ημερομηνίας πρώτης σύλληψης με τη βροχόπτωση στο Βελεστίνο για τους μήνες από Νοέμβριο-Μάρτιο για τις αφίδες *A. gossypii*, *R. padi*, *R. maidis*, *M. persicae*, *S. avenae*, *S. graminum*, *B. brassicae*, *M. dirhodum*

ΒΕΛΕΣΤΙΝΟ

Ημερομηνία πρώτης σύλληψης										
	<i>A. gossypii</i>	<i>R. padi</i>	<i>R. maidis</i>	<i>M. persicae</i>	<i>S. avenae</i>	<i>A. fabae</i>	<i>S. graminum</i>	<i>B. brassicae</i>	<i>M. Dirhodum</i>	
1993	129	126	128	125	119	129	119	119	119	127
1994	61	77	105	56	105	99	85	107	107	105
1995	111	53	61	71	111	119	117	129	129	122
1996	125	50	45	46	53	78	121	128	128	111
1997	47	1	123	1	75	117	116	106	106	88
1998	146	49	190	13	145	225	206	181	181	102
1999	118	110	89	105	138	116	125	118	118	118

Συσχετίσεις πρώτης σύλληψης

	<i>A. gossypii</i>	<i>R. padi</i>	<i>R. maidis</i>	<i>M. persicae</i>	<i>S. avenae</i>	<i>A. fabae</i>	<i>S. graminum</i>	<i>B. brassicae</i>	<i>M. Dirhodum</i>
συσ. Νοεμ.	-0,1038	0,5103	-0,4733	0,5725	0,3185	-0,4041	-0,4866	-0,4141	0,4488
συσ. Δεκ.	0,5033	-0,1913	0,0660	-0,1388	-0,0398	0,2722	0,5857	0,4040	-0,0400
συσ. Ιαν.	-0,4499	-0,1467	-0,4964	0,0009	-0,1557	-0,4146	-0,5768	-0,3560	0,0950
συσ. Φεβ.	-0,1127	-0,2093	0,0895	-0,4430	-0,3278	-0,0771	0,1103	0,0807	-0,5506
συσ. Ιαν.-Φεβ.	-0,5263	-0,2553	-0,4769	-0,2141	-0,3223	-0,4721	-0,5511	-0,3341	-0,1677
συσ. Δεκ-Ιαν-Φεβ.	-0,3894	-0,4744	-0,6086	-0,3836	-0,4667	-0,4668	-0,3693	-0,1917	-0,2554
συσ. Μαρ	0,2044	-0,5460	0,3657	-0,5624	0,3332	0,6740	0,7264	0,6625	-0,3569

βροχόπτωση

	Νοέμβριος	Δεκέμβριος	Ιανουάριος	Φεβρουάριος	Μάρτιος	Απρίλιος	Μάιος	Ιουν-Ιουλ	Αύγ-Σεπ	Οκτ-Νοε	Δεκ-Ιαν-Φεβρ	Μάρτιος
1993	42,70	56,80	11,90	19,80	15,85	29,17	18,70					
1994	108,00	14,00	107,60	52,40	80,00	58,00	24,70					
1995	97,90	51,70	117,70	1,90	59,80	57,10	86,90					
1996	39,40	72,00	35,70	63,00	49,35	56,90	41,60					
1997	20,00	66,50	34,80	41,40	38,10	47,57	77,20					
1998	13,10	70,20	8,20	48,20	28,20	42,20	111,90					
1999	148,60	69,90	25,90	41,70	33,80	45,83	64,90					

Υπόμνημα: Το μπλέ χρώμα δεικνύει συσχέτιση σε επίπεδο σημαντικότητας 5%, το κίτρινο χρώμα δεικνύει συσχέτιση σε επίπεδο σημαντικότητας 1% και το πράσινο χρώμα δεικνύει συσχέτιση σε επίπεδο σημαντικότητας 1%

Πίνακας 20: Συσχετίσεις πληθυσμού (σε $\log(N+1)$) των συλληφθεισών αφιδών με τη βροχόπτωση στο Βελεστίνο για τους μήνες από Νοέμβριο-Μάρτιο για τις αφίδες *A. gossypii*, *R. padi*, *R. maidis*, *M. persicae*, *S. avenae*, *S. graminum*, *B. brassicae*, *M. dirhodum*

ΒΕΛΕΣΤΙΝΟ

	Πληθυσμός (σε $\log(N+1)$) των συλληφθεισών αφιδών έως τις 20 Μαΐου									
	<i>A. gossypii</i>	<i>R. padi</i>	<i>R. maidis</i>	<i>M. persicae</i>	<i>S. avenae</i>	<i>A. fabae</i>	<i>S. graminum</i>	<i>B. brassicae</i>	<i>M. Dirhodum</i>	
1993	0,95	0,48	0,90	1,34	1,54	0,48	1,74	1,15	1,90	
1994	1,18	2,36	1,41	2,01	2,57	1,53	2,29	1,83	2,90	
1995	1,41	1,83	1,51	1,51	1,76	1,52	2,00	1,48	1,46	
1996	1,32	2,51	1,11	1,78	1,68	1,18	1,20	0,70	2,14	
1997	1,84	2,56	1,18	2,26	1,75	1,83	1,32	0,90	2,72	
1998	0,00	0,78	0,00	0,60	0,00	0,00	0,00	0,00	0,48	
1999	0,78	0,78	0,30	0,90	0,60	0,30	1,00	0,48	0,78	

Συσχετίσεις πληθυσμού των συλληφθεισών αφιδών έως τις 20 Μαΐου

	Συσχετίσεις πληθυσμού των συλληφθεισών αφιδών έως τις 20 Μαΐου									
	<i>A. gossypii</i>	<i>R. padi</i>	<i>R. maidis</i>	<i>M. persicae</i>	<i>S. avenae</i>	<i>A. fabae</i>	<i>S. graminum</i>	<i>B. brassicae</i>	<i>M. Dirhodum</i>	
συσ. Νοεμ.	0,0480	-0,0972	0,1177	-0,1047	0,1603	0,0170	0,4251	0,3661	-0,1134	
συσ. Δεκ.	-0,1820	-0,2788	-0,5612	-0,4079	-0,7053	-0,4190	-0,7425	-0,8386	-0,5513	
συσ. Ιαν.	0,4488	0,5253	0,7572	0,4499	0,6767	0,6744	0,7416	0,8077	0,3944	
συσ. Φεβ.	-0,1639	0,3291	-0,2781	0,1112	-0,0719	-0,0798	-0,3814	-0,3601	0,1795	
συσ. Ιαν.-Φεβ.	0,3910	0,7104	0,6588	0,5256	0,6745	0,6683	0,5923	0,6719	0,5006	
συσ. Δεκ-Ιαν-Φεβ.	0,4151	0,7883	0,5325	0,4510	0,4596	0,6387	0,3229	0,3686	0,3228	
συσ. Μαρ	-0,3189	-0,1128	-0,4388	-0,4334	-0,6525	-0,1883	-0,6533	-0,5746	-0,6139	

βροχόπτωση

	βροχόπτωση				
	Νοέμβριος	Δεκέμβριος	Ιανουάριος	Φεβρουάριος	Μάρτιος
1993	42,70	55,80	11,90	19,80	15,85
1994	108,00	14,00	107,60	52,40	80,00
1995	97,90	51,70	117,70	1,90	59,80
1996	39,40	72,00	35,70	63,00	49,35
1997	20,00	66,50	34,80	41,40	38,10
1998	13,10	70,20	8,20	48,20	28,20
1999	148,60	69,90	25,90	41,70	33,80

Υπόμνημα: Το μπλέ χρώμα δεικνύει συσχέτιση σε επίπεδο σημαντικότητας 5%, το κίτρινο χρώμα δεικνύει συσχέτιση σε επίπεδο σημαντικότητας 1% και το πράσινο χρώμα δεικνύει συσχέτιση σε επίπεδο σημαντικότητας 1%

Πίνακας 21: Συσχετίσεις πληθυσμού (σε log(N+1)) των συλληφθεισών αφιδών με τη βροχόπτωση στο Βελεστίνο για τους μήνες από Νοέμβριο-Μάρτιο για τις αφίδες *A. gossypii*, *R. padi*, *R. maidis*, *M. persicae*, *S. avenae*, *S. graminum*, *B. brassicae*, *M. dirhodum*

ΒΕΛΕΣΤΙΝΟ

	Πληθυσμός (σε log N+1) των συλληφθεισών αφιδών έως τις 10 Μαΐου									
	<i>A. gossypii</i>	<i>R. padi</i>	<i>R. maidis</i>	<i>M. persicae</i>	<i>S. avenae</i>	<i>A. fabae</i>	<i>S. graminum</i>	<i>B. brassicae</i>	<i>M. dirhodum</i>	
1993	0,48	0,30	0,70	0,95	0,78	0,30	1,00	0,60	0,95	
1994	1,11	1,79	1,18	1,83	2,10	1,11	1,64	1,00	2,57	
1995	1,11	1,51	1,38	1,18	1,00	0,70	1,38	0,30	0,60	
1996	0,78	1,90	0,85	1,58	1,28	0,70	0,95	0,30	1,67	
1997	1,34	2,42	0,48	1,92	1,53	1,28	1,11	0,30	2,18	
1998	0,00	0,78	0,00	0,60	0,00	0,00	0,00	0,00	0,48	
1999	0,60	0,78	0,30	0,90	0,00	0,30	0,85	0,48	0,70	

	Συσχετίσεις πληθυσμού των συλληφθεισών αφιδών έως τις 10 Μαΐου									
	<i>A. gossypii</i>	<i>R. padi</i>	<i>R. maidis</i>	<i>M. persicae</i>	<i>S. avenae</i>	<i>A. fabae</i>	<i>S. graminum</i>	<i>B. brassicae</i>	<i>M. dirhodum</i>	
συσ. Νοεμ.	-0,2297	0,1427	-0,3503	0,0367	0,0406	-0,0330	-0,4746	-0,5370	0,0678	
συσ. Δεκ.	0,4059	0,1609	0,6426	0,4144	0,6689	0,4593	0,6991	0,8332	0,5368	
συσ. Ιαν.	-0,6587	-0,4385	-0,8703	-0,4434	-0,6000	-0,5505	-0,7708	-0,4509	-0,3085	
συσ. Φεβ.	0,1475	-0,3112	0,3873	-0,3010	-0,1540	-0,1174	0,2480	-0,0477	-0,4947	
συσ. Ιαν.-Φεβ.	-0,6190	-0,6107	-0,7244	-0,6109	-0,7037	-0,6341	-0,6877	-0,4959	-0,5636	
συσ. Δεκ-Ιαν-Φεβ.	-0,5800	-0,7293	-0,5689	-0,5633	-0,5234	-0,5656	-0,4817	-0,1315	-0,4184	
συσ. Μαρ	0,2320	-0,0495	0,4346	0,3878	0,5168	0,2750	0,5882	0,8163	0,5074	

	βροχόπτωση					
	Νοέμβριος	Δεκέμβριος	Ιανουάριος	Φεβρουάριος	Ιαν-Φεβρ.	Δεκ-Ιαν-Φεβρ
1993	42,70	55,80	11,90	19,80	15,85	29,17
1994	108,00	14,00	107,60	52,40	80,00	58,00
1995	97,90	51,70	117,70	1,90	59,80	57,10
1996	39,40	72,00	35,70	63,00	49,35	56,90
1997	20,00	66,50	34,80	41,40	38,10	47,57
1998	13,10	70,20	8,20	48,20	28,20	42,20
1999	148,60	69,90	25,90	41,70	33,80	45,83

Υπόμνημα: Το μπλέ χρώμα δεικνύει συσχέτιση σε επίπεδο σημαντικότητας 5%, το κίτρινο χρώμα δεικνύει συσχέτιση σε επίπεδο σημαντικότητας 1% και το πράσινο χρώμα δεικνύει συσχέτιση σε επίπεδο σημαντικότητας 1%

Πίνακας 22: Συσχετίσεις πληθυσμού (σε $\log(N+1)$) των συλληφθεισών αφιδών με τη βροχοπτώση στο Βελεστίνο για τους μήνες από Νοέμβριο-Μάρτιο για τις αφίδες *A. gossypii*, *R. padi*, *R. maidis*, *M. persicae*, *S. avenae*, *S. graminum*, *B. brassicae*, *M. dirhodum*

ΒΕΛΕΣΤΙΝΟ

	Πληθυσμός (σε $\log(N+1)$) των συλληφθεισών αφιδών έως τις 30 Μαΐου									
	<i>A. gossypii</i>	<i>R. padi</i>	<i>R. maidis</i>	<i>M. persicae</i>	<i>S. avenae</i>	<i>A. fabae</i>	<i>S. graminum</i>	<i>B. brassicae</i>	<i>M. Dirhodum</i>	
1993	1,08	0,85	0,95	1,46	1,87	0,60	2,03	1,26	2,06	
1994	1,26	2,64	1,45	2,06	2,76	1,57	2,37	2,07	2,99	
1995	1,74	2,15	1,72	1,59	2,08	1,63	2,15	1,85	1,57	
1996	1,58	2,57	1,18	1,81	1,83	1,70	1,34	1,23	2,18	
1997	2,00	2,75	1,18	2,33	1,90	1,95	1,32	1,04	2,80	
1998	0,30	0,85	0,00	0,60	0,48	0,00	0,00	0,00	1,18	
1999	1,49	0,95	0,48	1,67	0,78	0,30	1,38	0,85	0,90	

	Συσχετίσεις πληθυσμού των συλληφθεισών αφιδών έως τις 30 Μαΐου									
	<i>A. gossypii</i>	<i>R. padi</i>	<i>R. maidis</i>	<i>M. persicae</i>	<i>S. avenae</i>	<i>A. fabae</i>	<i>S. graminum</i>	<i>B. brassicae</i>	<i>M. Dirhodum</i>	
συσ. Νοεμ.	0,2689	-0,0533	0,2207	0,2483	0,1191	-0,0606	0,5189	0,4628	-0,2569	
συσ. Δεκ.	-0,0005	-0,3597	-0,5354	-0,3258	-0,7440	-0,3121	-0,6842	-0,7451	-0,5658	
συσ. Ιαν.	0,3924	0,5927	0,7943	0,3914	0,7020	0,5964	0,6753	0,8320	0,3351	
συσ. Φεβ.	-0,1845	0,2949	-0,3522	0,1067	-0,1351	0,0022	-0,4115	-0,2953	0,2408	
συσ. Ιαν.-Φεβ.	0,3218	0,7354	0,6617	0,4622	0,6704	0,6263	0,5083	0,7289	0,4682	
συσ. Δεκ-Ιαν-Φεβ.	0,4396	0,7693	0,5534	0,4181	0,4286	0,6514	0,2462	0,5078	0,2691	
συσ. Μαρ	-0,1911	-0,1763	-0,4106	-0,4821	-0,6271	-0,2431	-0,6995	-0,5946	-0,5348	

	βροχοπτώση					
	Νοέμβριος	Δεκέμβριος	Ιανουάριος	Φεβρουάριος	Ιαν-Φεβρ.	Δεκ-Ιαν-Φεβρ
1993	42,70	55,80	11,90	19,80	15,85	29,17
1994	108,00	14,00	107,60	52,40	80,00	58,00
1995	97,90	51,70	117,70	1,90	59,80	57,10
1996	39,40	72,00	35,70	63,00	49,35	56,90
1997	20,00	66,50	34,80	41,40	38,10	47,57
1998	13,10	70,20	8,20	48,20	28,20	42,20
1999	148,60	69,90	25,90	41,70	33,80	45,83

Υπόμνημα: Το μπλέ χρώμα δεικνύει συσχέτιση σε επίπεδο σημαντικότητας 5%, το κίτρινο χρώμα δεικνύει συσχέτιση σε επίπεδο σημαντικότητας 1% και το πράσινο χρώμα δεικνύει συσχέτιση σε επίπεδο σημαντικότητας 1%₀

Πίνακας 23: Συσχετίσεις ημερομηνίας σύλληψης του 50% του πληθυσμού των συληφθεισών αφιδών με τη βροχοπτώση στο Βελεστίνο για τους μήνες από Νοέμβριο-Μάρτιο για τις αφίδες *A. gossypii*, *R. padi*, *M. persicae*, *S. avenae*, *S. graminum*, *B. brassicae*, *M. dirhodum*

ΒΕΛΕΣΤΙΝΟ

	Ημερομηνία σύλληψης του 50% του πληθυσμού									
	<i>A. gossypii</i>	<i>R. padi</i>	<i>R. maydis</i>	<i>M. persicae</i>	<i>S. avenae</i>	<i>A. fabae</i>	<i>S. graminum</i>	<i>B. brassicae</i>	<i>M. Dirhodum</i>	
1993	223	242	227	197	156	213	142	136	138	
1994	266	146	216	133	143	136	136	141	132	
1995	249	183	209	199	154	152	140	144	138	
1996	220	219	218	218	162	160	154	150	138	
1997	275	142	250	137	148	163	154	170	135	
1998	255	192	240	231	162	263	207	260	146	
1999	204	207	210	146	168	181	153	143	151	

Συσχετίσεις ημερομηνίας σύλληψης του 50% του πληθυσμού

	Συσχετίσεις ημερομηνίας σύλληψης του 50% του πληθυσμού									
	<i>A. gossypii</i>	<i>R. padi</i>	<i>R. maydis</i>	<i>M. persicae</i>	<i>S. avenae</i>	<i>A. fabae</i>	<i>S. graminum</i>	<i>B. brassicae</i>	<i>M. Dirhodum</i>	
συσ. Νοεμ.	-0,3802	-0,0485	-0,8180	-0,5045	0,1016	-0,4863	-0,5167	-0,5668	0,2598	
συσ. Δεκ.	-0,4248	0,4608	0,3155	0,4581	0,7630	0,4928	0,5224	0,3638	0,6202	
συσ. Ιαν.	0,3888	-0,5209	-0,5299	-0,2985	-0,5925	-0,7350	-0,5727	-0,4231	-0,5289	
συσ. Φεβ.	-0,0019	-0,1486	0,2161	-0,0935	0,1043	0,0122	0,3331	0,2686	0,0355	
συσ. Ιαν.-Φεβ.	0,4067	-0,6182	-0,4507	-0,3583	-0,5705	-0,7646	-0,4387	-0,3132	-0,5372	
συσ. Δεκ-Ιαν-Φεβ.	0,2774	-0,5429	-0,4091	-0,1894	-0,2795	-0,7220	-0,2572	-0,1896	-0,3277	
συσ. Μαρ	0,2935	-0,2589	0,3349	0,3007	0,2952	0,4272	0,7082	0,7395	0,4678	

βροχοπτώση

	βροχοπτώση									
	Νοέμβριος	Δεκέμβριος	Ιανουάριος	Φεβρουάριος	Ιαν-Φεβ.	Δεκ-Ιαν-Φεβ	Μάρτιος			
1993	42,70	55,80	11,90	19,80	15,85	29,17	18,70			
1994	108,00	14,00	107,60	52,40	80,00	58,00	24,70			
1995	97,90	51,70	117,70	1,90	59,80	57,10	86,90			
1996	39,40	72,00	35,70	63,00	49,35	56,90	41,60			
1997	20,00	66,50	34,80	41,40	38,10	47,57	77,20			
1998	13,10	70,20	8,20	48,20	28,20	42,20	111,90			
1999	148,60	69,90	25,90	41,70	33,80	45,83	64,90			

Υπόμνημα: Το μπλέ χρώμα δεικνύει συσχέτιση σε επίπεδο σημαντικότητας 5%, το κίτρινο χρώμα δεικνύει συσχέτιση σε επίπεδο σημαντικότητας 1% και το πράσινο χρώμα δεικνύει συσχέτιση σε επίπεδο σημαντικότητας 1%.

Πίνακας 24: Συσχετίσεις ημερομηνίας μεγίστου συλλήψεων των αφιδών με τη βροχόπτωση στο Βελεστίνο για τους μήνες από Νοέμβριο-Μάρτιο για τις αφίδες *A. gossypii*, *R. padi*, *R. maidis*, *M. persicae*, *S. avenae*, *S. graminum*, *B. brassicae*, *M. dirhodum*

ΒΕΛΕΣΤΙΝΟ

	Ημερομηνία μεγίστου συλλήψεων (peak)								
	<i>A. gossypii</i>	<i>R. padi</i>	<i>R. maidis</i>	<i>M. persicae</i>	<i>S. avenae</i>	<i>A. fabae</i>	<i>S. graminum</i>	<i>B. brassicae</i>	<i>M. Dirhodum</i>
1993	239	262	231	125	155	291	142	132	135
1994	267	144	212	133	133	133	135	144	133
1995	258	239	200	213	167	140	134	142	138
1996	219	219	217	234	168	145	151	143	137
1997	273	145	259	135	162	273	259	135	135
1998	230	160	230	230	145	270	206	259	145
1999	197	209	197	145	167	116	145	119	151

Συσχετίσεις ημερομηνίας μεγίστου συλλήψεων των αφιδών

	Συσχετίσεις ημερομηνίας μεγίστου συλλήψεων των αφιδών								
	<i>A. gossypii</i>	<i>R. padi</i>	<i>R. maidis</i>	<i>M. persicae</i>	<i>S. avenae</i>	<i>A. fabae</i>	<i>S. graminum</i>	<i>B. brassicae</i>	<i>M. Dirhodum</i>
συσ. Νοεμ.	-0,2667	0,1615	-0,8188	-0,2952	0,0726	-0,8064	-0,6525	-0,5194	0,3603
συσ. Δεκ.	-0,5736	0,2532	0,2265	0,4113	0,7075	0,2914	0,4187	0,1900	0,5421
συσ. Ιαν.	0,5493	-0,0746	-0,4585	0,0176	-0,1679	-0,6015	-0,4223	-0,2863	-0,4060
συσ. Φεβ.	-0,2676	-0,5781	0,1797	0,1175	-0,2779	-0,1199	0,2392	0,2188	0,0792
συσ. Ιαν.-Φεβ.	0,4459	-0,3588	-0,3935	0,0755	-0,3109	-0,6888	-0,3266	-0,1939	-0,3872
συσ. Δεκ-Ιαν-Φεβ.	0,2335	-0,3245	-0,3894	0,3728	0,0389	-0,7504	-0,1719	-0,1405	-0,1738
συσ. Μαρ	-0,0365	-0,2921	0,0952	0,5425	0,1862	0,1566	0,5209	0,6270	0,5159

βροχόπτωση

	βροχόπτωση						
	Νοέμβριος	Δεκέμβριος	Ιανουάριος	Φεβρουάριος	Ιαν-Φεβρ.	Δεκ-Ιαν-Φεβρ	Μάρτιος
1993	42,70	55,80	11,90	19,80	15,85	29,17	18,70
1994	108,00	14,00	107,60	52,40	80,00	58,00	24,70
1995	97,90	51,70	117,70	1,90	59,80	57,10	86,90
1996	39,40	72,00	35,70	63,00	49,35	56,90	41,60
1997	20,00	66,50	34,80	41,40	38,10	47,57	77,20
1998	13,10	70,20	8,20	48,20	28,20	42,20	111,90
1999	148,60	69,90	25,90	41,70	33,80	45,83	64,90

Υπόμνημα: Το μπλέ χρώμα δεικνύει συσχέτιση σε επίπεδο σημαντικότητας 5%, το κίτρινο χρώμα δεικνύει συσχέτιση σε επίπεδο σημαντικότητας 1% και το πράσινο χρώμα δεικνύει συσχέτιση σε επίπεδο σημαντικότητας 1%

Πίνακας 25. Συσχετίσεις ημερομηνίας πρώτης σύληψης με τη μέση θερμοκρασία στη Θεσσαλονίκη για τους μήνες από Νοέμβριο-Μάρτιο για τις αφίδες *A. gossypii*, *R. padi*, *R. maidis*, *M. persicae*, *S. avenae*, *S. graminum*, *B. brassicae*, *M. dirhodum*

ΘΕΣΣΑΛΟΝΙΚΗ

	Ημερομηνία πρώτης σύληψης									
	<i>A. gossypii</i>	<i>R. padi</i>	<i>R. maidis</i>	<i>M. persicae</i>	<i>S. avenae</i>	<i>A. fabae</i>	<i>S. graminum</i>	<i>B. brassicae</i>	<i>M. dirhodum</i>	
1993	141	141	141	142	141	141	141	141	141	142
1994	103	23	23	23	97	100	23	134	97	97
1995	106	106			107	106	106			
1996	120	110	137	106	110	129	136	125	119	119
1997	119	112	128	111	111	114	112	122	111	111
1998	109	112	110	110	111	114	112	117	109	109
1999	109	120	115	106	125	112	121	120	113	113

	Συσχετίσεις πρώτης σύληψης									
	<i>A. gossypii</i>	<i>R. padi</i>	<i>R. maidis</i>	<i>M. persicae</i>	<i>S. avenae</i>	<i>A. fabae</i>	<i>S. graminum</i>	<i>B. brassicae</i>	<i>M. dirhodum</i>	
συσ. Νοεμ.	0,2747	0,3763	0,1646	0,3998	0,5200	0,0554	0,1395	0,1419	0,3215	0,3215
συσ. Δεκ.	-0,2394	-0,6785	-0,4534	-0,6220	-0,7564	-0,2518	-0,5319	0,0974	-0,4929	-0,4929
συσ. Ιαν.	-0,4692	-0,8768	-0,8430	-0,8508	-0,7150	-0,6223	-0,8911	0,0671	-0,7706	-0,7706
συσ. Φεβ.	-0,6844	-0,3161	-0,4344	-0,4299	-0,7006	-0,6667	-0,3559	-0,5449	-0,7344	-0,7344
συσ. Ιαν.-Φεβ.	-0,7362	-0,6592	-0,6915	-0,6928	-0,8672	-0,7971	-0,6961	-0,2913	-0,8138	-0,8138
συσ. Δεκ-Ιαν-Φεβ.	-0,5978	-0,7618	-0,6494	-0,7338	-0,9358	-0,6437	-0,7144	-0,1306	-0,7563	-0,7563
συσ. Μαρ	-0,3641	-0,4403	-0,6295	-0,5107	-0,0516	-0,5528	-0,5818	0,3208	-0,2822	-0,2822

	Μέση θερμοκρασία						
	Νοέμβριος	Δεκέμβριος	Ιανουάριος	Φεβρουάριος	Ιαν-Φεβρ.	Δεκ-Ιαν-Φεβρ	Μάρτιος
1993	12,00	5,70	5,00	4,40	4,70	5,03	8,40
1994	9,70	8,80	7,56	6,55	7,06	7,64	10,12
1995	10,83	6,62	5,33	8,44	6,89	6,80	9,32
1996	7,67	8,49	5,32	5,59	5,46	6,47	6,16
1997	11,32	7,68	6,44	6,23	6,34	6,78	8,00
1998	10,95	6,57	5,92	7,64	6,78	6,71	7,00
1999	10,81	4,92	5,07	5,04	5,06	5,01	9,75

Υπόμνημα: Το μπλέ χρώμα δεικνύει συσχέτιση σε επίπεδο σημαντικότητας 5%, το κίτρινο χρώμα δεικνύει συσχέτιση σε επίπεδο σημαντικότητας 1% και το πράσινο χρώμα δεικνύει συσχέτιση σε επίπεδο σημαντικότητας 1%

Πίνακας 26: Συσχετίσεις πληθυσμού (σε logN+1) των συλληφθεισών αφιδών έως τις 20 Μαΐου με τη μέση θερμοκρασία στη Θεσσαλονίκη για τους μήνες από Νοέμβριο-Μάρτιο για τις αφίδες *A. gossypii*, *R. padi*, *R. maidis*, *M. persicae*, *S. avenae*, *S. graminum*, *B. brassicae*, *M. dirhodum*

ΘΕΣΣΑΛΟΝΙΚΗ

	Πληθυσμός (σε log N+1) των συλληφθεισών αφιδών έως τις 20 Μαΐου									
	<i>A. gossypii</i>	<i>R. padi</i>	<i>R. maidis</i>	<i>M. persicae</i>	<i>S. avenae</i>	<i>A. fabae</i>	<i>S. graminum</i>	<i>B. brassicae</i>	<i>M. dirhodum</i>	
1993	0,00	0,00	0,00	0,00	0,00	0,00	0,00	0,00	0,00	0,00
1994	1,73	2,34	1,11	1,88	2,09	1,20	1,79	1,11	2,41	
1995	1,99	1,85	0,00	0,00	1,63	1,94	2,19	0,00	0,00	
1996	1,74	1,46	0,60	1,72	1,04	0,30	0,60	0,30	2,57	
1997	2,56	3,18	0,95	2,10	1,87	1,93	1,88	1,83	3,97	
1998	2,21	2,47	1,15	1,88	2,01	1,60	1,96	1,54	3,06	
1999	1,18	1,51	0,30	1,32	1,34	1,30	1,53	1,38	2,24	

	Συσχετίσεις πληθυσμού των συλληφθεισών αφιδών έως τις 20 Μαΐου									
	<i>A. gossypii</i>	<i>R. padi</i>	<i>R. maidis</i>	<i>M. persicae</i>	<i>S. avenae</i>	<i>A. fabae</i>	<i>S. graminum</i>	<i>B. brassicae</i>	<i>M. dirhodum</i>	
συσ. Νοεμ.	-0,2589	-0,0956	-0,2538	-0,4097	-0,1469	0,2772	0,1163	0,1648	-0,2689	
συσ. Δεκ.	0,5081	0,4710	0,5980	0,5307	0,4174	0,0091	0,1208	0,0539	0,4139	
συσ. Ιαν.	0,4843	0,6637	0,7844	0,6052	0,6914	0,3524	0,4639	0,4995	0,5029	
συσ. Φεβ.	0,7142	0,5915	0,2497	0,0275	0,7131	0,7449	0,8071	0,0691	0,0158	
συσ. Ιαν.-Φεβ.	0,7656	0,7612	0,5655	0,3135	0,8851	0,7246	0,8243	0,2932	0,2552	
συσ. Δεκ-Ιαν-Φεβ.	0,7482	0,7272	0,6614	0,4639	0,7889	0,4778	0,5978	0,2179	0,3688	
συσ. Μαρ	-0,2100	-0,0164	-0,2250	-0,2863	0,1691	0,2960	0,3368	0,0383	-0,3309	

	Μέση θερμοκρασία					
	Νοέμβριος	Δεκέμβριος	Ιανουάριος	Φεβρουάριος	Ιαν-Φεβρ.	Δεκ-Ιαν-Φεβρ
1993	12,00	5,70	4,40	4,70	5,03	8,40
1994	9,70	8,80	7,56	6,55	7,06	10,12
1995	10,83	6,62	5,33	8,44	6,89	9,32
1996	7,67	8,49	5,32	5,59	5,46	6,16
1997	11,32	7,68	6,44	6,23	6,34	8,00
1998	10,95	6,57	5,92	7,64	6,78	7,00
1999	10,81	4,92	5,07	5,04	5,06	9,75

Υπόμνημα: Το μπλέ χρώμα δεικνύει συσχέτιση σε επίπεδο σημαντικότητας 5%, το κίτρινο χρώμα δεικνύει συσχέτιση σε επίπεδο σημαντικότητας 1% και το πράσινο χρώμα δεικνύει συσχέτιση σε επίπεδο σημαντικότητας 1%

Πίνακας 27: Συσχετίσεις πληθυσμού (σε logN+1) των συλληφθεισών αφιδών έως τις 10 Μαΐου με τη μέση θερμοκρασία στη Θεσσαλονίκη για τους μήνες από Νοέμβριο-Μάρτιο για τις αφίδες *A. gossypii*, *R. padi*, *R. maidis*, *M. persicae*, *S. avenae*, *S. graminum*, *B. brassicae*, *M. dirhodum*

ΘΕΣΣΑΛΟΝΙΚΗ

	Πληθυσμός (σε log N+1) των συλληφθεισών αφιδών έως τις 10 Μαΐου									
	<i>A. gossypii</i>	<i>R. padi</i>	<i>R. maidis</i>	<i>M. persicae</i>	<i>S. avenae</i>	<i>A. fabae</i>	<i>S. graminum</i>	<i>B. brassicae</i>	<i>M. dirhodum</i>	
1993	0,00	0,00	0,00	0,00	0,00	0,00	0,00	0,00	0,00	0,00
1994	1,34	2,17	1,00	1,79	1,80	0,90	1,69	0,00	2,28	0,00
1995	1,95	1,81	0,00	0,00	1,63	1,88	2,13	0,00	0,00	0,00
1996	1,43	1,15	0,00	1,36	0,60	0,30	0,00	0,30	1,52	0,00
1997	2,06	2,70	0,48	1,86	1,56	1,59	1,62	1,28	3,53	0,00
1998	2,01	1,97	1,00	1,48	1,11	1,32	1,48	1,11	2,65	0,00
1999	0,85	1,04	0,30	0,85	0,78	0,90	0,95	1,00	1,46	0,00

	Συσχετίσεις πληθυσμού των συλληφθεισών αφιδών έως τις 10 Μαΐου									
	<i>A. gossypii</i>	<i>R. padi</i>	<i>R. maidis</i>	<i>M. persicae</i>	<i>S. avenae</i>	<i>A. fabae</i>	<i>S. graminum</i>	<i>B. brassicae</i>	<i>M. dirhodum</i>	
συσ. Νοεμ.	-0,2080	-0,0818	0,0582	-0,3887	-0,0636	0,2523	0,2646	0,2287	-0,1094	0,4370
συσ. Δεκ.	0,4493	0,5344	0,2993	0,6429	0,4861	0,0369	0,1334	-0,2261	0,6452	0,1157
συσ. Ιαν.	0,3952	0,7181	0,7796	0,7304	0,7277	0,2783	0,5227	0,0175	0,0081	0,3984
συσ. Φεβ.	0,8220	0,6660	0,3282	0,0719	0,7471	0,8267	0,8176	0,0145	0,0145	0,4736
συσ. Ιαν.-Φεβ.	0,8026	0,8429	0,6215	0,4071	0,9079	0,7495	0,8611	-0,1009	-0,2698	-0,2212
συσ. Δεκ-Ιαν-Φεβ.	0,7436	0,8115	0,5521	0,5798	0,8304	0,5076	0,6276	-0,1009	0,4736	-0,2212
συσ. Μαρ	-0,2331	0,0616	0,1410	-0,2319	0,3815	0,2348	0,4737	-0,2698	0,4736	-0,2212

	Μέση θερμοκρασία					
	Νοέμβριος	Δεκέμβριος	Ιανουάριος	Φεβρουάριος	Ιαν-Φεβ.	Δεκ-Ιαν-Φεβ
1993	12,00	5,70	5,00	4,40	4,70	5,03
1994	9,70	8,80	7,56	6,55	7,06	7,64
1995	10,83	6,62	5,33	8,44	6,89	6,80
1996	7,67	8,49	5,32	5,59	5,46	6,47
1997	11,32	7,68	6,44	6,23	6,34	6,78
1998	10,95	6,57	5,92	7,64	6,78	6,71
1999	10,81	4,92	5,07	5,04	5,06	5,01

Υπόμνημα: Το μπλε χρώμα δεικνύει συσχέτιση σε επίπεδο σημαντικότητας 5%, το κίτρινο χρώμα δεικνύει συσχέτιση σε επίπεδο σημαντικότητας 1% και το πράσινο χρώμα δεικνύει συσχέτιση σε επίπεδο σημαντικότητας 1%

Πίνακας 28: Συσχετίσεις πληθυσμού (σε $\log N+1$) των συλληφθεισών αφιδών έως τις 30 Μαΐου με τη μέση θερμοκρασία στη Θεσσαλονίκη για τους μήνες από Νοέμβριο-Μάρτιο για τις αφίδες *A. gossypii*, *R. padi*, *R. maidis*, *M. persicae*, *S. avenae*, *S. graminum*, *B. brassicae*, *M. dirhodum*

ΘΕΣΣΑΛΟΝΙΚΗ

	Πληθυσμός (σε $\log N+1$) των συλληφθεισών αφιδών έως τις 30 Μαΐου									
	<i>A. gossypii</i>	<i>R. padi</i>	<i>R. maidis</i>	<i>M. persicae</i>	<i>S. avenae</i>	<i>A. fabae</i>	<i>S. graminum</i>	<i>B. brassicae</i>	<i>M. Dirhodum</i>	
1993	1,52	2,47	0,48	1,79	2,38	1,72	2,52	1,73	3,03	
1994	1,77	2,35	1,11	1,90	2,16	1,20	1,79	1,26	2,42	
1995	0,00	0,00	0,00	0,00	0,00	0,00	0,00	0,00	0,00	
1996	1,89	1,78	0,60	1,77	1,72	1,04	1,04	1,11	3,12	
1997	2,67	3,22	0,95	2,13	1,94	2,00	1,91	1,92	3,97	
1998	2,24	2,65	1,36	1,92	2,43	1,78	2,05	1,95	3,28	
1999	1,30	1,92	0,60	1,40	1,93	1,54	2,02	1,89	2,75	

	Συσχετίσεις πληθυσμού των συλληφθεισών αφιδών έως τις 30 Μαΐου									
	<i>A. gossypii</i>	<i>R. padi</i>	<i>R. maidis</i>	<i>M. persicae</i>	<i>S. avenae</i>	<i>A. fabae</i>	<i>S. graminum</i>	<i>B. brassicae</i>	<i>M. Dirhodum</i>	
συσ. Νοεμ.	0,0400	0,6338	0,0640	0,1040	0,6564	0,8738	0,9561	0,8458	0,2623	
συσ. Δεκ.	0,4851	0,0822	0,3535	0,6128	-0,3294	-0,4890	-0,6903	-0,7235	0,0351	
συσ. Ιαν.	0,4296	0,4104	0,6928	0,5907	0,0965	-0,1021	-0,1437	-0,2584	-0,1213	
συσ. Φεβ.	0,6493	0,3906	0,8710	0,5397	0,2536	0,1058	-0,2071	0,0928	0,1851	
συσ. Ιαν.-Φεβ.	0,6082	0,4437	0,8353	0,6252	0,2010	0,0109	-0,1974	-0,0769	0,0485	
συσ. Δεκ-Ιαν-Φεβ.	0,6139	0,3132	0,7496	0,6877	-0,0399	-0,2357	-0,4634	-0,4059	0,0472	
συσ. Μαρ	-0,4736	-0,0051	-0,0306	-0,3178	0,1521	0,0128	0,4491	0,1101	-0,5705	

	Μέση θερμοκρασία					
	Νοέμβριος	Δεκέμβριος	Ιανουάριος	Φεβρουάριος	Ιαν-Φεβρ.	Δεκ-Ιαν-Φεβρ
1993	12,00	5,70	5,00	4,40	4,70	5,03
1994	9,70	8,80	7,56	6,55	7,06	7,64
1995	10,83	6,62	5,33	8,44	6,89	6,80
1996	7,67	8,49	5,32	5,59	5,46	6,47
1997	11,32	7,68	6,44	6,23	6,34	6,78
1998	10,95	6,57	5,92	7,64	6,78	6,71
1999	10,81	4,92	5,07	5,04	5,06	5,01

Υπόμνημα: Το μπλέ χρώμα δεικνύει συσχέτιση σε επίπεδο σημαντικότητας 5%, το κίτρινο χρώμα δεικνύει συσχέτιση σε επίπεδο σημαντικότητας 1% και το πράσινο χρώμα δεικνύει συσχέτιση σε επίπεδο σημαντικότητας 1%

Πίνακας 29: Συσχετίσεις ημερομηνίας σύλληψης του 50% του πληθυσμού των συλληφθεισών αφίδων με τη μέση θερμοκρασία στη Θεσσαλονίκη για τους μήνες από Νοέμβριο-Μάρτιο για τις αφίδες *A. gossypii*, *R. padi*, *R. maidis*, *M. persicae*, *S. avenae*, *S. graminum*, *B. brassicae*, *M. dirhodum*

ΘΕΣΣΑΛΟΝΙΚΗ

	Ημερομηνία σύλληψης του 50% του πληθυσμού									
	<i>A. gossypii</i>	<i>R. padi</i>	<i>R. maidis</i>	<i>M. persicae</i>	<i>S. avenae</i>	<i>A. fabae</i>	<i>S. graminum</i>	<i>B. brassicae</i>	<i>M. Dirhodum</i>	
1993	223	153	230	202	146	146	146	146	146	146
1994	207	176	216	193	138	205	131	142	128	
1995										
1996	216	267	221	209	160	221	310	160	143	
1997	140	133	253	158	160	137	157	140	132	
1998	236	145	235	133	147	137	139	145	136	
1999	215	153	222	154	155	141	157	150	144	

Συσχετίσεις ημερομηνίας σύλληψης του 50% του πληθυσμού

	<i>A. gossypii</i>	<i>R. padi</i>	<i>R. maidis</i>	<i>M. persicae</i>	<i>S. avenae</i>	<i>A. fabae</i>	<i>S. graminum</i>	<i>B. brassicae</i>	<i>M. Dirhodum</i>
συσ. Νοεμ.	-0,1589	-0,9317	0,5354	-0,4647	-0,2326	-0,8965	-0,8218	-0,7243	0,0354
συσ. Δεκ.	-0,3110	0,5195	-0,0807	0,4112	-0,0579	0,7533	0,3805	0,0269	-0,6474
συσ. Ιαν.	-0,3704	-0,1539	0,0166	-0,0445	-0,4789	0,2937	-0,3613	-0,5997	-0,9719
συσ. Φεβ.	-0,0271	-0,1480	0,2191	-0,5655	-0,2200	-0,0007	-0,2049	-0,3427	-0,7313
συσ. Ιαν.-Φεβ.	-0,2059	-0,1673	0,1395	-0,3608	-0,3768	0,1501	-0,3076	-0,5121	-0,9350
συσ. Δεκ-Ιαν-Φεβ.	-0,2806	0,1548	0,0456	-0,0177	-0,2601	0,4656	-0,0002	-0,3011	-0,8951
συσ. Μαρ	-0,0924	-0,4762	-0,3063	-0,0345	-0,5199	-0,1341	-0,6670	-0,5078	-0,2677

Μέση θερμοκρασία

	Νοέμβριος	Δεκέμβριος	Ιανουάριος	Φεβρουάριος	Ιαν-Φεβρ.	Δεκ-Ιαν-Φεβρ	Μάρτιος
1993	12,00	5,70	5,00	4,40	4,70	5,03	8,40
1994	9,70	8,80	7,56	6,55	7,06	7,64	10,12
1995	10,83	6,62	5,33	8,44	6,89	6,80	9,32
1996	7,67	8,49	5,32	5,59	5,46	6,47	6,16
1997	11,32	7,68	6,44	6,23	6,34	6,78	8,00
1998	10,95	6,57	5,92	7,64	6,78	6,71	7,00
1999	10,81	4,92	5,07	5,04	5,06	5,01	9,75

Υπόμνημα: Το μπλέ χρώμα δεικνύει αντιστοιχία σε επίπεδο σημαντικότητας 5%, το κίτρινο χρώμα δεικνύει αντιστοιχία σε επίπεδο σημαντικότητας 1% και το πράσινο χρώμα δεικνύει αντιστοιχία σε επίπεδο σημαντικότητας 1%.

ΘΕΣΣΑΛΟΝΙΚΗ

	Ημερομηνία μεγίστου συλλήψεων (peak)									
	<i>A. gossypii</i>	<i>R. padi</i>	<i>R. maidis</i>	<i>M. persicae</i>	<i>S. avenae</i>	<i>A. fabae</i>	<i>S. graminum</i>	<i>B. brassicae</i>	<i>M. Dirhodum</i>	
1993	147	147	141	147	147	147	147	147	147	147
1994	198	133	220	206	131	129	119	136	131	131
1995										
1996	219	207	206	208	159	148	311	160	142	142
1997	140	132	224	123	160	125	123	136	130	130
1998	243	153	230	132	145	130	130	145	145	145
1999	218	155	218	135	160	132	154	150	145	145

	Συσχετίσεις ημερομηνίας μεγίστου συλλήψεων των αφιδών									
	<i>A. gossypii</i>	<i>R. padi</i>	<i>R. maidis</i>	<i>M. persicae</i>	<i>S. avenae</i>	<i>A. fabae</i>	<i>S. graminum</i>	<i>B. brassicae</i>	<i>M. Dirhodum</i>	
συσ. Νοεμ.	-0,4951	-0,7642	-0,3115	-0,8266	-0,0620	-0,3346	-0,8120	-0,5396	0,1319	0,1319
συσ. Δεκ.	-0,0067	0,1568	0,3365	0,7046	-0,3183	-0,0715	0,2939	-0,1848	-0,7103	-0,7103
συσ. Ιαν.	-0,0660	-0,5297	0,5023	0,3182	-0,6449	-0,6446	-0,4396	-0,7656	-0,8561	-0,8561
συσ. Φεβ.	0,4653	-0,1858	0,7556	-0,0219	-0,3681	-0,6243	-0,2685	-0,3970	-0,3653	-0,3653
συσ. Ιαν.-Φεβ.	0,2443	-0,3824	0,7089	0,1500	-0,5504	-0,7034	-0,3857	-0,6295	-0,6569	-0,6569
συσ. Δεκ-Ιαν-Φεβ.	0,1467	-0,1571	0,6021	0,4413	-0,4958	-0,4673	-0,0912	-0,4781	-0,7553	-0,7553
συσ. Μαρ	-0,1982	-0,6770	-0,0001	-0,0327	-0,4041	-0,4290	-0,6337	-0,5462	-0,2805	-0,2805

	Μέση θερμοκρασία									
	Νοέμβριος	Δεκέμβριος	Ιανουάριος	Φεβρουάριος	Ιαν-Φεβρ.	Δεκ-Ιαν-Φεβρ	Μάρτιος			
1993	12,00	5,70	5,00	4,40	4,70	5,03	8,40			
1994	9,70	8,80	7,56	6,55	7,06	7,64	10,12			
1995	10,83	6,62	5,33	8,44	6,89	6,80	9,32			
1996	7,67	8,49	5,32	5,59	5,46	6,47	6,16			
1997	11,32	7,68	6,44	6,23	6,34	6,78	8,00			
1998	10,95	6,57	5,92	7,64	6,78	6,71	7,00			
1999	10,81	4,92	5,07	5,04	5,06	5,01	9,75			

Υπόμνημα: Το μπλέ χρώμα δεικνύει συσχέτιση σε επίπεδο σημαντικότητας 5%, το κίτρινο χρώμα δεικνύει συσχέτιση σε επίπεδο σημαντικότητας 1% και το πράσινο χρώμα δεικνύει συσχέτιση σε επίπεδο σημαντικότητας 1%

Πίνακας 31. Συσχετίσεις ημερομηνίας πρώτης σύλληψης με τη ελάχιστη θερμοκρασία στη Θεσσαλονίκη για τους μήνες από Νοέμβριο-Μάρτιο για τις αφίδες *A. gossypii*, *R. padi*, *R. maidis*, *M. persicae*, *S. avenae*, *S. graminum*, *B. brassicae*, *M. dirhodum*

ΘΕΣΣΑΛΟΝΙΚΗ

	Ημερομηνία πρώτης σύλληψης									
	<i>A. gossypii</i>	<i>R. padi</i>	<i>R. maidis</i>	<i>M. persicae</i>	<i>S. avenae</i>	<i>A. fabae</i>	<i>S. graminum</i>	<i>B. brassicae</i>	<i>M. dirhodum</i>	
1993	141	141	141	142	141	141	141	141	141	142
1994	103	23	23	23	97	100	23	134	97	
1995	106	106	106		107	106	106			
1996	120	110	137	106	110	129	136	125	119	
1997	119	112	128	111	111	114	112	122	111	
1998	109	112	110	110	111	114	112	117	109	
1999	109	120	115	106	125	112	121	120	113	

	Συσχετίσεις πρώτης σύλληψης									
	<i>A. gossypii</i>	<i>R. padi</i>	<i>R. maidis</i>	<i>M. persicae</i>	<i>S. avenae</i>	<i>A. fabae</i>	<i>S. graminum</i>	<i>B. brassicae</i>	<i>M. dirhodum</i>	
συσ. Νοεμ.	0.0689	-0.0548	-0.2135	0.0199	0.0842	-0.1148	-0.2460	0.1024	-0.0454	
συσ. Δεκ.	-0.4133	-0.7011	-0.6990	-0.7627	-0.6706	-0.3762	-0.6238	-0.2253	-0.8070	
συσ. Ιαν.	-0.7943	-0.7732	-0.6956	-0.8027	-0.8737	-0.8077	-0.7345	-0.4610	-0.9828	
συσ. Φεβ.	-0.6721	-0.5975	-0.5847	-0.6426	-0.5896	-0.4506	-0.4842	-0.1969	-0.5699	
συσ. Ιαν.-Φεβ.	-0.8547	-0.8015	-0.7425	-0.8395	-0.8695	-0.7437	-0.7164	-0.3894	-0.9111	
συσ. Δεκ-Ιαν-Φεβ.	-0.7259	-0.8095	-0.7530	-0.8413	-0.8347	-0.6384	-0.7224	-0.3433	-0.9064	
συσ. Μαρ	-0.5733	-0.5308	-0.6052	-0.6291	-0.2293	-0.5488	-0.5250	-0.0203	-0.4873	

	ελάχιστη θερμοκρασία					
	Νοέμβριος	Δεκέμβριος	Ιανουάριος	Φεβρουάριος	Ιαν-Φεβρ.	Μάρτιος
1993	1.00	-4.80	-7.40	-4.80	-6.10	-5.67
1994	0.20	0.00	-1.20	-1.00	-1.10	-0.73
1995	-1.40	-5.00	-4.40	-2.60	-3.50	-4.00
1996	-5.20	-2.00	-3.80	-1.60	-2.70	-2.47
1997	0.60	-2.40	-2.60	-5.40	-4.00	-3.47
1998	2.60	-1.00	-3.20	-1.80	-2.50	-2.00
1999	-2.60	-4.20	-3.80	-2.60	-3.20	-3.53

Υπόμνημα: Το μπλέ χρώμα δεικνύει συσχέτιση σε επίπεδο σημαντικότητας 5%, το κίτρινο χρώμα δεικνύει συσχέτιση σε επίπεδο σημαντικότητας 1% και το πράσινο χρώμα δεικνύει συσχέτιση σε επίπεδο σημαντικότητας 1%



Πίνακας 32: Συσχετίσεις πληθυσμού (σε logN+1) των συλληφθεσιών αφιδών έως τις 20 Μαΐου με την ελάχιστη θερμοκρασία στη Θεσσαλονίκη για τους μήνες από Νοέμβριο-Μάρτιο για τις αφίδες *A. gossypii*, *R. padi*, *R. maidis*, *M. persicae*, *S. avenae*, *S. graminum*, *B. brassicae*, *M. dirhodum*

ΘΕΣΣΑΛΟΝΙΚΗ

	Πληθυσμός (σε log N+1) των συλληφθεσιών αφιδών έως τις 20 Μαΐου									
	<i>A. gossypii</i>	<i>R. padi</i>	<i>R. maidis</i>	<i>M. persicae</i>	<i>S. avenae</i>	<i>A. fabae</i>	<i>S. graminum</i>	<i>B. brassicae</i>	<i>M. dirhodum</i>	
1993	0.00	0.00	0.00	0.00	0.00	0.00	0.00	0.00	0.00	0.00
1994	1.73	2.34	1.11	1.88	2.09	1.20	1.79	1.11	2.41	2.41
1995	1.99	1.85	0.00	0.00	1.63	1.94	2.19	0.00	0.00	0.00
1996	1.74	1.46	0.60	1.72	1.04	0.30	0.60	0.30	2.57	2.57
1997	2.56	3.18	0.95	2.10	1.87	1.93	1.88	1.83	3.97	3.97
1998	2.21	2.47	1.15	1.88	2.01	1.60	1.96	1.54	3.06	3.06
1999	1.18	1.51	0.30	1.32	1.34	1.30	1.53	1.38	2.24	2.24

	Συσχετίσεις πληθυσμού των συλληφθεσιών αφιδών έως τις 20 Μαΐου									
	<i>A. gossypii</i>	<i>R. padi</i>	<i>R. maidis</i>	<i>M. persicae</i>	<i>S. avenae</i>	<i>A. fabae</i>	<i>S. graminum</i>	<i>B. brassicae</i>	<i>M. dirhodum</i>	
συσ. Νοεμ.	0.0433	0.2207	0.3444	0.0147	0.2127	0.3003	0.2547	0.3682	0.0597	0.0597
συσ. Δεκ.	0.5011	0.5878	0.8453	0.8328	0.6206	0.1060	0.2662	0.5326	0.7048	0.7048
συσ. Ιαν.	0.7685	0.8595	0.8060	0.8020	0.9088	0.5726	0.6984	0.6648	0.7238	0.7238
συσ. Φεβ.	0.2083	0.1211	0.3159	0.2654	0.4180	-0.0019	0.2545	-0.0505	0.0678	0.0678
συσ. Ιαν.-Φεβ.	0.5888	0.5983	0.6701	0.6404	0.7888	0.3541	0.5702	0.3851	0.4854	0.4854
συσ. Δεκ-Ιαν-Φεβ.	0.5890	0.6307	0.8244	0.7588	0.7682	0.2739	0.4804	0.4693	0.6054	0.6054
συσ. Μαρ	-0.1038	0.0139	-0.0233	0.1116	0.2496	0.0923	0.2381	0.1385	-0.0064	-0.0064

	ελάχιστη θερμοκρασία									
	Νοέμβριος	Δεκέμβριος	Ιανουάριος	Φεβρουάριος	Μάρτιος	Απριλ.	Μάιος	Ιουν.	Ιουλ.	Αύγ.
1993	1.00	-4.80	-7.40	-4.80	-6.10	-5.67	-2.80			
1994	0.20	0.00	-1.20	-1.00	-1.10	-0.73	0.80			
1995	-1.40	-5.00	-4.40	-2.60	-3.50	-4.00	-1.40			
1996	-5.20	-2.00	-3.80	-1.60	-2.70	-2.47	-1.80			
1997	0.60	-2.40	-2.60	-5.40	-4.00	-3.47	-2.80			
1998	2.60	-1.00	-3.20	-1.80	-2.50	-2.00	-2.80			
1999	-2.60	-4.20	-3.80	-2.60	-3.20	-3.53	1.40			

Υπόμνημα: Το μπλέ χρώμα δεικνύει συσχέτιση σε επίπεδο σημαντικότητας 5%, το κίτρινο χρώμα δεικνύει συσχέτιση σε

επίπεδο σημαντικότητας 1% και το πράσινο χρώμα δεικνύει συσχέτιση σε επίπεδο σημαντικότητας 1%

Πίνακας 33: Συσχετίσεις πληθυσμού (σε $\log(N+1)$) των συλληφθεισών αφιδών έως τις 10 Μαΐου με την ελάχιστη θερμοκρασία στη Θεσσαλονίκη για τους μήνες από Νοέμβριο-Μάρτιο για τις αφίδες *A. gossypii*, *R. padi*, *R. maidis*, *M. persicae*, *S. avenae*, *S. graminum*, *B. brassicae*, *M. dirhodum*

ΘΕΣΣΑΛΟΝΙΚΗ

	Πληθυσμός (σε $\log(N+1)$) των συλληφθεισών αφιδών έως τις 10 Μαΐου									
	<i>A. gossypii</i>	<i>R. padi</i>	<i>R. maidis</i>	<i>M. persicae</i>	<i>S. avenae</i>	<i>A. fabae</i>	<i>S. graminum</i>	<i>B. brassicae</i>	<i>M. dirhodum</i>	
1993	0.00	0.00	0.00	0.00	0.00	0.00	0.00	0.00	0.00	0.00
1994	1.34	2.17	1.00	1.79	1.80	0.90	1.69	0.00	0.00	2.28
1995	1.95	1.81	0.00	0.00	1.63	1.88	2.13	0.00	0.00	0.00
1996	1.43	1.15	0.00	1.36	0.60	0.30	0.00	0.30	0.30	1.52
1997	2.06	2.70	0.48	1.86	1.56	1.59	1.62	1.28	1.28	3.53
1998	2.01	1.97	1.00	1.48	1.11	1.32	1.48	1.11	1.11	2.65
1999	0.85	1.04	0.30	0.85	0.78	0.90	0.95	1.00	1.00	1.46

Συσχετίσεις πληθυσμού των συλληφθεισών αφιδών έως τις 10 Μαΐου

	Συσχετίσεις πληθυσμού των συλληφθεισών αφιδών έως τις 10 Μαΐου									
	<i>A. gossypii</i>	<i>R. padi</i>	<i>R. maidis</i>	<i>M. persicae</i>	<i>S. avenae</i>	<i>A. fabae</i>	<i>S. graminum</i>	<i>B. brassicae</i>	<i>M. dirhodum</i>	
συσ. Νοεμ.	0.0825	0.2440	0.5988	0.0866	0.1852	0.2626	0.3867	0.2243	0.2243	0.2729
συσ. Δεκ.	0.4110	0.5632	0.8171	0.8609	0.4286	0.0254	0.1824	0.1851	0.1851	0.7422
συσ. Ιαν.	0.6659	0.9479	0.7162	0.8365	0.8082	0.4830	0.5929	0.3157	0.3157	0.7566
συσ. Φεβ.	0.2168	0.1251	0.3792	0.2369	0.2665	-0.0112	0.1360	-0.2675	-0.2675	0.0022
συσ. Ιαν.-Φεβ.	0.5298	0.5933	0.6485	0.6464	0.6448	0.2935	0.4410	0.0516	0.0516	0.4704
συσ. Δεκ-Ιαν-Φεβ.	0.5135	0.6174	0.7576	0.7824	0.5956	0.2014	0.3618	0.1096	0.1096	0.6110
συσ. Μαρ	-0.1889	0.0081	0.1712	0.0783	0.2513	-0.0109	0.1792	-0.1435	-0.1435	-0.0576

ελάχιστη θερμοκρασία

	ελάχιστη θερμοκρασία					
	Νοέμβριος	Δεκέμβριος	Ιανουάριος	Φεβρουάριος	Ιαν-Φεβρ.	Μάρτιος
1993	1.00	-4.80	-7.40	-4.80	-6.10	-5.67
1994	0.20	0.00	-1.20	-1.00	-1.10	-0.73
1995	-1.40	-5.00	-4.40	-2.60	-3.50	-4.00
1996	-5.20	-2.00	-3.80	-1.60	-2.70	-2.47
1997	0.60	-2.40	-2.60	-5.40	-4.00	-3.47
1998	2.60	-1.00	-3.20	-1.80	-2.50	-2.00
1999	-2.60	-4.20	-3.80	-2.60	-3.20	-3.53

Υπόμνημα: Το μπλέ χρώμα δείχνει συσχέτιση σε επίπεδο σημαντικότητας 5%, το κίτρινο χρώμα δείχνει συσχέτιση σε επίπεδο σημαντικότητας 1% και το πράσινο χρώμα δείχνει συσχέτιση σε επίπεδο σημαντικότητας 1%

Πίνακας 34: Συσχετίσεις πληθυσμού (σε logN+1) των συλληφθεισών αφιδών έως τις 30 Μαΐου με την ελάχιστη θερμοκρασία στη Θεσσαλονίκη για τους μήνες από Νοέμβριο-Μάρτιο για τις αφίδες *A. gossypii*, *R. padi*, *R. maidis*, *M. persicae*, *S. avenae*, *S. graminum*, *B. brassicae*, *M. dirrhodum*

ΘΕΣΣΑΛΟΝΙΚΗ

	Πληθυσμός (σε log N+1) των συλληφθεισών αφιδών έως τις 30 Μαΐου									
	<i>A. gossypii</i>	<i>R. padi</i>	<i>R. maidis</i>	<i>M. persicae</i>	<i>S. avenae</i>	<i>A. fabae</i>	<i>S. graminum</i>	<i>B. brassicae</i>	<i>M. dirrhodum</i>	
1993	1.52	2.47	0.48	1.79	2.38	1.72	2.52	1.73	3.03	
1994	1.77	2.35	1.11	1.90	2.16	1.20	1.79	1.26	2.42	
1995	0.00	0.00	0.00	0.00	0.00	0.00	0.00	0.00	0.00	
1996	1.89	1.78	0.60	1.77	1.72	1.04	1.04	1.11	3.12	
1997	2.67	3.22	0.95	2.13	1.94	2.00	1.91	1.92	3.97	
1998	2.24	2.65	1.36	1.92	2.43	1.78	2.05	1.95	3.28	
1999	1.30	1.92	0.60	1.40	1.93	1.54	2.02	1.89	2.75	

	Συσχετίσεις πληθυσμού των συλληφθεισών αφιδών έως τις 30 Μαΐου									
	<i>A. gossypii</i>	<i>R. padi</i>	<i>R. maidis</i>	<i>M. persicae</i>	<i>S. avenae</i>	<i>A. fabae</i>	<i>S. graminum</i>	<i>B. brassicae</i>	<i>M. dirrhodum</i>	
συσ. Νοεμ.	0.3621	0.7676	0.6126	0.5145	0.8744	0.7033	0.7448	0.5962	0.2107	
συσ. Δεκ.	0.4741	0.1400	0.8115	0.5138	0.0367	-0.3352	-0.4755	-0.4062	-0.1181	
συσ. Ιαν.	0.4222	0.1413	0.6836	0.3037	-0.2878	-0.2252	-0.4827	-0.2141	-0.0659	
συσ. Φεβ.	-0.2792	-0.6258	0.3536	-0.2953	-0.0772	-0.7644	-0.5307	-0.5611	-0.6734	
συσ. Ιαν.-Φεβ.	0.1091	-0.2503	0.6106	0.0276	-0.2184	-0.5502	-0.5825	-0.4339	-0.4033	
συσ. Δεκ-Ιαν-Φεβ.	0.2464	-0.1165	0.7058	0.2063	-0.1330	-0.4912	-0.5642	-0.4392	-0.3134	
συσ. Μαρ	-0.6215	-0.5540	-0.1058	-0.6461	-0.3014	-0.5018	-0.1393	-0.2514	-0.7593	

	ελάχιστη θερμοκρασία					
	Νοέμβριος	Δεκέμβριος	Ιανουάριος	Φεβρουάριος	Ιαν-Φεβρ.	Μάρτιος
1993	1.00	-4.80	-7.40	-4.80	-6.10	-5.67
1994	0.20	0.00	-1.20	-1.00	-1.10	-0.73
1995	-1.40	-5.00	-4.40	-2.60	-3.50	-4.00
1996	-5.20	-2.00	-3.80	-1.60	-2.70	-2.47
1997	0.60	-2.40	-2.60	-5.40	-4.00	-3.47
1998	2.60	-1.00	-3.20	-1.80	-2.50	-2.00
1999	-2.60	-4.20	-3.80	-2.60	-3.20	-3.53

Υπόμνημα: Το μπλέ χρώμα δεικνύει συσχέτιση σε επίπεδο σημαντικότητας 5%, το κίτρινο χρώμα δεικνύει συσχέτιση σε επίπεδο σημαντικότητας 1% και το πράσινο χρώμα δεικνύει συσχέτιση σε επίπεδο σημαντικότητας 1%

Πίνακας 35: Συσχετίσεις ημερομηνίας σύλληψης του 50% του πληθυσμού των συλληφθεισών αφιδών με την ελάχιστη θερμοκρασία στη Θεσσαλονίκη για τους μήνες από Νοέμβριο-Μάρτιο για τις αφίδες *A. gossypii*, *R. padi*, *R. maidis*, *M. persicae*, *S. avenae*, *S. graminum*, *B. brassicae*, *M. dirhodum*

ΘΕΣΣΑΛΟΝΙΚΗ

	Ημερομηνία σύλληψης του 50% του πληθυσμού								
	<i>A. gossypii</i>	<i>R. padi</i>	<i>R. maidis</i>	<i>M. persicae</i>	<i>S. avenae</i>	<i>A. fabae</i>	<i>S. graminum</i>	<i>B. brassicae</i>	<i>M. dirhodum</i>
1993	223	153	230	202	146	146	146	146	146
1994	207	176	216	193	138	205	131	142	128
1995									
1996	216	267	221	209	160	221	310	160	143
1997	140	133	253	158	160	137	157	140	132
1998	236	145	235	133	147	137	139	145	136
1999	215	153	222	154	155	141	157	150	144

	Συσχετίσεις ημερομηνίας σύλληψης του 50% του πληθυσμού								
	<i>A. gossypii</i>	<i>R. padi</i>	<i>R. maidis</i>	<i>M. persicae</i>	<i>S. avenae</i>	<i>A. fabae</i>	<i>S. graminum</i>	<i>B. brassicae</i>	<i>M. dirhodum</i>
συσ. Νοεμ.	-0.0402	-0.8066	0.4753	-0.4876	-0.5601	-0.6150	-0.8382	-0.8504	-0.4257
συσ. Δεκ.	-0.0277	0.1990	-0.1287	-0.1029	-0.3509	0.4806	0.0000	-0.1914	-0.8168
συσ. Ιαν.	-0.3425	0.0325	-0.0390	-0.3021	-0.0812	0.3109	-0.0740	-0.2580	-0.8410
συσ. Φεβ.	0.5970	0.5162	-0.7637	0.0616	-0.3655	0.6288	0.2399	0.3918	-0.1990
συσ. Ιαν.-Φεβ.	0.1111	0.2981	-0.4354	-0.1525	-0.2468	0.5298	0.0837	0.0525	-0.6241
συσ. Δεκ-Ιαν-Φεβ.	0.0644	0.2725	-0.3388	-0.1398	-0.2936	0.5306	0.0561	-0.0348	-0.7178
συσ. Μαρ	0.1526	0.0780	-0.6856	0.0407	-0.2466	0.2816	-0.1288	0.0885	-0.1033

	ελάχιστη θερμοκρασία								
	Νοέμβριος	Δεκέμβριος	Ιανουάριος	Φεβρουάριος	Μαρτίος	Απρίλιος	Μάιος	Ιούνιος	Ιούλιος
1993	1.00	-4.80	-7.40	-4.80	-6.10	-5.67	-2.80		
1994	0.20	0.00	-1.20	-1.00	-1.10	-0.73	0.80		
1995	-1.40	-5.00	-4.40	-2.60	-3.50	-4.00	-1.40		
1996	-5.20	-2.00	-3.80	-1.60	-2.70	-2.47	-1.80		
1997	0.60	-2.40	-2.60	-5.40	-4.00	-3.47	-2.80		
1998	2.60	-1.00	-3.20	-1.80	-2.50	-2.00	-2.80		
1999	-2.60	-4.20	-3.80	-2.60	-3.20	-3.53	1.40		

Υπόμνημα: Το μπλέ χρώμα δεικνύει συσχέτιση σε επίπεδο σημαντικότητας 5%, το κίτρινο χρώμα δεικνύει συσχέτιση σε επίπεδο σημαντικότητας 1% και το πράσινο χρώμα δεικνύει συσχέτιση σε επίπεδο σημαντικότητας 1%

Πίνακας 36: Συσχετίσεις ημερομηνίας μεγίστου συλλήψεων των αφιδών με την ελάχιστη θερμοκρασία στη Θεσσαλονίκη για τους μήνες από Νοέμβριο-Μάρτιο για τις αφίδες *A. gossypii*, *R. padi*, *R. maidis*, *M. persicae*, *S. avenae*, *S. graminum*, *B. brassicae*, *M. dirhodum*

ΘΕΣΣΑΛΟΝΙΚΗ

	Ημερομηνία μεγίστου συλλήψεων (peak)									
	<i>A. gossypii</i>	<i>R. padi</i>	<i>R. maydis</i>	<i>M. persicae</i>	<i>S. avenae</i>	<i>A. fabae</i>	<i>S. graminum</i>	<i>B. brassicae</i>	<i>M. dirhodum</i>	
1993	147	147	141	147	147	147	147	147	147	
1994	198	133	220	206	131	129	119	136	131	
1995										
1996	219	207	206	208	159	148	311	160	142	
1997	140	132	224	123	160	125	123	136	130	
1998	243	153	230	132	145	130	130	145	145	
1999	218	155	218	135	160	132	154	150	145	

Συσχετίσεις ημερομηνίας μεγίστου συλλήψεων των αφιδών

	Συσχετίσεις ημερομηνίας μεγίστου συλλήψεων των αφιδών									
	<i>A. gossypii</i>	<i>R. padi</i>	<i>R. maydis</i>	<i>M. persicae</i>	<i>S. avenae</i>	<i>A. fabae</i>	<i>S. graminum</i>	<i>B. brassicae</i>	<i>M. dirhodum</i>	
συσ. Νοεμ.	-0.2418	-0.7798	-0.0396	-0.5317	-0.5198	-0.4850	-0.8461	-0.7302	-0.1050	
συσ. Δεκ.	0.4108	-0.0617	0.6638	0.4729	-0.5601	-0.4386	-0.0564	-0.3520	-0.5719	
συσ. Ιαν.	0.3330	-0.1996	0.8946	0.2681	-0.2484	-0.7271	-0.1653	-0.4457	-0.7386	
συσ. Φεβ.	0.8581	0.3864	0.4503	0.6584	-0.4389	0.0142	0.3009	0.2724	0.0614	
συσ. Ιαν.-Φεβ.	0.6669	0.0855	0.7924	0.5195	-0.3891	-0.4392	0.0605	-0.1272	-0.4208	
συσ. Δεκ-Ιαν-Φεβ.	0.5970	0.0347	0.7736	0.5209	-0.4655	-0.4546	0.0199	-0.2139	-0.4911	
συσ. Μαρ	0.3432	-0.0857	0.3016	0.3285	-0.1810	-0.2386	-0.0804	-0.0258	-0.1290	

ελάχιστη θερμοκρασία

	ελάχιστη θερμοκρασία					
	Νοέμβριος	Δεκέμβριος	Ιανουάριος	Φεβρουάριος	Ιαν-Φεβρ.	Μάρτιος
1993	1.00	-4.80	-7.40	-4.80	-6.10	-5.67
1994	0.20	0.00	-1.20	-1.00	-1.10	-0.73
1995	-1.40	-5.00	-4.40	-2.60	-3.50	-4.00
1996	-5.20	-2.00	-3.80	-1.60	-2.70	-2.47
1997	0.60	-2.40	-2.60	-5.40	-4.00	-3.47
1998	2.60	-1.00	-3.20	-1.80	-2.50	-2.00
1999	-2.60	-4.20	-3.80	-2.60	-3.20	-3.53

Υπόμνημα: Το μπλέ χρώμα δεικνύει συσχέτιση σε επίπεδο σημαντικότητας 5%, το κίτρινο χρώμα δεικνύει συσχέτιση σε επίπεδο σημαντικότητας 1% και το πράσινο χρώμα δεικνύει συσχέτιση σε επίπεδο σημαντικότητας 1%

Πίνακας 37: Συσχετίσεις ημερομηνίας πρώτης σύλληψης με τη μέγιστη θερμοκρασία στη Θεσσαλονίκη για τους μήνες από Νοέμβριο-Μάρτιο για τις αφίδες *A. gossypii*, *R. padi*, *R. maidis*, *M. persicae*, *S. avenae*, *S. graminum*, *B. brassicae*, *M. dirhodum*

ΘΕΣΣΑΛΟΝΙΚΗ

	Ημερομηνία πρώτης σύλληψης									
	<i>A. gossypii</i>	<i>R. padi</i>	<i>R. maidis</i>	<i>M. persicae</i>	<i>S. avenae</i>	<i>A. fabae</i>	<i>S. graminum</i>	<i>B. brassicae</i>	<i>M. dirhodum</i>	
1993	141	141	141	142	141	141	141	141	141	142
1994	103	23	23	23	97	100	23	134	97	
1995	106	106			107	106	106			
1996	120	110	137	106	110	129	136	125	119	
1997	119	112	128	111	111	114	112	122	111	
1998	109	112	110	110	111	114	112	117	109	
1999	109	120	115	106	125	112	121	120	113	

Συσχετίσεις πρώτης σύλληψης

	Συσχετίσεις πρώτης σύλληψης									
	<i>A. gossypii</i>	<i>R. padi</i>	<i>R. maidis</i>	<i>M. persicae</i>	<i>S. avenae</i>	<i>A. fabae</i>	<i>S. graminum</i>	<i>B. brassicae</i>	<i>M. dirhodum</i>	
συσ. Νοεμ.	0,1550	0,0399	0,0674	-0,0198	0,2842	0,3459	0,1837	0,2636	0,2781	
συσ. Δεκ.	0,1140	-0,0754	0,1776	-0,0917	-0,1886	0,1379	0,0997	-0,0738	-0,0868	
συσ. Ιαν.	-0,0176	0,0429	0,0065	0,1273	-0,1058	-0,2185	-0,0829	0,3695	0,1765	
συσ. Φεβ.	-0,0340	0,5713	0,8105	0,8851	0,1689	0,0005	0,4901	-0,4543	0,4877	
συσ. Ιαν-Φεβ.	-0,0279	0,3203	0,5266	0,6634	0,0252	-0,1277	0,2046	-0,0210	0,4437	
συσ. Δεκ-Ιαν-Φεβ.	0,0301	0,3117	0,6236	0,5170	-0,0728	-0,0669	0,2779	-0,0816	0,3241	
συσ. Μαρ	0,2104	-0,2507	-0,2296	-0,1416	-0,1959	0,0274	-0,3040	0,5742	0,1128	

μέγιστη θερμοκρασία

	μέγιστη θερμοκρασία									
	Νοέμβριος	Δεκέμβριος	Ιανουάριος	Φεβρουάριος	Ιαν-Φεβρ.	Δεκ-Ιαν-Φεβρ	Μάρτιος			
1993	22,60	18,10	16,60	18,40	17,50	17,70	21,60			
1994	22,20	19,40	15,40	15,00	15,20	16,60	21,20			
1995	21,40	18,00	20,40	22,40	21,40	20,27	21,20			
1996	24,00	22,60	13,20	17,40	15,30	17,73	16,60			
1997	19,80	21,40	17,40	18,20	17,80	19,00	20,00			
1998	20,60	16,60	15,00	19,20	17,10	16,93	19,00			
1999	23,60	19,60	13,40	18,40	15,90	17,13	10,80			

Υπόμνημα: Το μπλε χρώμα δεικνύει συσχέτιση σε επίπεδο σημαντικότητας 5%, το κίτρινο χρώμα δεικνύει συσχέτιση σε επίπεδο σημαντικότητας 1% και το πράσινο χρώμα δεικνύει συσχέτιση σε επίπεδο σημαντικότητας 1%

Πίνακας 38: Συσχετίσεις πληθυσμού (σε logN+1) των συλληφθεισών αφιδών έως τις 20 Μαΐου με τη μέγιστη θερμοκρασία στη Θεσσαλονίκη για τους μήνες από Νοέμβριο-Μάρτιο για τις αφίδες *A. gossypii*, *R. padi*, *R. maidis*, *M. persicae*, *S. avenae*, *S. graminum*, *B. brassicae*, *M. dirhodum*

ΘΕΣΣΑΛΟΝΙΚΗ

	Πληθυσμός (σε log N+1) των συλληφθεισών αφιδών έως τις 20 Μαΐου									
	<i>A. gossypii</i>	<i>R. padi</i>	<i>R. maydis</i>	<i>M. persicae</i>	<i>S. avenae</i>	<i>A. fabae</i>	<i>S. graminum</i>	<i>B. brassicae</i>	<i>M. dirhodum</i>	
1993	0,00	0,00	0,00	0,00	0,00	0,00	0,00	0,00	0,00	0,00
1994	1,73	2,34	1,11	1,88	2,09	1,20	1,79	1,11	2,41	2,41
1995	1,99	1,85	0,00	0,00	1,63	1,94	2,19	0,00	0,00	0,00
1996	1,74	1,46	0,60	1,72	1,04	0,30	0,60	0,30	2,57	2,57
1997	2,56	3,18	0,95	2,10	1,87	1,93	1,88	1,83	3,97	3,97
1998	2,21	2,47	1,15	1,88	2,01	1,60	1,96	1,54	3,06	3,06
1999	1,18	1,51	0,30	1,32	1,34	1,30	1,53	1,38	2,24	2,24

	Συσχετίσεις πληθυσμού των συλληφθεισών αφιδών έως τις 20 Μαΐου									
	<i>A. gossypii</i>	<i>R. padi</i>	<i>R. maydis</i>	<i>M. persicae</i>	<i>S. avenae</i>	<i>A. fabae</i>	<i>S. graminum</i>	<i>B. brassicae</i>	<i>M. dirhodum</i>	
συσ. Νοεμ.	-0,5879	-0,6611	-0,4163	-0,1885	-0,5267	-0,7073	-0,5987	-0,4710	-0,3049	-0,3049
συσ. Δεκ.	0,2004	0,1613	0,1200	0,4344	-0,0484	-0,2094	-0,2414	0,0688	0,4414	0,4414
συσ. Ιαν.	0,1694	0,1198	-0,3459	-0,5597	0,0899	0,4707	0,3638	-0,3092	-0,4764	-0,4764
συσ. Φεβ.	0,1144	-0,0792	-0,5717	-0,6104	-0,0683	0,3973	0,2799	-0,3344	-0,4783	-0,4783
συσ. Ιαν.-Φεβ.	0,1583	0,0293	-0,4979	-0,6431	0,0173	0,4809	0,3576	-0,3538	-0,5261	-0,5261
συσ. Δεκ-Ιαν-Φεβ.	0,2806	0,1181	-0,4830	-0,4751	-0,0068	0,4167	0,2643	-0,3520	-0,3427	-0,3427
συσ. Μαρ	0,0600	0,0564	0,0882	-0,2615	0,0156	0,0303	0,0166	-0,3082	-0,2869	-0,2869

	μέγιστη θερμοκρασία						
	Νοέμβριος	Δεκέμβριος	Ιανουάριος	Φεβρουάριος	Ιαν-Φεβρ.	Δεκ-Ιαν-Φεβρ	Μάρτιος
1993	22,60	18,10	16,60	18,40	17,50	17,70	21,60
1994	22,20	19,40	15,40	15,00	15,20	16,60	21,20
1995	21,40	18,00	20,40	22,40	21,40	20,27	21,20
1996	24,00	22,60	13,20	17,40	15,30	17,73	16,60
1997	19,80	21,40	17,40	18,20	17,80	19,00	20,00
1998	20,60	16,60	15,00	19,20	17,10	16,93	19,00
1999	23,60	19,60	13,40	18,40	15,90	17,13	10,80

Υπόμνημα: Το μπλέ χρώμα δεικνύει συσχέτιση σε επίπεδο σημαντικότητας 5%, το κίτρινο χρώμα δεικνύει συσχέτιση σε επίπεδο σημαντικότητας 1% και το πράσινο χρώμα δεικνύει συσχέτιση σε επίπεδο σημαντικότητας 1%

Πίνακας 39: Συσχετίσεις πληθυσμού (σε logN+1) των συλληφθεισών αφιδών έως τις 10 Μαΐου με την μέγιστη θερμοκρασία στη Θεσσαλονίκη για τους μήνες από Νοέμβριο-Μάρτιο για τις αφίδες *A. gossypii*, *R. padi*, *R. maidis*, *M. persicae*, *S. avenae*, *S. graminum*, *B. brassicae*, *M. dirhodum*

ΘΕΣΣΑΛΟΝΙΚΗ

	Πληθυσμός (σε log N+1) των συλληφθεισών αφιδών έως τις 10 Μαΐου									
	<i>A. gossypii</i>	<i>R. padi</i>	<i>R. maydis</i>	<i>M. persicae</i>	<i>S. avenae</i>	<i>A. fabae</i>	<i>S. graminum</i>	<i>B. brassicae</i>	<i>M. dirhodum</i>	
1993	0,00	0,00	0,00	0,00	0,00	0,00	0,00	0,00	0,00	0,00
1994	1,34	2,17	1,00	1,79	1,80	0,90	1,69	0,00	0,00	2,28
1995	1,95	1,81	0,00	0,00	1,63	1,88	2,13	0,00	0,00	0,00
1996	1,43	1,15	0,00	1,36	0,60	0,30	0,00	0,30	0,00	1,52
1997	2,06	2,70	0,48	1,86	1,56	1,59	1,62	1,28	0,00	3,53
1998	2,01	1,97	1,00	1,48	1,11	1,32	1,48	1,11	0,00	2,65
1999	0,85	1,04	0,30	0,85	0,78	0,90	0,95	1,00	0,00	1,46

	Συσχετίσεις πληθυσμού των συλληφθεισών αφιδών έως τις 10 Μαΐου									
	<i>A. gossypii</i>	<i>R. padi</i>	<i>R. maydis</i>	<i>M. persicae</i>	<i>S. avenae</i>	<i>A. fabae</i>	<i>S. graminum</i>	<i>B. brassicae</i>	<i>M. dirhodum</i>	
συσ. Νοεμ.	-0,6239	-0,6943	-0,4460	-0,2680	-0,5629	-0,7169	-0,6804	-0,4266	-0,4920	
συσ. Δεκ.	0,0702	0,1245	-0,3119	0,4307	-0,0129	-0,2271	-0,3405	0,0908	0,3014	
συσ. Ιαν.	0,2902	0,2611	-0,2184	-0,4495	0,4204	0,5942	0,5805	-0,2813	-0,3112	
συσ. Φεβ.	0,2739	-0,0464	-0,4655	-0,6544	0,0209	0,5234	0,3052	0,0298	-0,4685	
συσ. Ιαν.-Φεβ.	0,3114	0,1290	-0,3684	-0,6013	0,2570	0,6184	0,4976	-0,1494	-0,4242	
συσ. Δεκ-Ιαν.-Φεβ.	0,3795	0,2080	-0,5708	-0,4310	0,2755	0,5583	0,3653	-0,1157	-0,3054	
συσ. Μαρ	0,1448	0,2031	0,1189	-0,0922	0,2696	0,1368	0,2626	-0,4668	-0,0933	

	μέγιστη θερμοκρασία						
	Νοέμβριος	Δεκέμβριος	Ιανουάριος	Φεβρουάριος	Ιαν-Φεβρ.	Δεκ-Ιαν-Φεβρ	Μάρτιος
1993	22,60	18,10	16,60	18,40	17,50	17,70	21,60
1994	22,20	19,40	15,40	15,00	15,20	16,60	21,20
1995	21,40	18,00	20,40	22,40	21,40	20,27	21,20
1996	24,00	22,60	13,20	17,40	15,30	17,73	16,60
1997	19,80	21,40	17,40	18,20	17,80	19,00	20,00
1998	20,60	16,60	15,00	19,20	17,10	16,93	19,00
1999	23,60	19,60	13,40	18,40	15,90	17,13	10,80

Υπόμνημα: Το μπλέ χρώμα δεικνύει συσχέτιση σε επίπεδο σημαντικότητας 5%, το κίτρινο χρώμα δεικνύει συσχέτιση σε επίπεδο σημαντικότητας 1% και το πράσινο χρώμα δεικνύει συσχέτιση σε επίπεδο σημαντικότητας 1%

Πίνακας 40. Συσχετίσεις πληθυσμού (σε log_{N+1}) των συλληφθεισών αφιδών έως τις 30 Μαΐου με τη μέγιστη θερμοκρασία στη Θεσσαλονίκη για τους μήνες από Νοέμβριο-Μάρτιο για τις αφίδες *A. gossypii*, *R. padi*, *R. maidis*, *M. persicae*, *S. avenae*, *S. graminum*, *B. brassicae*, *M. dirhodum*

ΘΕΣΣΑΛΟΝΙΚΗ

	Πληθυσμός (σε log N+1) των συλληφθεισών αφιδών έως τις 30 Μαΐου									
	<i>A. gossypii</i>	<i>R. padi</i>	<i>R. maidis</i>	<i>M. persicae</i>	<i>S. avenae</i>	<i>A. fabae</i>	<i>S. graminum</i>	<i>B. brassicae</i>	<i>M. dirhodum</i>	
1993	1,52	2,47	0,48	1,79	2,38	1,72	2,52	1,73	3,03	
1994	1,77	2,35	1,11	1,90	2,16	1,20	1,79	1,26	2,42	
1995	0,00	0,00	0,00	0,00	0,00	0,00	0,00	0,00	0,00	
1996	1,89	1,78	0,60	1,77	1,72	1,04	1,04	1,11	3,12	
1997	2,67	3,22	0,95	2,13	1,94	2,00	1,91	1,92	3,97	
1998	2,24	2,65	1,36	1,92	2,43	1,78	2,05	1,95	3,28	
1999	1,30	1,92	0,60	1,40	1,93	1,54	2,02	1,89	2,75	

Συσχετίσεις πληθυσμού των συλληφθεισών αφιδών έως τις 30 Μαΐου

	Συσχετίσεις πληθυσμού των συλληφθεισών αφιδών έως τις 30 Μαΐου									
	<i>A. gossypii</i>	<i>R. padi</i>	<i>R. maidis</i>	<i>M. persicae</i>	<i>S. avenae</i>	<i>A. fabae</i>	<i>S. graminum</i>	<i>B. brassicae</i>	<i>M. dirhodum</i>	
συσ. Νοεμ.	-0,8297	-0,9595	-0,7000	-0,7987	-0,4161	-0,7642	-0,3486	-0,5698	-0,6584	
συσ. Δεκ.	0,1729	-0,2163	-0,4203	0,0593	-0,9415	-0,4031	-0,7459	-0,5227	0,2336	
συσ. Ιαν.	0,5178	0,9000	0,2055	0,7313	0,4484	0,7017	0,5732	0,3902	0,5048	
συσ. Φεβ.	0,1546	0,2161	-0,0992	-0,1163	0,2154	0,6611	0,3704	0,7578	0,5803	
συσ. Ιαν.-Φεβ.	0,4800	0,8005	0,0872	0,4626	0,4682	0,9413	0,6597	0,7747	0,7446	
συσ. Δεκ-Ιαν-Φεβ.	0,5777	0,5341	-0,2796	0,4654	-0,3814	0,5013	-0,0431	0,2500	0,8688	
συσ. Μαρ	0,4406	0,5940	0,3347	0,8053	0,5269	0,1908	0,2425	-0,1496	0,1871	

μέγιστη θερμοκρασία

	μέγιστη θερμοκρασία									
	Νοέμβριος	Δεκέμβριος	Ιανουάριος	Φεβρουάριος	Ιαν-Φεβρ.	Δεκ-Ιαν-Φεβρ	Μάρτιος			
1993	22,60	18,10	16,60	18,40	17,50	17,70	21,60			
1994	22,20	19,40	15,40	15,00	15,20	16,60	21,20			
1995	21,40	18,00	20,40	22,40	21,40	20,27	21,20			
1996	24,00	22,60	13,20	17,40	15,30	17,73	16,60			
1997	19,80	21,40	17,40	18,20	17,80	19,00	20,00			
1998	20,60	16,60	15,00	19,20	17,10	16,93	19,00			
1999	23,60	19,60	13,40	18,40	15,90	17,13	10,80			

Υπόμνημα: Το μπλέ χρώμα δεικνύει συσχέτιση σε επίπεδο σημαντικότητας 5%, το κίτρινο χρώμα δεικνύει συσχέτιση σε επίπεδο σημαντικότητας 1% και το πράσινο χρώμα δεικνύει συσχέτιση σε επίπεδο σημαντικότητας 1%

ΘΕΣΣΑΛΟΝΙΚΗ

Ημερομηνία σύλληψης του 50% του πληθυσμού									
	<i>A. gossypii</i>	<i>R. padi</i>	<i>R. maidis</i>	<i>M. persicae</i>	<i>S. avenae</i>	<i>A. fabae</i>	<i>S. graminum</i>	<i>B. brassicae</i>	<i>M. dirhodum</i>
1993	223	153	230	202	146	146	146	146	146
1994	207	176	216	193	138	205	131	142	128
1995									
1996	216	267	221	209	160	221	310	160	143
1997	140	133	253	158	160	137	157	140	132
1998	236	145	235	133	147	137	139	145	136
1999	215	153	222	154	155	141	157	150	144

Συσχετίσεις ημερομηνίας σύλληψης του 50% του πληθυσμού									
	<i>A. gossypii</i>	<i>R. padi</i>	<i>R. maidis</i>	<i>M. persicae</i>	<i>S. avenae</i>	<i>A. fabae</i>	<i>S. graminum</i>	<i>B. brassicae</i>	<i>M. dirhodum</i>
συσ. Νοεμ.	0,5288	0,6749	-0,8221	0,5941	0,0632	0,5452	0,5475	0,7982	0,6364
συσ. Δεκ.	-0,5572	0,6088	0,0155	0,4609	0,6834	0,5383	0,7258	0,4487	0,0023
συσ. Ιαν.	-0,5746	-0,6368	0,7044	-0,0692	-0,1919	-0,4489	-0,5621	-0,8100	-0,3986
συσ. Φεβ.	0,0981	-0,3481	0,5499	-0,5584	0,4658	-0,7524	-0,0340	0,0840	0,5458
συσ. Ιαν.-Φεβ.	-0,3591	-0,6921	0,8717	-0,4104	0,1589	-0,8143	-0,4349	-0,5411	0,0585
συσ. Δεκ-Ιαν-Φεβ.	-0,7964	-0,1027	0,7952	0,0242	0,7243	-0,2723	0,2276	-0,1035	0,0545
συσ. Μαρ	-0,1704	-0,1572	0,2849	0,2945	-0,4885	0,0918	-0,2736	-0,5217	-0,4594

μέγιστη θερμοκρασία							
	Νοέμβριος	Δεκέμβριος	Ιανουάριος	Φεβρουάριος	Ιαν-Φεβρ.	Δεκ-Ιαν-Φεβρ	Μάρτιος
1993	22,60	18,10	16,60	18,40	17,50	17,70	21,60
1994	22,20	19,40	15,40	15,00	15,20	16,60	21,20
1995	21,40	18,00	20,40	22,40	21,40	20,27	21,20
1996	24,00	22,60	13,20	17,40	15,30	17,73	16,60
1997	19,80	21,40	17,40	18,20	17,80	19,00	20,00
1998	20,60	16,60	15,00	19,20	17,10	16,93	19,00
1999	23,60	19,60	13,40	18,40	15,90	17,13	10,80

Υπόμνημα: Το μπλέ χρώμα δεικνύει συσχέτιση σε επίπεδο σημαντικότητας 5%, το κίτρινο χρώμα δεικνύει συσχέτιση σε επίπεδο σημαντικότητας 1% και το πράσινο χρώμα δεικνύει συσχέτιση σε επίπεδο σημαντικότητας 1%

Πίνακας 42: Συσχετίσεις ημερομηνίας μεγίστου συλλήψεων των αφιδών με τη μέγιστη θερμοκρασία στη Θεσσαλονίκη για τους μήνες από Νοέμβριο-Μάρτιο για τις αφίδες *A. gossypii*, *R. padi*, *R. maidis*, *M. persicae*, *S. avenae*, *S. graminum*, *B. brassicae*, *M. dirhodum*

ΘΕΣΣΑΛΟΝΙΚΗ

	Ημερομηνία μεγίστου συλλήψεων (peak)									
	<i>A. gossypii</i>	<i>R. padi</i>	<i>R. maidis</i>	<i>M. persicae</i>	<i>S. avenae</i>	<i>A. fabae</i>	<i>S. graminum</i>	<i>B. brassicae</i>	<i>M. dirhodum</i>	
1993	147	147	141	147	147	147	147	147	147	
1994	198	133	220	206	131	129	119	136	131	
1995										
1996	219	207	206	208	159	148	311	160	142	
1997	140	132	224	123	160	125	123	136	130	
1998	243	153	230	132	145	130	130	145	145	
1999	218	155	218	135	160	132	154	150	145	

Συσχετίσεις ημερομηνίας μεγίστου συλλήψεων των αφιδών

	Συσχετίσεις ημερομηνίας μεγίστου συλλήψεων των αφιδών									
	<i>A. gossypii</i>	<i>R. padi</i>	<i>R. maidis</i>	<i>M. persicae</i>	<i>S. avenae</i>	<i>A. fabae</i>	<i>S. graminum</i>	<i>B. brassicae</i>	<i>M. dirhodum</i>	
συσ. Νοεμ.	0,3215	0,6538	-0,3317	0,5656	0,1368	0,6905	0,6549	0,7543	0,4721	
συσ. Δεκ.	-0,2194	0,4593	0,1535	0,4131	0,5416	0,1800	0,6336	0,2792	-0,4367	
συσ. Ιαν.	-0,8164	-0,7352	-0,2697	-0,4225	-0,2144	-0,3146	-0,6370	-0,7550	-0,4423	
συσ. Φεβ.	0,0391	0,1181	-0,1237	-0,7975	0,5947	0,0834	-0,0241	0,2979	0,6238	
συσ. Ιαν.-Φεβ.	-0,5748	-0,4643	-0,2779	-0,8240	0,2253	-0,1775	-0,4836	-0,3631	0,0766	
συσ. Δεκ-Ιαν-Φεβ.	-0,7024	-0,0255	-0,1186	-0,3875	0,6631	-0,0060	0,1055	-0,0880	-0,3030	
συσ. Μαρ	-0,5008	-0,3945	-0,3235	0,1457	-0,6026	0,0111	-0,3070	-0,5298	-0,3767	

μέγιστη θερμοκρασία

	μέγιστη θερμοκρασία									
	Νοέμβριος	Δεκέμβριος	Ιανουάριος	Φεβρουάριος	Ιαν-Φεβρ.	Δεκ-Ιαν-Φεβρ	Μάρτιος			
1993	22,60	18,10	16,60	18,40	17,50	17,70	21,60			
1994	22,20	19,40	15,40	15,00	15,20	16,60	21,20			
1995	21,40	18,00	20,40	22,40	21,40	20,27	21,20			
1996	24,00	22,60	13,20	17,40	15,30	17,73	16,60			
1997	19,80	21,40	17,40	18,20	17,80	19,00	20,00			
1998	20,60	16,60	15,00	19,20	17,10	16,93	19,00			
1999	23,60	19,60	13,40	18,40	15,90	17,13	10,80			

Υπόμνημα: Το μπλέ χρώμα δεικνύει συσχέτιση σε επίπεδο σημαντικότητας 5%, το κίτρινο χρώμα δεικνύει συσχέτιση σε επίπεδο σημαντικότητας 1% και το πράσινο χρώμα δεικνύει συσχέτιση σε επίπεδο σημαντικότητας 1%

Πίνακας 43: Συσχετίσεις ημερομηνίας πρώτης σύλληψης με τη μέση μέγιστη θερμοκρασία στη Θεσσαλονίκη για τους μήνες από Νοέμβριο-Μάρτιο για τις αφίδες *A. gossypii*, *R. padi*, *R. maidis*, *M. persicae*, *S. avenae*, *S. graminum*, *B. brassicae*, *M. dirhodum*

ΘΕΣΣΑΛΟΝΙΚΗ

	Ημερομηνία πρώτης σύλληψης									
	<i>A. gossypii</i>	<i>R. padi</i>	<i>R. maidis</i>	<i>M. persicae</i>	<i>S. avenae</i>	<i>A. fabae</i>	<i>S. graminum</i>	<i>B. brassicae</i>	<i>M. dirhodum</i>	
1993	141	141	141	142	141	141	141	141	141	142
1994	103	23	23	23	97	100	23	134	97	
1995	106	106			107	106	106			
1996	120	110	137	106	110	129	136	125	119	
1997	119	112	128	111	111	114	112	122	111	
1998	109	112	110	110	111	114	112	117	109	
1999	109	120	115	106	125	112	121	120	113	

Συσχετίσεις πρώτης σύλληψης

	Συσχετίσεις πρώτης σύλληψης									
	<i>A. gossypii</i>	<i>R. padi</i>	<i>R. maidis</i>	<i>M. persicae</i>	<i>S. avenae</i>	<i>A. fabae</i>	<i>S. graminum</i>	<i>B. brassicae</i>	<i>M. dirhodum</i>	
συσ. Νοεμ.	0,6310	0,9078	0,8305	0,9275	0,7637	0,5575	0,7934	-0,0058	0,7493	
συσ. Δεκ.	0,5541	0,8107	0,9337	0,8692	0,3757	0,6008	0,8437	-0,1489	0,6498	
συσ. Ιαν.	-0,8676	-0,6138	-0,5435	-0,6612	-0,8473	-0,8581	-0,5894	-0,6447	-0,9620	
συσ. Φεβ.	-0,8742	-0,3528	-0,3419	-0,4417	-0,7966	-0,8142	-0,3505	-0,8289	-0,8763	
συσ. Ιαν.-Φεβ.	-0,9014	-0,4874	-0,4444	-0,5544	-0,8480	-0,8630	-0,4747	-0,7528	-0,9311	
συσ. Δεκ-Ιαν-Φεβ.	-0,7690	-0,2609	-0,1846	-0,3219	-0,7676	-0,7149	-0,2376	-0,8491	-0,7917	
συσ. Μαρ	-0,9326	-0,5819	-0,6296	-0,6869	-0,7237	-0,9676	-0,6241	-0,5543	-0,9310	

μέση μέγιστη θερμοκρασία

	μέση μέγιστη θερμοκρασία				
	Νοέμβριος	Δεκέμβριος	Ιανουάριος	Φεβρουάριος	Μάρτιος
1993	16,20	9,80	0,00	-0,30	3,17
1994	7,10	4,50	10,10	8,80	7,80
1995	13,60	9,80	7,30	11,90	9,67
1996	10,80	10,10	6,90	7,60	8,20
1997	14,60	10,10	9,50	9,90	9,83
1998	12,70	8,80	8,30	11,20	9,43
1999	13,30	7,20	8,10	8,30	7,87

Υπόμνημα: Το μπλε χρώμα δεικνύει συσχέτιση σε επίπεδο σημαντικότητας 5%, το κίτρινο χρώμα δεικνύει συσχέτιση σε επίπεδο σημαντικότητας 1% και το πράσινο χρώμα δεικνύει συσχέτιση σε επίπεδο σημαντικότητας 1%

Πίνακας 44: Συσχετίσεις πληθυσμού (σε log(N+1)) των συλληφθεισών αφιδών έως τις 20 Μαΐου με τη μέση μέγιστη θερμοκρασία στη Θεσσαλονίκη για τους μήνες από Νοέμβριο-Μάρτιο για τις αφίδες *A. gossypii*, *R. padi*, *R. maidis*, *M. persicae*, *S. avenae*, *S. graminum*, *B. brassicae*, *M. dirhodum*

ΘΕΣΣΑΛΟΝΙΚΗ

	Πληθυσμός (σε log N+1) των συλληφθεισών αφιδών έως τις 20 Μαΐου									
	<i>A. gossypii</i>	<i>R. padi</i>	<i>R. maidis</i>	<i>M. persicae</i>	<i>S. avenae</i>	<i>A. fabae</i>	<i>S. graminum</i>	<i>B. brassicae</i>	<i>M. dirhodum</i>	
1993	0,00	0,00	0,00	0,00	0,00	0,00	0,00	0,00	0,00	
1994	1,73	2,34	1,11	1,88	2,09	1,20	1,79	1,11	2,41	
1995	1,99	1,85	0,00	0,00	1,63	1,94	2,19	0,00	0,00	
1996	1,74	1,46	0,60	1,72	1,04	0,30	0,60	0,30	2,57	
1997	2,56	3,18	0,95	2,10	1,87	1,93	1,88	1,83	3,97	
1998	2,21	2,47	1,15	1,88	2,01	1,60	1,96	1,54	3,06	
1999	1,18	1,51	0,30	1,32	1,34	1,30	1,53	1,38	2,24	

	Συσχετίσεις πληθυσμού των συλληφθεισών αφιδών έως τις 20 Μαΐου									
	<i>A. gossypii</i>	<i>R. padi</i>	<i>R. maidis</i>	<i>M. persicae</i>	<i>S. avenae</i>	<i>A. fabae</i>	<i>S. graminum</i>	<i>B. brassicae</i>	<i>M. dirhodum</i>	
συσ. Νοεμ.	-0,3162	-0,3487	-0,5711	-0,5181	-0,5417	-0,0299	-0,2688	-0,1466	-0,3117	
συσ. Δεκ.	0,0346	-0,1762	-0,3968	-0,3151	-0,4210	-0,0914	-0,2832	-0,3214	-0,1489	
συσ. Ιαν.	0,8628	0,9093	0,6852	0,7314	0,9440	0,7283	0,8193	0,6771	0,6984	
συσ. Φεβ.	0,9082	0,8307	0,4445	0,4305	0,9004	0,8579	0,9171	0,4486	0,4394	
συσ. Ιαν.-Φεβ.	0,8126	0,8822	0,5728	0,5865	0,9521	0,8269	0,9031	0,5713	0,5761	
συσ. Δεκ-Ιαν-Φεβ.	0,9051	0,8746	0,4751	0,5141	0,8620	0,8318	0,8628	0,4964	0,5537	
συσ. Μαρ	0,6771	0,7448	0,3767	0,4017	0,8723	0,8194	0,9004	0,5266	0,3767	

	μέση μέγιστη θερμοκρασία					
	Νοέμβριος	Δεκέμβριος	Ιανουάριος	Φεβρουάριος	Ιαν-Φεβρ.	Δεκ-Ιαν-Φεβρ
1993	16,20	9,80	0,00	-0,30	-0,15	3,17
1994	7,10	4,50	10,10	8,80	9,45	7,80
1995	13,60	9,80	7,30	11,90	9,60	9,67
1996	10,80	10,10	6,90	7,60	7,25	8,20
1997	14,60	10,10	9,50	9,90	9,70	9,83
1998	12,70	8,80	8,30	11,20	9,75	9,43
1999	13,30	7,20	8,10	8,30	8,20	7,87

Υπόμνημα: Το μπλέ χρώμα δεικνύει συσχέτιση σε επίπεδο σημαντικότητας 5%, το κίτρινο χρώμα δεικνύει συσχέτιση σε επίπεδο σημαντικότητας 1% και το πράσινο χρώμα δεικνύει συσχέτιση σε επίπεδο σημαντικότητας 1%

Πίνακας 45: Συσχετίσεις πληθυσμού (σε log(N+1)) των συλληφθεισών αφιδών έως τις 10 Μαΐου με την μέση μέγιστη θερμοκρασία στη Θεσσαλονίκη για τους μήνες από Νοέμβριο-Μάρτιο για τις αφίδες *A. gossypii*, *R. padi*, *R. maidis*, *M. persicae*, *S. avenae*, *S. graminum*, *B. brassicae*, *M. dirhodum*

ΘΕΣΣΑΛΟΝΙΚΗ

	Πληθυσμός (σε log N+1) των συλληφθεισών αφιδών έως τις 10 Μαΐου									
	<i>A. gossypii</i>	<i>R. padi</i>	<i>R. maidis</i>	<i>M. persicae</i>	<i>S. avenae</i>	<i>A. fabae</i>	<i>S. graminum</i>	<i>B. brassicae</i>	<i>M. dirhodum</i>	
1993	0,00	0,00	0,00	0,00	0,00	0,00	0,00	0,00	0,00	
1994	1,34	2,17	1,00	1,79	1,80	1,80	0,90	1,69	0,00	
1995	1,95	1,81	0,00	0,00	1,63	1,88	2,13	0,00	0,00	
1996	1,43	1,15	0,00	1,36	0,60	0,30	0,00	0,30	1,52	
1997	2,06	2,70	0,48	1,86	1,56	1,59	1,62	1,28	3,53	
1998	2,01	1,97	1,00	1,48	1,11	1,32	1,48	1,11	2,65	
1999	0,85	1,04	0,30	0,85	0,78	0,90	0,95	1,00	1,46	

	Συσχετίσεις πληθυσμού των συλληφθεισών αφιδών έως τις 10 Μαΐου									
	<i>A. gossypii</i>	<i>R. padi</i>	<i>R. maidis</i>	<i>M. persicae</i>	<i>S. avenae</i>	<i>A. fabae</i>	<i>S. graminum</i>	<i>B. brassicae</i>	<i>M. dirhodum</i>	
συσ. Νοεμ.	-0,2442	-0,3820	-0,5379	-0,5683	-0,4952	0,0180	-0,2161	0,2710	-0,3047	
συσ. Δεκ.	0,1227	-0,1943	-0,6461	-0,3516	-0,3868	0,0340	-0,2926	0,1568	-0,2092	
συσ. Ιαν.	0,7703	0,8764	0,6007	0,7335	0,8336	0,6511	0,6805	0,4350	0,7091	
συσ. Φεβ.	0,9193	0,8261	0,4057	0,4141	0,8112	0,8590	0,7896	0,3854	0,4543	
συσ. Ιαν.-Φεβ.	0,9814	0,8784	0,5112	0,5782	0,8498	0,7908	0,7658	0,4220	0,5895	
συσ. Δεκ-Ιαν-Φεβ.	0,9634	0,8641	0,3355	0,4944	0,7661	0,8323	0,7073	0,4862	0,5493	
συσ. Μαρ	0,6295	0,7532	0,4700	0,4039	0,8599	0,7525	0,8212	0,2811	0,4155	

	μέση μέγιστη θερμοκρασία					
	Νοέμβριος	Δεκέμβριος	Ιανουάριος	Φεβρουάριος	Ιαν-Φεβρ.	Δεκ-Ιαν-Φεβρ
1993	16,20	9,80	0,00	-0,30	-0,15	3,17
1994	7,10	4,50	10,10	8,80	9,45	7,80
1995	13,60	9,80	7,30	11,90	9,80	9,67
1996	10,80	10,10	6,90	7,60	7,25	8,20
1997	14,60	10,10	9,50	9,90	9,70	9,83
1998	12,70	8,80	8,30	11,20	9,75	9,43
1999	13,30	7,20	8,10	8,30	8,20	7,87

Υπόμνημα: Το μπλέ χρώμα δεικνύει συσχέτιση σε επίπεδο σημαντικότητας 5%, το κίτρινο χρώμα δεικνύει συσχέτιση σε επίπεδο σημαντικότητας 1% και το πράσινο χρώμα δεικνύει συσχέτιση σε επίπεδο σημαντικότητας 1%

Πίνακας 46: Συσχετίσεις πληθυσμού (σε log(N+1)) των συλληφθεισών αφίδων έως τις 30 Μαΐου με τη μέση μέγιστη θερμοκρασία στη Θεσσαλονίκη για τους μήνες από Νοέμβριο-Μάρτιο για τις αφίδες *A. gossypii*, *R. padi*, *R. maidis*, *M. persicae*, *S. avenae*, *S. graminum*, *B. brassicae*, *M. dirhodum*

ΘΕΣΣΑΛΟΝΙΚΗ

	Πληθυσμός (σε log N+1) των συλληφθεισών αφίδων έως τις 30 Μαΐου									
	<i>A. gossypii</i>	<i>R. padi</i>	<i>R. maidis</i>	<i>M. persicae</i>	<i>S. avenae</i>	<i>A. fabae</i>	<i>S. graminum</i>	<i>B. brassicae</i>	<i>M. dirhodum</i>	
1993	1,52	2,47	0,48	1,79	2,38	1,72	2,52	1,73	3,03	
1994	1,77	2,35	1,11	1,90	2,16	1,20	1,79	1,26	2,42	
1995	0,00	0,00	0,00	0,00	0,00	0,00	0,00	0,00	0,00	
1996	1,89	1,78	0,60	1,77	1,72	1,04	1,04	1,11	3,12	
1997	2,67	3,22	0,95	2,13	1,94	2,00	1,91	1,92	3,97	
1998	2,24	2,65	1,36	1,92	2,43	1,78	2,05	1,95	3,28	
1999	1,30	1,92	0,60	1,40	1,93	1,54	2,02	1,89	2,75	

Συσχετίσεις πληθυσμού των συλληφθεισών αφίδων έως τις 30 Μαΐου

	Συσχετίσεις πληθυσμού των συλληφθεισών αφίδων έως τις 30 Μαΐου									
	<i>A. gossypii</i>	<i>R. padi</i>	<i>R. maidis</i>	<i>M. persicae</i>	<i>S. avenae</i>	<i>A. fabae</i>	<i>S. graminum</i>	<i>B. brassicae</i>	<i>M. dirhodum</i>	
συσ. Νοεμ.	0,0637	0,3591	-0,4078	-0,0320	0,2112	0,7515	0,5849	0,7121	0,5918	
συσ. Δεκ.	0,3857	0,2269	-0,3359	0,2392	-0,1399	0,3945	-0,0404	0,2540	0,7841	
συσ. Ιαν.	0,4365	0,1349	0,6420	0,2099	-0,3647	-0,1232	-0,4768	-0,0604	0,0426	
συσ. Φεβ.	0,5400	0,1765	0,7319	0,2325	-0,2513	0,0081	-0,4461	0,1017	0,2012	
συσ. Ιαν.-Φεβ.	0,4984	0,1591	0,6998	0,2252	-0,3099	-0,0851	-0,4678	0,0251	0,1278	
συσ. Δεκ-Ιαν-Φεβ.	0,6511	0,2401	0,6423	0,3143	-0,3739	0,0635	-0,5114	0,1055	0,3793	
συσ. Μαρ	0,1855	0,0784	0,5412	-0,0150	-0,2728	-0,0666	-0,2435	0,0701	-0,1483	

μέση μέγιστη θερμοκρασία

	μέση μέγιστη θερμοκρασία			
	Νοέμβριος	Δεκέμβριος	Ιανουάριος	Φεβρουάριος
1993	16,20	9,80	0,00	-0,30
1994	7,10	4,50	10,10	8,80
1995	13,60	9,80	7,30	11,90
1996	10,80	10,10	6,90	7,60
1997	14,60	10,10	9,50	9,90
1998	12,70	8,80	8,30	11,20
1999	13,30	7,20	8,10	8,30

Υπόμνημα: Το μπλε χρώμα δεικνύει συσχέτιση σε επίπεδο σημαντικότητας 5%, το κίτρινο χρώμα δεικνύει συσχέτιση σε επίπεδο σημαντικότητας 1% και το πράσινο χρώμα δεικνύει συσχέτιση σε επίπεδο σημαντικότητας 1%.

Πίνακας 47: Συσχετίσεις ημερομηνίας σύλληψης του 50% του πληθυσμού των συλληφθεισών αφιδών με τη μέση μέγιστη θερμοκρασία στη Θεσσαλονίκη για τους μήνες από Νοέμβριο-Μάρτιο για τις αφίδες *A. gossypii*, *R. padi*, *R. maidis*, *M. persicae*, *S. avenae*, *S. graminum*, *B. brassicae*, *M. dirhodum*

ΘΕΣΣΑΛΟΝΙΚΗ

	Ημερομηνία σύλληψης του 50% του πληθυσμού									
	<i>A. gossypii</i>	<i>R. padi</i>	<i>R. maidis</i>	<i>M. persicae</i>	<i>S. avenae</i>	<i>A. fabae</i>	<i>S. graminum</i>	<i>B. brassicae</i>	<i>M. dirhodum</i>	
1993	223	153	230	202	146	146	146	146	146	146
1994	207	176	216	193	138	205	131	142	128	
1995										
1996	216	267	221	209	160	221	310	160	143	
1997	140	133	253	158	160	137	157	140	132	
1998	236	145	235	133	147	137	139	145	136	
1999	215	153	222	154	155	141	157	150	144	

Συσχετίσεις ημερομηνίας σύλληψης του 50% του πληθυσμού

	Συσχετίσεις ημερομηνίας σύλληψης του 50% του πληθυσμού									
	<i>A. gossypii</i>	<i>R. padi</i>	<i>R. maidis</i>	<i>M. persicae</i>	<i>S. avenae</i>	<i>A. fabae</i>	<i>S. graminum</i>	<i>B. brassicae</i>	<i>M. dirhodum</i>	
συσ. Νοεμ.	-0,1573	-0,4559	0,6272	-0,2374	0,4109	-0,7671	-0,1474	-0,1002	0,5771	
συσ. Δεκ.	-0,1977	0,1199	0,6080	0,0145	0,6957	-0,2784	0,4495	0,3008	0,5021	
συσ. Ιαν.	-0,3746	-0,0187	0,0535	-0,4551	0,0957	0,1701	-0,0458	-0,2030	-0,7371	
συσ. Φεβ.	-0,2480	-0,0456	0,1784	-0,6366	0,1843	0,0208	-0,0054	-0,1324	-0,6220	
συσ. Ιαν.-Φεβ.	-0,3129	-0,0333	0,1209	-0,5588	0,1444	0,0931	-0,0250	-0,1685	-0,6871	
συσ. Δεκ-Ιαν-Φεβ.	-0,3950	0,0016	0,3174	-0,5915	0,3697	0,0131	0,1127	-0,0865	-0,5772	
συσ. Μαρ	-0,3138	-0,2090	-0,0524	-0,5055	-0,0402	0,0257	-0,2708	-0,3108	-0,6647	

μέση μέγιστη θερμοκρασία

	μέση μέγιστη θερμοκρασία						
	Νοέμβριος	Δεκέμβριος	Ιανουάριος	Φεβρουάριος	Ιαν-Φεβρ.	Δεκ-Ιαν-Φεβρ	Μάρτιος
1993	16,20	9,80	0,00	-0,30	-0,15	3,17	3,50
1994	7,10	4,50	10,10	8,80	9,45	7,80	13,90
1995	13,60	9,80	7,30	11,90	9,60	9,67	13,10
1996	10,80	10,10	6,90	7,60	7,25	8,20	8,10
1997	14,60	10,10	9,50	9,90	9,70	9,83	12,00
1998	12,70	8,80	8,30	11,20	9,75	9,43	10,70
1999	13,30	7,20	8,10	8,30	8,20	7,87	13,30

Υπόμνημα: Το μπλέ χρώμα δεικνύει συσχέτιση σε επίπεδο σημαντικότητας 5%, το κίτρινο χρώμα δεικνύει συσχέτιση σε επίπεδο σημαντικότητας 1% και το πράσινο χρώμα δεικνύει συσχέτιση σε επίπεδο σημαντικότητας 1%.

Πίνακας 4B: Συσχετίσεις ημερομηνίας μεγίστου συλλήψεων των αφιδών με τη μέση μέγιστη θερμοκρασία στη Θεσσαλονίκη για τους μήνες από Νοέμβριο-Μάρτιο για τις αφίδες *A. gossypii*, *R. padi*, *R. maidis*, *M. persicae*, *S. avenae*, *S. graminum*, *B. brassicae*, *M. dirhodum*

ΘΕΣΣΑΛΟΝΙΚΗ

	Ημερομηνία μεγίστου συλλήψεων (peak)									
	<i>A. gossypii</i>	<i>R. padi</i>	<i>R. maidis</i>	<i>M. persicae</i>	<i>S. avenae</i>	<i>A. fabae</i>	<i>S. graminum</i>	<i>B. brassicae</i>	<i>M. dirhodum</i>	
1993	147	147	141	147	147	147	147	147	147	
1994	198	133	220	206	131	129	119	136	131	
1995										
1996	219	207	206	208	159	148	311	160	142	
1997	140	132	224	123	160	125	123	136	130	
1998	243	153	230	132	145	130	130	145	145	
1999	218	155	218	135	160	132	154	150	145	

Συσχετίσεις ημερομηνίας μεγίστου συλλήψεων των αφιδών

	<i>A. gossypii</i>	<i>R. padi</i>	<i>R. maidis</i>	<i>M. persicae</i>	<i>S. avenae</i>	<i>A. fabae</i>	<i>S. graminum</i>	<i>B. brassicae</i>	<i>M. dirhodum</i>
συσ. Νοεμ.	-0,4836	-0,1096	-0,5006	-0,7883	0,5630	0,1938	-0,1461	0,1090	0,4587
συσ. Δεκ.	-0,3020	0,4041	-0,3273	-0,3765	0,6848	0,4306	0,4068	0,4173	0,3270
συσ. Ιαν.	0,3821	-0,1523	0,9662	0,1046	-0,0449	-0,7684	-0,1431	-0,3648	-0,6501
συσ. Φεβ.	0,5238	-0,0418	0,9923	-0,0586	0,0548	-0,7265	-0,0963	-0,2367	-0,4414
συσ. Ιαν.-Φεβ.	0,4635	-0,0957	0,9950	0,0192	0,0075	-0,7579	-0,1204	-0,3021	-0,5489
συσ. Δεκ-Ιαν-Φεβ.	0,4008	0,0231	0,9598	-0,0962	0,2203	-0,6749	-0,0023	-0,1929	-0,4841
συσ. Μαρ	0,3419	-0,3341	0,8822	-0,0015	-0,1001	-0,8335	-0,3380	-0,4461	-0,5742

μέση μέγιστη θερμοκρασία

	Νοέμβριος	Δεκέμβριος	Ιανουάριος	Φεβρουάριος	Μάρτιος	Απρίλιος	Μάιος	Ιούνιος	Ιούλιος	Αύγουστος	Σεπτέμβριος	Οκτώβριος	Νοέμβριος
1993	16,20	9,80	0,00	-0,30	9,45	3,17	3,50						
1994	7,10	4,50	10,10	8,80	7,80	7,80	13,90						
1995	13,60	9,80	7,30	11,90	9,60	9,67	13,10						
1996	10,80	10,10	6,90	7,60	7,25	8,20	8,10						
1997	14,60	10,10	9,50	9,90	9,70	9,83	12,00						
1998	12,70	8,80	8,30	11,20	9,75	9,43	10,70						
1999	13,30	7,20	8,10	8,30	8,20	7,87	13,30						

Υπόμνημα: Το μπλέ χρώμα δεικνύει συσχέτιση σε επίπεδο σημαντικότητας 5%, το κίτρινο χρώμα δεικνύει συσχέτιση σε επίπεδο σημαντικότητας 1% και το πράσινο χρώμα δεικνύει συσχέτιση σε επίπεδο σημαντικότητας 1%

Πίνακας 49. Συσχετίσεις ημερομηνίας πρώτης σύλληψης με τη μέση ελάχιστη θερμοκρασία στη Θεσσαλονίκη για τους μήνες από Νοέμβριο-Μάρτιο για τις αφίδες *A. gossypii*, *R. padi*, *R. maidis*, *M. persicae*, *S. avenae*, *S. graminum*, *B. brassicae*, *M. dirhodum*

ΘΕΣΣΑΛΟΝΙΚΗ

	Ημερομηνία πρώτης σύλληψης									
	<i>A. gossypii</i>	<i>R. padi</i>	<i>R. maidis</i>	<i>M. persicae</i>	<i>S. avenae</i>	<i>A. fabae</i>	<i>S. graminum</i>	<i>B. brassicae</i>	<i>M. dirhodum</i>	
1993	141	141	141	142	141	141	141	141	141	142
1994	103	23	23	23	97	100	23	134	97	
1995	106	106	106	107	107	106	106			
1996	120	110	137	106	110	129	136	125	119	
1997	119	112	128	111	111	114	112	122	111	
1998	109	112	112	110	111	114	112	117	109	
1999	109	120	115	106	125	112	121	120	113	

Συσχετίσεις πρώτης σύλληψης

	Συσχετίσεις πρώτης σύλληψης									
	<i>A. gossypii</i>	<i>R. padi</i>	<i>R. maidis</i>	<i>M. persicae</i>	<i>S. avenae</i>	<i>A. fabae</i>	<i>S. graminum</i>	<i>B. brassicae</i>	<i>M. dirhodum</i>	
συσ. Νοεμ.	-0,1464	0,1845	-0,0531	0,1787	0,2163	-0,2852	-0,0503	-0,2245	-0,0674	
συσ. Δεκ.	-0,2850	-0,3185	-0,0607	-0,3039	-0,6894	-0,1700	-0,1320	-0,4071	-0,4790	
συσ. Ιαν.	-0,7877	-0,7847	-0,6542	-0,7930	-0,3637	-0,7414	-0,6942	-0,3801	-0,9047	
συσ. Φεβ.	-0,8308	-0,5753	-0,5664	-0,6822	-0,3167	-0,7339	-0,5117	-0,4927	-0,8670	
συσ. Ιαν.-Φεβ.	-0,8380	-0,6963	-0,6168	-0,7455	-0,3992	-0,7623	-0,6175	-0,4407	-0,8901	
συσ. Δεκ-Ιαν-Φεβ.	-0,7033	-0,6147	-0,4475	-0,6264	-0,3647	-0,6067	-0,4893	-0,4548	-0,7911	
συσ. Μαρ	-0,6491	-0,5894	-0,6682	-0,7123	-0,3838	-0,6902	-0,6008	0,0263	-0,5571	

μέση ελάχιστη θερμοκρασία

	μέση ελάχιστη θερμοκρασία									
	Νοέμβριος	Δεκέμβριος	Ιανουάριος	Φεβρουάριος	Ιαν-Φεβρ.	Δεκ-Ιαν-Φεβρ	Μάρτιος			
1993	7,90	1,60	0,00	-0,30	-0,15	0,43	3,50			
1994	7,10	4,50	5,10	4,30	4,70	4,63	6,30			
1995	8,00	3,50	3,30	5,00	4,15	3,93	5,60			
1996	4,50	6,80	3,80	3,60	3,70	4,73	4,20			
1997	8,10	5,30	3,40	2,50	2,95	3,73	4,10			
1998	9,20	4,30	3,60	4,10	3,85	4,00	3,30			
1999	8,30	2,60	2,10	1,80	1,95	2,17	6,20			

Υπόμνημα: Το μπλέ χρώμα δεικνύει συσχέτιση σε επίπεδο σημαντικότητας 5%, το κίτρινο χρώμα δεικνύει συσχέτιση σε επίπεδο σημαντικότητας 1% και το πράσινο χρώμα δεικνύει συσχέτιση σε επίπεδο σημαντικότητας 1%

Πίνακας 50. Συσχετίσεις πληθυσμού (σε log(N+1)) των συλληφθεισών αφιδών έως τις 20 Μαΐου με τη μέση ελάχιστη θερμοκρασία στη Θεσσαλονίκη για τους μήνες από Νοέμβριο-Μάρτιο για τις αφίδες *A. gossypii*, *R. padi*, *R. maidis*, *M. persicae*, *S. avenae*, *S. graminum*, *B. brassicae*, *M. dirhodum*

ΘΕΣΣΑΛΟΝΙΚΗ

	Πληθυσμός (σε log N+1) των συλληφθεισών αφιδών έως τις 20 Μαΐου										
	<i>A. gossypii</i>	<i>R. padi</i>	<i>R. maidis</i>	<i>M. persicae</i>	<i>S. avenae</i>	<i>S. graminum</i>	<i>B. brassicae</i>	<i>M. dirhodum</i>	<i>A. fabae</i>	<i>S. graminum</i>	<i>M. dirhodum</i>
1993	0,00	0,00	0,00	0,00	0,00	0,00	0,00	0,00	0,00	0,00	0,00
1994	1,73	2,34	1,11	1,88	2,09	1,20	1,79	1,11	1,20	1,79	2,41
1995	1,99	1,85	0,00	0,00	1,63	1,94	2,19	0,00	1,94	2,19	0,00
1996	1,74	1,46	0,60	1,72	1,04	0,30	0,60	0,30	1,04	0,60	2,57
1997	2,56	3,18	0,95	2,10	1,87	1,93	1,88	1,83	1,87	1,93	3,97
1998	2,21	2,47	1,15	1,88	2,01	1,60	1,96	1,54	1,60	1,96	3,06
1999	1,18	1,51	0,30	1,32	1,34	1,30	1,38	1,38	1,34	1,30	2,24

	Συσχετίσεις πληθυσμού των συλληφθεισών αφιδών έως τις 20 Μαΐου										
	<i>A. gossypii</i>	<i>R. padi</i>	<i>R. maidis</i>	<i>M. persicae</i>	<i>S. avenae</i>	<i>A. fabae</i>	<i>S. graminum</i>	<i>B. brassicae</i>	<i>M. dirhodum</i>	<i>A. fabae</i>	<i>S. graminum</i>
συσ. Νοεμ.	0,0456	0,2005	0,0351	-0,1462	0,2465	0,5544	0,4693	0,4287	0,5544	0,4693	-0,0383
συσ. Δεκ.	0,7052	0,5777	0,5917	0,6934	0,4553	0,1190	0,1810	0,2243	0,4553	0,1190	0,6517
συσ. Ιαν.	0,7969	0,7732	0,7159	0,6591	0,8558	0,4838	0,6433	0,3699	0,8558	0,4838	0,5468
συσ. Φεβ.	0,7694	0,6323	0,4096	0,2952	0,7862	0,5827	0,7303	0,0906	0,7862	0,5827	0,2052
συσ. Ιαν.-Φεβ.	0,8082	0,7220	0,5719	0,4816	0,8465	0,5545	0,7128	0,2291	0,8465	0,5545	0,3777
συσ. Δεκ-Ιαν-Φεβ.	0,8379	0,7292	0,6273	0,6006	0,7726	0,4396	0,5755	0,2466	0,7726	0,4396	0,5111
συσ. Μαρ	0,0526	0,1348	-0,1109	-0,0213	0,3489	0,2954	0,4120	0,0310	0,3489	0,2954	-0,1175

	μέση ελάχιστη θερμοκρασία						
	Νοέμβριος	Δεκέμβριος	Ιανουάριος	Φεβρουάριος	Ιαν-Φεβρ.	Δεκ-Ιαν-Φεβρ	Μάρτιος
1993	7,90	1,60	0,00	-0,30	-0,15	0,43	3,50
1994	7,10	4,50	5,10	4,30	4,70	4,63	6,30
1995	8,00	3,50	3,30	5,00	4,15	3,93	5,60
1996	4,50	6,80	3,80	3,60	3,70	4,73	4,20
1997	8,10	5,30	3,40	2,50	2,95	3,73	4,10
1998	9,20	4,30	3,60	4,10	3,85	4,00	3,30
1999	8,30	2,60	2,10	1,80	1,95	2,17	6,20

Υπόμνημα: Το μπλέ χρώμα δεικνύει συσχέτιση σε επίπεδο σημαντικότητας 5%, το κίτρινο χρώμα δεικνύει συσχέτιση σε επίπεδο σημαντικότητας 1% και το πράσινο χρώμα δεικνύει συσχέτιση σε επίπεδο σημαντικότητας 1%

Πίνακας 51: Συσχετίσεις πληθυσμού (σε $\log(N+1)$) των συλληφθεισών αφιδών έως τις 10 Μαΐου με την μέση ελάχιστη θερμοκρασία στη Θεσσαλονίκη για τους μήνες από Νοέμβριο-Μάρτιο για τις αφίδες *A. gossypii*, *R. padi*, *R. maidis*, *M. persicae*, *S. avenae*, *S. graminum*, *B. brassicae*, *M. dirhodum*

ΘΕΣΣΑΛΟΝΙΚΗ

	Πληθυσμός (σε $\log(N+1)$) των συλληφθεισών αφιδών έως τις 10 Μαΐου									
	<i>A. gossypii</i>	<i>R. padi</i>	<i>R. maidis</i>	<i>M. persicae</i>	<i>S. avenae</i>	<i>A. fabae</i>	<i>S. graminum</i>	<i>B. brassicae</i>	<i>M. dirhodum</i>	
1993	0,00	0,00	0,00	0,00	0,00	0,00	0,00	0,00	0,00	
1994	1,34	2,17	1,00	1,79	1,80	0,90	1,69	0,00	2,28	
1995	1,95	1,81	0,00	0,00	1,63	1,88	2,13	0,00	0,00	
1996	1,43	1,15	0,00	1,36	0,60	0,30	0,00	0,30	1,52	
1997	2,06	2,70	0,48	1,86	1,56	1,59	1,62	1,28	3,53	
1998	2,01	1,97	1,00	1,48	1,11	1,32	1,48	1,11	2,65	
1999	0,85	1,04	0,30	0,85	0,78	0,90	0,95	1,00	1,46	

	Συσχετίσεις πληθυσμού των συλληφθεισών αφιδών έως τις 10 Μαΐου									
	<i>A. gossypii</i>	<i>R. padi</i>	<i>R. maidis</i>	<i>M. persicae</i>	<i>S. avenae</i>	<i>A. fabae</i>	<i>S. graminum</i>	<i>B. brassicae</i>	<i>M. dirhodum</i>	
συσ. Νοεμ.	0,0958	0,1837	0,3936	-0,1588	0,1885	0,4975	0,5241	0,4309	0,1141	
συσ. Δεκ.	0,6421	0,5535	0,1636	0,7072	0,3566	0,1388	0,0370	0,1874	0,5688	
συσ. Ιαν.	0,7481	0,8006	0,5769	0,7107	0,8017	0,4656	0,5578	0,0649	0,5671	
συσ. Φεβ.	0,8146	0,6884	0,3666	0,3275	0,7725	0,6365	0,6661	-0,0685	0,2277	
συσ. Ιαν.-Φεβ.	0,8099	0,7660	0,4809	0,5243	0,8128	0,5752	0,6361	-0,0062	0,3999	
συσ. Δεκ-Ιαν-Φεβ.	0,8157	0,7516	0,4036	0,6362	0,7119	0,4617	0,4674	0,0651	0,4962	
συσ. Μαρ	-0,0013	0,1849	0,0720	-0,0095	0,4861	0,2413	0,4176	-0,2578	-0,1239	

	μέση ελάχιστη θερμοκρασία						
	Νοέμβριος	Δεκέμβριος	Ιανουάριος	Φεβρουάριος	Ιαν-Φεβρ.	Δεκ-Ιαν-Φεβρ	Μάρτιος
1993	7,90	1,60	0,00	-0,30	0,43	0,43	3,50
1994	7,10	4,50	5,10	4,30	4,70	4,63	6,30
1995	8,00	3,50	3,30	5,00	4,15	3,93	5,60
1996	4,50	6,80	3,80	3,60	3,70	4,73	4,20
1997	8,10	5,30	3,40	2,50	2,95	3,73	4,10
1998	9,20	4,30	3,60	4,10	3,85	4,00	3,30
1999	8,30	2,60	2,10	1,80	1,95	2,17	6,20

Υπόμνημα: Το μπλέ χρώμα δεικνύει συσχέτιση σε επίπεδο σημαντικότητας 5%, το κίτρινο χρώμα δεικνύει συσχέτιση σε επίπεδο σημαντικότητας 1% και το πράσινο χρώμα δεικνύει συσχέτιση σε επίπεδο σημαντικότητας 1%

Πίνακας 52. Συσχετίσιες πληθυσμού (σε log(N+1)) των συλληφθεισών αφιδών έως τις 30 Μαΐου με τη μέση ελάχιστη θερμοκρασία στη Θεσσαλονίκη για τους μήνες από Νοέμβριο-Μάρτιο για τις αφίδες *A. gossypii*, *R. padi*, *R. maidis*, *M. persicae*, *S. avenae*, *S. graminum*, *B. brassicae*, *M. dirhodum*

ΘΕΣΣΑΛΟΝΙΚΗ

	Πληθυσμός (σε log N+1) των συλληφθεισών αφιδών έως τις 30 Μαΐου									
	<i>A. gossypii</i>	<i>R. padi</i>	<i>R. maidis</i>	<i>M. persicae</i>	<i>S. avenae</i>	<i>A. fabae</i>	<i>S. graminum</i>	<i>B. brassicae</i>	<i>M. dirhodum</i>	
1993	1,52	2,47	0,48	1,79	2,38	1,72	2,52	1,73	3,03	
1994	1,77	2,35	1,11	1,90	2,16	1,20	1,79	1,26	2,42	
1995	0,00	0,00	0,00	0,00	0,00	0,00	0,00	0,00	0,00	
1996	1,89	1,78	0,60	1,77	1,72	1,04	1,04	1,11	3,12	
1997	2,67	3,22	0,95	2,13	1,94	2,00	1,91	1,92	3,97	
1998	2,24	2,65	1,36	1,92	2,43	1,78	2,05	1,95	3,28	
1999	1,30	1,92	0,60	1,40	1,93	1,54	2,02	1,89	2,75	

	Συσχετίσιες πληθυσμού των συλληφθεισών αφιδών έως τις 30 Μαΐου									
	<i>A. gossypii</i>	<i>R. padi</i>	<i>R. maidis</i>	<i>M. persicae</i>	<i>S. avenae</i>	<i>A. fabae</i>	<i>S. graminum</i>	<i>B. brassicae</i>	<i>M. dirhodum</i>	
συσ. Νοεμ.	0,1212	0,5785	0,4329	0,0616	0,6879	0,8065	0,9210	0,8959	0,1704	
συσ. Δεκ.	0,5991	-0,0236	0,2982	0,4477	-0,6027	-0,3981	-0,8974	-0,5225	0,3209	
συσ. Ιαν.	0,4412	0,0217	0,6712	0,3715	-0,2960	-0,4176	-0,6602	-0,4452	-0,0927	
συσ. Φεβ.	0,4156	-0,0508	0,7387	0,3017	-0,1789	-0,4096	-0,6449	-0,3779	-0,1011	
συσ. Ιαν.-Φεβ.	0,4329	-0,0146	0,7122	0,3402	-0,2402	-0,4179	-0,6594	-0,4160	-0,0979	
συσ. Δεκ-Ιαν-Φεβ.	0,5208	-0,0188	0,6014	0,4007	-0,3893	-0,4358	-0,7875	-0,4806	0,0517	
συσ. Μαρ	-0,4830	-0,4089	-0,0678	-0,4790	-0,3628	-0,4594	-0,1676	-0,2841	-0,6668	

	μέση ελάχιστη θερμοκρασία						
	Νοέμβριος	Δεκέμβριος	Ιανουάριος	Φεβρουάριος	Ιαν-Φεβρ.	Δεκ-Ιαν-Φεβρ	Μάρτιος
1993	7,90	1,60	0,00	-0,30	-0,15	0,43	3,50
1994	7,10	4,50	5,10	4,30	4,70	4,63	6,30
1995	8,00	3,50	3,30	5,00	4,15	3,93	5,60
1996	4,50	6,80	3,80	3,60	3,70	4,73	4,20
1997	8,10	5,30	3,40	2,50	2,95	3,73	4,10
1998	9,20	4,30	3,60	4,10	3,85	4,00	3,30
1999	8,30	2,60	2,10	1,80	1,95	2,17	6,20

Υπόμνημα: Το μπλε χρώμα δεικνύει συσχέτιση σε επίπεδο σημαντικότητας 5%, το κίτρινο χρώμα δεικνύει συσχέτιση σε επίπεδο σημαντικότητας 1% και το πράσινο χρώμα δεικνύει συσχέτιση σε επίπεδο σημαντικότητας 1%

Πίνακας 54: Συσχετίσεις ημερομηνίας μεγίστου συλλήψεων των αφιδών με τη μέση ελάχιστη θερμοκρασία στη Θεσσαλονίκη για τους μήνες από Νοέμβριο-Μάρτιο για τις αφίδες *A. gossypii*, *R. padi*, *R. maidis*, *M. persicae*, *S. avenae*, *S. graminum*, *B. brassicae*, *M. dirhodum*

ΘΕΣΣΑΛΟΝΙΚΗ

	Ημερομηνία μεγίστου συλλήψεων (peak)									
	<i>A. gossypii</i>	<i>R. padi</i>	<i>R. maidis</i>	<i>M. persicae</i>	<i>S. avenae</i>	<i>A. fabae</i>	<i>S. graminum</i>	<i>B. brassicae</i>	<i>M. dirhodum</i>	
1993	147	147	141	147	147	147	147	147	147	
1994	198	133	220	206	131	129	119	136	131	
1995										
1996	219	207	206	208	159	148	311	160	142	
1997	140	132	224	123	160	125	123	136	130	
1998	243	153	230	132	145	130	130	145	145	
1999	218	155	218	135	160	132	154	150	145	

Συσχετίσεις ημερομηνίας μεγίστου συλλήψεων των αφιδών

	Συσχετίσεις ημερομηνίας μεγίστου συλλήψεων των αφιδών									
	<i>A. gossypii</i>	<i>R. padi</i>	<i>R. maidis</i>	<i>M. persicae</i>	<i>S. avenae</i>	<i>A. fabae</i>	<i>S. graminum</i>	<i>B. brassicae</i>	<i>M. dirhodum</i>	
συσ. Νοεμ.	-0,0745	-0,7495	0,1100	-0,8264	-0,1602	-0,6100	-0,8734	-0,5693	0,1127	
συσ. Δεκ.	0,2450	0,4829	0,5718	0,4719	0,1849	-0,0642	0,5566	0,1565	-0,4867	
συσ. Ιαν.	0,4243	0,0373	0,8114	0,4903	-0,3110	-0,4932	0,0720	-0,2634	-0,6627	
συσ. Φεβ.	0,6253	0,1557	0,8221	0,4377	-0,3085	-0,4225	0,1267	-0,1195	-0,4433	
συσ. Ιαν.-Φεβ.	0,5299	0,0973	0,8252	0,4689	-0,3130	-0,4628	0,1003	-0,1937	-0,5591	
συσ. Δεκ-Ιαν-Φεβ.	0,4561	0,2463	0,7809	0,4983	-0,1470	-0,3427	0,2758	-0,0753	-0,5660	
συσ. Μαρ	0,1814	-0,1939	0,3396	0,3475	-0,1963	-0,3367	-0,1400	-0,1828	-0,3468	

μέση ελάχιστη θερμοκρασία

	μέση ελάχιστη θερμοκρασία						
	Νοέμβριος	Δεκέμβριος	Ιανουάριος	Φεβρουάριος	Ιαν-Φεβρ.	Δεκ-Ιαν-Φεβρ	Μάρτιος
1993	7,90	1,60	0,00	-0,30	-0,15	0,43	3,50
1994	7,10	4,50	5,10	4,30	4,70	4,63	6,30
1995	8,00	3,50	3,30	5,00	4,15	3,93	5,60
1996	4,50	6,80	3,80	3,60	3,70	4,73	4,20
1997	8,10	5,30	3,40	2,50	2,95	3,73	4,10
1998	9,20	4,30	3,60	4,10	3,85	4,00	3,30
1999	8,30	2,60	2,10	1,80	1,95	2,17	6,20

Υπόμνημα: Το μπλε χρώμα δεικνύει συσχέτιση σε επίπεδο σημαντικότητας 5%, το κίτρινο χρώμα δεικνύει συσχέτιση σε επίπεδο σημαντικότητας 1% και το πράσινο χρώμα δεικνύει συσχέτιση σε επίπεδο σημαντικότητας 1%

Πίνακας 55: Συσχετίσεις ημερομηνίας πρώτης σύλληψης με τη βροχόπτωση στη Θεσσαλονίκη για τους μήνες από Νοέμβριο-Μάρτιο για τις αφίδες *A. gossypii*, *R. padi*, *R. maidis*, *M. persicae*, *S. avenae*, *S. graminum*, *B. brassicae*, *M. dirhodum*

ΘΕΣΣΑΛΟΝΙΚΗ

	Ημερομηνία πρώτης σύλληψης									
	<i>A. gossypii</i>	<i>R. padi</i>	<i>R. maidis</i>	<i>M. persicae</i>	<i>S. avenae</i>	<i>A. fabae</i>	<i>S. graminum</i>	<i>B. brassicae</i>	<i>M. dirhodum</i>	
1993	141	141	141	142	141	141	141	141	142	
1994	103	23	23	23	97	100	23	134	97	
1995	106	106	106	106	107	106	106			
1996	120	110	137	106	110	129	136	125	119	
1997	119	112	128	111	111	114	112	122	111	
1998	109	112	110	110	111	114	112	117	109	
1999	109	120	115	106	125	112	121	120	113	

	Συσχετίσεις πρώτης σύλληψης									
	<i>A. gossypii</i>	<i>R. padi</i>	<i>R. maidis</i>	<i>M. persicae</i>	<i>S. avenae</i>	<i>A. fabae</i>	<i>S. graminum</i>	<i>B. brassicae</i>	<i>M. dirhodum</i>	
συσ. Νοεμ.	-0,3629	-0,0632	-0,1978	-0,1837	0,4919	-0,2900	-0,1087	0,1192	-0,0636	
συσ. Δεκ.	0,6466	0,3617	0,5865	0,4018	0,0565	0,8972	0,5857	-0,0622	0,7485	
συσ. Ιαν.	0,1976	-0,5025	-0,2537	-0,4551	-0,6490	0,2841	-0,2703	0,7012	-0,0438	
συσ. Φεβ.	0,4331	-0,2901	-0,0781	-0,2142	-0,3433	0,4793	-0,1143	0,3907	0,0173	
συσ. Ιαν.-Φεβ.	0,3529	-0,4274	-0,1836	-0,3626	-0,5338	0,4242	-0,2057	0,5858	-0,0179	
συσ. Δεκ-Ιαν-Φεβ.	0,6070	-0,0188	0,2665	0,0661	-0,2537	0,7445	0,2307	0,2503	0,4465	
συσ. Μαρ	0,1852	0,5611	0,5181	0,4529	0,7386	0,3549	0,5992	-0,3020	0,6791	

	βροχόπτωση					
	Νοέμβριος	Δεκέμβριος	Ιανουάριος	Φεβρουάριος	Ιαν-Φεβρ.	Δεκ-Ιαν-Φεβρ
1993	34,50	43,10	29,40	13,40	19,40	27,30
1994	71,30	22,70	66,10	56,20	62,15	49,00
1995	52,90	50,70	46,60	11,70	29,15	36,33
1996	36,70	134,00	79,30	69,00	74,15	94,10
1997	30,50	47,30	41,60	45,60	43,60	44,83
1998	13,20	45,00	39,90	53,50	46,70	46,13
1999	139,40	34,10	29,50	25,50	27,50	29,70

Υπόμνημα: Το μπλέ χρώμα δεικνύει συσχέτιση σε επίπεδο σημαντικότητας 5%, το κίτρινο χρώμα δεικνύει συσχέτιση σε επίπεδο σημαντικότητας 1% και το πράσινο χρώμα δεικνύει συσχέτιση σε επίπεδο σημαντικότητας 1%

ΘΕΣΣΑΛΟΝΙΚΗ

	Πληθυσμός (σε log N+1) των συλληφθεισών αφιδών έως τις 20 Μαΐου									
	<i>A. gossypii</i>	<i>R. padi</i>	<i>R. maidis</i>	<i>M. persicae</i>	<i>S. avenae</i>	<i>A. fabae</i>	<i>S. graminum</i>	<i>B. brassicae</i>	<i>M. dirhodum</i>	
1993	0,00	0,00	0,00	0,00	0,00	0,00	0,00	0,00	0,00	
1994	1,73	2,34	1,11	1,88	2,09	1,20	1,79	1,11	2,41	
1995	1,99	1,85	0,00	0,00	1,63	1,94	2,19	0,00	0,00	
1996	1,74	1,46	0,60	1,72	1,04	0,30	0,60	0,30	2,57	
1997	2,56	3,18	0,95	2,10	1,87	1,93	1,88	1,83	3,97	
1998	2,21	2,47	1,15	1,88	2,01	1,60	1,96	1,54	3,06	
1999	1,18	1,51	0,30	1,32	1,34	1,30	1,53	1,38	2,24	

	Συσχετίσεις πληθυσμού των συλληφθεισών αφιδών έως τις 20 Μαΐου									
	<i>A. gossypii</i>	<i>R. padi</i>	<i>R. maidis</i>	<i>M. persicae</i>	<i>S. avenae</i>	<i>A. fabae</i>	<i>S. graminum</i>	<i>B. brassicae</i>	<i>M. dirhodum</i>	
συσ. Νοεμ.	-0,3640	-0,5166	-0,4615	-0,2315	-0,3093	-0,1009	-0,0660	0,0337	-0,2599	
συσ. Δεκ.	-0,0070	-0,4341	-0,1736	0,0487	-0,7522	-0,7141	-0,8254	-0,5176	0,0307	
συσ. Ιαν.	-0,0420	-0,2275	0,1949	0,1833	-0,2350	-0,7262	-0,6180	-0,5172	-0,0256	
συσ. Φεβ.	0,1688	0,1628	0,7501	0,8118	0,0049	-0,6584	-0,6142	0,2050	0,6678	
συσ. Ιαν.-Φεβ.	0,0761	-0,0231	0,5351	0,5649	-0,1185	-0,7562	-0,6747	-0,1482	0,3737	
συσ. Δεκ-Ιαν-Φεβ.	0,0368	-0,2652	0,1861	0,3316	-0,5017	-0,8219	-0,8430	-0,3810	0,2185	
συσ. Μαρ	-0,6678	-0,8322	-0,8322	-0,4803	-0,8617	-0,2662	-0,3949	-0,3728	-0,3982	

	βροχόπτωση						
	Νοέμβριος	Δεκέμβριος	Ιανουάριος	Φεβρουάριος	Ιαν-Φεβρ.	Δεκ-Ιαν-Φεβρ	Μάρτιος
1993	34,50	43,10	25,40	13,40	19,40	27,30	34,90
1994	71,30	22,70	68,10	56,20	62,15	49,00	9,90
1995	52,90	50,70	46,60	11,70	29,15	36,33	32,90
1996	36,70	134,00	79,30	69,00	74,15	94,10	35,20
1997	30,50	47,30	41,60	45,60	43,60	44,83	18,30
1998	13,20	45,00	39,90	53,50	46,70	46,13	11,90
1999	139,40	34,10	29,50	25,50	27,50	29,70	48,70

Υπόμνημα: Το μπλε χρώμα δεικνύει συσχέτιση σε επίπεδο σημαντικότητας 5%, το κίτρινο χρώμα δεικνύει συσχέτιση σε επίπεδο σημαντικότητας 1% και το πράσινο χρώμα δεικνύει συσχέτιση σε επίπεδο σημαντικότητας 1%₀₁

Πίνακας 57: Συσχετίσεις πληθυσμού (σε logN+1) των συλληφθεισών αφιδών έως τις 10 Μαΐου με τη βροχόπτωση στη Θεσσαλονίκη για τους μήνες από Νοέμβριο-Μάρτιο για τις αφίδες *A. gossypii*, *R. padi*, *R. maidis*, *M. persicae*, *S. avenae*, *S. graminum*, *B. brassicae*, *M. dirhodum*

ΘΕΣΣΑΛΟΝΙΚΗ

	Πληθυσμός (σε log N+1) των συλληφθεισών αφιδών έως τις 10 Μαΐου									
	<i>A. gossypii</i>	<i>R. padi</i>	<i>R. maidis</i>	<i>M. persicae</i>	<i>S. avenae</i>	<i>A. fabae</i>	<i>S. graminum</i>	<i>B. brassicae</i>	<i>M. dirhodum</i>	
1993	0,00	0,00	0,00	0,00	0,00	0,00	0,00	0,00	0,00	
1994	1,34	2,17	1,00	1,79	1,80	0,90	1,69	0,00	2,28	
1995	1,95	1,81	0,00	0,00	1,63	1,88	2,13	0,00	0,00	
1996	1,43	1,15	0,00	1,36	0,60	0,30	0,00	0,30	1,52	
1997	2,06	2,70	0,48	1,86	1,56	1,59	1,62	1,28	3,53	
1998	2,01	1,97	1,00	1,48	1,11	1,32	1,48	1,11	2,65	
1999	0,85	1,04	0,30	0,85	0,78	0,90	0,95	1,00	1,46	

	Συσχετίσεις πληθυσμού των συλληφθεισών αφιδών έως τις 10 Μαΐου									
	<i>A. gossypii</i>	<i>R. padi</i>	<i>R. maidis</i>	<i>M. persicae</i>	<i>S. avenae</i>	<i>A. fabae</i>	<i>S. graminum</i>	<i>B. brassicae</i>	<i>M. dirhodum</i>	
συσ. Νοεμ.	-0,8689	-0,5338	-0,1794	-0,3124	-0,1964	-0,2281	-0,0973	-0,0584	-0,3368	
συσ. Δεκ.	0,0168	-0,4517	-0,5985	-0,0109	-0,6330	-0,5544	-0,7818	-0,1768	-0,1880	
συσ. Ιαν.	-0,0733	-0,1050	-0,1047	0,2753	-0,0401	-0,6035	-0,4441	-0,6683	-0,0892	
συσ. Φεβ.	-0,0008	0,0726	0,3745	0,8116	-0,2682	-0,6805	-0,5800	0,0517	0,5797	
συσ. Ιαν.-Φεβ.	-0,0383	-0,0121	0,1630	0,6123	-0,1761	-0,7057	-0,5652	-0,3149	0,2898	
συσ. Δεκ-Ιαν-Φεβ.	-0,0108	-0,2696	-0,2611	0,3223	-0,4632	-0,7017	-0,7587	-0,2720	0,0461	
συσ. Μαρ	-0,5820	-0,7920	-0,7920	-0,6237	-0,6225	-0,2382	-0,4452	-0,0144	-0,6051	

	βροχόπτωση						
	Νοέμβριος	Δεκέμβριος	Ιανουάριος	Φεβρουάριος	Ιαν-Φεβρ.	Δεκ-Ιαν-Φεβρ	Μάρτιος
1993	34,50	43,10	25,40	13,40	19,40	27,30	34,90
1994	71,30	22,70	68,10	56,20	62,15	49,00	9,90
1995	52,90	50,70	46,60	11,70	29,15	36,33	32,90
1996	36,70	134,00	79,30	69,00	74,15	94,10	35,20
1997	30,50	47,30	41,60	45,60	43,60	44,83	18,30
1998	13,20	45,00	39,90	53,50	46,70	46,13	11,90
1999	139,40	34,10	29,50	25,50	27,50	29,70	48,70

Υπόμνημα: Το μπλε χρώμα δεικνύει συσχέτιση σε επίπεδο σημαντικότητας 5%, το κίτρινο χρώμα δεικνύει συσχέτιση σε επίπεδο σημαντικότητας 1% και το πράσινο χρώμα δεικνύει συσχέτιση σε επίπεδο σημαντικότητας 1%

Πίνακας 58. Συσχετίσεις πληθυσμού (σε log(N+1)) των συλληφθεισών αφιδών έως τις 30 Μαΐου με τη βροχόπτωση στη Θεσσαλονίκη για τους μήνες από Νοέμβριο-Μάρτιο για τις αφίδες *A. gossypii*, *R. padi*, *R. maidis*, *M. persicae*, *S. avenae*, *S. graminum*, *B. brassicae*, *M. dirhodum*

ΘΕΣΣΑΛΟΝΙΚΗ

	Πληθυσμός (σε log N+1) των συλληφθεισών αφιδών έως τις 30 Μαΐου									
	<i>A. gossypii</i>	<i>R. padi</i>	<i>R. maidis</i>	<i>M. persicae</i>	<i>S. avenae</i>	<i>A. fabae</i>	<i>S. graminum</i>	<i>B. brassicae</i>	<i>M. dirhodum</i>	
1993	1,52	2,47	0,48	1,79	2,38	1,72	2,52	1,73	3,03	
1994	1,77	2,35	1,11	1,90	2,16	1,20	1,79	1,26	2,42	
1995	0,00	0,00	0,00	0,00	0,00	0,00	0,00	0,00	0,00	
1996	1,89	1,78	0,60	1,77	1,72	1,04	1,04	1,11	3,12	
1997	2,67	3,22	0,95	2,13	1,94	2,00	1,91	1,92	3,97	
1998	2,24	2,65	1,36	1,92	2,43	1,78	2,05	1,95	3,28	
1999	1,30	1,92	0,60	1,40	1,93	1,54	2,02	1,89	2,75	

Συσχετίσεις πληθυσμού των συλληφθεισών αφιδών έως τις 30 Μαΐου

	Συσχετίσεις πληθυσμού των συλληφθεισών αφιδών έως τις 30 Μαΐου									
	<i>A. gossypii</i>	<i>R. padi</i>	<i>R. maidis</i>	<i>M. persicae</i>	<i>S. avenae</i>	<i>A. fabae</i>	<i>S. graminum</i>	<i>B. brassicae</i>	<i>M. dirhodum</i>	
συσ. Νοεμ.	-0,8447	-0,5148	-0,5639	-0,8346	-0,2811	-0,2122	0,2387	0,0597	-0,5971	
συσ. Δεκ.	0,0669	-0,4476	-0,5033	-0,0209	-0,6282	-0,4892	-0,9100	-0,5477	0,2160	
συσ. Ιαν.	-0,0197	-0,3832	-0,1476	0,2171	-0,3539	-0,8067	-0,8628	-0,9626	-0,2779	
συσ. Φεβ.	0,3500	-0,0868	0,2051	0,5080	-0,0494	-0,5057	-0,7319	-0,7141	0,0424	
συσ. Ιαν.-Φεβ.	0,1452	-0,2634	0,0054	0,3547	-0,2295	-0,6991	-0,8332	-0,8837	-0,1438	
συσ. Δεκ-Ιαν-Φεβ.	0,1121	-0,4019	-0,3036	0,1618	-0,4950	-0,6414	-0,9635	-0,7679	0,0607	
συσ. Μαρ	-0,6394	-0,8964	-0,8964	-0,8334	-0,6753	-0,2331	-0,2276	0,0154	-0,1535	

βροχόπτωση

	βροχόπτωση				
	Νοέμβριος	Δεκέμβριος	Ιανουάριος	Φεβρουάριος	Μάρτιος
1993	34,50	43,10	25,40	13,40	19,40
1994	71,30	22,70	68,10	56,20	62,15
1995	52,90	50,70	46,60	11,70	29,15
1996	36,70	134,00	79,30	69,00	74,15
1997	30,50	47,30	41,60	45,60	43,60
1998	13,20	45,00	39,90	53,50	46,70
1999	139,40	34,10	29,50	25,50	27,50

Υπόμνημα: Το μπλέ χρώμα δεικνύει συσχέτιση σε επίπεδο σημαντικότητας 5%, το κίτρινο χρώμα δεικνύει συσχέτιση σε επίπεδο σημαντικότητας 1% και το πράσινο χρώμα δεικνύει συσχέτιση σε επίπεδο σημαντικότητας 1%

Πίνακας 59: Συσχετίσεις ημερομηνίας σύλληψης του 50% του πληθυσμού των συλληφθεισών αφιδών με τη βροχόπτωση στη Θεσσαλονίκη για τους μήνες από Νοέμβριο-Μάρτιο για τις αφίδες *A. gossypii*, *R. padi*, *R. maidis*, *M. persicae*, *M. persicae*, *S. avenae*, *S. graminum*, *B. brassicae*, *M. dirhodum*

ΘΕΣΣΑΛΟΝΙΚΗ

	Ημερομηνία σύλληψης του 50% του πληθυσμού									
	<i>A. gossypii</i>	<i>R. padi</i>	<i>R. maidis</i>	<i>M. persicae</i>	<i>S. avenae</i>	<i>A. fabae</i>	<i>S. graminum</i>	<i>B. brassicae</i>	<i>M. dirhodum</i>	
1993	223	153	230	202	146	146	146	146	146	146
1994	207	176	216	193	138	205	131	142	128	
1995										
1996	216	267	221	209	160	221	310	160	143	
1997	140	133	253	158	160	137	157	140	132	
1998	236	145	235	133	147	137	139	145	136	
1999	215	153	222	154	155	141	157	150	144	

	Συσχετίσεις ημερομηνίας σύλληψης του 50% του πληθυσμού									
	<i>A. gossypii</i>	<i>R. padi</i>	<i>R. maidis</i>	<i>M. persicae</i>	<i>S. avenae</i>	<i>A. fabae</i>	<i>S. graminum</i>	<i>B. brassicae</i>	<i>M. dirhodum</i>	
συσ. Νοεμ.	0,1371	-0,1148	-0,5019	0,0260	-0,0572	-0,0718	-0,1900	0,1141	0,3649	
συσ. Δεκ.	0,1235	0,8705	-0,1184	0,5729	0,6018	0,5598	0,9821	0,8444	0,5464	
συσ. Ιαν.	0,1313	0,8443	-0,4713	0,9118	-0,1223	0,9844	0,6432	0,4538	-0,1294	
συσ. Φεβ.	0,1572	0,6857	-0,1517	0,6042	-0,1004	0,7257	0,5637	0,3243	-0,2137	
συσ. Ιαν.-Φεβ.	0,1473	0,8017	-0,3441	0,8047	-0,1166	0,8900	0,6293	0,4111	-0,1715	
συσ. Δεκ-Ιαν-Φεβ.	0,1476	0,9239	-0,2413	0,7444	0,3088	0,7783	0,9070	0,7159	0,2481	
συσ. Μαρ	0,1416	-0,2914	-0,2914	0,1146	0,5965	-0,0160	0,4470	0,6627	0,8882	

	βροχόπτωση									
	Νοέμβριος	Δεκέμβριος	Ιανουάριος	Φεβρουάριος	Ιαν-Φεβρ.	Δεκ-Ιαν-Φεβρ	Μάρτιος			
1993	34,50	43,10	25,40	13,40	19,40	27,30	34,90			
1994	71,30	22,70	68,10	56,20	62,15	49,00	9,90			
1995	52,90	50,70	46,60	11,70	29,15	36,33	32,90			
1996	36,70	134,00	79,30	69,00	74,15	94,10	35,20			
1997	30,50	47,30	41,60	45,60	43,60	44,83	18,30			
1998	13,20	45,00	39,90	53,50	46,70	46,13	11,90			
1999	139,40	34,10	29,50	25,50	27,50	29,70	48,70			

Υπόμνημα: Το μπλέ χρώμα δεικνύει συσχέτιση σε επίπεδο σημαντικότητας 5%, το κίτρινο χρώμα δεικνύει συσχέτιση σε επίπεδο σημαντικότητας 1% και το πράσινο χρώμα δεικνύει συσχέτιση σε επίπεδο σημαντικότητας 1%

Πίνακας 60. Συσχετίσεις ημερομηνίας μεγίστου συλλήψεων των αφιδών με τη βροχόπτωση στη Θεσσαλονίκη για τους μήνες από Νοέμβριο-Μάρτιο για τις αφίδες *A. gossypii*, *R. padi*, *R. maidis*, *M. persicae*, *S. avenae*, *S. graminum*, *B. brassicae*, *M. dirhodum*

ΘΕΣΣΑΛΟΝΙΚΗ

	Ημερομηνία μεγίστου συλλήψεων (peak)									
	<i>A. gossypii</i>	<i>R. padi</i>	<i>R. maidis</i>	<i>M. persicae</i>	<i>S. avenae</i>	<i>A. fabae</i>	<i>S. graminum</i>	<i>B. brassicae</i>	<i>M. dirhodum</i>	
1993	147	147	141	147	147	147	147	147	147	
1994	198	133	220	206	131	129	119	136	131	
1995										
1996	219	207	206	208	159	148	311	160	142	
1997	140	132	224	123	160	125	123	136	130	
1998	243	153	230	132	145	130	130	145	145	
1999	218	155	218	135	160	132	154	150	145	

Συσχετίσεις ημερομηνίας μεγίστου συλλήψεων των αφιδών

	Συσχετίσεις ημερομηνίας μεγίστου συλλήψεων των αφιδών									
	<i>A. gossypii</i>	<i>R. padi</i>	<i>R. maidis</i>	<i>M. persicae</i>	<i>S. avenae</i>	<i>A. fabae</i>	<i>S. graminum</i>	<i>B. brassicae</i>	<i>M. dirhodum</i>	
συσ. Νοεμ.	0,0966	-0,1113	-0,2376	-0,0206	0,1233	-0,0560	-0,1164	0,1059	0,1979	
συσ. Δεκ.	0,1725	0,9281	-0,7568	0,4502	0,4735	0,9076	0,8627	0,7991	0,2874	
συσ. Ιαν.	0,0583	0,5195	-0,6710	0,8389	-0,3026	0,6531	0,6369	0,2892	-0,2562	
συσ. Φεβ.	0,1290	0,4832	-0,3502	0,6882	-0,3063	0,5429	0,5395	0,2248	-0,1641	
συσ. Ιαν.-Φεβ.	0,0919	0,5208	-0,5499	0,8570	-0,3145	0,6257	0,6147	0,2701	-0,2236	
συσ. Δεκ-Ιαν-Φεβ.	0,1502	0,8196	-0,7309	0,6955	0,1334	0,8600	0,8881	0,6190	0,0649	
συσ. Μαρ	0,1898	-0,5890	-0,5890	-0,0644	0,7177	0,4777	0,4913	0,6929	0,5498	

βροχόπτωση

	Νοέμβριος	Δεκέμβριος	Ιανουάριος	Φεβρουάριος	Ιαν-Φεβρ.	Δεκ-Ιαν-Φεβρ	Μάρτιος
1993	34,50	43,10	25,40	13,40	19,40	27,30	34,90
1994	71,30	22,70	68,10	56,20	62,15	49,00	9,90
1995	52,90	50,70	46,60	11,70	29,15	36,33	32,90
1996	36,70	134,00	79,30	69,00	74,15	94,10	35,20
1997	30,50	47,30	41,60	45,60	43,60	44,83	18,30
1998	13,20	45,00	39,90	53,50	46,70	46,13	11,90
1999	139,40	34,10	29,50	25,50	27,50	29,70	48,70

Υπόμνημα: Το μπλέ χρώμα δεικνύει συσχέτιση σε επίπεδο σημαντικότητας 5%, το κίτρινο χρώμα δεικνύει συσχέτιση σε επίπεδο σημαντικότητας 1% και το πράσινο χρώμα δεικνύει συσχέτιση σε επίπεδο σημαντικότητας 1%

Πίνακας 61: Συσχετίσεις ημερομηνίας πρώτης σύλληψης με τη μέση θερμοκρασία στη Κωπαΐδα για τους μήνες από Νοέμβριο-Μάρτιο για τις αφίδες *A. gossypii*, *R. padi*, *R. maidis*, *M. persicae*, *S. avenae*, *S. graminum*, *B. brassicae*, *M. dirhodum*

ΚΩΠΑΪΔΑ

	Ημερομηνία πρώτης σύλληψης									
	<i>A. gossypii</i>	<i>R. padi</i>	<i>R. maidis</i>	<i>M. persicae</i>	<i>S. avenae</i>	<i>A. fabae</i>	<i>S. graminum</i>	<i>B. brassicae</i>	<i>M. dirhodum</i>	
1994	68	75	26	75	5	117	107	131	97	
1995	102	46	46	39	102	179	39	107	110	
1996	108	11	53	80	129	108	129	150	109	
1997	44	3	3	3	3	121	3	3	108	
1998	126	126	126	126	126	133	126	126	127	

	Συσχετίσεις πρώτης σύλληψης									
	<i>A. gossypii</i>	<i>R. padi</i>	<i>R. maidis</i>	<i>M. persicae</i>	<i>S. avenae</i>	<i>A. fabae</i>	<i>S. graminum</i>	<i>B. brassicae</i>	<i>M. dirhodum</i>	
συσ. Νοεμ.	-0,3192	0,4102	0,0972	-0,1178	-0,4394	0,1456	-0,4282	-0,6262	0,3307	
συσ. Δεκ.	-0,7664	-0,4734	-0,4881	-0,4236	-0,6000	-0,7111	-0,3210	-0,6756	-0,2048	
συσ. Ιαν.	-0,5665	0,2496	-0,4073	-0,1526	-0,7897	-0,0203	-0,1495	-0,1163	-0,6153	
συσ. Φεβ.	0,6096	0,4110	0,4213	0,2213	0,5306	0,8907	0,0423	0,4170	0,2842	
συσ. Ιαν.-Φεβ.	0,1960	0,4995	0,1263	0,1020	-0,0019	0,7560	-0,0505	0,2918	-0,1129	
συσ. Δεκ-Ιαν-Φεβ.	-0,5833	0,2062	-0,4117	-0,3695	-0,7584	0,3188	-0,4852	-0,3820	-0,4391	
συσ. Μαρ	-0,4501	0,0129	-0,5327	-0,3355	-0,5931	0,3276	-0,2734	0,0050	-0,7465	

	Μέση θερμοκρασία									
	Νοέμβριος	Δεκέμβριος	Ιανουάριος	Φεβρουάριος	Μαρτίος	Απρίλιος	Μαΐος	Ιουν-Φεβρ.	Δεκ-Ιαν-Φεβρ	Μάρτιος
1994	10,665	8,2025	8,74	7,53	8,135	12,23625	11,01			
1995	10,27	6,67	7,24	9,93	8,585	11,92	9,94			
1996	8,14	8,34	6,31	7,32	6,815	10,985	7,1			
1997	12,18	10	7,4	6,43	6,915	11,915	8,22			
1998	12,07	7,8	6,97	8,36	7,665	11,565	6,94			

Υπόμνημα: Το μπλε χρώμα δεικνύει συσχέτιση σε επίπεδο σημαντικότητας 5%, το κίτρινο χρώμα δεικνύει συσχέτιση σε επίπεδο σημαντικότητας 1% και το πράσινο χρώμα δεικνύει συσχέτιση σε επίπεδο σημαντικότητας 1%

Πίνακας 62: Συσχετίσεις πληθυσμού (σε $\log(N+1)$) των συλληφθεισών αφιδών έως τις 20 Μαΐου με τη μέση θερμοκρασία στη Κωπαΐδα για τους μήνες από Νοέμβριο-Μάρτιο για τις αφίδες *A. gossypii*, *R. padi*, *R. maidis*, *M. persicae*, *S. avenae*, *S. graminum*, *B. brassicae*, *M. dirhodum*

ΚΩΠΑΪΔΑ

	Πληθυσμός (σε $\log(N+1)$) των συλληφθεισών αφιδών έως τις 20 Μαΐου									
	<i>A. gossypii</i>	<i>R. padi</i>	<i>R. maidis</i>	<i>M. persicae</i>	<i>S. avenae</i>	<i>A. fabae</i>	<i>S. graminum</i>	<i>B. brassicae</i>	<i>M. dirhodum</i>	
1994	2,05	3,15	1,97	2,10	2,13	1,11	1,91	0,70	2,73	
1995	0,30	1,23	1,81	1,20	0,60	0,00	1,00	0,30	0,70	
1996	1,49	2,27	1,64	1,72	1,28	0,48	1,18	0,00	2,39	
1997	2,36	2,45	1,18	2,17	1,83	1,04	1,70	0,90	2,90	
1998	1,04	2,78	1,49	1,15	1,57	0,30	1,56	0,60	2,48	

	Συσχετίσεις πληθυσμού των συλληφθεισών αφιδών έως τις 20 Μαΐου									
	<i>A. gossypii</i>	<i>R. padi</i>	<i>R. maidis</i>	<i>M. persicae</i>	<i>S. avenae</i>	<i>A. fabae</i>	<i>S. graminum</i>	<i>B. brassicae</i>	<i>M. dirhodum</i>	
συσ. Νοεμ.	0,2156	0,2951	-0,4931	0,0284	0,3932	0,2521	0,5679	0,8997	0,2673	
συσ. Δεκ.	0,9098	0,4936	-0,7041	0,7925	0,6819	0,7879	0,5887	0,5408	0,8178	
συσ. Ιαν.	0,3815	0,4511	0,4300	0,4789	0,5750	0,6096	0,7098	0,6340	0,2013	
συσ. Φεβ.	-0,9510	-0,6484	0,5162	-0,8294	-0,7720	-0,8372	-0,6295	-0,3921	-0,9121	
συσ. Ιαν.-Φεβ.	-0,5979	-0,2966	0,6951	-0,4364	-0,3310	-0,3671	-0,1298	0,0308	-0,6692	
συσ. Δεκ-Ιαν-Φεβ.	0,1850	0,1451	0,2299	0,2968	0,3268	0,4023	0,5326	0,7302	-0,0451	
συσ. Μαρ	0,0282	0,6615	0,6615	0,2957	0,1004	0,2771	0,2389	0,2530	-0,2784	

	Μέση θερμοκρασία					
	Νοέμβριος	Δεκέμβριος	Ιανουάριος	Φεβρουάριος	Ιαν-Φεβρ.	Δεκ-Ιαν-Φεβ Μάρτιος
1994	10,665	8,2025	8,74	7,53	8,135	12,23625
1995	10,27	6,67	7,24	9,93	8,585	11,92
1996	8,14	8,34	6,31	7,32	6,815	10,985
1997	12,18	10	7,4	6,43	6,915	11,915
1998	12,07	7,8	6,97	8,36	7,665	11,565

Υπόμνημα: Το μπλε χρώμα δεικνύει συσχέτιση σε επίπεδο σημαντικότητας 5%, το κίτρινο χρώμα δεικνύει συσχέτιση σε επίπεδο σημαντικότητας 1% και το πράσινο χρώμα δεικνύει συσχέτιση σε επίπεδο σημαντικότητας 1%

Πίνακας 63. Συσχετίσεις πληθυσμού (σε $\log(N+1)$) των συλληφθεισών αφιδών έως τις 10 Μαΐου με τη μέση θερμοκρασία στην Κωπαΐδα για τους μήνες από Νοέμβριο-Μάρτιο για τις αφίδες *A. gossypii*, *R. padi*, *R. maidis*, *M. persicae*, *S. avenae*, *S. graminum*, *B. brassicae*, *M. dirhodum*

ΚΩΠΑΪΔΑ

	Πληθυσμός (σε $\log N+1$) των συλληφθεισών αφιδών έως τις 10 Μαΐου									
	<i>A. gossypii</i>	<i>R. padi</i>	<i>R. maidis</i>	<i>M. persicae</i>	<i>S. avenae</i>	<i>A. fabae</i>	<i>S. graminum</i>	<i>B. brassicae</i>	<i>M. dirhodum</i>	
1994	1,92	2,64	1,83	1,88	1,88	1,88	0,95	1,56	0,48	2,42
1995	0,30	1,23	1,81	1,20	0,60	0,60	0,00	1,00	0,30	0,70
1996	1,20	1,48	1,51	1,48	0,48	0,48	0,48	0,48	0,00	1,75
1997	1,76	2,05	0,60	2,04	0,78	0,48	0,48	1,41	0,48	2,29
1998	0,95	2,55	1,32	1,04	1,40	0,30	0,30	1,34	0,60	2,26

	Συσχετίσεις πληθυσμού των συλληφθεισών αφιδών έως τις 10 Μαΐου									
	<i>A. gossypii</i>	<i>R. padi</i>	<i>R. maidis</i>	<i>M. persicae</i>	<i>S. avenae</i>	<i>A. fabae</i>	<i>S. graminum</i>	<i>B. brassicae</i>	<i>M. dirhodum</i>	
συσ. Νοεμ.	0,1965	0,5985	-0,5308	0,1250	0,4370	-0,0259	0,8554	0,9439	0,4172	
συσ. Δεκ.	0,7917	0,3231	-0,8381	0,7851	-0,0074	0,4823	0,2584	0,1373	0,6959	
συσ. Ιαν.	0,5279	0,5853	0,2409	0,5143	0,7798	0,6317	0,7938	0,5510	0,3564	
συσ. Φεβ.	-0,8802	-0,3962	0,6603	-0,7703	-0,1027	-0,6691	-0,1605	-0,0129	-0,7865	
συσ. Ιαν.-Φεβ.	-0,4517	-0,0011	0,7093	-0,3649	0,3650	-0,2094	0,3233	0,3094	-0,4707	
συσ. Δεκ-Ιαν-Φεβ.	0,2713	0,4049	0,0841	0,4024	0,5788	0,2709	0,8446	0,6696	0,1203	
συσ. Μαρ	0,1560	0,5164	0,5164	0,3582	0,4207	0,3275	0,4425	0,1765	-0,1685	

	Μέση θερμοκρασία					
	Νοέμβριος	Δεκέμβριος	Ιανουάριος	Φεβρουάριος	Ιαν-Φεβρ.	Μάρτιος
1994	10,67	8,20	8,74	7,53	8,14	11,01
1995	10,27	6,67	7,24	9,93	8,59	9,94
1996	8,14	8,34	6,31	7,32	6,82	7,10
1997	12,18	10,00	7,40	6,43	6,92	8,22
1998	12,07	7,80	6,97	8,36	7,67	6,94

Υπόμνημα: Το μπλε χρώμα δεικνύει συσχέτιση σε επίπεδο σημαντικότητας 5%, το κίτρινο χρώμα δεικνύει συσχέτιση σε επίπεδο σημαντικότητας 1% και το πράσινο χρώμα δεικνύει συσχέτιση σε επίπεδο σημαντικότητας 1%

Πίνακας 64: Συσχετίσεις πληθυσμού (σε logN+1) των συλληφθεισών αφιδών έως τις 30 Μαΐου με τη μέση θερμοκρασία στην Κωπαΐδα για τους μήνες από Νοέμβριο-Μάρτιο για τις αφίδες *A. gossypii*, *R. padi*, *R. maidis*, *M. persicae*, *S. avenae*, *S. graminum*, *B. brassicae*, *M. dirhodum*

ΚΩΠΑΪΔΑ

	Πληθυσμός (σε log N+1) των συλληφθεισών αφιδών έως τις 30 Μαΐου									
	<i>A. gossypii</i>	<i>R. padi</i>	<i>R. maidis</i>	<i>M. persicae</i>	<i>S. avenae</i>	<i>A. fabae</i>	<i>S. graminum</i>	<i>B. brassicae</i>	<i>M. dirhodum</i>	
1994	2,06	3,19	2,05	2,12	2,29	1,15	1,94	0,85	2,82	
1995	0,60	1,36	1,81	1,26	1,08	0,00	1,08	0,48	0,90	
1996	1,57	2,34	1,68	1,73	1,43	0,48	1,28	0,48	2,43	
1997	2,33	2,45	1,08	2,16	1,70	0,95	1,70	0,70	2,91	
1998	1,11	3,14	1,59	1,53	1,94	0,48	1,68	0,90	2,77	

	Συσχετίσεις πληθυσμού των συλληφθεισών αφιδών έως τις 30 Μαΐου									
	<i>A. gossypii</i>	<i>R. padi</i>	<i>R. maidis</i>	<i>M. persicae</i>	<i>S. avenae</i>	<i>A. fabae</i>	<i>S. graminum</i>	<i>B. brassicae</i>	<i>M. dirhodum</i>	
συσ. Νοεμ.	0,1948	0,3453	-0,4606	0,2200	0,4124	0,3075	0,5595	0,7116	0,3292	
συσ. Δεκ.	0,9030	0,3852	-0,7171	0,8536	0,3662	0,7340	0,5378	0,2370	0,7628	
συσ. Ιαν.	0,4010	0,3805	0,3935	0,5016	0,6505	0,6341	0,6703	0,5326	0,2028	
συσ. Φεβ.	-0,9398	-0,5359	0,5072	-0,8999	-0,4938	-0,8095	-0,5983	-0,2660	-0,8568	
συσ. Ιαν.-Φεβ.	-0,5768	-0,2407	0,6661	-0,4840	-0,0473	-0,3290	-0,1259	0,0805	-0,6207	
συσ. Δεκ-Ιαν-Φεβ.	0,2104	0,0985	0,1669	0,2973	0,3850	0,3957	0,4748	0,4276	-0,0364	
συσ. Μαρ	0,0730	0,5651	0,5651	0,1660	0,1805	0,2372	0,1782	0,0370	-0,3054	

	Μέση θερμοκρασία						
	Νοέμβριος	Δεκέμβριος	Ιανουάριος	Φεβρουάριος	Ιαν-Φεβρ.	Δεκ-Ιαν-Φεβρ	Μάρτιος
1994	10,665	8,2025	8,74	7,53	8,135	12,23625	11,01
1995	10,27	6,67	7,24	9,93	8,585	11,92	9,94
1996	8,14	8,34	6,31	7,32	6,815	10,985	7,1
1997	12,18	10	7,4	6,43	6,915	11,915	8,22
1998	12,07	7,8	6,97	8,36	7,665	11,565	6,94

Υπόμνημα: Το μπλε χρώμα δεικνύει συσχέτιση σε επίπεδο σημαντικότητας 5%, το κίτρινο χρώμα δεικνύει συσχέτιση σε επίπεδο σημαντικότητας 1% και το πράσινο χρώμα δεικνύει συσχέτιση σε επίπεδο σημαντικότητας 1%

Πίνακας 65: Συσχετίσεις ημερομηνίας σύλληψης του 50% του πληθυσμού των συλληφθεσίων αριθμών με τη μέση θερμοκρασία στη Κωπαΐδα για τους μήνες από Νοέμβριο-Μάρτιο για τις αριθμούς *A. gossypii*, *R. padi*, *R. maidis*, *M. persicae*, *S. avenae*, *S. graminum*, *B. brassicae*, *M. dirhodum* ΚΩΠΑΪΔΑ

Ημερομηνία σύλληψης του 50% του πληθυσμού									
	<i>A. gossypii</i>	<i>R. padi</i>	<i>R. maidis</i>	<i>M. persicae</i>	<i>S. avenae</i>	<i>A. fabae</i>	<i>S. graminum</i>	<i>B. brassicae</i>	<i>M. dirhodum</i>
1994	139	139	230	195	139	132	139	139	140
1995	229	229	229	229	173	201	229	153	145
1996	221	158	221	207	165	228	193	158	144
1997	269	136	262	220	150	143	150	157	136
1998	274	155	155	162	155	239	141	148	155

Συσχετίσεις ημερομηνίας σύλληψης του 50% του πληθυσμού									
	<i>A. gossypii</i>	<i>R. padi</i>	<i>R. maidis</i>	<i>M. persicae</i>	<i>S. avenae</i>	<i>A. fabae</i>	<i>S. graminum</i>	<i>B. brassicae</i>	<i>M. dirhodum</i>
συσ. Νοεμ.	0,4042	-0,2632	-0,1308	-0,3044	-0,4609	-0,3200	-0,5885	-0,2658	0,0629
συσ. Δεκ.	0,2025	-0,8086	0,4668	0,0620	-0,5562	-0,4944	-0,5896	0,2649	-0,5963
συσ. Ιαν.	-0,6843	-0,2495	0,2761	-0,0188	-0,7400	-0,8194	-0,4521	-0,8209	-0,4050
συσ. Φεβ.	0,0001	0,9082	-0,3744	0,0697	0,6310	0,4405	0,6439	-0,1403	0,5420
συσ. Ιαν.-Φεβ.	-0,3979	0,6377	-0,1621	0,0491	0,1136	-0,0969	0,2921	-0,5984	0,2316
συσ. Δεκ-Ιαν-Φεβ.	-0,3841	0,0062	0,3273	0,1569	-0,5178	-0,7781	-0,2732	-0,6275	-0,3786
συσ. Μαρ	-0,7602	0,4519	0,4519	0,3823	-0,2957	-0,7037	0,0907	-0,6129	-0,4635

Μέση θερμοκρασία									
	Νοέμβριος	Δεκέμβριος	Ιανουάριος	Φεβρουάριος	Ιαν-Φεβρ.	Δεκ-Ιαν-Φεβρ.	Μάρτιος		
1994	10,665	8,2025	8,74	7,53	8,135	12,23625	11,01		
1995	10,27	6,67	7,24	9,93	8,585	11,92	9,94		
1996	8,14	8,34	6,31	7,32	6,815	10,985	7,1		
1997	12,18	10	7,4	6,43	6,915	11,915	8,22		
1998	12,07	7,8	6,97	8,36	7,665	11,565	6,94		

Υπόμνημα: Το μπλέ χρώμα δεικνύει συσχέτιση σε επίπεδο σημαντικότητας 5%, το κίτρινο χρώμα δεικνύει συσχέτιση σε επίπεδο σημαντικότητας 1% και το πράσινο χρώμα δεικνύει συσχέτιση σε επίπεδο σημαντικότητας 1%

Πίνακας 66: Συσχετίσεις ημερομηνίας μεγίστου συλλήψεων των αφιδών με τη μέση θερμοκρασία στην Κωπαΐδα για τους μήνες από Νοέμβριο-Μάρτιο για τις αφίδες *A. gossypii*, *R. padi*, *R. maidis*, *M. persicae*, *S. avenae*, *S. graminum*, *B. brassicae*, *M. dirhodum* ΚΩΠΑΪΔΑ

	Ημερομηνία μεγίστου συλλήψεων (peak)								
	<i>A. gossypii</i>	<i>R. padi</i>	<i>R. maidis</i>	<i>M. persicae</i>	<i>S. avenae</i>	<i>A. fabae</i>	<i>S. graminum</i>	<i>B. brassicae</i>	<i>M. dirhodum</i>
1994	131	138	229	138	138	131	138	134	138
1995	207	158	228	228	207	179	228	109	109
1996	220	143	220	212	164	227	136	157	143
1997	274	135	261	219	135	142	135	142	135
1998	301	154	126	147	161	264	161	161	154

	Συσχετίσεις ημερομηνίας μεγίστου συλλήψεων των αφιδών								
	<i>A. gossypii</i>	<i>R. padi</i>	<i>R. maidis</i>	<i>M. persicae</i>	<i>S. avenae</i>	<i>A. fabae</i>	<i>S. graminum</i>	<i>B. brassicae</i>	<i>M. dirhodum</i>
συσ. Νοεμ.	0,4638	-0,0393	-0,2181	-0,3097	-0,3434	-0,1559	-0,0105	0,0136	0,1533
συσ. Δεκ.	0,2669	-0,8694	0,4055	0,0693	-0,8434	-0,3474	-0,8018	0,4508	0,4170
συσ. Ιαν.	-0,6385	-0,3630	0,2684	-0,5362	-0,4034	-0,7459	-0,1044	-0,4110	-0,1424
συσ. Φεβ.	-0,1037	0,9257	-0,3347	0,0943	0,9085	0,2777	0,9413	-0,5822	-0,5677
συσ. Ιαν.-Φεβ.	-0,4607	0,5869	-0,1324	-0,2305	0,5486	-0,1944	0,7507	-0,7409	-0,5722
συσ. Δεκ-Ιαν.-Φεβ.	-0,4039	-0,1520	0,2979	-0,2830	-0,1809	-0,7496	0,1963	-0,6224	-0,3939
συσ. Μαρ	-0,8257	0,4789	0,4789	-0,1532	0,0563	-0,7860	0,2893	-0,7898	-0,6005

	Μέση θερμοκρασία								
	Νοέμβριος	Δεκέμβριος	Ιανουάριος	Φεβρουάριος	Μάρτιος	Απρίλιος	Μάιος	Ιούνιος	Ιούλιος
1994	10,665	8,2025	8,74	7,53	8,135	12,23625	11,01		
1995	10,27	6,67	7,24	9,93	8,585	11,92	9,94		
1996	8,14	8,34	6,31	7,32	6,815	10,985	7,1		
1997	12,18	10	7,4	6,43	6,915	11,915	8,22		
1998	12,07	7,8	6,97	8,36	7,665	11,565	6,94		

Υπόμνημα: Το μπλέ χρώμα δεικνύει συσχέτιση σε επίπεδο σημαντικότητας 5%, το κίτρινο χρώμα δεικνύει συσχέτιση σε επίπεδο σημαντικότητας 1% και το πράσινο χρώμα δεικνύει συσχέτιση σε επίπεδο σημαντικότητας 1%.

Πίνακας 67: Συσχετίσεις ημερομηνίας πρώτης σύλληψης με την ελάχιστη θερμοκρασία στη Κωπαΐδα για τους μήνες από Νοέμβριο-Μάρτιο για τις αφίδες *A. gossypii*, *R. padi*, *R. maidis*, *M. persicae*, *S. avenae*, *S. graminum*, *B. brassicae*, *M. dirhodum*

ΚΩΠΑΪΔΑ

	Ημερομηνία πρώτης σύλληψης								
	<i>A. gossypii</i>	<i>R. padi</i>	<i>R. maidis</i>	<i>M. persicae</i>	<i>S. avenae</i>	<i>A. fabae</i>	<i>S. graminum</i>	<i>B. brassicae</i>	<i>M. dirhodum</i>
1994	68	75	26	75	5	117	107	131	97
1995	102	46	46	39	102	179	39	107	110
1996	108	11	53	80	129	108	129	150	109
1997	44	3	3	3	3	121	3	3	108
1998	126	126	126	126	126	133	126	126	127

	Συσχετίσεις πρώτης σύλληψης								
	<i>A. gossypii</i>	<i>R. padi</i>	<i>R. maidis</i>	<i>M. persicae</i>	<i>S. avenae</i>	<i>A. fabae</i>	<i>S. graminum</i>	<i>B. brassicae</i>	<i>M. dirhodum</i>
συσ. Νοεμ.	-0,4592	0,2352	-0,0171	-0,1645	-0,5322	-0,1661	-0,3941	-0,7085	0,2562
συσ. Δεκ.	-0,4653	0,0590	-0,0267	-0,0315	-0,4497	-0,6227	-0,1122	-0,5602	0,1979
συσ. Ιαν.	-0,1943	0,6920	0,1057	0,3045	-0,5000	-0,0655	0,1737	0,0744	-0,1545
συσ. Φεβ.	0,6383	0,4707	0,3996	0,5059	0,4845	0,4859	0,5002	0,8263	-0,0172
συσ. Ιαν.-Φεβ.	0,3767	0,7288	0,3585	0,5461	0,0955	0,3313	0,4712	0,6637	-0,0964
συσ. Δεκ-Ιαν-Φεβ.	0,1276	0,8584	0,3843	0,5917	-0,1994	-0,0527	0,4525	0,3631	0,0268
συσ. Μαρ	-0,8870	-0,2904	-0,7891	-0,4907	-0,9529	-0,3701	-0,3239	-0,3769	-0,8414

	ελάχιστη θερμοκρασία							
	Νοέμβριος	Δεκέμβριος	Ιανουάριος	Φεβρουάριος	Ιαν-Φεβρ.	Δεκ-Ιαν-Φεβρ	Μάρτιος	
1994	-0,43	-2,45	-1,80	-1,80	-1,80	-3,03	0,00	
1995	-2,50	-4,40	-4,00	-1,00	-2,50	-4,70	-2,50	
1996	-3,80	-3,00	-5,00	-2,50	-3,75	-5,25	-2,50	
1997	3,00	-0,80	-3,80	-5,50	-4,65	-5,05	-0,80	
1998	1,60	-1,60	-2,80	-2,40	-2,60	-3,40	-3,20	

Υπόμνημα: Το μπλε χρώμα δεικνύει συσχέτιση σε επίπεδο σημαντικότητας 5%, το κίτρινο χρώμα δεικνύει συσχέτιση σε επίπεδο σημαντικότητας 1% και το πράσινο χρώμα δεικνύει συσχέτιση σε επίπεδο σημαντικότητας 1%

Πίνακας 68. Συσχετίσεις πληθυσμού (σε log(N+1)) των συλληφθεισών αφιδών έως τις 20 Μαΐου με την ελάχιστη θερμοκρασία στη Κωπαΐδα για τους μήνες από Νοέμβριο-Μάρτιο για τις αφίδες *A. gossypii*, *R. padi*, *R. maidis*, *M. persicae*, *S. avenae*, *S. graminum*, *B. brassicae*, *M. dirhodum*

ΚΩΠΑΪΔΑ

Πληθυσμός (σε log N+1) των συλληφθεισών αφιδών έως τις 20 Μαΐου										
	<i>A. gossypii</i>	<i>R. padi</i>	<i>R. maidis</i>	<i>M. persicae</i>	<i>S. avenae</i>	<i>A. fabae</i>	<i>S. graminum</i>	<i>B. brassicae</i>	<i>M. dirhodum</i>	
1994	2,05	3,15	1,97	2,10	2,13	1,11	1,91	0,70	2,73	
1995	0,30	1,23	1,81	1,20	0,60	0,00	1,00	0,30	0,70	
1996	1,49	2,27	1,64	1,72	1,28	0,48	1,18	0,00	2,39	
1997	2,36	2,45	1,18	2,17	1,83	1,04	1,70	0,90	2,90	
1998	1,04	2,78	1,49	1,15	1,57	0,30	1,56	0,60	2,48	

Συσχετίσεις πληθυσμού των συλληφθεισών αφιδών έως τις 20 Μαΐου										
	<i>A. gossypii</i>	<i>R. padi</i>	<i>R. maidis</i>	<i>M. persicae</i>	<i>S. avenae</i>	<i>A. fabae</i>	<i>S. graminum</i>	<i>B. brassicae</i>	<i>M. dirhodum</i>	
συσ. Νοεμ.	0,4948	0,4694	-0,6575	0,2709	0,5913	0,4758	0,6968	0,9269	0,5456	
συσ. Δεκ.	0,7512	0,6946	-0,7284	0,4778	0,7708	0,6486	0,7441	0,7267	0,8662	
συσ. Ιαν.	0,2413	0,6531	0,3415	0,1588	0,6321	0,4337	0,7734	0,6575	0,3106	
συσ. Φεβ.	-0,7321	-0,2759	0,8869	-0,5953	-0,4770	-0,5806	-0,4221	-0,5613	-0,6496	
συσ. Ιαν.-Φεβ.	-0,4221	0,1445	0,8528	-0,3634	-0,0186	-0,2039	0,0991	-0,0684	-0,3224	
συσ. Δεκ-Ιαν-Φεβ.	0,0384	0,6359	0,4608	-0,0822	0,5047	0,2134	0,6187	0,4187	0,2286	
συσ. Μαρ	0,7600	0,1329	0,8904	0,6889	0,8902	0,7146	0,5834	0,4601	0,4601	

ελάχιστη θερμοκρασία										
	Νοέμβριος	Δεκέμβριος	Ιανουάριος	Φεβρουάριος	Μάρτιος	Απρίλιος	Μάιος	Ιούνιος	Ιούλιος	Αύγουστος
1994	-0,43	-2,45	-1,80	-1,80	-1,80	-3,03	0,00			
1995	-2,50	-4,40	-4,00	-1,00	-2,50	-4,70	-2,50			
1996	-3,80	-3,00	-5,00	-2,50	-3,75	-5,25	-2,50			
1997	3,00	-0,80	-3,80	-5,50	-4,65	-5,05	-0,80			
1998	1,60	-1,60	-2,80	-2,40	-2,60	-3,40	-3,20			

Υπόμνημα: Το μπλέ χρώμα δεικνύει συσχέτιση σε επίπεδο σημαντικότητας 5%, το κίτρινο χρώμα δεικνύει συσχέτιση σε επίπεδο σημαντικότητας 1% και το πράσινο χρώμα δεικνύει συσχέτιση σε επίπεδο σημαντικότητας 1%

Πίνακας 69: Συσχετίσεις πληθυσμού (σε $\log(N+1)$) των συλληφθεισών αφιδών έως τις 10 Μαΐου με την ελάχιστη θερμοκρασία στην Κωπαΐδα για τους μήνες από Νοέμβριο-Μάρτιο για τις αφίδες *A. gossypii*, *R. padi*, *R. maidis*, *M. persicae*, *S. avenae*, *S. graminum*, *B. brassicae*, *M. dirhodum*

ΚΩΠΑΪΔΑ

	Πληθυσμός (σε $\log(N+1)$) των συλληφθεισών αφιδών έως τις 10 Μαΐου									
	<i>A. gossypii</i>	<i>R. padi</i>	<i>R. maidis</i>	<i>M. persicae</i>	<i>S. avenae</i>	<i>A. fabae</i>	<i>S. graminum</i>	<i>B. brassicae</i>	<i>M. dirhodum</i>	
1994	1,92	2,64	1,83	1,88	1,88	0,95	1,56	0,48	2,42	
1995	0,30	1,23	1,81	1,20	0,60	0,00	1,00	0,30	0,70	
1996	1,20	1,48	1,51	1,48	0,48	0,48	0,48	0,00	1,75	
1997	1,76	2,05	0,60	2,04	0,78	0,48	1,41	0,48	2,29	
1998	0,95	2,55	1,32	1,04	1,40	0,30	1,34	0,60	2,26	

	Συσχετίσεις πληθυσμού των συλληφθεισών αφιδών έως τις 10 Μαΐου									
	<i>A. gossypii</i>	<i>R. padi</i>	<i>R. maidis</i>	<i>M. persicae</i>	<i>S. avenae</i>	<i>A. fabae</i>	<i>S. graminum</i>	<i>B. brassicae</i>	<i>M. dirhodum</i>	
συσ. Νοεμ.	0,4452	0,6582	-0,7282	0,3374	0,3966	0,1628	0,7993	0,8492	0,6340	
συσ. Δεκ.	0,6867	0,6769	-0,8127	0,4661	0,3184	0,4101	0,5319	0,5544	0,8632	
συσ. Ιαν.	0,4187	0,8559	0,2240	0,1600	0,9727	0,5494	0,8663	0,7898	0,5349	
συσ. Φεβ.	-0,5652	-0,1881	0,9876	-0,6288	0,1829	-0,1793	-0,2408	-0,2041	-0,5307	
συσ. Ιαν.-Φεβ.	-0,2003	0,3203	0,8510	-0,3880	0,6633	0,1614	0,2861	0,2725	-0,1116	
συσ. Δεκ-Ιαν-Φεβ.	0,2433	0,8211	0,4013	-0,1178	0,9818	0,4608	0,6839	0,6839	0,4633	
συσ. Μαρ	0,8105	-0,1045	-0,1045	0,9103	0,4541	0,7752	0,5625	0,2254	0,4673	

	ελάχιστη θερμοκρασία				
	Νοέμβριος	Δεκέμβριος	Ιανουάριος	Φεβρουάριος	Μάρτιος
1994	-0,43	-2,45	-1,80	-1,80	0,00
1995	-2,50	-4,40	-4,00	-2,50	-2,50
1996	-3,80	-3,00	-5,00	-3,75	-2,50
1997	3,00	-0,80	-3,80	-5,50	-0,80
1998	1,60	-1,60	-2,80	-2,40	-3,20

Υπόμνημα: Το μπλέ χρώμα δείχνει συσχέτιση σε επίπεδο σημαντικότητας 5%, το κίτρινο χρώμα δείχνει συσχέτιση σε επίπεδο σημαντικότητας 1% και το πράσινο χρώμα δείχνει συσχέτιση σε επίπεδο σημαντικότητας 1%

Πίνακας 70: Συσχετίσεις πληθυσμού (σε $\log(N+1)$) των συλληφθεισών αφιδών έως τις 30 Μαΐου με την ελάχιστη θερμοκρασία στην Κωπαΐδα για τους μήνες από Νοέμβριο-Μάρτιο για τις αφίδες *A. gossypii*, *R. padi*, *R. maidis*, *M. persicae*, *S. avenae*, *S. graminum*, *B. brassicae*, *M. dirhodum*

ΚΩΠΑΪΔΑ

	Πληθυσμός (σε $\log(N+1)$) των συλληφθεισών αφιδών έως τις 30 Μαΐου									
	<i>A. gossypii</i>	<i>R. padi</i>	<i>R. maidis</i>	<i>M. persicae</i>	<i>S. avenae</i>	<i>A. fabae</i>	<i>S. graminum</i>	<i>B. brassicae</i>	<i>M. dirhodum</i>	
1994	2,06	3,19	2,05	2,12	2,29	1,15	1,94	0,85	2,82	
1995	0,60	1,36	1,81	1,26	1,08	0,00	1,08	0,48	0,90	
1996	1,57	2,34	1,68	1,73	1,43	0,48	1,28	0,48	2,43	
1997	2,33	2,45	1,08	2,16	1,70	0,95	1,70	0,70	2,91	
1998	1,11	3,14	1,59	1,53	1,94	0,48	1,68	0,90	2,77	

	Συσχετίσεις πληθυσμού των συλληφθεισών αφιδών έως τις 30 Μαΐου									
	<i>A. gossypii</i>	<i>R. padi</i>	<i>R. maidis</i>	<i>M. persicae</i>	<i>S. avenae</i>	<i>A. fabae</i>	<i>S. graminum</i>	<i>B. brassicae</i>	<i>M. dirhodum</i>	
συσ. Νοεμ.	0,4699	0,4840	-0,6203	0,4738	0,5133	0,5182	0,6822	0,7230	0,5854	
συσ. Δεκ.	0,7164	0,6785	-0,6650	0,6910	0,6115	0,6931	0,7442	0,6631	0,8816	
συσ. Ιαν.	0,2277	0,6746	0,3935	0,3302	0,8312	0,5535	0,7950	0,8572	0,3740	
συσ. Φεβ.	-0,7237	-0,1999	0,9036	-0,6574	-0,1576	-0,5149	-0,3690	-0,1636	-0,6067	
συσ. Ιαν.-Φεβ.	-0,4231	0,2135	0,8943	-0,3177	0,3299	-0,0896	0,1509	0,3394	-0,2558	
συσ. Δεκ-Ιαν-Φεβ.	0,0135	0,7023	0,5505	0,1145	0,7873	0,3720	0,6769	0,8332	0,3139	
συσ. Μαρ	0,7899	0,0550	0,0550	0,8403	0,5419	0,8340	0,6352	0,2688	0,3973	

	ελάχιστη θερμοκρασία						
	Νοέμβριος	Δεκέμβριος	Ιανουάριος	Φεβρουάριος	Ιαν-Φεβρ.	Δεκ-Ιαν-Φεβρ	Μάρτιος
1994	-0,43	-2,45	-1,80	-1,80	-1,80	-3,03	0,00
1995	-2,50	-4,40	-4,00	-1,00	-2,50	-4,70	-2,50
1996	-3,80	-3,00	-5,00	-2,50	-3,75	-5,25	-2,50
1997	3,00	-0,80	-3,80	-5,50	-4,65	-5,05	-0,80
1998	1,60	-1,60	-2,80	-2,40	-2,60	-3,40	-3,20

Υπόμνημα: Το μπλέ χρώμα δεικνύει συσχέτιση σε επίπεδο σημαντικότητας 5%, το κίτρινο χρώμα δεικνύει συσχέτιση σε επίπεδο σημαντικότητας 1% και το πράσινο χρώμα δεικνύει συσχέτιση σε επίπεδο σημαντικότητας 1%

Πίνακας 71. Συσχετίσεις ημερομηνίας σύλληψης του 50% του πληθυσμού των συλληφθεισών αφίδων με την ελάχιστη θερμοκρασία στη Κωπαΐδα για τους μήνες από Νοέμβριο-Μάρτιο για τις αφίδες *A. gossypii*, *R. padi*, *R. maidis*, *M. persicae*, *S. avenae*, *S. graminum*, *B. brassicae*, *M. dirhodum*

ΚΩΠΑΪΔΑ

	Ημερομηνία σύλληψης του 50% του πληθυσμού								
	<i>A. gossypii</i>	<i>R. padi</i>	<i>R. maidis</i>	<i>M. persicae</i>	<i>S. avenae</i>	<i>A. fabae</i>	<i>S. graminum</i>	<i>B. brassicae</i>	<i>M. dirhodum</i>
1994	139	139	230	195	139	132	139	139	140
1995	229	229	229	229	173	201	229	153	145
1996	221	158	221	207	165	228	193	158	144
1997	269	136	262	220	150	143	150	157	136
1998	274	155	155	162	155	239	141	148	155

	Συσχετίσεις ημερομηνίας σύλληψης του 50% του πληθυσμού								
	<i>A. gossypii</i>	<i>R. padi</i>	<i>R. maidis</i>	<i>M. persicae</i>	<i>S. avenae</i>	<i>A. fabae</i>	<i>S. graminum</i>	<i>B. brassicae</i>	<i>M. dirhodum</i>
συσ. Νοεμ.	0,4191	-0,5373	-0,0223	-0,3147	-0,5959	-0,3883	-0,7396	-0,1523	-0,0902
συσ. Δεκ.	0,3647	-0,8510	-0,0188	-0,4162	-0,6743	-0,2917	-0,8559	-0,0094	-0,1485
συσ. Ιαν.	-0,4577	-0,3446	-0,2452	-0,5203	-0,7738	-0,4720	-0,6806	-0,9420	0,0806
συσ. Φεβ.	-0,4872	0,6285	-0,4193	-0,1233	0,3531	0,3626	0,4616	-0,4463	0,4906
συσ. Ιαν.-Φεβ.	-0,6148	0,2881	-0,4487	-0,3740	-0,1514	0,0187	-0,0192	-0,8454	0,4137
συσ. Δεκ-Ιαν-Φεβ.	-0,4415	-0,2568	-0,5166	-0,7037	-0,6298	-0,1779	-0,6052	-0,9655	0,3632
συσ. Μαρ	-0,6175	0,6842	0,6842	0,2788	-0,7558	-0,9722	-0,4385	-0,4246	-0,8219

	ελάχιστη θερμοκρασία						
	Νοέμβριος	Δεκέμβριος	Ιανουάριος	Φεβρουάριος	Ιαν-Φεβρ.	Δεκ-Ιαν-Φεβρ	Μάρτιος
1994	-0,43	-2,45	-1,80	-1,80	-1,80	-3,03	0,00
1995	-2,50	-4,40	-4,00	-1,00	-2,50	-4,70	-2,50
1996	-3,80	-3,00	-5,00	-2,50	-3,75	-5,25	-2,50
1997	3,00	-0,80	-3,80	-5,50	-4,65	-5,05	-0,80
1998	1,60	-1,60	-2,80	-2,40	-2,60	-3,40	-3,20

Υπόμνημα: Το μπλέ χρώμα δεικνύει συσχέτιση σε επίπεδο σημαντικότητας 5%, το κίτρινο χρώμα δεικνύει συσχέτιση σε επίπεδο σημαντικότητας 1% και το πράσινο χρώμα δεικνύει ανσχέτιση σε επίπεδο σημαντικότητας 1%

Πίνακας 72: Συσχετίσεις ημερομηνίας μεγίστου συλλήψεων των σφιδών με την ελάχιστη θερμοκρασία στην Κωπαΐδα για τους μήνες από Νοέμβριο-Μάρτιο για τις αφίδες *A. gossypii*, *R. padi*, *R. maidis*, *M. persicae*, *S. avenae*, *S. graminum*, *B. brassicae*, *M. dirhodum*

ΚΩΠΑΪΔΑ

	Ημερομηνία μεγίστου συλλήψεων (peak)								
	<i>A. gossypii</i>	<i>R. padi</i>	<i>R. maidis</i>	<i>M. persicae</i>	<i>S. avenae</i>	<i>A. fabae</i>	<i>S. graminum</i>	<i>B. brassicae</i>	<i>M. dirhodum</i>
1994	131	138	229	138	138	131	138	134	138
1995	207	158	228	228	207	179	228	109	109
1996	220	143	220	212	164	227	136	157	143
1997	274	135	261	219	135	142	135	142	135
1998	301	154	126	147	161	264	161	161	154

	Συσχετίσεις ημερομηνίας μεγίστου συλλήψεων των σφιδών								
	<i>A. gossypii</i>	<i>R. padi</i>	<i>R. maidis</i>	<i>M. persicae</i>	<i>S. avenae</i>	<i>A. fabae</i>	<i>S. graminum</i>	<i>B. brassicae</i>	<i>M. dirhodum</i>
συσ. Νοεμ.	0,5083	-0,3223	-0,1162	-0,2933	-0,6007	-0,1840	-0,7809	0,2412	0,3502
συσ. Δεκ.	0,5065	-0,6014	-0,0994	-0,3187	-0,8467	-0,0490	-0,8773	0,6323	0,6832
συσ. Ιαν.	-0,3262	-0,1259	-0,2652	-0,8571	-0,4171	-0,3045	-0,5476	-0,0606	0,2377
συσ. Φεβ.	-0,5140	0,6716	-0,3422	-0,2450	0,6645	0,2404	0,6480	-0,3817	-0,3033
συσ. Ιαν.-Φεβ.	-0,5639	0,4388	-0,4014	-0,6477	0,2762	0,0170	0,2936	-0,3207	-0,1005
συσ. Δεκ-Ιαν-Φεβ.	-0,2878	0,0825	-0,5184	-0,9445	-0,2673	-0,0144	-0,3235	0,0711	0,3530
συσ. Μαρ	-0,5964	0,6703	0,6703	-0,2025	-0,6577	-0,9125	-0,6117	-0,2549	-0,0965

	ελάχιστη θερμοκρασία							
	Νοέμβριος	Δεκέμβριος	Ιανουάριος	Φεβρουάριος	Ιαν-Φεβρ.	Δεκ-Ιαν-Φεβρ	Μάρτιος	
1994	-0,43	-2,45	-1,80	-1,80	-1,80	-3,03	0,00	
1995	-2,50	-4,40	-4,00	-1,00	-2,50	-4,70	-2,50	
1996	-3,80	-3,00	-5,00	-2,50	-3,75	-5,25	-2,50	
1997	3,00	-0,80	-3,80	-5,50	-4,65	-5,05	-0,80	
1998	1,60	-1,60	-2,80	-2,40	-2,60	-3,40	-3,20	

Υπόμνημα: Το μπλε χρώμα δεικνύει συσχέτιση σε επίπεδο σημαντικότητας 5%, το κίτρινο χρώμα δεικνύει συσχέτιση σε επίπεδο σημαντικότητας 1% και το πράσινο χρώμα δεικνύει συσχέτιση σε επίπεδο σημαντικότητας 1%

ΚΩΠΑΪΔΑ

	Ημερομηνία πρώτης σύλληψης									
	<i>A. gossypii</i>	<i>R. padi</i>	<i>R. maidis</i>	<i>M. persicae</i>	<i>S. avenae</i>	<i>A. fabae</i>	<i>S. graminum</i>	<i>B. brassicae</i>	<i>M. dirhodum</i>	
1994	68	75	26	75	5	117	107	131	97	
1995	102	46	46	39	102	179	39	107	110	
1996	108	11	53	80	129	108	129	150	109	
1997	44	3	3	3	3	121	3	3	108	
1998	126	126	126	126	126	133	126	126	127	

	Συσχετίσεις πρώτης σύλληψης									
	<i>A. gossypii</i>	<i>R. padi</i>	<i>R. maidis</i>	<i>M. persicae</i>	<i>S. avenae</i>	<i>A. fabae</i>	<i>S. graminum</i>	<i>B. brassicae</i>	<i>M. dirhodum</i>	
συσ. Νοεμ.	-0,0637	0,5510	0,2121	-0,0590	-0,2214	0,5957	-0,4165	-0,3839	0,3425	
συσ. Δεκ.	-0,5671	-0,4955	-0,6923	-0,7761	-0,7983	-0,2085	-0,7806	-0,9468	-0,3081	
συσ. Ιαν.	-0,1835	0,0046	-0,2113	-0,5220	-0,1867	0,8872	-0,7372	-0,4318	-0,0108	
συσ. Φεβ.	0,1702	0,0199	0,1584	-0,3250	0,2588	0,8404	-0,6075	-0,4111	0,4976	
συσ. Ιαν.-Φεβ.	-0,0159	0,0125	-0,0371	-0,4496	0,0267	0,9081	-0,7092	-0,4430	0,2427	
συσ. Δεκ-Ιαν-Φεβ.	-0,4309	-0,2202	-0,3514	-0,7215	-0,3495	0,6320	-0,9319	-0,7955	0,0517	
συσ. Μαρ	-0,2859	0,4358	-0,1925	0,0553	-0,5507	0,1579	0,0291	0,1526	-0,5108	

	μέγιστη θερμοκρασία									
	Νοέμβριος	Δεκέμβριος	Ιανουάριος	Φεβρουάριος	Ιαν-Φεβρ.	Δεκ-Ιαν-Φεβρ	Μάρτιος			
1994	24,2	21,35	19,4	19,2	19,3	29,975	26,4			
1995	24,8	20	24,6	26	25,3	35,3	23,8			
1996	22,5	19,2	16,4	20,3	18,35	27,95	21,3			
1997	24,5	26,8	21,2	23,5	22,35	35,75	22,5			
1998	25	19,4	19,4	23,4	21,4	31,1	23			

Υπόμνημα: Το μπλέ χρώμα δεικνύει συσχέτιση σε επίπεδο σημαντικότητας 5%, το κίτρινο χρώμα δεικνύει συσχέτιση σε επίπεδο σημαντικότητας 1% και το πράσινο χρώμα δεικνύει συσχέτιση σε επίπεδο σημαντικότητας 1%

Πίνακας 74: Συσχετίσεις πληθυσμού (σε $\log(N+1)$) των συλληφθεισών αφιδών έως τις 20 Μαΐου με τη μέγιστη θερμοκρασία στη Κωπαΐδα για τους μήνες από Νοέμβριο-Μάρτιο για τις αφίδες *A. gossypii*, *R. padi*, *R. maidis*, *M. persicae*, *S. avenae*, *S. graminum*, *B. brassicae*, *M. dirhodum*

ΚΩΠΑΪΔΑ

	Πληθυσμός (σε $\log(N+1)$) των συλληφθεισών αφιδών έως τις 20 Μαΐου									
	<i>A. gossypii</i>	<i>R. padi</i>	<i>R. maidis</i>	<i>M. persicae</i>	<i>S. avenae</i>	<i>A. fabae</i>	<i>S. graminum</i>	<i>B. brassicae</i>	<i>M. dirhodum</i>	
1994	2,05	3,15	1,97	2,10	2,13	1,11	1,91	0,70	2,73	
1995	0,30	1,23	1,81	1,20	0,60	0,00	1,00	0,30	0,70	
1996	1,49	2,27	1,64	1,72	1,28	0,48	1,18	0,00	2,39	
1997	2,36	2,45	1,18	2,17	1,83	1,04	1,70	0,90	2,90	
1998	1,04	2,78	1,49	1,15	1,57	0,30	1,56	0,60	2,48	

	Συσχετίσεις πληθυσμού των συλληφθεισών αφιδών έως τις 20 Μαΐου									
	<i>A. gossypii</i>	<i>R. padi</i>	<i>R. maidis</i>	<i>M. persicae</i>	<i>S. avenae</i>	<i>A. fabae</i>	<i>S. graminum</i>	<i>B. brassicae</i>	<i>M. dirhodum</i>	
συσ. Νοεμ.	-0,2489	-0,0558	-0,1353	-0,3265	-0,0036	-0,1346	0,2382	0,6602	-0,2260	
συσ. Δεκ.	0,6998	0,1527	-0,6423	0,7033	0,4551	0,6692	0,4963	0,7461	0,4366	
συσ. Ιαν.	-0,4526	-0,6338	0,0302	-0,2849	-0,4749	-0,3300	-0,2542	0,2788	-0,6856	
συσ. Φεβ.	-0,6193	-0,7462	-0,3342	-0,5925	-0,6816	-0,6399	-0,5240	0,0626	-0,6707	
συσ. Ιαν.-Φεβ.	-0,5585	-0,7216	-0,1505	-0,4529	-0,6019	-0,5014	-0,4017	0,1847	-0,7124	
συσ. Δεκ-Ιαν-Φεβ.	-0,1232	-0,5083	-0,4192	-0,0367	-0,2717	-0,0915	-0,0919	0,4949	-0,3690	
συσ. Μαρ	0,0931	0,6558	0,6558	0,2063	0,3763	0,3501	0,5274	0,4307	-0,0231	

	μέγιστη θερμοκρασία					
	Νοέμβριος	Δεκέμβριος	Ιανουάριος	Φεβρουάριος	Ιαν-Φεβρ.	Δεκ-Ιαν-Φεβρ
1994	24,2	21,35	19,4	19,2	19,3	29,975
1995	24,8	20	24,6	26	25,3	35,3
1996	22,5	19,2	16,4	20,3	18,35	27,95
1997	24,5	26,8	21,2	23,5	22,35	35,75
1998	25	19,4	19,4	23,4	21,4	31,1

Υπόμνημα: Το μπλέ χρώμα δεικνύει συσχέτιση σε επίπεδο σημαντικότητας 5%, το κίτρινο χρώμα δεικνύει συσχέτιση σε επίπεδο σημαντικότητας 1% και το πράσινο χρώμα δεικνύει συσχέτιση σε επίπεδο σημαντικότητας 1%.

Πίνακας 75: Συσχετίσεις πληθυσμού (σε $\log(N+1)$) των συλληφθεισών αφιδών έως τις 10 Μαΐου με τη μέγιστη θερμοκρασία στην Κωπαΐδα για τους μήνες από Νοέμβριο-Μάρτιο για τις αφίδες *A. gossypii*, *R. padi*, *R. maidis*, *M. persicae*, *S. avenae*, *S. graminum*, *B. brassicae*, *M. dirhodum*

ΚΩΠΑΪΔΑ

	Πληθυσμός (σε $\log(N+1)$) των συλληφθεισών αφιδών έως τις 10 Μαΐου									
	<i>A. gossypii</i>	<i>R. padi</i>	<i>R. maidis</i>	<i>M. persicae</i>	<i>S. avenae</i>	<i>A. fabae</i>	<i>S. graminum</i>	<i>B. brassicae</i>	<i>M. dirhodum</i>	
1994	1,92	2,64	1,83	1,88	1,88	0,95	1,56	0,48	2,42	
1995	0,30	1,23	1,81	1,20	0,60	0,00	1,00	0,30	0,70	
1996	1,20	1,48	1,51	1,48	0,48	0,48	0,48	0,00	1,75	
1997	1,76	2,05	0,60	2,04	0,78	0,48	1,41	0,48	2,29	
1998	0,95	2,55	1,32	1,04	1,40	0,30	1,34	0,60	2,26	

	Συσχετίσεις πληθυσμού των συλληφθεισών αφιδών έως τις 10 Μαΐου									
	<i>A. gossypii</i>	<i>R. padi</i>	<i>R. maidis</i>	<i>M. persicae</i>	<i>S. avenae</i>	<i>A. fabae</i>	<i>S. graminum</i>	<i>B. brassicae</i>	<i>M. dirhodum</i>	
συσ. Νοεμ.	-0,2216	0,3519	-0,1186	-0,2015	0,3819	-0,3090	0,7465	0,8638	-0,0212	
συσ. Δεκ.	0,5722	0,1710	-0,7867	0,7960	-0,0433	0,2255	0,4975	0,3452	0,3746	
συσ. Ιαν.	-0,4852	-0,3049	0,0518	-0,1184	-0,1412	-0,5623	0,3241	0,3342	-0,5890	
συσ. Φεβ.	-0,7322	-0,4535	-0,1984	-0,4490	-0,4629	-0,9008	0,0113	0,2098	-0,6312	
συσ. Ιαν.-Φεβ.	-0,6329	-0,3944	-0,0707	-0,2896	-0,3091	-0,7596	0,1840	0,2887	-0,6395	
συσ. Δεκ-Ιαν-Φεβ.	-0,2421	-0,2371	-0,4223	0,1374	-0,2682	-0,5049	0,3788	0,3922	-0,3392	
συσ. Μαρ	0,2823	0,5165	0,5165	0,2308	0,7984	0,4962	0,6846	0,4946	0,1700	

	μέγιστη θερμοκρασία					
	Νοέμβριος	Δεκέμβριος	Ιανουάριος	Φεβρουάριος	Ιαν-Φεβρ.	Μάρτιος
1994	24,2	21,35	19,4	19,2	19,3	26,4
1995	24,8	20	24,6	26	25,3	23,8
1996	22,5	19,2	16,4	20,3	18,35	21,3
1997	24,5	26,8	21,2	23,5	22,35	22,5
1998	25	19,4	19,4	23,4	21,4	23

Υπόμνημα: Το μπλε χρώμα δεικνύει συσχέτιση σε επίπεδο σημαντικότητας 5%, το κίτρινο χρώμα δεικνύει συσχέτιση σε επίπεδο σημαντικότητας 1% και το πράσινο χρώμα δεικνύει συσχέτιση σε επίπεδο σημαντικότητας 1%

Πίνακας 76: Συσχετίσεις πληθυσμού (σε $\log(N+1)$) των συλληφθεισών αφιδών έως τις 30 Μαΐου με τη μέγιστη θερμοκρασία στην Κωπαΐδα για τους μήνες από Νοέμβριο-Μάρτιο για τις αφίδες *A. gossypii*, *R. padi*, *R. maidis*, *M. persicae*, *S. avenae*, *S. graminum*, *B. brassicae*, *M. dirhodum*

ΚΩΠΑΪΔΑ

	Πληθυσμός (σε $\log(N+1)$) των συλληφθεισών αφιδών έως τις 30 Μαΐου									
	<i>A. gossypii</i>	<i>R. padi</i>	<i>R. maidis</i>	<i>M. persicae</i>	<i>S. avenae</i>	<i>A. fabae</i>	<i>S. graminum</i>	<i>B. brassicae</i>	<i>M. dirhodum</i>	
1994	2,06	3,19	2,05	2,12	2,29	1,15	1,94	0,85	2,82	
1995	0,60	1,36	1,81	1,26	1,08	0,00	1,08	0,48	0,90	
1996	1,57	2,34	1,68	1,73	1,43	0,48	1,28	0,48	2,43	
1997	2,33	2,45	1,08	2,16	1,70	0,95	1,70	0,70	2,91	
1998	1,11	3,14	1,59	1,53	1,94	0,48	1,68	0,90	2,77	

	Συσχετίσεις πληθυσμού των συλληφθεισών αφιδών έως τις 30 Μαΐου									
	<i>A. gossypii</i>	<i>R. padi</i>	<i>R. maidis</i>	<i>M. persicae</i>	<i>S. avenae</i>	<i>A. fabae</i>	<i>S. graminum</i>	<i>B. brassicae</i>	<i>M. dirhodum</i>	
συσ. Νοεμ.	-0,2564	0,0312	-0,1240	-0,2052	0,1487	-0,0796	0,2362	0,5109	-0,1486	
συσ. Δεκ.	0,7167	0,0392	-0,7205	0,6917	0,1607	0,5692	0,4030	0,1498	0,3807	
συσ. Ιαν.	-0,4193	-0,6159	-0,0643	-0,3902	-0,4259	-0,3983	-0,3127	-0,1722	-0,6763	
συσ. Φεβ.	-0,6106	-0,6622	-0,3764	-0,6373	-0,6542	-0,6881	-0,5446	-0,2699	-0,6396	
συσ. Ιαν.-Φεβ.	-0,5359	-0,6698	-0,2235	-0,5332	-0,5613	-0,5630	-0,4443	-0,2296	-0,6917	
συσ. Δεκ-Ιαν-Φεβ.	-0,0971	-0,5194	-0,5142	-0,1066	-0,3759	-0,1875	-0,1693	-0,1147	-0,3783	
συσ. Μαρ	0,1104	0,6360	0,6360	0,2250	0,5623	0,4033	0,5132	0,4816	0,0003	

	μέγιστη θερμοκρασία					
	Νοέμβριος	Δεκέμβριος	Ιανουάριος	Φεβρουάριος	Ιαν-Φεβρ.	Δεκ-Ιαν-Φεβρ
1994	24,2	21,35	19,4	19,2	19,3	29,975
1995	24,8	20	24,6	26	25,3	35,3
1996	22,5	19,2	16,4	20,3	18,35	27,95
1997	24,5	26,8	21,2	23,5	22,35	35,75
1998	25	19,4	19,4	23,4	21,4	31,1

Υπόσημα: Το μπλέ χρώμα δεικνύει συσχέτιση σε επίπεδο σημαντικότητας 5%, το κίτρινο χρώμα δεικνύει συσχέτιση σε επίπεδο σημαντικότητας 1% και το πράσινο χρώμα δεικνύει συσχέτιση σε επίπεδο σημαντικότητας 1%

Πίνακας 77: Συσχετίσεις ημερομηνίας σύλληψης του 50% του πληθυσμού των συλληφθεισών αφίδων με τη μέγιστη θερμοκρασία στη Κωπαΐδα για τους μήνες από Νοέμβριο-Μάρτιο για τις αφίδες *A. gossypii*, *R. padi*, *R. maidis*, *M. persicae*, *S. avenae*, *S. graminum*, *B. brassicae*, *M. dirhodum*

ΚΩΠΑΪΔΑ

	Ημερομηνία σύλληψης του 50% του πληθυσμού									
	<i>A. gossypii</i>	<i>R. padi</i>	<i>R. maidis</i>	<i>M. persicae</i>	<i>S. avenae</i>	<i>A. fabae</i>	<i>S. graminum</i>	<i>B. brassicae</i>	<i>M. dirhodum</i>	
1994	139	139	230	195	139	132	139	139	140	
1995	229	229	229	229	173	201	229	153	145	
1996	221	158	221	207	165	228	193	158	144	
1997	269	136	262	220	150	143	150	157	136	
1998	274	155	155	162	155	239	141	148	155	

	Συσχετίσεις ημερομηνίας σύλληψης του 50% του πληθυσμού									
	<i>A. gossypii</i>	<i>R. padi</i>	<i>R. maidis</i>	<i>M. persicae</i>	<i>S. avenae</i>	<i>A. fabae</i>	<i>S. graminum</i>	<i>B. brassicae</i>	<i>M. dirhodum</i>	
συσ. Νοεμ.	0,2848	0,2221	-0,2278	-0,1815	-0,1464	-0,1689	-0,2093	-0,3641	0,2469	
συσ. Δεκ.	0,2152	-0,4380	0,6876	0,3907	-0,4383	-0,7265	-0,3645	0,2115	-0,7392	
συσ. Ιαν.	0,1634	0,6763	0,2582	0,4956	0,3094	-0,2316	0,4229	0,0021	-0,1078	
συσ. Φεβ.	0,6672	0,6936	-0,0473	0,3112	0,6180	0,2689	0,4932	0,4063	0,2398	
συσ. Ιαν.-Φεβ.	0,4234	0,7187	0,1184	0,4282	0,4791	0,0070	0,4792	0,2043	0,0606	
συσ. Δεκ-Ιαν-Φεβ.	0,4398	0,3734	0,4145	0,5252	0,1809	-0,3319	0,2153	0,2623	-0,2948	
συσ. Μαρ	-0,7431	0,0658	0,0658	-0,1050	-0,5699	-0,6090	-0,2932	-0,9120	-0,1624	

	μέγιστη θερμοκρασία				
	Νοέμβριος	Δεκέμβριος	Ιανουάριος	Φεβρουάριος	Μάρτιος
1994	24,2	21,35	19,4	19,2	19,3
1995	24,8	20	24,6	26	25,3
1996	22,5	19,2	16,4	20,3	18,35
1997	24,5	26,8	21,2	23,5	22,35
1998	25	19,4	19,4	23,4	21,4

Υπόμνημα: Το μπλε χρώμα δεικνύει συσχέτιση σε επίπεδο σημαντικότητας 5%, το κίτρινο χρώμα δεικνύει συσχέτιση σε επίπεδο σημαντικότητας 1% και το πράσινο χρώμα δεικνύει συσχέτιση σε επίπεδο σημαντικότητας 1%

Πίνακας 78: Συσχετίσεις ημερομηνίας μέγιστου συλλήψεων των αφιδών με τη μέγιστη θερμοκρασία στην Κωπαΐδα για τους μήνες από Νοέμβριο-Μάρτιο για τις αφίδες *A. gossypii*, *R. padi*, *R. maidis*, *M. persicae*, *S. avenae*, *S. graminum*, *B. brassicae*, *M. dirhodum*

ΚΩΠΑΪΔΑ

	Ημερομηνία μέγιστου συλλήψεων (peak)								
	<i>A. gossypii</i>	<i>R. padi</i>	<i>R. maidis</i>	<i>M. persicae</i>	<i>S. avenae</i>	<i>A. fabae</i>	<i>S. graminum</i>	<i>B. brassicae</i>	<i>M. dirhodum</i>
1994	131	138	229	138	138	131	138	134	138
1995	207	158	228	228	207	179	228	109	109
1996	220	143	220	212	164	227	136	157	143
1997	274	135	261	219	135	142	135	142	135
1998	301	154	126	147	161	264	161	161	154

	Συσχετίσεις ημερομηνίας μέγιστου συλλήψεων των αφιδών								
	<i>A. gossypii</i>	<i>R. padi</i>	<i>R. maidis</i>	<i>M. persicae</i>	<i>S. avenae</i>	<i>A. fabae</i>	<i>S. graminum</i>	<i>B. brassicae</i>	<i>M. dirhodum</i>
συσ. Νοεμ.	0,2786	0,3854	-0,2855	-0,2362	0,1277	-0,1097	0,5449	-0,3628	-0,2109
συσ. Δεκ.	0,1849	-0,6738	0,6142	0,2651	-0,5764	-0,6596	-0,5522	-0,0942	-0,0911
συσ. Ιαν.	0,0040	0,4422	0,2354	0,3671	0,5291	-0,3672	0,8490	-0,8447	-0,8127
συσ. Φεβ.	0,5227	0,6509	-0,0827	0,5278	0,6487	0,1514	0,7515	-0,4633	-0,5580
συσ. Ιαν.-Φεβ.	0,2635	0,5686	0,0882	0,4658	0,6153	-0,1264	0,8427	-0,6963	-0,7260
συσ. Δεκ-Ιαν-Φεβ.	0,2974	0,1434	0,3561	0,4970	0,2260	-0,4079	0,3999	-0,6026	-0,6250
συσ. Μαρ	-0,7032	0,0795	0,0795	-0,6007	-0,1522	-0,5704	-0,1255	-0,4812	-0,2034

	Μέγιστη θερμοκρασία							
	Νοέμβριος	Δεκέμβριος	Ιανουάριος	Φεβρουάριος	Ιαν-Φεβρ.	Δεκ-Ιαν-Φεβρ	Μάρτιος	
1994	24,2	21,35	19,4	19,2	19,3	29,975	26,4	
1995	24,8	20	24,6	26	25,3	35,3	23,8	
1996	22,5	19,2	16,4	20,3	18,35	27,95	21,3	
1997	24,5	25,8	21,2	23,5	22,35	35,75	22,5	
1998	25	19,4	19,4	23,4	21,4	31,1	23	

Υπόμνημα: Το μπλε χρώμα δεικνύει συσχέτιση σε επίπεδο σημαντικότητας 5%, το κίτρινο χρώμα δεικνύει συσχέτιση σε επίπεδο σημαντικότητας 1% και το πράσινο χρώμα δεικνύει συσχέτιση σε επίπεδο σημαντικότητας 1%

Πίνακας 79: Συσχετίσεις ημερομηνίας πρώτης σύλληψης με τη μέση μέγιστη θερμοκρασία στη Κωπαίδα για τους μήνες από Νοέμβριο-Μάρτιο για τις αφίδες *A. gossypii*, *R. padi*, *R. maidis*, *M. persicae*, *S. avenae*, *S. graminum*, *B. brassicae*, *M. dirhodum*

ΚΟΠΑΪΔΑ

	Ημερομηνία πρώτης σύλληψης									
	<i>A. gossypii</i>	<i>R. padi</i>	<i>R. maidis</i>	<i>M. persicae</i>	<i>S. avenae</i>	<i>A. fabae</i>	<i>S. graminum</i>	<i>B. brassicae</i>	<i>M. dirhodum</i>	
1994	68	75	26	75	5	117	107	131	97	
1995	102	46	46	39	102	179	39	107	110	
1996	108	11	53	80	129	108	129	150	109	
1997	44	3	3	3	3	121	3	3	108	
1998	126	126	126	126	126	133	126	126	127	

	Συσχετίσεις πρώτης σύλληψης									
	<i>A. gossypii</i>	<i>R. padi</i>	<i>R. maidis</i>	<i>M. persicae</i>	<i>S. avenae</i>	<i>A. fabae</i>	<i>S. graminum</i>	<i>B. brassicae</i>	<i>M. dirhodum</i>	
συσ. Νοεμ.	-0,5668	0,1230	-0,1596	-0,3283	-0,6164	-0,0735	-0,5474	-0,8047	0,1530	
συσ. Δεκ.	-0,7620	-0,3366	-0,4125	-0,3961	-0,6328	-0,6302	-0,3681	-0,7400	-0,1082	
συσ. Ιαν.	-0,4740	0,4570	-0,1510	-0,1029	-0,7046	0,1189	-0,2848	-0,3489	-0,1926	
συσ. Φεβ.	0,2976	0,3323	0,3028	-0,0977	0,2644	0,9418	-0,4155	-0,1636	0,4601	
συσ. Ιαν.-Φεβ.	-0,1015	0,5010	0,1031	-0,1277	-0,2667	0,6871	-0,4478	-0,3238	0,1795	
συσ. Δεκ-Ιαν-Φεβ.	-0,3707	0,3588	-0,0577	-0,2761	-0,5022	0,4276	-0,5771	-0,5989	0,1334	
συσ. Μαρ	-0,4062	0,2116	-0,3929	-0,2219	-0,6032	0,3426	-0,2362	-0,0109	-0,6121	

	Μέση μέγιστη θερμοκρασία									
	Νοέμβριος	Δεκέμβριος	Ιανουάριος	Φεβρουάριος	Μάρτιος	Απρίλιος	Μάιος	Ιουν-Ιουλ	Αύγ-Σεπ	Οκτ-Νοε
1994	14,3	11,5	12,1	10,5	11,3	17,05	15,9			
1995	13,4	10,3	10,3	13,9	12,1	17,25	14			
1996	12,1	11,3	8	9,9	8,95	14,6	9,5			
1997	16,6	13	11,1	11,4	11,25	17,75	11,8			
1998	15,1	11,4	10,9	12,5	11,7	17,4	10,9			

Υπόμνημα: Το μπλέ χρώμα δεικνύει συσχέτιση σε επίπεδο σημαντικότητας 5%, το κίτρινο χρώμα δεικνύει συσχέτιση σε επίπεδο σημαντικότητας 1% και το πράσινο χρώμα δεικνύει συσχέτιση σε επίπεδο σημαντικότητας 1%

Πίνακας 80: Συσχετίσεις πληθυσμού (σε logN+1) των συλληφθεισών αφιδών έως τις 20 Μαΐου με τη μέση μέγιστη θερμοκρασία στη Κωπαΐδα για τους μήνες από Νοέμβριο-Μάρτιο για τις αφίδες *A. gossypii*, *R. padi*, *R. maidis*, *M. persicae*, *S. avenae*, *S. graminum*, *B. brassicae*, *M. dirhodum*

ΚΩΠΑΪΔΑ

	Πληθυσμός (σε log N+1) των συλληφθεισών αφιδών έως τις 20 Μαΐου									
	<i>A. gossypii</i>	<i>R. padi</i>	<i>R. maidis</i>	<i>M. persicae</i>	<i>S. avenae</i>	<i>A. fabae</i>	<i>S. graminum</i>	<i>B. brassicae</i>	<i>M. dirhodum</i>	
1994	2,05	3,15	1,97	2,10	2,13	1,11	1,91	0,70	2,73	
1995	0,30	1,23	1,81	1,20	0,60	0,00	1,00	0,30	0,70	
1996	1,49	2,27	1,64	1,72	1,28	0,48	1,18	0,00	2,39	
1997	2,36	2,45	1,18	2,17	1,83	1,04	1,70	0,90	2,90	
1998	1,04	2,78	1,49	1,15	1,57	0,30	1,56	0,60	2,48	

	Συσχετίσεις πληθυσμού των συλληφθεισών αφιδών έως τις 20 Μαΐου									
	<i>A. gossypii</i>	<i>R. padi</i>	<i>R. maidis</i>	<i>M. persicae</i>	<i>S. avenae</i>	<i>A. fabae</i>	<i>S. graminum</i>	<i>B. brassicae</i>	<i>M. dirhodum</i>	
συσ. Νοεμ.	0,4880	0,3578	-0,6487	0,3205	0,5307	0,4853	0,5543	0,9488	0,4578	
συσ. Δεκ.	0,8790	0,5250	-0,7488	0,7268	0,7128	0,7734	0,6620	0,6810	0,8137	
συσ. Ιαν.	0,2922	0,4380	0,0771	0,2551	0,5502	0,4740	0,7435	0,8719	0,2216	
συσ. Φεβ.	-0,7485	-0,6392	-0,0110	-0,7115	-0,6377	-0,6806	-0,4311	0,0814	-0,7532	
συσ. Ιαν.-Φεβ.	-0,3052	-0,1432	0,0409	-0,3042	-0,0724	-0,1478	0,1825	0,5961	-0,3523	
συσ. Δεκ-Ιαν-Φεβ.	0,0396	0,0617	-0,2471	-0,0177	0,2027	0,1524	0,4314	0,8414	-0,0312	
συσ. Μαρ	0,0229	0,6174	0,6174	0,2252	0,1886	0,2827	0,3600	0,3979	-0,2165	

	Μέση μέγιστη θερμοκρασία						
	Νοέμβριος	Δεκέμβριος	Ιανουάριος	Φεβρουάριος	Ιαν-Φεβρ.	Δεκ-Ιαν-Φεβρ	Μάρτιος
1994	14,3	11,5	12,1	10,5	11,3	17,05	15,9
1995	13,4	10,3	10,3	13,9	12,1	17,25	14
1996	12,1	11,3	8	9,9	8,95	14,6	9,5
1997	16,6	13	11,1	11,4	11,25	17,75	11,8
1998	15,1	11,4	10,9	12,5	11,7	17,4	10,9

Υπόμνημα: Το μπλέ χρώμα δεικνύει συσχέτιση σε επίπεδο σημαντικότητας 5%, το κίτρινο χρώμα δεικνύει συσχέτιση σε επίπεδο σημαντικότητας 1% και το πράσινο χρώμα δεικνύει συσχέτιση σε επίπεδο σημαντικότητας 1%.

Πίνακας 81: Συσχετίσεις πληθυσμού (σε $\log N_{t+1}$) των συλληφθεισών αφιδών έως τις 10 Μαΐου με τη μέση μέγιστη θερμοκρασία στην Κωπαΐδα για τους μήνες από Νοέμβριο-Μάρτιο για τις αφίδες *A. gossypii*, *R. padi*, *R. maidis*, *M. persicae*, *S. avenae*, *S. graminum*, *B. brassicae*, *M. dirhodum*

ΚΩΠΑΪΔΑ

	Πληθυσμός (σε $\log N_{t+1}$) των συλληφθεισών αφιδών έως τις 10 Μαΐου									
	<i>A. gossypii</i>	<i>R. padi</i>	<i>R. maidis</i>	<i>M. persicae</i>	<i>S. avenae</i>	<i>A. fabae</i>	<i>S. graminum</i>	<i>B. brassicae</i>	<i>M. dirhodum</i>	
1994	1,92	2,64	1,83	1,88	1,88	0,95	1,56	0,48	2,42	
1995	0,30	1,23	1,81	1,20	0,60	0,00	1,00	0,30	0,70	
1996	1,20	1,48	1,51	1,48	0,48	0,48	0,48	0,00	1,75	
1997	1,76	2,05	0,60	2,04	0,78	0,48	1,41	0,48	2,29	
1998	0,95	2,55	1,32	1,04	1,40	0,30	1,34	0,60	2,26	

Συσχετίσεις πληθυσμού των συλληφθεισών αφιδών έως τις 10 Μαΐου

	Συσχετίσεις πληθυσμού των συλληφθεισών αφιδών έως τις 10 Μαΐου									
	<i>A. gossypii</i>	<i>R. padi</i>	<i>R. maidis</i>	<i>M. persicae</i>	<i>S. avenae</i>	<i>A. fabae</i>	<i>S. graminum</i>	<i>B. brassicae</i>	<i>M. dirhodum</i>	
συσ. Νοεμ.	0,4244	0,5604	-0,7332	0,4115	0,3268	0,1224	0,8086	0,8225	0,5364	
συσ. Δεκ.	0,7683	0,4308	-0,8780	0,7377	0,0915	0,4404	0,4144	0,3255	0,7344	
συσ. Ιαν.	0,3927	0,7105	-0,0559	0,3295	0,7770	0,3701	0,9823	0,8860	0,4217	
συσ. Φεβ.	-0,7699	-0,2729	0,1169	-0,5791	-0,1562	-0,8002	0,1702	0,3610	-0,6237	
συσ. Ιαν.-Φεβ.	-0,2566	0,2649	0,0413	-0,1717	0,3823	-0,2904	0,7226	0,7868	-0,1433	
συσ. Δεκ-Ιαν-Φεβ.	0,0446	0,4230	-0,2962	0,1155	0,4073	-0,1140	0,8624	0,8909	0,1419	
συσ. Μαρ	0,1687	0,4783	0,4783	0,2919	0,5777	0,3334	0,6112	0,3895	-0,0570	

Μέση μέγιστη θερμοκρασία

	Μέση μέγιστη θερμοκρασία				
	Νοέμβριος	Δεκέμβριος	Ιανουάριος	Φεβρουάριος	Μάρτιος
1994	14,3	11,5	12,1	10,5	11,3
1995	13,4	10,3	10,3	13,9	12,1
1996	12,1	11,3	8	9,9	8,95
1997	16,6	13	11,1	11,4	11,25
1998	15,1	11,4	10,9	12,5	11,7

Υπόμνημα: Το μπλέ χρώμα δεικνύει συσχέτιση σε επίπεδο σημαντικότητας 5%, το κίτρινο χρώμα δεικνύει συσχέτιση σε επίπεδο σημαντικότητας 1% και το πράσινο χρώμα δεικνύει συσχέτιση σε επίπεδο σημαντικότητας 1%

Πίνακας 82: Συσχετίσεις πληθυσμού (σε $\log(N+1)$) των συλληφθεισών αφιδών έως τις 30 Μαΐου με τη μέση μέγιστη θερμοκρασία στην Κωπαΐδα για τους μήνες από Νοέμβριο-Μάρτιο για τις αφίδες *A. gossypii*, *R. padi*, *R. maidis*, *M. persicae*, *S. avenae*, *S. graminum*, *B. brassicae*, *M. dirhodum*

ΚΩΠΑΪΔΑ

	Πληθυσμός (σε $\log(N+1)$) των συλληφθεισών αφιδών έως τις 30 Μαΐου									
	<i>A. gossypii</i>	<i>R. padi</i>	<i>R. maidis</i>	<i>M. persicae</i>	<i>S. avenae</i>	<i>A. fabae</i>	<i>S. graminum</i>	<i>B. brassicae</i>	<i>M. dirhodum</i>	
1994	2,06	3,19	2,05	2,12	2,29	1,15	1,94	0,85	2,82	
1995	0,60	1,36	1,81	1,26	1,08	0,00	1,08	0,48	0,90	
1996	1,57	2,34	1,68	1,73	1,43	0,48	1,28	0,48	2,43	
1997	2,33	2,45	1,08	2,16	1,70	0,95	1,70	0,70	2,91	
1998	1,11	3,14	1,59	1,53	1,94	0,48	1,68	0,90	2,77	

	Συσχετίσεις πληθυσμού των συλληφθεισών αφιδών έως τις 30 Μαΐου									
	<i>A. gossypii</i>	<i>R. padi</i>	<i>R. maidis</i>	<i>M. persicae</i>	<i>S. avenae</i>	<i>A. fabae</i>	<i>S. graminum</i>	<i>B. brassicae</i>	<i>M. dirhodum</i>	
συσ. Νοεμ.	0,4739	0,3523	-0,6415	0,4783	0,4237	0,4975	0,6193	0,6258	0,4834	
συσ. Δεκ.	0,8673	0,4382	-0,7509	0,8273	0,4305	0,7386	0,6157	0,3755	0,7777	
συσ. Ιαν.	0,2926	0,4320	0,0767	0,3784	0,6452	0,5309	0,7203	0,7461	0,2644	
συσ. Φεβ.	-0,7419	-0,5280	-0,0324	-0,7246	-0,4720	-0,6778	-0,4304	-0,0832	-0,6933	
συσ. Ιαν.-Φεβ.	-0,3007	-0,0747	0,0266	-0,2360	0,0946	-0,1106	0,1685	0,4105	-0,2866	
συσ. Δεκ-Ιαν-Φεβ.	0,0396	0,0952	-0,2618	0,0873	0,2571	0,1754	0,4001	0,5436	0,0189	
συσ. Μαρ	0,0572	0,5479	0,5479	0,1610	0,3164	0,2789	0,3140	0,2440	-0,2175	

	Μέση μέγιστη θερμοκρασία					
	Νοέμβριος	Δεκέμβριος	Ιανουάριος	Φεβρουάριος	Ιαν-Φεβρ.	Δεκ-Ιαν-Φεβρ
1994	14,3	11,5	12,1	10,5	11,3	17,05
1995	13,4	10,3	10,3	13,9	12,1	17,25
1996	12,1	11,3	8	9,9	8,95	14,6
1997	16,6	13	11,1	11,4	11,25	17,75
1998	15,1	11,4	10,9	12,5	11,7	17,4

Υπόμνημα: Το μπλέ χρώμα δεικνύει συσχέτιση σε επίπεδο σημαντικότητας 5%, το κίτρινο χρώμα δεικνύει συσχέτιση σε επίπεδο σημαντικότητας 1% και το πράσινο χρώμα δεικνύει συσχέτιση σε επίπεδο σημαντικότητας 1%

Πίνακας 83: Συσχετίσεις ημερομηνίας σύλληψης του 50% του πληθυσμού των συληφθεισών αφίδων με τη μέση μέγιστη θερμοκρασία στη Κωπαΐδα για τους μήνες από Νοέμβριο-Μάρτιο για τις αφίδες *A. gossypii*, *R. padi*, *R. maidis*, *M. persicae*, *S. avenae*, *S. graminum*, *B. brassicae*, *M. dirhodum*

ΚΩΠΑΪΔΑ

	Ημερομηνία σύλληψης του 50% του πληθυσμού								
	<i>A. gossypii</i>	<i>R. padi</i>	<i>R. maidis</i>	<i>M. persicae</i>	<i>S. avenae</i>	<i>A. fabae</i>	<i>S. graminum</i>	<i>B. brassicae</i>	<i>M. dirhodum</i>
1994	139	139	230	195	139	132	139	139	140
1995	229	229	229	229	173	201	229	153	145
1996	221	158	221	207	165	228	193	158	144
1997	269	136	262	220	150	143	150	157	136
1998	274	155	155	162	155	239	141	148	155

	Συσχετίσεις ημερομηνίας σύλληψης του 50% του πληθυσμού								
	<i>A. gossypii</i>	<i>R. padi</i>	<i>R. maidis</i>	<i>M. persicae</i>	<i>S. avenae</i>	<i>A. fabae</i>	<i>S. graminum</i>	<i>B. brassicae</i>	<i>M. dirhodum</i>
συσ. Νοεμ.	0,3946	-0,4531	0,1283	-0,1458	-0,5539	-0,4889	-0,6447	-0,1096	-0,2171
συσ. Δεκ.	0,2723	-0,8040	0,3851	-0,0238	-0,6099	-0,5096	-0,6725	0,1828	-0,5203
συσ. Ιαν.	-0,2479	-0,2519	0,0451	-0,2143	-0,7071	-0,6652	-0,5906	-0,7288	-0,1609
συσ. Φεβ.	0,4199	0,7620	-0,2340	0,1292	0,5065	0,2507	0,4305	0,0402	0,4003
συσ. Ιαν.-Φεβ.	0,1189	0,3391	-0,1242	-0,0494	-0,1107	-0,2511	-0,0876	-0,4278	0,1604
συσ. Δεκ-Ιαν-Φεβ.	0,2202	0,0221	0,0266	-0,0572	-0,3415	-0,4398	-0,3430	-0,3465	-0,0432
συσ. Μαρ	-0,6952	0,2978	0,2978	0,2011	-0,3981	-0,6869	-0,0633	-0,7362	-0,3337

	Μέση μέγιστη θερμοκρασία					
	Νοέμβριος	Δεκέμβριος	Ιανουάριος	Φεβρουάριος	Ιαν-Φεβρ.	Μάρτιος
1994	14,3	11,5	12,1	10,5	11,3	17,05
1995	13,4	10,3	10,3	13,9	12,1	17,25
1996	12,1	11,3	8	9,9	8,95	14,6
1997	16,6	13	11,1	11,4	11,25	17,75
1998	15,1	11,4	10,9	12,5	11,7	17,4

Υπόμνημα: Το μπλέ χρώμα δεικνύει συσχέτιση σε επίπεδο σημαντικότητας 5%, το κίτρινο χρώμα δεικνύει συσχέτιση σε επίπεδο σημαντικότητας 1% και το πράσινο χρώμα δεικνύει συσχέτιση σε επίπεδο σημαντικότητας 1%

Πίνακας 84: Συσχετίσεις ημερομηνίας μεγίστου συλλήψεων των αφιδών με τη μέση μέγιστη θερμοκρασία στην Κωπαΐδα για τους μήνες από Νοέμβριο-Μάρτιο για τις αφίδες *A. gossypii*, *R. padi*, *R. maidis*, *M. persicae*, *S. avenae*, *S. graminum*, *B. brassicae*, *M. dirhodum*

ΚΩΠΑΪΔΑ

	Ημερομηνία μεγίστου συλλήψεων (peak)								
	<i>A. gossypii</i>	<i>R. padi</i>	<i>R. maidis</i>	<i>M. persicae</i>	<i>S. avenae</i>	<i>A. fabae</i>	<i>S. graminum</i>	<i>B. brassicae</i>	<i>M. dirhodum</i>
1994	131	138	229	138	138	131	138	134	138
1995	207	158	228	228	207	179	228	109	109
1996	220	143	220	212	164	227	136	157	143
1997	274	135	261	219	135	142	135	142	135
1998	301	154	126	147	161	264	161	161	154

	Συσχετίσεις ημερομηνίας μεγίστου συλλήψεων των αφιδών								
	<i>A. gossypii</i>	<i>R. padi</i>	<i>R. maidis</i>	<i>M. persicae</i>	<i>S. avenae</i>	<i>A. fabae</i>	<i>S. graminum</i>	<i>B. brassicae</i>	<i>M. dirhodum</i>
συσ. Νοεμ.	0,4478	-0,3389	0,0343	-0,1728	-0,5490	-0,3194	-0,7379	0,0841	0,1855
συσ. Δεκ.	0,3474	-0,8029	0,3108	-0,0133	-0,8495	-0,3372	-0,8359	0,4315	0,4305
συσ. Ιαν.	-0,1844	-0,1817	-0,0029	-0,5567	-0,3912	-0,5327	-0,7888	-0,2847	-0,0228
συσ. Φεβ.	0,3057	0,7957	-0,2540	0,2301	0,7108	0,1473	0,9254	-0,5655	-0,5616
συσ. Ιαν.-Φεβ.	0,0841	0,4048	-0,1672	-0,1970	0,2190	-0,2359	0,9662	-0,5455	-0,3797
συσ. Δεκ-Ιαν-Φεβ.	0,2150	0,0865	-0,0437	-0,1969	-0,1123	-0,3589	-0,2719	-0,3658	-0,2048
συσ. Μαρ	-0,7273	0,3114	0,3114	-0,3170	0,0000	-0,7207	0,0987	-0,7224	-0,4902

	Μέση μέγιστη θερμοκρασία						
	Νοέμβριος	Δεκέμβριος	Ιανουάριος	Φεβρουάριος	Ιαν-Φεβρ.	Δεκ-Ιαν-Φεβρ	Μάρτιος
1994	14,3	11,5	12,1	10,5	11,3	17,05	15,9
1995	13,4	10,3	10,3	13,9	12,1	17,25	14
1996	12,1	11,3	8	9,9	8,95	14,6	9,5
1997	16,6	13	11,1	11,4	11,25	17,75	11,8
1998	15,1	11,4	10,9	12,5	11,7	17,4	10,9

Υπόμνημα: Το μπλέ χρώμα δεικνύει συσχέτιση σε επίπεδο σημαντικότητας 5%, το κίτρινο χρώμα δεικνύει συσχέτιση σε επίπεδο σημαντικότητας 1% και το πρόσινο χρώμα δεικνύει συσχέτιση σε επίπεδο σημαντικότητας 1%

Πίνακας 85: Συσχετίσεις ημερομηνίας πρώτης σύλληψης με τη μέση ελάχιστη θερμοκρασία στη Κωσταίδα για τους μήνες από Νοέμβριο-Μάρτιο για τις αφίδες *A. gossypii*, *R. padi*, *R. maidis*, *M. persicae*, *S. avenae*, *S. graminum*, *B. brassicae*, *S. graminum*, *B. brassicae*, *M. dirhodum*

ΚΩΣΤΑΪΔΑ

	Ημερομηνία πρώτης σύλληψης									
	<i>A. gossypii</i>	<i>R. padi</i>	<i>R. maidis</i>	<i>M. persicae</i>	<i>S. avenae</i>	<i>A. fabae</i>	<i>S. graminum</i>	<i>B. brassicae</i>	<i>M. dirhodum</i>	
1994	68	75	26	75	5	117	107	131	97	
1995	102	46	46	39	102	179	39	107	110	
1996	108	11	53	80	129	108	129	150	109	
1997	44	3	3	3	3	121	3	3	108	
1998	126	126	126	126	126	133	126	126	127	

	Συσχετίσεις πρώτης σύλληψης									
	<i>A. gossypii</i>	<i>R. padi</i>	<i>R. maidis</i>	<i>M. persicae</i>	<i>S. avenae</i>	<i>A. fabae</i>	<i>S. graminum</i>	<i>B. brassicae</i>	<i>M. dirhodum</i>	
συσ. Νοεμ.	-0,0621	0,6288	0,3204	0,0859	-0,2340	0,3276	-0,2754	-0,4002	0,4584	
συσ. Δεκ.	-0,7575	-0,5298	-0,5159	-0,4299	-0,5762	-0,7393	-0,2942	-0,6362	-0,2464	
συσ. Ιαν.	-0,3293	-0,2909	-0,5668	-0,1444	-0,3791	-0,2300	0,1721	0,3547	-0,9070	
συσ. Φεβ.	0,6892	0,3183	0,3786	0,4416	0,6028	0,5077	0,4660	0,8198	0,0153	
συσ. Ιαν.-Φεβ.	0,4018	0,1275	0,0594	0,2853	0,3134	0,3013	0,4368	0,7900	-0,3672	
συσ. Δεκ-Ιαν-Φεβ.	-0,0909	-0,3210	-0,4064	0,0030	-0,0960	-0,2692	0,3519	0,5372	-0,7671	
συσ. Μαρ	-0,4279	-0,3802	-0,7005	-0,4999	-0,4356	0,2818	-0,3026	0,0508	-0,8659	

	Μέση ελάχιστη θερμοκρασία					
	Νοέμβριος	Δεκέμβριος	Ιανουάριος	Φεβρουάριος	Ιαν-Φεβρ.	Δεκ-Ιαν-Φεβρ
1994	7,03	4,93	5,40	4,50	4,95	7,41
1995	7,10	3,10	4,20	6,00	5,10	6,65
1996	4,20	5,30	4,60	4,80	4,70	7,35
1997	7,80	7,00	3,70	1,40	2,55	6,05
1998	9,00	4,30	3,00	4,20	3,60	5,75

Υπόμνημα: Το μπλέ χρώμα δεικνύει συσχέτιση σε επίπεδο σημαντικότητας 5%, το κίτρινο χρώμα δεικνύει συσχέτιση σε επίπεδο σημαντικότητας 1% και το πράσινο χρώμα δεικνύει συσχέτιση σε επίπεδο σημαντικότητας 1%

Πίνακας 86: Συσχετίσεις πληθυσμού (σε log N+1) των συλληφθεισών αφιδών έως τις 20 Μαΐου με τη μέση ελάχιστη θερμοκρασία στη Κωπαΐδα για τους μήνες από Νοέμβριο-Μάρτιο για τις αφίδες *A. gossypii*, *R. padi*, *R. maidis*, *M. persicae*, *S. avenae*, *S. graminum*, *B. brassicae*, *M. dirhodum*

ΚΩΠΑΪΔΑ

	Πληθυσμός (σε log N+1) των συλληφθεισών αφιδών έως τις 20 Μαΐου									
	<i>A. gossypii</i>	<i>R. padi</i>	<i>R. maidis</i>	<i>M. persicae</i>	<i>S. avenae</i>	<i>A. fabae</i>	<i>S. graminum</i>	<i>B. brassicae</i>	<i>M. dirhodum</i>	
1994	2,05	3,15	1,97	2,10	2,13	1,11	1,91	0,70	2,73	
1995	0,30	1,23	1,81	1,20	0,60	0,00	1,00	0,30	0,70	
1996	1,49	2,27	1,64	1,72	1,28	0,48	1,18	0,00	2,39	
1997	2,36	2,45	1,18	2,17	1,83	1,04	1,70	0,90	2,90	
1998	1,04	2,78	1,49	1,15	1,57	0,30	1,56	0,60	2,48	

	Συσχετίσεις πληθυσμού των συλληφθεισών αφιδών έως τις 20 Μαΐου									
	<i>A. gossypii</i>	<i>R. padi</i>	<i>R. maidis</i>	<i>M. persicae</i>	<i>S. avenae</i>	<i>A. fabae</i>	<i>S. graminum</i>	<i>B. brassicae</i>	<i>M. dirhodum</i>	
συσ. Νοεμ.	-0,0522	0,2095	-0,3025	-0,2387	0,2297	0,0158	0,4324	0,7634	0,0690	
συσ. Δεκ.	0,9116	0,4728	-0,6738	0,8119	0,6585	0,7898	0,5468	0,4683	0,8089	
συσ. Ιαν.	0,2576	0,1384	0,7284	0,5209	0,1988	0,4044	0,1404	-0,2219	0,0109	
συσ. Φεβ.	-0,7961	-0,4285	0,8212	-0,6378	-0,6269	-0,6859	-0,6033	-0,7179	-0,7294	
συσ. Ιαν.-Φεβ.	-0,5155	-0,2776	0,9473	-0,2815	-0,4076	-0,3679	-0,4136	-0,6547	-0,5664	
συσ. Δεκ-Ιαν-Φεβ.	0,1234	0,0492	0,7291	0,3671	0,0380	0,2153	-0,0773	-0,5015	-0,0484	
συσ. Μαρ	-0,0134	0,6474	0,6474	0,3435	-0,1400	0,1712	-0,0872	-0,1088	-0,3995	

	Μέση ελάχιστη θερμοκρασία					
	Νοέμβριος	Δεκέμβριος	Ιανουάριος	Φεβρουάριος	Ιαν-Φεβρ.	Δεκ-Ιαν-Φεβρ
1994	7,03	4,93	5,40	4,50	4,95	7,41
1995	7,10	3,10	4,20	6,00	5,10	6,65
1996	4,20	5,30	4,60	4,80	4,70	7,35
1997	7,80	7,00	3,70	1,40	2,55	6,05
1998	9,00	4,30	3,00	4,20	3,60	5,75

Υπόμνημα: Το μπλέ χρώμα δεικνύει συσχέτιση σε επίπεδο σημαντικότητας 5%, το κίτρινο χρώμα δεικνύει συσχέτιση σε επίπεδο σημαντικότητας 1% και το πράσινο χρώμα δεικνύει συσχέτιση σε επίπεδο σημαντικότητας 1%

Πινάκας 87: Συσχετίσεις πληθυσμού (σε logN+1) των συλληφθεισών αφιδών έως τις 10 Μαΐου με τη μέση ελάχιστη θερμοκρασία στην Κωππαίδα για τους μήνες από Νοέμβριο-Μάρτιο για τις αφίδες *A. gossypii*, *R. padi*, *R. maidis*, *M. persicae*, *S. avenae*, *S. graminum*, *B. brassicae*, *M. dirhodum*

ΚΩΠΠΑΙΔΑ

	Πληθυσμός (σε log N+1) των συλληφθεισών αφιδών έως τις 10 Μαΐου									
	<i>A. gossypii</i>	<i>R. padi</i>	<i>R. maidis</i>	<i>M. persicae</i>	<i>S. avenae</i>	<i>A. fabae</i>	<i>S. graminum</i>	<i>B. brassicae</i>	<i>M. dirhodum</i>	
1994	1,92	2,64	1,83	1,88	1,88	0,95	1,56	0,48	2,42	
1995	0,30	1,23	1,81	1,20	0,60	0,00	1,00	0,30	0,70	
1996	1,20	1,48	1,51	1,48	0,48	0,48	0,48	0,00	1,75	
1997	1,76	2,05	0,60	2,04	0,78	0,48	1,41	0,48	2,29	
1998	0,95	2,55	1,32	1,04	1,40	0,30	1,34	0,60	2,26	

	Συσχετίσεις πληθυσμού των συλληφθεισών αφιδών έως τις 10 Μαΐου									
	<i>A. gossypii</i>	<i>R. padi</i>	<i>R. maidis</i>	<i>M. persicae</i>	<i>S. avenae</i>	<i>A. fabae</i>	<i>S. graminum</i>	<i>B. brassicae</i>	<i>M. dirhodum</i>	
συσ. Νοεμ.	-0,0290	0,5729	-0,2940	-0,1471	0,4927	-0,1567	0,8102	0,9575	0,2681	
συσ. Δεκ.	0,7919	0,2691	-0,8081	0,7960	-0,0529	0,4953	0,1825	0,0482	0,6690	
συσ. Ιαν.	0,3769	-0,0561	0,5775	0,4674	0,2222	0,6211	-0,0920	-0,4146	-0,0216	
συσ. Φεβ.	-0,6672	-0,3858	0,9302	-0,6719	-0,0358	-0,3057	-0,4405	-0,3868	-0,6599	
συσ. Ιαν.-Φεβ.	-0,3647	-0,3254	0,9696	-0,3306	0,0649	0,0203	-0,3833	-0,4761	-0,5256	
συσ. Δεκ-Ιαν-Φεβ.	0,2275	-0,2145	0,6332	0,2809	0,0435	0,5022	-0,3810	-0,6437	-0,1229	
συσ. Μαρ	0,0554	0,5245	0,5245	0,3899	0,0100	0,2163	0,0059	-0,2931	-0,4062	

	Μέση ελάχιστη θερμοκρασία				
	Νοέμβριος	Δεκέμβριος	Ιανουάριος	Φεβρουάριος	Μάρτιος
1994	7,03	4,93	5,40	4,50	6,10
1995	7,10	3,10	4,20	6,00	6,00
1996	4,20	5,30	4,60	4,80	4,70
1997	7,80	7,00	3,70	1,40	4,60
1998	9,00	4,30	3,00	4,20	3,00

Υπόμνημα: Το μπλε χρώμα δείχνει συσχέτιση σε επίπεδο σημαντικότητας 5%, το κίτρινο χρώμα δείχνει συσχέτιση σε επίπεδο σημαντικότητας 1% και το πράσινο χρώμα δείχνει συσχέτιση σε επίπεδο σημαντικότητας 1%

Πίνακας 88: Συσχετίσεις πληθυσμού (σε log(N+1)) των συλληφθεισών αφιδών έως τις 30 Μαΐου με τη μέση ελάχιστη θερμοκρασία στην Κωπαΐδα για τους μήνες από Νοέμβριο-Μάρτιο για τις αφίδες *A. gossypii*, *R. padi*, *R. maidis*, *M. persicae*, *S. avenae*, *S. graminum*, *B. brassicae*, *M. dirhodum*

ΚΩΠΑΪΔΑ

	Πληθυσμός (σε log N+1) των συλληφθεισών αφιδών έως τις 30 Μαΐου									
	<i>A. gossypii</i>	<i>R. padi</i>	<i>R. maidis</i>	<i>M. persicae</i>	<i>S. avenae</i>	<i>A. fabae</i>	<i>S. graminum</i>	<i>B. brassicae</i>	<i>M. dirhodum</i>	
1994	2,06	3,19	2,05	2,12	2,29	1,15	1,94	0,85	2,82	
1995	0,60	1,36	1,81	1,26	1,08	0,00	1,08	0,48	0,90	
1996	1,57	2,34	1,68	1,73	1,43	0,48	1,28	0,48	2,43	
1997	2,33	2,45	1,08	2,16	1,70	0,95	1,70	0,70	2,91	
1998	1,11	3,14	1,59	1,53	1,94	0,48	1,68	0,90	2,77	

	Συσχετίσεις πληθυσμού των συλληφθεισών αφιδών έως τις 30 Μαΐου									
	<i>A. gossypii</i>	<i>R. padi</i>	<i>R. maidis</i>	<i>M. persicae</i>	<i>S. avenae</i>	<i>A. fabae</i>	<i>S. graminum</i>	<i>B. brassicae</i>	<i>M. dirhodum</i>	
συσ. Νοεμ.	-0,0770	0,3051	-0,2501	-0,0357	0,3610	0,1048	0,4491	0,7175	0,1575	
συσ. Δεκ.	0,9071	0,3560	-0,6916	0,8541	0,3317	0,7220	0,4945	0,1700	0,7460	
συσ. Ιαν.	0,2969	0,0066	0,6532	0,3512	0,1856	0,3532	0,0993	-0,2211	-0,0603	
συσ. Φεβ.	-0,7843	-0,3568	0,8269	-0,7403	-0,3489	-0,6468	-0,5546	-0,3615	-0,7005	
συσ. Ιαν.-Φεβ.	-0,4899	-0,2766	0,9204	-0,4327	-0,1955	-0,3587	-0,3926	-0,3754	-0,5736	
συσ. Δεκ-Ιαν-Φεβ.	0,1562	-0,0609	0,6731	0,1884	0,0334	0,1695	-0,0968	-0,3816	-0,1189	
συσ. Μαρ	0,0453	0,5128	0,5128	0,1000	-0,1607	0,0650	-0,1657	-0,4099	-0,4723	

	Μέση ελάχιστη θερμοκρασία					
	Νοέμβριος	Δεκέμβριος	Ιανουάριος	Φεβρουάριος	Ιαν-Φεβρ.	Δεκ-Ιαν-Φεβρ
1994	7,03	4,93	5,40	4,50	4,95	7,41
1995	7,10	3,10	4,20	6,00	5,10	6,65
1996	4,20	5,30	4,60	4,80	4,70	7,35
1997	7,80	7,00	3,70	1,40	2,55	6,05
1998	9,00	4,30	3,00	4,20	3,60	5,75

Υπόσημα: Το μπλε χρώμα δεικνύει συσχέτιση σε επίπεδο σημαντικότητας 5%, το κίτρινο χρώμα δεικνύει συσχέτιση σε επίπεδο σημαντικότητας 1% και το πράσινο χρώμα δεικνύει συσχέτιση σε επίπεδο σημαντικότητας 1%

Πίνακας 89: Συσχετίσεις ημερομηνίας σύλληψης του 50% του πληθυσμού των συλληφθεισών αφίδων με τη μέση ελάχιστη θερμοκρασία στη Κωπαΐδα για τους μήνες από Νοέμβριο-Μάρτιο για τις αφίδες *A. gossypii*, *R. padi*, *R. maidis*, *M. persicae*, *S. avenae*, *S. graminum*, *B. brassicae*, *M. dirhodum*

ΚΩΠΑΪΔΑ

	Ημερομηνία σύλληψης του 50% του πληθυσμού									
	<i>A. gossypii</i>	<i>R. padi</i>	<i>R. maidis</i>	<i>M. persicae</i>	<i>S. avenae</i>	<i>A. fabae</i>	<i>S. graminum</i>	<i>B. brassicae</i>	<i>M. dirhodum</i>	
1994	139	139	230	195	139	132	139	139	140	
1995	229	229	229	229	173	201	229	153	145	
1996	221	158	221	207	165	228	193	158	144	
1997	269	136	262	220	150	143	150	157	136	
1998	274	155	155	162	155	239	141	148	155	

	Συσχετίσεις ημερομηνίας σύλληψης του 50% του πληθυσμού									
	<i>A. gossypii</i>	<i>R. padi</i>	<i>R. maidis</i>	<i>M. persicae</i>	<i>S. avenae</i>	<i>A. fabae</i>	<i>S. graminum</i>	<i>B. brassicae</i>	<i>M. dirhodum</i>	
συσ. Νοεμ.	0,3719	-0,0659	-0,3530	-0,4182	-0,3303	-0,1339	-0,4787	-0,3802	0,3106	
συσ. Δεκ.	0,1674	-0,8000	0,4977	0,1002	-0,5239	-0,4802	-0,5435	0,2992	-0,6229	
συσ. Ιαν.	-0,9433	-0,0557	0,4869	0,3450	-0,2627	-0,5075	0,1178	-0,3900	-0,5432	
συσ. Ιαν.-Φεβ.	-0,3913	0,7157	-0,3670	-0,0047	0,5333	0,4727	0,6231	-0,2386	0,4766	
συσ. Ιαν.-Φεβ.	-0,7007	0,5369	-0,0837	0,1405	0,3076	0,1578	0,5371	-0,3498	0,1460	
συσ. Δεκ-Ιαν-Φεβ.	-0,8553	0,0142	0,3538	0,2992	-0,0544	-0,2298	0,2592	-0,2211	-0,3830	
συσ. Μαρ	-0,7450	0,6677	0,6677	0,6894	0,0036	-0,5846	0,4229	-0,2467	-0,6180	

	Μέση ελάχιστη θερμοκρασία					
	Νοέμβριος	Δεκέμβριος	Ιανουάριος	Φεβρουάριος	Ιαν-Φεβρ.	Δεκ-Ιαν-Φεβρ
1994	7,03	4,93	5,40	4,50	4,95	7,41
1995	7,10	3,10	4,20	6,00	5,10	6,65
1996	4,20	5,30	4,60	4,80	4,70	7,35
1997	7,80	7,00	3,70	1,40	2,55	6,05
1998	9,00	4,30	3,00	4,20	3,60	5,75

Υπόμνημα: Το μπλέ χρώμα δεικνύει συσχέτιση σε επίπεδο σημαντικότητας 5%, το κίτρινο χρώμα δεικνύει συσχέτιση σε επίπεδο σημαντικότητας 1% και το πράσινο χρώμα δεικνύει συσχέτιση σε επίπεδο σημαντικότητας 1%

Πίνακας 90: Συσχετίσεις ημερομηνίας μεγίστου συλλήψεων των αφιδών με τη μέση ελάχιστη θερμοκρασία στην Κωπταίδα για τους μήνες από Νοέμβριο-Μάρτιο για τις αφίδες *A. gossypii*, *R. padi*, *R. maidis*, *M. persicae*, *S. avenae*, *S. graminum*, *B. brassicae*, *M. dirhodum*

ΚΩΠΤΑΙΔΑ

	Ημερομηνία μεγίστου συλλήψεων (peak)									
	<i>A. gossypii</i>	<i>R. padi</i>	<i>R. maidis</i>	<i>M. persicae</i>	<i>S. avenae</i>	<i>A. fabae</i>	<i>S. graminum</i>	<i>B. brassicae</i>	<i>M. dirhodum</i>	
1994	131	138	229	138	138	131	138	134	138	
1995	207	158	228	228	207	179	228	109	109	
1996	220	143	220	212	164	227	136	157	143	
1997	274	135	261	219	135	142	135	142	135	
1998	301	154	126	147	161	264	161	161	154	

	Συσχετίσεις ημερομηνίας μεγίστου συλλήψεων των αφιδών									
	<i>A. gossypii</i>	<i>R. padi</i>	<i>R. maidis</i>	<i>M. persicae</i>	<i>S. avenae</i>	<i>A. fabae</i>	<i>S. graminum</i>	<i>B. brassicae</i>	<i>M. dirhodum</i>	
συσ. Νοεμ.	0,4315	0,2352	-0,4253	-0,4028	-0,1235	0,0090	-0,2344	-0,0498	0,1104	
συσ. Δεκ.	0,2262	-0,8883	0,4433	0,1062	-0,8294	-0,3469	-0,8241	0,4542	0,4057	
συσ. Ιαν.	-0,9844	-0,4113	0,5536	-0,1072	-0,1281	-0,5909	-0,0941	-0,3520	-0,2639	
συσ. Φεβ.	-0,4486	0,7082	-0,2842	-0,0528	0,7681	0,3104	0,7616	-0,3750	-0,3631	
συσ. Ιαν.-Φεβ.	-0,7544	0,3824	0,0090	-0,0861	0,5478	-0,0040	0,5664	-0,4407	-0,3946	
συσ. Δεκ-Ιαν-Φεβ.	-0,8769	-0,2940	0,4361	-0,0234	0,0019	-0,3370	0,0145	-0,2049	-0,1844	
συσ. Μαρ	-0,8727	0,7184	0,7184	0,2215	0,2071	-0,7594	0,2832	-0,8101	-0,7447	

	Μέση ελάχιστη θερμοκρασία					
	Νοέμβριος	Δεκέμβριος	Ιανουάριος	Φεβρουάριος	Ιαν-Φεβρ.	Μάρτιος
1994	7,03	4,93	5,40	4,50	4,95	7,41
1995	7,10	3,10	4,20	6,00	5,10	6,65
1996	4,20	5,30	4,60	4,80	4,70	7,35
1997	7,80	7,00	3,70	1,40	2,55	6,05
1998	9,00	4,30	3,00	4,20	3,60	5,75

Υπόμνημα: Το μπλέ χρώμα δεικνύει συσχέτιση σε επίπεδο σημαντικότητας 5%, το κίτρινο χρώμα δεικνύει συσχέτιση σε επίπεδο σημαντικότητας 1% και το πράσινο χρώμα δεικνύει συσχέτιση σε επίπεδο σημαντικότητας 1%

Πίνακας 91: Συσχετίσεις ημερομηνίας πρώτης σύλληψης με τη βροχόπτωση στη Κωπαΐδα για τους μήνες από Νοέμβριο-Μάρτιο για τις αφίδες *A. gossypii*, *R. padi*, *R. maidis*, *M. persicae*, *S. avenae*, *S. graminum*, *S. graminum*, *B. brassicae*, *M. dirhodum*

ΚΩΠΑΪΔΑ

	Ημερομηνία πρώτης σύλληψης									
	<i>A. gossypii</i>	<i>R. padi</i>	<i>R. maidis</i>	<i>M. persicae</i>	<i>S. avenae</i>	<i>A. fabae</i>	<i>S. graminum</i>	<i>B. brassicae</i>	<i>M. dirhodum</i>	
1994	68	75	26	75	5	117	107	131	97	
1995	102	46	46	39	102	179	39	107	110	
1996	108	11	53	80	129	108	129	150	109	
1997	44	3	3	3	3	121	3	3	108	
1998	126	126	126	126	126	133	126	126	127	

	Συσχετίσεις πρώτης σύλληψης									
	<i>A. gossypii</i>	<i>R. padi</i>	<i>R. maidis</i>	<i>M. persicae</i>	<i>S. avenae</i>	<i>A. fabae</i>	<i>S. graminum</i>	<i>B. brassicae</i>	<i>M. dirhodum</i>	
συσ. Νοεμ.	-0,1855	-0,0759	-0,3912	0,0450	-0,3724	-0,1343	0,2218	0,4315	-0,4206	
συσ. Δεκ.	0,0483	-0,1053	0,1963	0,2483	0,5924	0,1412	0,1246	0,1765	0,9379	
συσ. Ιαν.	-0,7870	-0,6174	-0,9119	-0,7177	-0,7954	-0,0326	-0,5400	-0,3342	-0,5459	
συσ. Φεβ.	-0,3562	-0,0602	-0,3232	0,1034	-0,4816	-0,6257	0,3664	0,3240	-0,6324	
συσ. Ιαν.-Φεβ.	-0,6141	-0,3390	-0,6533	-0,2812	-0,6999	-0,4233	-0,0236	0,0487	-0,6769	
συσ. Δεκ-Ιαν-Φεβ.	-0,4113	-0,4603	-0,6675	-0,1972	-0,5051	-0,4249	0,0405	0,1549	-0,2878	
συσ. Μαρ	0,1719	-0,1158	0,0199	-0,0644	0,1693	0,2269	-0,3074	-0,3460	0,9292	

	βροχόπτωση									
	Νοέμβριος	Δεκέμβριος	Ιανουάριος	Φεβρουάριος	Ιαν-Φεβρ.	Δεκ-Ιαν-Φεβρ	Μάρτιος			
1994	195,70	19,40	165,30	204,50	184,90	129,73	37,80			
1995	83,60	83,90	117,50	5,80	61,65	69,07	88,20			
1996	83,50	102,40	84,80	106,20	95,50	97,80	62,60			
1997	23,40	50,90	130,90	46,70	88,80	76,17	102,80			
1998	44,10	142,40	22,70	20,40	21,55	61,83	141,30			

Υπόμνημα: Το μπλέ χρώμα δεικνύει συσχέτιση σε επίπεδο σημαντικότητας 5%, το κίτρινο χρώμα δεικνύει συσχέτιση σε επίπεδο σημαντικότητας 1% και το πράσινο χρώμα δεικνύει συσχέτιση σε επίπεδο σημαντικότητας 1%

Πίνακας 92: Συσχετίσεις πληθυσμού (σε logN+1) των συλληφθεισών αφιδών έως τις 20 Μαΐου με τη βροχόπτωση στη Κωπαΐδα για τους μήνες από Νοέμβριο-Μάρτιο για τις αφίδες *A. gossypii*, *R. padi*, *R. maidis*, *M. persicae*, *S. avenae*, *S. graminum*, *B. brassicae*, *M. dirhodum*

ΚΩΠΑΪΔΑ

	Πληθυσμός (σε log N+1) των συλληφθεισών αφιδών έως τις 20 Μαΐου									
	<i>A. gossypii</i>	<i>R. padi</i>	<i>R. maidis</i>	<i>M. persicae</i>	<i>S. avenae</i>	<i>A. fabae</i>	<i>S. graminum</i>	<i>B. brassicae</i>	<i>M. dirhodum</i>	
1994	2,05	3,15	1,97	2,10	2,13	1,11	1,91	0,70	2,73	
1995	0,30	1,23	1,81	1,20	0,60	0,00	1,00	0,30	0,70	
1996	1,49	2,27	1,64	1,72	1,28	0,48	1,18	0,00	2,39	
1997	2,36	2,45	1,18	2,17	1,83	1,04	1,70	0,90	2,90	
1998	1,04	2,78	1,49	1,15	1,57	0,30	1,56	0,60	2,48	

	Συσχετίσεις πληθυσμού των συλληφθεισών αφιδών έως τις 20 Μαΐου									
	<i>A. gossypii</i>	<i>R. padi</i>	<i>R. maidis</i>	<i>M. persicae</i>	<i>S. avenae</i>	<i>A. fabae</i>	<i>S. graminum</i>	<i>B. brassicae</i>	<i>M. dirhodum</i>	
συσ. Νοεμ.	0,0732	0,4772	0,8412	0,3391	0,2639	0,2463	0,1462	-0,1446	0,0062	
συσ. Δεκ.	-0,6309	0,2677	0,2345	-0,5525	-0,4288	-0,7037	-0,6048	-0,4901	-0,2069	
συσ. Ιαν.	0,3318	0,3284	0,5270	0,7142	0,2077	0,4428	0,0889	0,1323	0,0002	
συσ. Φεβ.	0,5688	0,5035	0,4280	0,6611	0,6477	0,6724	0,5056	0,0448	0,4954	
συσ. Ιαν.-Φεβ.	0,5316	0,4874	0,5347	0,7774	0,5227	0,6529	0,3725	0,0935	0,3228	
συσ. Δεκ-Ιαν-Φεβ.	0,3257	0,7257	0,7635	0,6189	0,3846	0,3881	0,1095	-0,1585	0,2694	
συσ. Μαρ	-0,3208	0,3394	0,0107	-0,3491	-0,2009	-0,4446	-0,3056	0,0519	-0,0654	

	βροχόπτωση						
	Νοέμβριος	Δεκέμβριος	Ιανουάριος	Φεβρουάριος	Ιαν-Φεβρ.	Δεκ-Ιαν-Φεβρ	Μάρτιος
1994	195,70	19,40	165,30	204,50	184,90	129,73	37,80
1995	83,60	83,90	117,50	5,80	61,65	69,07	88,20
1996	83,50	102,40	84,80	106,20	95,50	97,80	62,60
1997	23,40	50,90	130,90	46,70	88,80	76,17	102,80
1998	44,10	142,40	22,70	20,40	21,55	61,83	141,30

Υπόμνημα: Το μπλέ χρώμα δεικνύει συσχέτιση σε επίπεδο σημαντικότητας 5%, το κίτρινο χρώμα δεικνύει συσχέτιση σε επίπεδο σημαντικότητας 1% και το πράσινο χρώμα δεικνύει συσχέτιση σε επίπεδο σημαντικότητας 1%

Πίνακας 93: Συσχετίσεις πληθυσμού (σε $\log(N+1)$) των συλληφθεισών αφιδών έως τις 10 Μαΐου με τη βροχόπτωση στην Κωπαΐδα για τους μήνες από Νοέμβριο-Μάρτιο για τις αφίδες *A. gossypii*, *R. padi*, *R. maidis*, *M. persicae*, *S. avenae*, *S. graminum*, *B. brassicae*, *M. dirhodum*

ΚΩΠΑΪΔΑ

	Πληθυσμός (σε $\log N+1$) των συλληφθεισών αφιδών έως τις 10 Μαΐου									
	<i>A. gossypii</i>	<i>R. padi</i>	<i>R. maidis</i>	<i>M. persicae</i>	<i>S. avenae</i>	<i>A. fabae</i>	<i>S. graminum</i>	<i>B. brassicae</i>	<i>M. dirhodum</i>	
1994	1,92	2,64	1,83	1,88	1,88	0,95	1,56	0,48	2,42	
1995	0,30	1,23	1,81	1,20	0,60	0,00	1,00	0,30	0,70	
1996	1,20	1,48	1,51	1,48	0,48	0,48	0,48	0,00	1,75	
1997	1,76	2,05	0,60	2,04	0,78	0,48	1,41	0,48	2,29	
1998	0,95	2,55	1,32	1,04	1,40	0,30	1,34	0,60	2,26	

	Συσχετίσεις πληθυσμού των συλληφθεισών αφιδών έως τις 10 Μαΐου									
	<i>A. gossypii</i>	<i>R. padi</i>	<i>R. maidis</i>	<i>M. persicae</i>	<i>S. avenae</i>	<i>A. fabae</i>	<i>S. graminum</i>	<i>B. brassicae</i>	<i>M. dirhodum</i>	
συσ. Νοέμ.	0,2893	0,4410	0,7744	0,3622	0,5974	0,4712	0,0562	-0,0052	0,1615	
συσ. Δεκ.	-0,7175	0,3924	0,2886	-0,3530	-0,2003	-0,6791	-0,5250	0,0108	-0,0826	
συσ. Ιαν.	0,4013	0,3564	0,3477	0,8212	0,1814	0,2738	0,1020	0,0051	0,0735	
συσ. Φεβ.	0,7218	0,2919	0,3246	0,5235	0,5689	0,8637	0,1439	-0,1049	0,5051	
συσ. Ιαν.-Φεβ.	0,6650	0,3632	0,3803	0,7397	0,4586	0,6955	0,1432	-0,0659	0,3646	
συσ. Δεκ-Ιαν-Φεβ.	0,4857	0,6468	0,6100	0,6839	0,4342	0,4521	-0,1187	-0,0722	0,3875	
συσ. Μαρ	-0,3547	0,5354	-0,0209	-0,0961	-0,0531	-0,6610	-0,0655	0,4708	0,1073	

	βροχόπτωση						
	Νοέμβριος	Δεκέμβριος	Ιανουάριος	Φεβρουάριος	Ιαν-Φεβρ.	Δεκ-Ιαν-Φεβρ	Μάρτιος
1994	195,70	19,40	165,30	204,50	184,90	129,73	37,80
1995	83,60	83,90	117,50	5,80	61,65	69,07	88,20
1996	83,50	102,40	84,80	106,20	95,50	97,80	62,60
1997	23,40	50,90	130,90	46,70	88,80	76,17	102,80
1998	44,10	142,40	22,70	20,40	21,55	61,83	141,30

Υπόμνημα: Το μπλέ χρώμα δεικνύει συσχέτιση σε επίπεδο σημαντικότητας 5%, το κίτρινο χρώμα δεικνύει συσχέτιση σε επίπεδο σημαντικότητας 1% και το πράσινο χρώμα δεικνύει συσχέτιση σε επίπεδο σημαντικότητας 1%

Πίνακας 94: Συσχετίσεις πληθυσμού (σε $\log(N+1)$) των συλληθθεισών αφιδών έως τις 30 Μαΐου με τη βροχόπτωση στην Κωπαΐδα για τους μήνες από Νοέμβριο-Μάρτιο για τις αφίδες *A. gossypii*, *R. padi*, *R. maidis*, *M. persicae*, *S. avenae*, *S. graminum*, *B. brassicae*, *M. dirhodum*

ΚΩΠΑΪΔΑ

	Πληθυσμός (σε $\log(N+1)$) των συλληθθεισών αφιδών έως τις 30 Μαΐου										
	<i>A. gossypii</i>	<i>R. padi</i>	<i>R. maidis</i>	<i>M. persicae</i>	<i>S. avenae</i>	<i>A. fabae</i>	<i>S. graminum</i>	<i>B. brassicae</i>	<i>M. dirhodum</i>		
1994	2,06	3,19	2,05	2,12	2,29	1,15	1,94	0,85	2,82		
1995	0,60	1,36	1,81	1,26	1,08	0,00	1,08	0,48	0,90		
1996	1,57	2,34	1,68	1,73	1,43	0,48	1,28	0,48	2,43		
1997	2,33	2,45	1,08	2,16	1,70	0,95	1,70	0,70	2,91		
1998	1,11	3,14	1,59	1,53	1,94	0,48	1,68	0,90	2,77		

	Συσχετίσεις πληθυσμού των συλληθθεισών αφιδών έως τις 30 Μαΐου										
	<i>A. gossypii</i>	<i>R. padi</i>	<i>R. maidis</i>	<i>M. persicae</i>	<i>S. avenae</i>	<i>A. fabae</i>	<i>S. graminum</i>	<i>B. brassicae</i>	<i>M. dirhodum</i>		
συσ. Νοεμ.	0,0181	0,3619	0,8627	0,1808	0,2095	0,1493	-0,0422	-0,0870	-0,0759		
συσ. Δεκ.	-0,5573	0,1423	0,0191	-0,6316	-0,5141	-0,7413	-0,6513	-0,3738	-0,2531		
συσ. Ιαν.	0,2703	0,0265	0,2838	0,4208	-0,1116	0,1794	-0,1901	-0,3738	-0,1621		
συσ. Φεβ.	0,5416	0,5244	0,5271	0,6372	0,5448	0,6137	0,3529	0,1711	0,4314		
συσ. Ιαν.-Φεβ.	0,4840	0,3544	0,4811	0,6193	0,3006	0,4869	0,1375	-0,0701	0,2022		
συσ. Δεκ-Ιαν-Φεβ.	0,2014	0,4989	0,5815	0,3678	0,0742	0,1703	-0,1949	-0,2887	0,1008		
συσ. Μαρ	-0,4547	0,2109	-0,3103	-0,3853	-0,3807	-0,5270	-0,4578	-0,1610	-0,1141		

	βροχόπτωση						
	Νοέμβριος	Δεκέμβριος	Ιανουάριος	Φεβρουάριος	Ιαν-Φεβρ.	Δεκ-Ιαν-Φεβρ	Μάρτιος
1994	195,70	19,40	165,30	204,50	184,90	129,73	37,80
1995	83,60	83,90	117,50	5,80	61,65	69,07	88,20
1996	83,50	102,40	84,80	106,20	95,50	97,80	62,60
1997	23,40	50,90	130,90	46,70	88,80	76,17	102,80
1998	44,10	142,40	22,70	20,40	21,55	61,83	141,30

Υπόμνημα: Το μπλέ χρώμα δείχνει συσχέτιση σε επίπεδο σημαντικότητας 5%, το κίτρινο χρώμα δείχνει συσχέτιση σε επίπεδο σημαντικότητας 1% και το πράσινο χρώμα δείχνει συσχέτιση σε επίπεδο σημαντικότητας 1%

Πίνακας 95: Συσχετίσεις ημερομηνίας σύλληψης του 50% του πληθυσμού των συλληφθεισών αφιδών με τη βροχόπτωση στη Κωπαίδα για τους μήνες από Νοέμβριο-Μάρτιο για τις αφίδες *A. gossypii*, *R. padi*, *R. maidis*, *M. persicae*, *S. avenae*, *S. graminum*, *B. brassicae*, *M. dirhodum*

ΚΩΠΑΪΔΑ

	Ημερομηνία σύλληψης του 50% του πληθυσμού									
	<i>A. gossypii</i>	<i>R. padi</i>	<i>R. maidis</i>	<i>M. persicae</i>	<i>S. avenae</i>	<i>A. fabae</i>	<i>S. graminum</i>	<i>B. brassicae</i>	<i>M. dirhodum</i>	
1994	139	139	230	195	139	132	139	139	140	
1995	229	229	229	229	173	201	229	153	145	
1996	221	158	221	207	165	228	193	158	144	
1997	269	136	262	220	150	143	150	157	136	
1998	274	155	155	162	155	239	141	148	155	

Συσχετίσεις ημερομηνίας σύλληψης του 50% του πληθυσμού

	Συσχετίσεις ημερομηνίας σύλληψης του 50% του πληθυσμού									
	<i>A. gossypii</i>	<i>R. padi</i>	<i>R. maidis</i>	<i>M. persicae</i>	<i>S. avenae</i>	<i>A. fabae</i>	<i>S. graminum</i>	<i>B. brassicae</i>	<i>M. dirhodum</i>	
συσ. Νοέμ.	-0,9530	-0,0596	0,0562	-0,1251	-0,4532	-0,5322	-0,0049	-0,7680	-0,2617	
συσ. Δεκ.	0,1623	0,2319	-0,7133	-0,5228	0,3669	0,0940	0,2986	0,1907	0,5882	
συσ. Ιαν.	-0,6462	-0,0479	0,6822	0,4375	-0,4011	-0,8678	0,1465	-0,3075	-0,8511	
συσ. Φεβ.	-0,8798	-0,5368	0,2310	-0,1221	-0,6719	-0,3954	-0,3802	-0,5865	-0,4194	
συσ. Ιαν.-Φεβ.	-0,8868	-0,3729	0,4818	0,1329	-0,6324	-0,6789	-0,1765	-0,5313	-0,6864	
συσ. Δεκ-Ιαν-Φεβ.	-0,7811	-0,3151	0,1796	-0,1297	-0,5489	-0,7542	-0,0453	-0,5258	-0,4914	
συσ. Μαρ	0,6667	0,0875	-0,5150	-0,4545	0,0951	-0,1687	0,0467	0,1276	0,3623	

Βροχόπτωση

	Βροχόπτωση				
	Νοέμβριος	Δεκέμβριος	Ιανουάριος	Φεβρουάριος	Μάρτιος
1994	195,70	19,40	165,30	204,50	184,90
1995	83,60	83,90	117,50	5,80	61,65
1996	83,50	102,40	84,80	106,20	95,50
1997	23,40	50,90	130,90	46,70	88,80
1998	44,10	142,40	22,70	20,40	21,55
					61,83
					141,30

Υπόμνημα: Το μπλέ χρώμα δεικνύει συσχέτιση σε επίπεδο σημαντικότητας 5%, το κίτρινο χρώμα δεικνύει συσχέτιση σε επίπεδο σημαντικότητας 1% και το πράσινο χρώμα δεικνύει συσχέτιση σε επίπεδο σημαντικότητας 1%

Πίνακας 96. Συσχετίσεις ημερομηνίας μεγίστου συλλήψεων των αφιδών με τη βροχόπτωση στην Κωπαΐδα για τους μήνες από Νοέμβριο-Μάρτιο για τις αφίδες *A. gossypii*, *R. padi*, *R. maidis*, *M. persicae*, *S. avenae*, *S. graminum*, *B. brassicae*, *M. dirhodum* ΚΩΠΑΪΔΑ

	Ημερομηνία μεγίστου συλλήψεων (peak)									
	<i>A. gossypii</i>	<i>R. padi</i>	<i>R. maidis</i>	<i>M. persicae</i>	<i>S. avenae</i>	<i>A. fabae</i>	<i>S. graminum</i>	<i>B. brassicae</i>	<i>M. dirhodum</i>	
1994	131	138	229	138	138	131	138	134	138	
1995	207	158	228	228	207	179	228	109	109	
1996	220	143	220	212	164	227	136	157	143	
1997	274	135	261	219	135	142	135	142	135	
1998	301	154	126	147	161	264	161	161	154	

	Συσχετίσεις ημερομηνίας μεγίστου συλλήψεων των αφιδών									
	<i>A. gossypii</i>	<i>R. padi</i>	<i>R. maidis</i>	<i>M. persicae</i>	<i>S. avenae</i>	<i>A. fabae</i>	<i>S. graminum</i>	<i>B. brassicae</i>	<i>M. dirhodum</i>	
συσ. Νοεμ.	-0,9038	-0,2943	0,0828	-0,5739	-0,1178	-0,3459	-0,0181	-0,3923	-0,1818	
συσ. Δεκ.	-0,0595	0,3417	-0,7505	-0,1722	0,3686	0,8827	0,4248	0,1339	0,1162	
συσ. Ιαν.	-0,7062	-0,6204	0,6487	-0,0486	-0,2140	-0,7709	-0,0303	-0,6834	-0,5685	
συσ. Φεβ.	-0,7795	-0,6241	0,2624	-0,5017	-0,5680	-0,4416	-0,5517	0,0724	0,2334	
συσ. Ιαν.-Φεβ.	-0,8506	-0,7077	0,4859	-0,3504	-0,4738	-0,6619	-0,3676	-0,2847	-0,1241	
συσ. Δεκ-Ιαν-Φεβ.	-0,7140	-0,6521	0,1641	-0,5106	-0,3597	-0,3003	-0,2237	-0,2643	-0,0634	
συσ. Μαρ	0,7052	0,1711	-0,6066	-0,1808	0,1342	0,5704	0,2396	-0,0002	0,0370	

	βροχόπτωση						
	Νοέμβριος	Δεκέμβριος	Ιανουάριος	Φεβρουάριος	Ιαν-Φεβρ.	Δεκ-Ιαν-Φεβρ	Μάρτιος
1994	195,70	19,40	165,30	204,50	184,90	129,73	37,80
1995	83,60	83,90	117,50	5,80	61,65	69,07	88,20
1996	83,50	102,40	84,80	106,20	95,50	97,80	62,60
1997	23,40	50,90	130,90	46,70	88,80	76,17	102,80
1998	44,10	142,40	22,70	20,40	21,55	61,83	141,30

Υπόμνημα: Το μπλε χρώμα δεικνύει συσχέτιση σε επίπεδο σημαντικότητας 5%, το κίτρινο χρώμα δεικνύει συσχέτιση σε επίπεδο σημαντικότητας 1% και το πράσινο χρώμα δεικνύει συσχέτιση σε επίπεδο σημαντικότητας 1%.

ΠΑΡΑΡΤΗΜΑ Β

Διάγραμμα 1: Παλινδρόμηση πρώτης σύλληψης με κλιματολογικές μεταβλητές για την *A. gossypii* στη Θεσσαλονίκη.

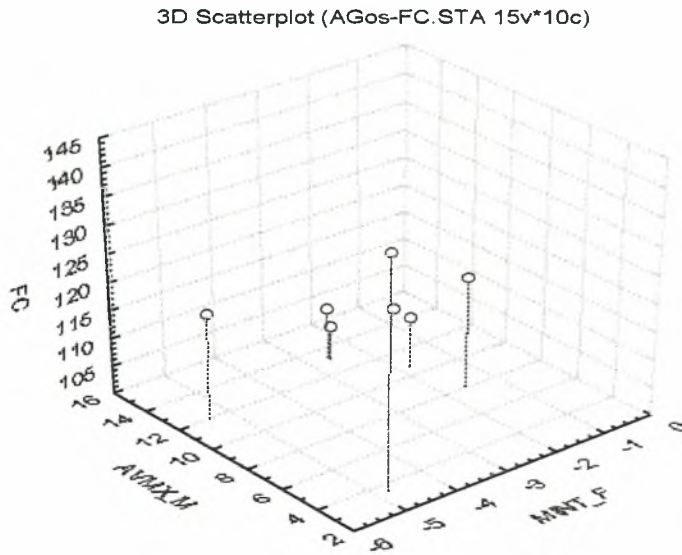

Διάγραμμα 2: Παλινδρόμηση πρώτης σύλληψης με κλιματολογικές μεταβλητές για την *A. gossypii* στη Κοπαΐδα.

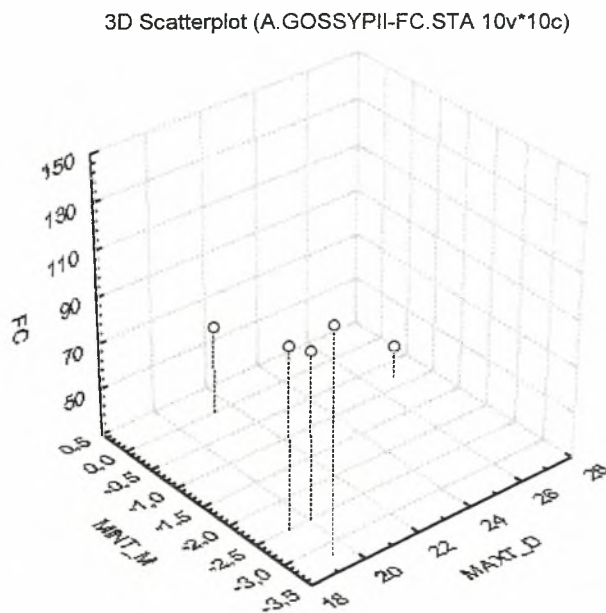

Διάγραμμα 3: Παλινδρόμηση πρώτης σύλληψης με κλιματολογικές μεταβλητές για την *R. padi* στο Βελεστίνο.

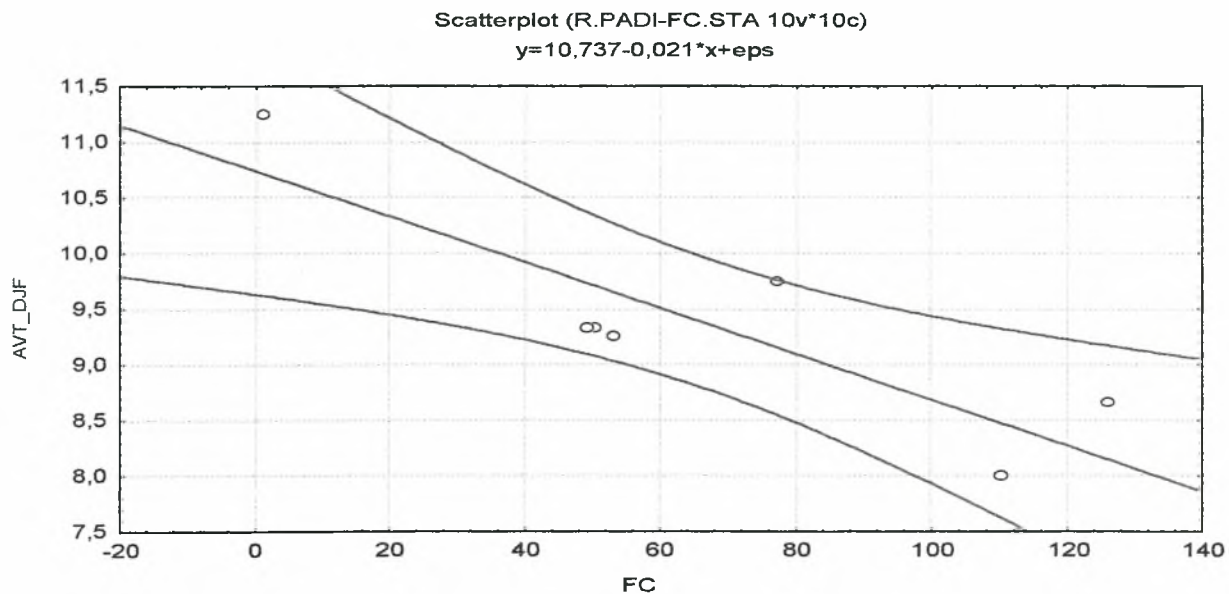

Διάγραμμα 4: Παλινδρόμηση πρώτης σύλληψης για τη *M. persicae* στο Βελεστίνο.

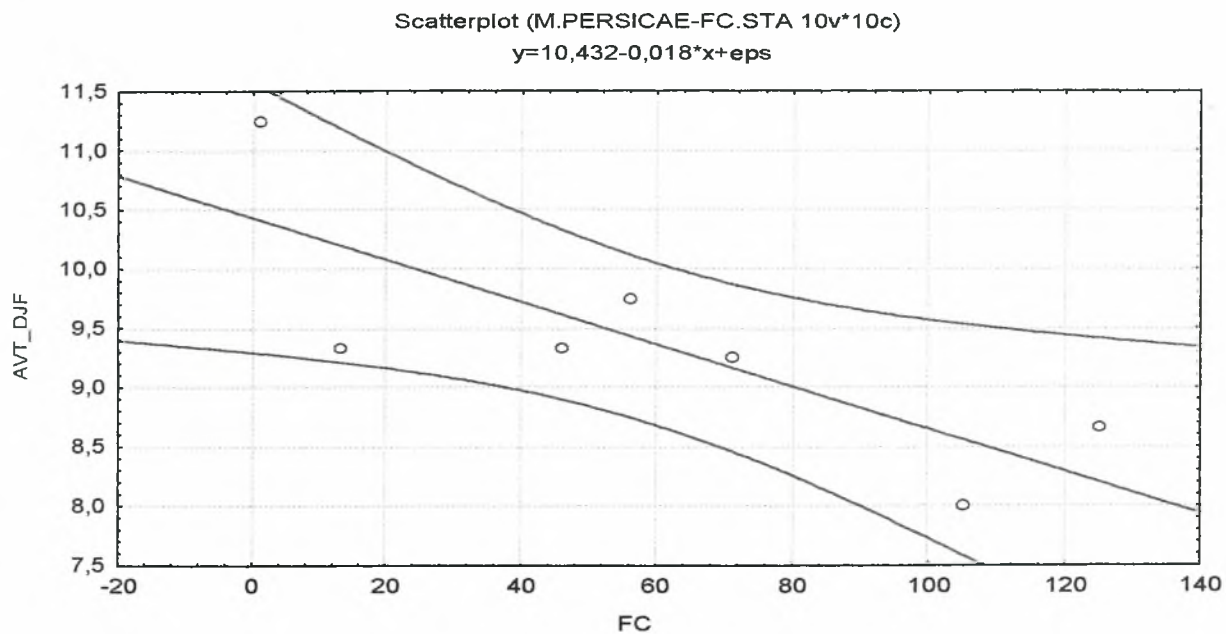

Διάγραμμα 5: Παλινδρόμηση πρώτης σύλληψης με κλιματολογικές μεταβλητές για τη *M. persicae* στη Θεσσαλονίκη.

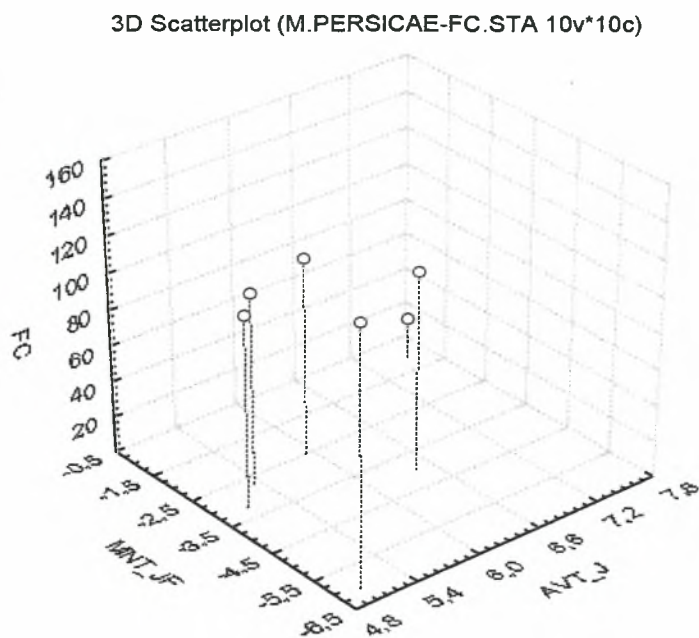

Διάγραμμα 6: Παλινδρόμηση πρώτης σύλληψης με μέση θερμοκρασία Δεκεμβρίου για τη *S. avenae* στο Βελεστίνο.

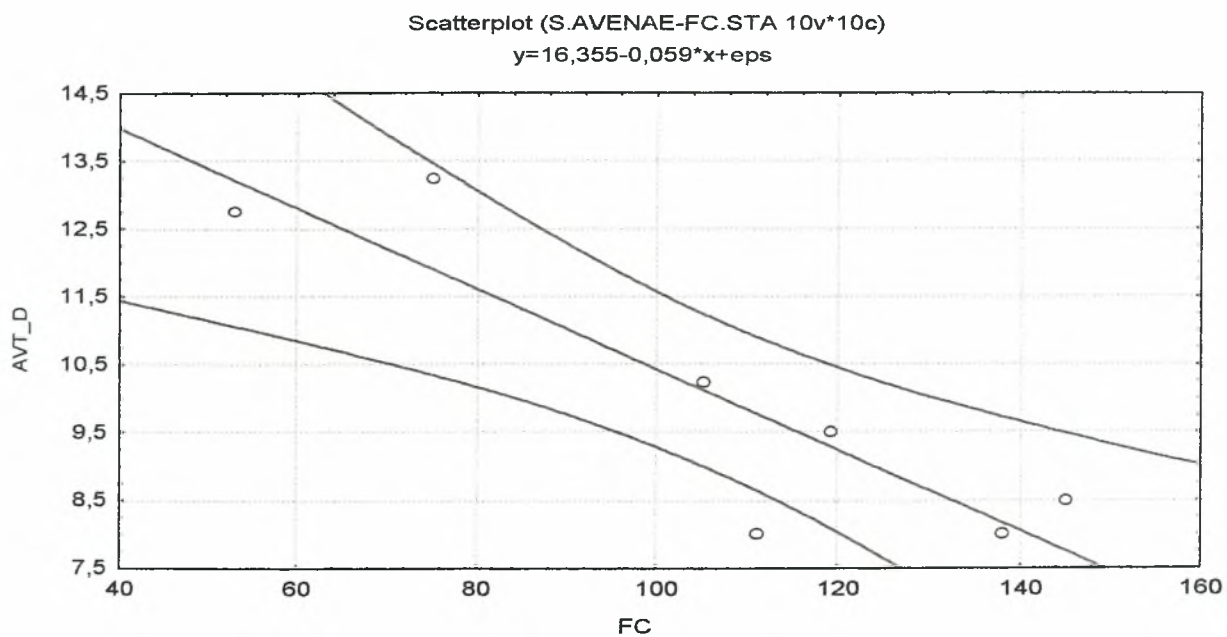

Διάγραμμα 7: Παλινδρόμηση πρώτης σύλληψης με τη μέση ελάχιστη θερμοκρασία Ιανουαρίου για την *S. avenae* στο Βελεστίνο.

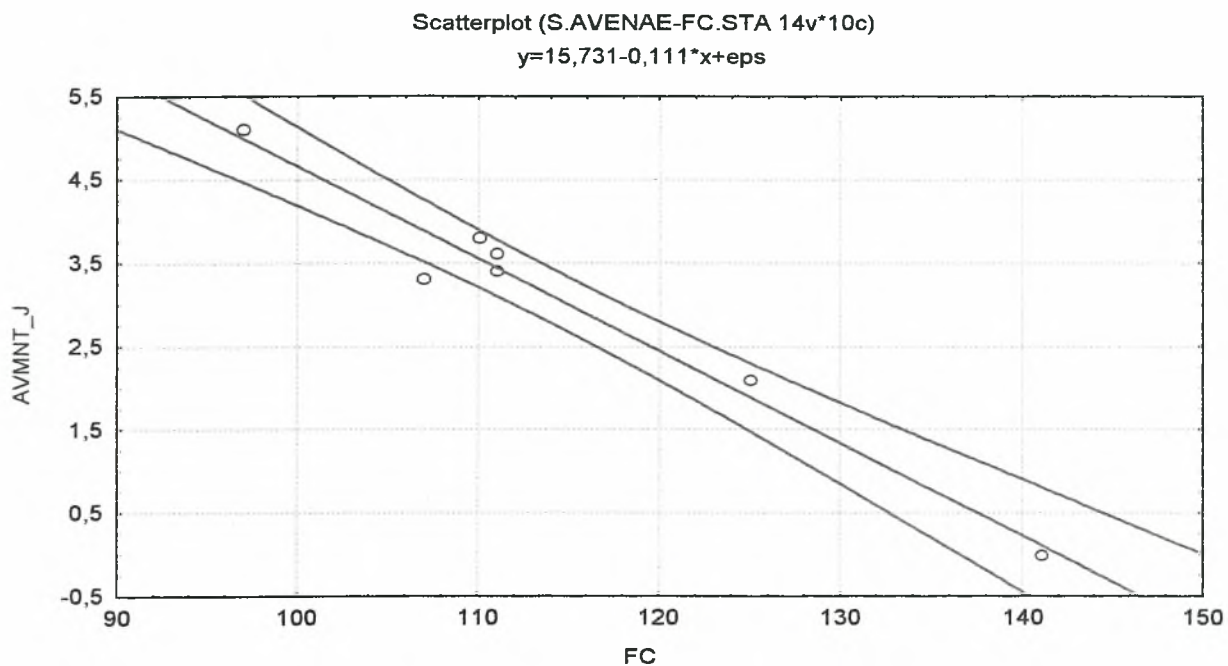

Διάγραμμα 8: Παλινδρόμηση πρώτης σύλληψης με την ελάχιστη θερμοκρασία Μαρτίου για τη *S. avenae* στη Κωπαΐδα.

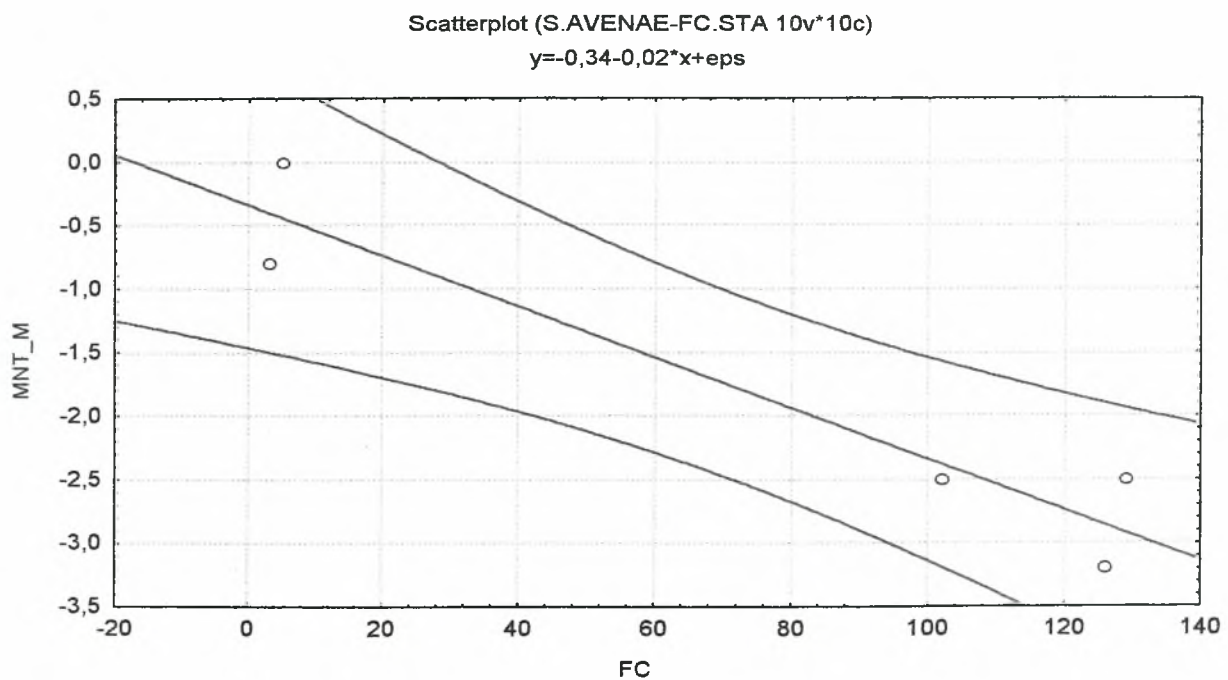

Διάγραμμα 9: Παλινδρόμηση πρώτης σύλληψης με κλιματολογικές μεταβλητές για την *A. fabae* στη Θεσσαλονίκη.

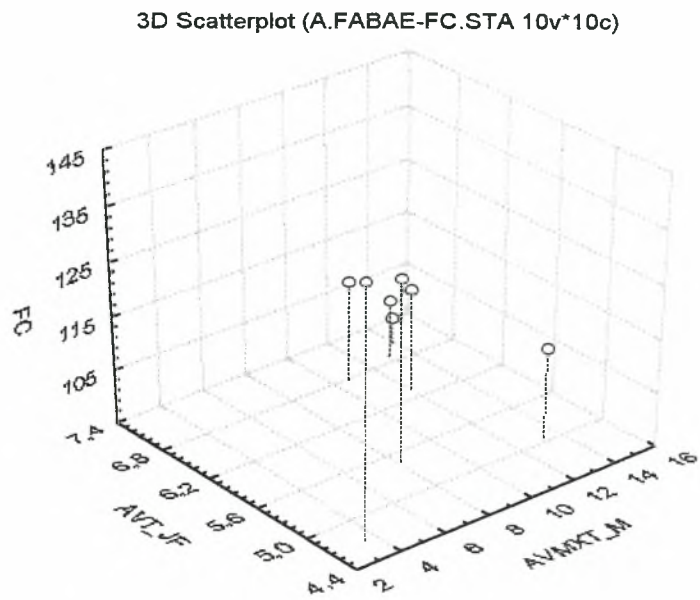

Διάγραμμα 10: Παλινδρόμηση πρώτης σύλληψης με τη μέση θερμοκρασία Ιανουαρίου για την *S. graminum* στη Θεσσαλονίκη.

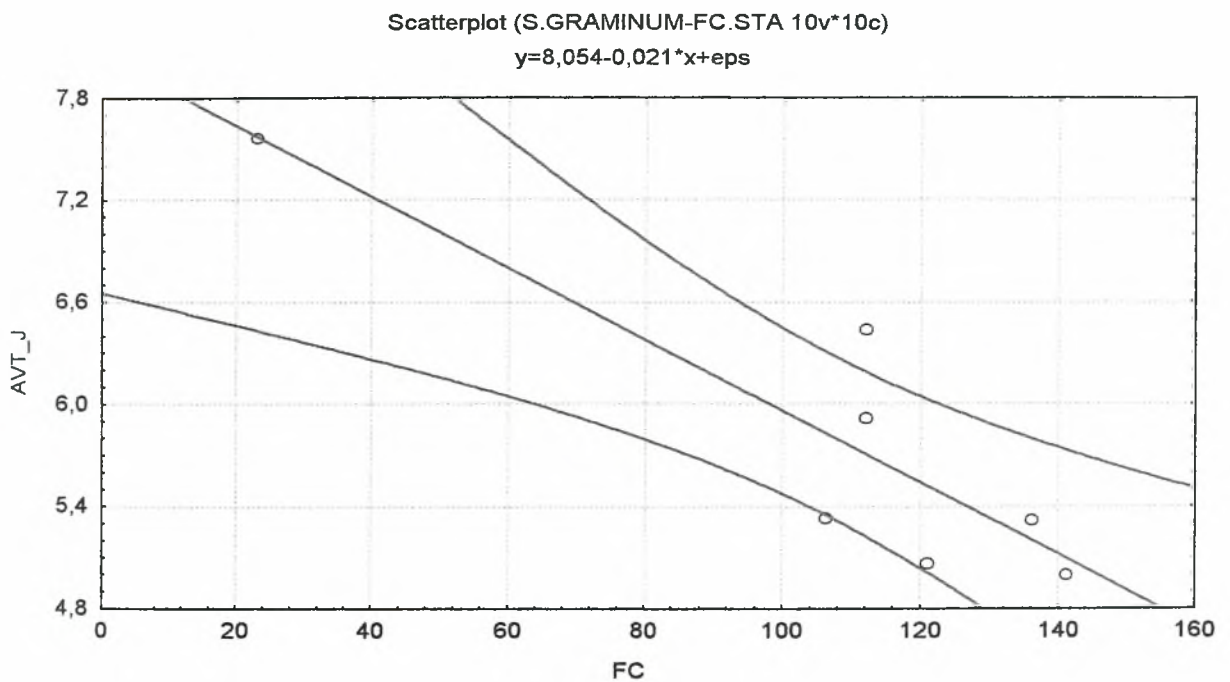

Διάγραμμα 11: Παλινδρόμηση πρώτης σύλληψης με τη μέγιστη θερμοκρασία Δεκ-Ιαν-Φεβ. για την *S. graminum* στη Κοπαίδα.

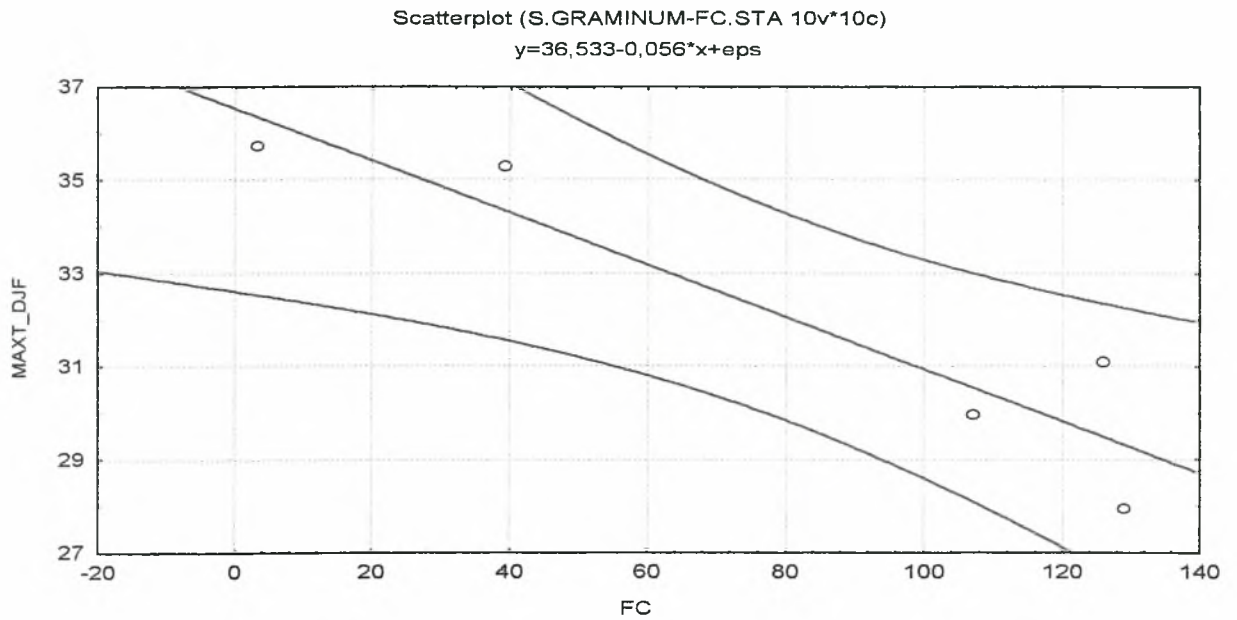

Διάγραμμα 12: Παλινδρόμηση πρώτης σύλληψης με τη μέγιστη θερμοκρασία Δεκ-Ιαν-Φεβ. για την *B. brassicae* στη Θεσσαλονίκη.

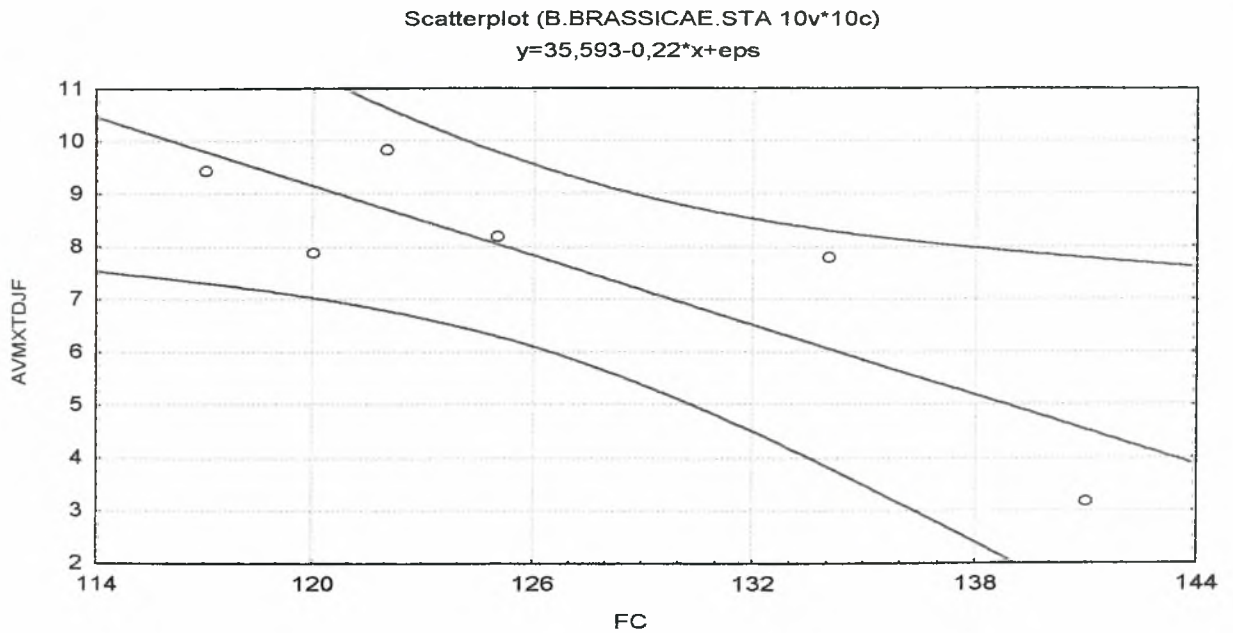

Διάγραμμα 13: Παλινδρόμηση πρώτης σύλληψης με τη μέγιστη θερμοκρασία Δεκεμβρίου για την *B. brassicae* στη Κωπαΐδα.

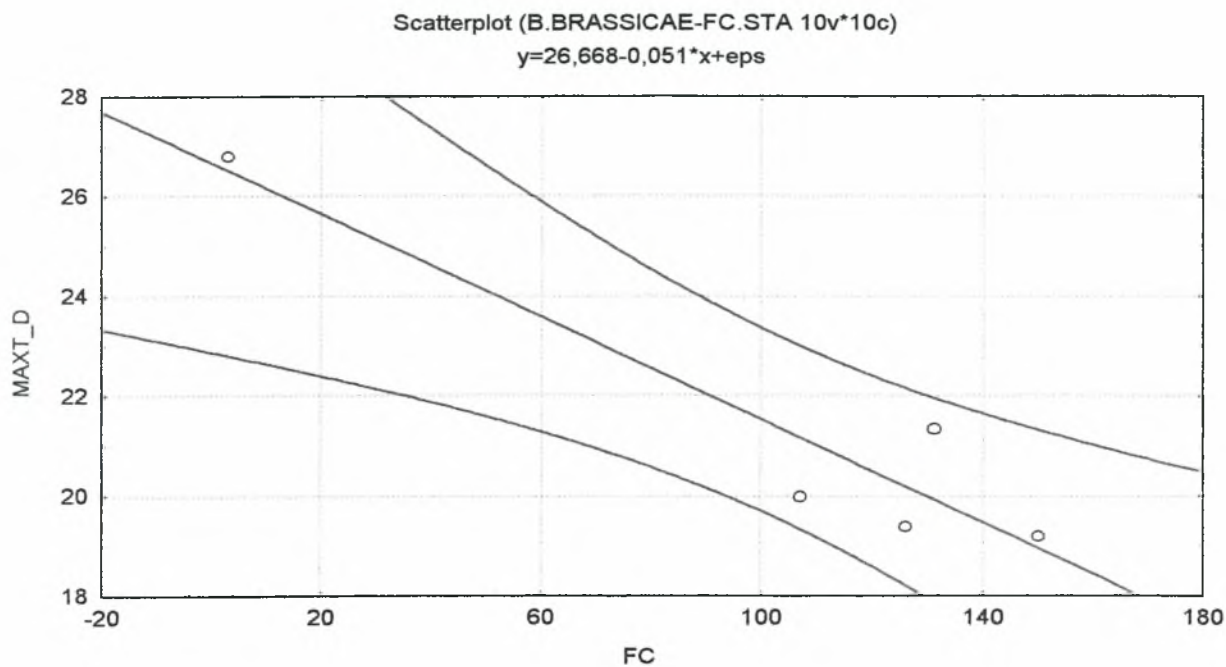

Διάγραμμα 14: Παλινδρόμηση πρώτης σύλληψης με τη μέση θερμοκρασία Δεκ.-Ιαν.-Φεβ. για τη *M.dirhodum* στο Βελεστίνο.

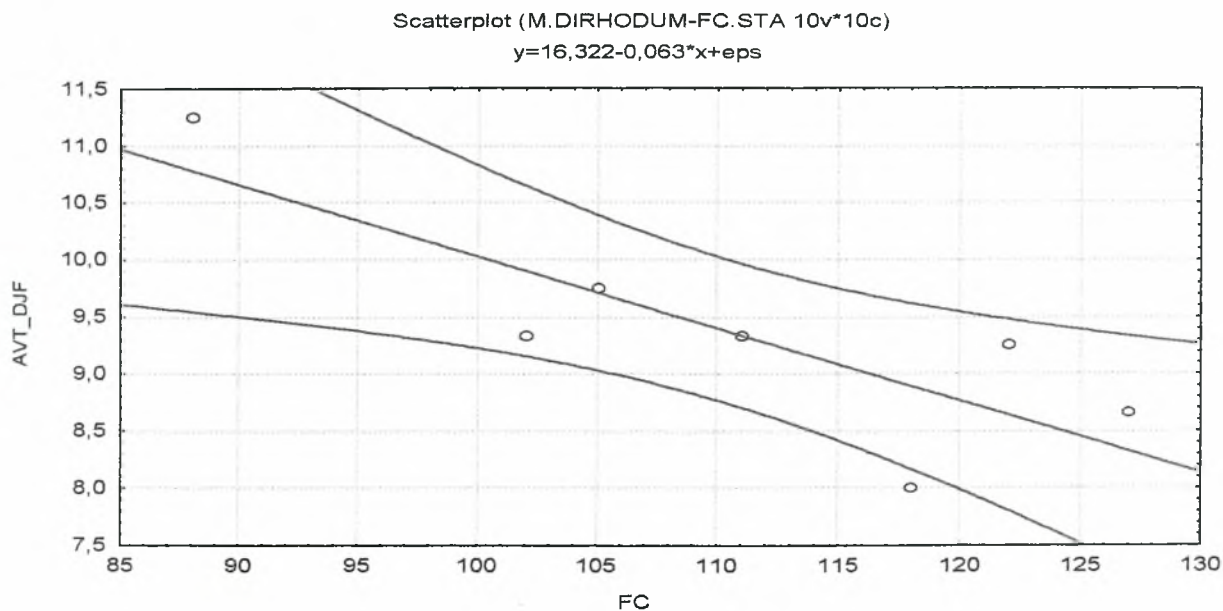

Διάγραμμα 15: Παλινδρόμηση πρώτης σύλληψης με κλιματολογικές μεταβλητές για τη *M.dirhodum* στην Κωπαΐδα.

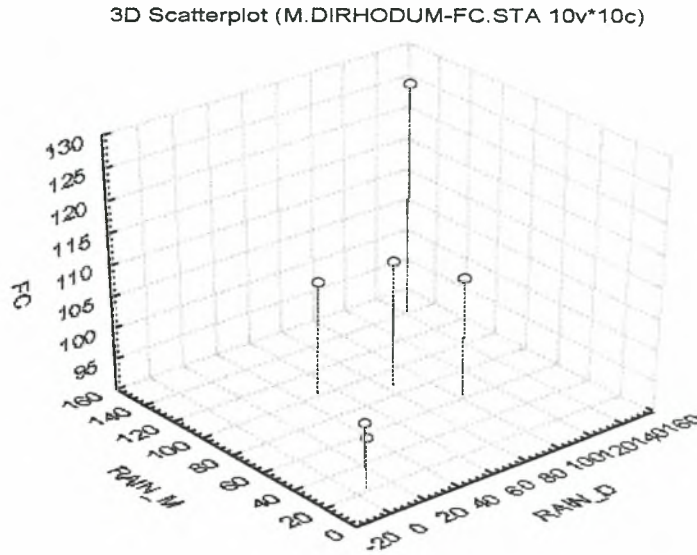

Διάγραμμα 16: Παλινδρόμηση ημερομηνίας σύλληψης του 50% του πληθυσμού με τη μέση ελάχιστη θερμοκρασία Ιανουαρίου για την *A. gossypii* στη Κωπαΐδα.

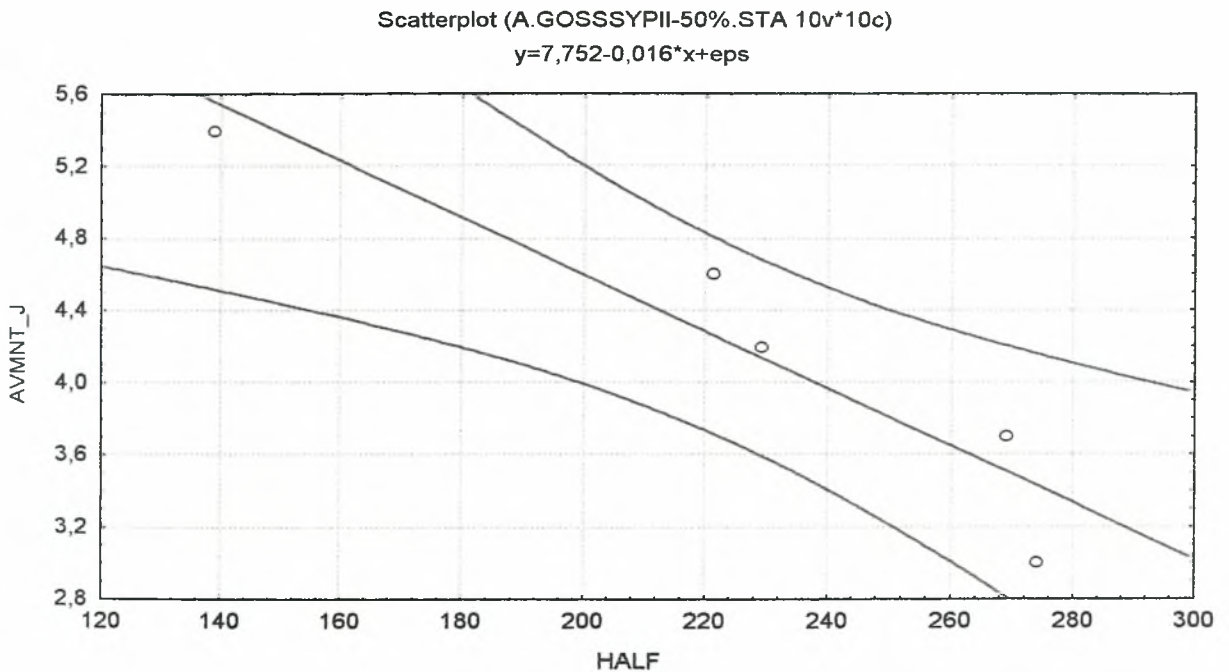

Διάγραμμα 17: Παλινδρόμηση ημερομηνίας σύλληψης του 50% του πληθυσμού με την ελάχιστη θερμοκρασία Μαρτίου για τη *R. padi* στο Βελεστίνο.

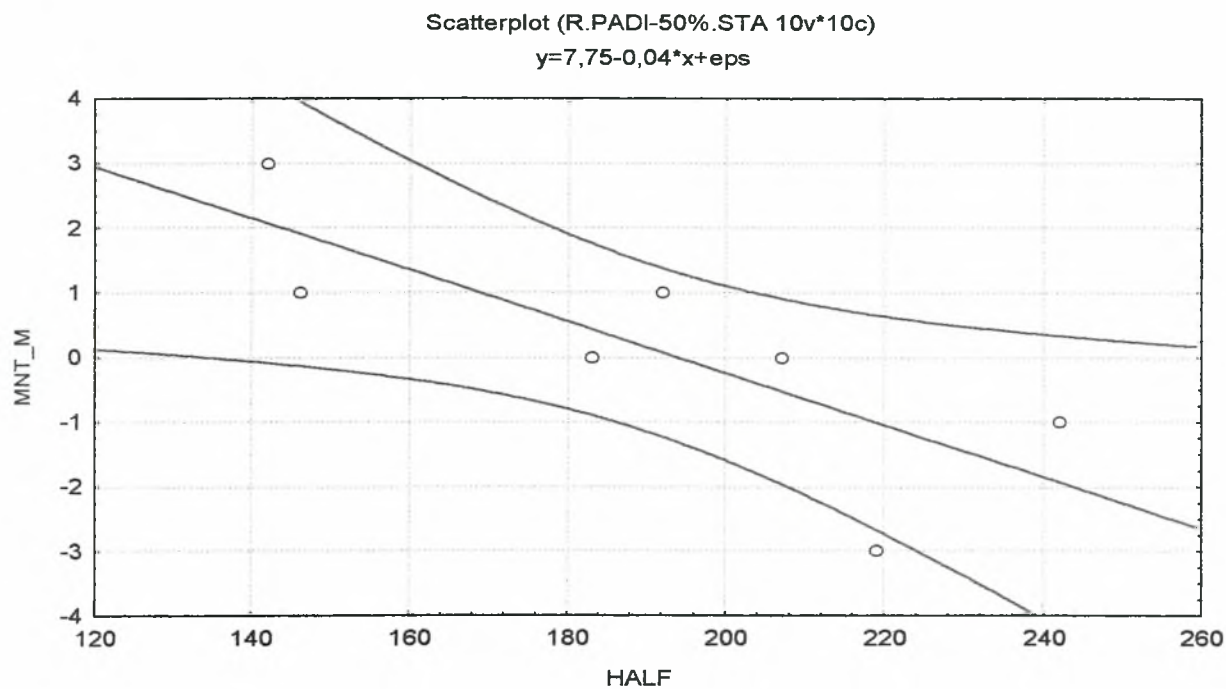

Διάγραμμα 18: Παλινδρόμηση ημερομηνίας σύλληψης του 50% με τη μέγιστη θερμοκρασία Νοεμβρίου για τη *R. padi* στη Θεσσαλονίκη.

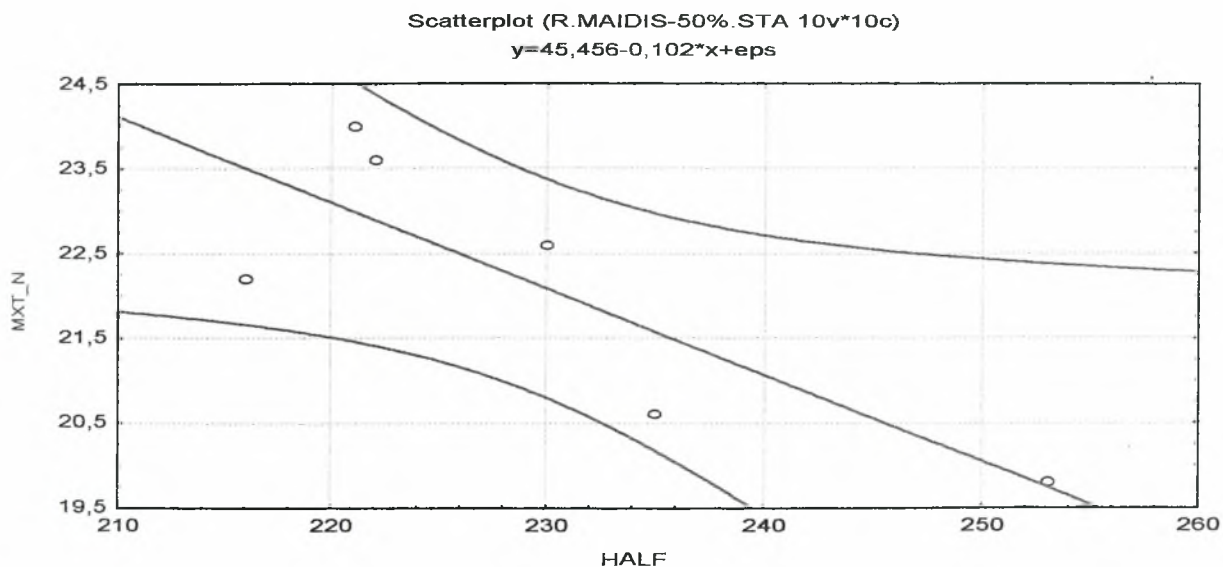

Διάγραμμα 19: Παλινδρόμηση ημερομηνίας σύλληψης του 50% του πληθυσμού με τη βροχόπτωση
 Απριλίου για τη *M.persicae* στο Βελεστίνο.

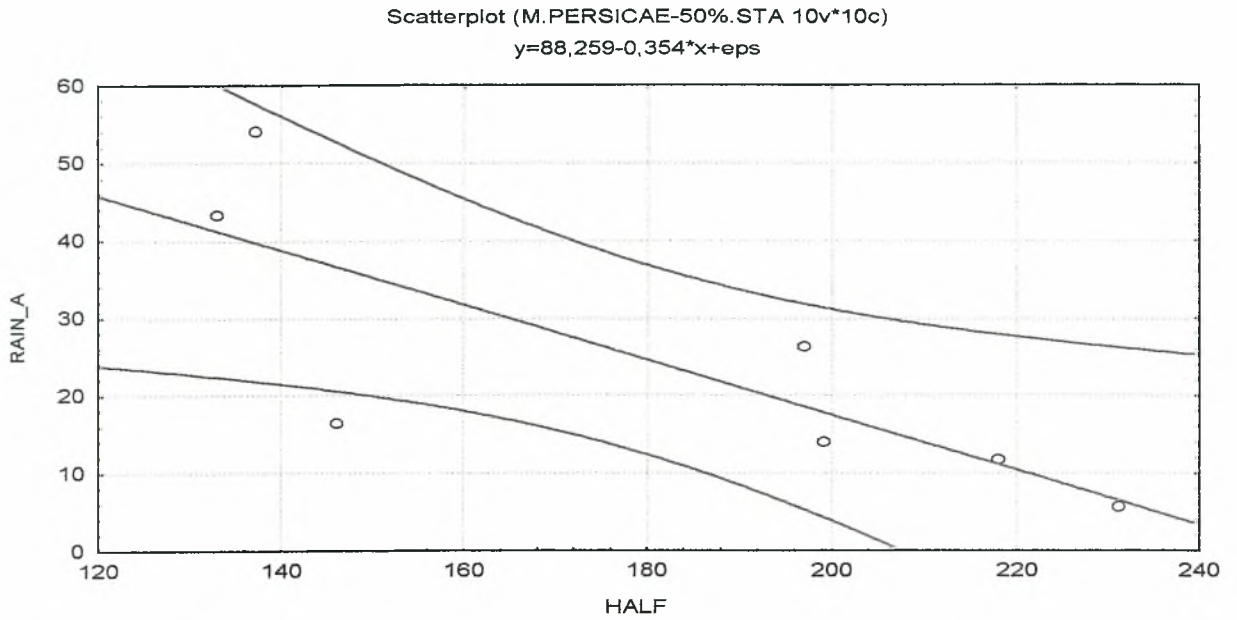

Διάγραμμα 20: Παλινδρόμηση ημερομηνίας σύλληψης του 50% του πληθυσμού με τη μέγιστη
 θερμοκρασία Ιανουαρίου για τη *S.avenae* στο Βελεστίνο.

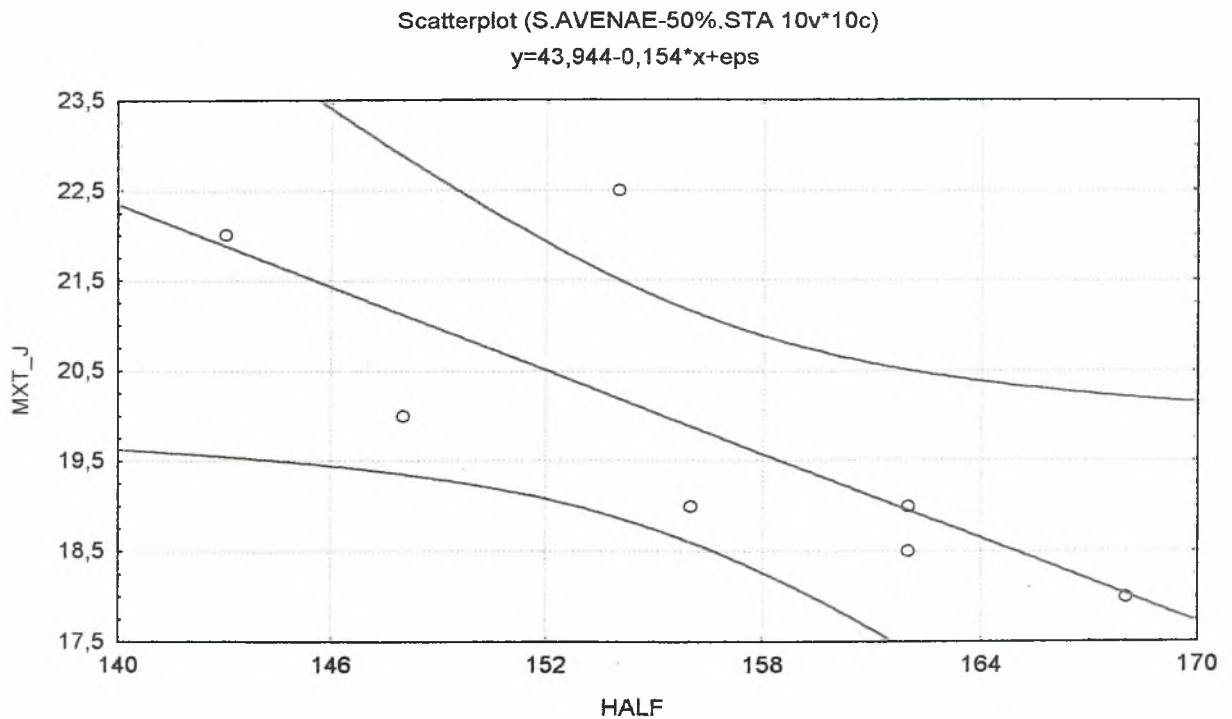

Διάγραμμα 21: Παλινδρόμηση ημερομηνίας σύλληψης του 50% του πληθυσμού με κλιματολογικές μεταβλητές για την *A. fabae* στη Θεσσαλονίκη.

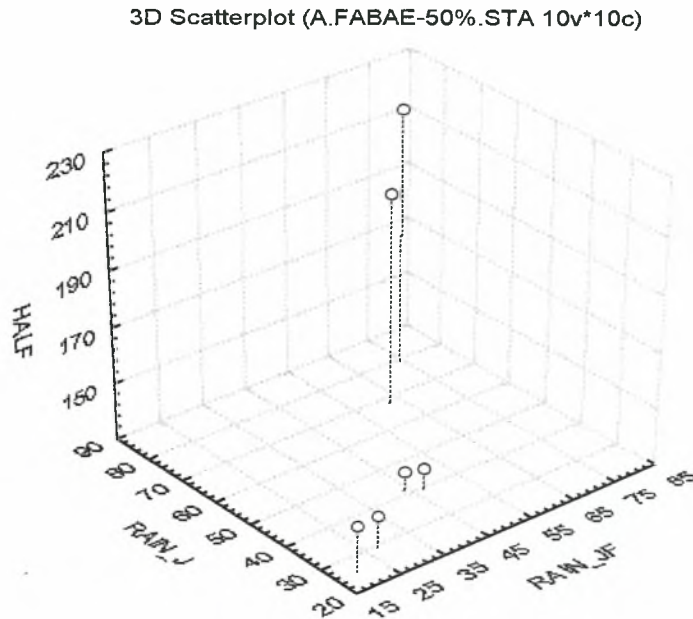

Διάγραμμα 22: Παλινδρόμηση ημερομηνίας σύλληψης του 50% του πληθυσμού με κλιματολογικές μεταβλητές για τη *S. graminum* στη Θεσσαλονίκη.

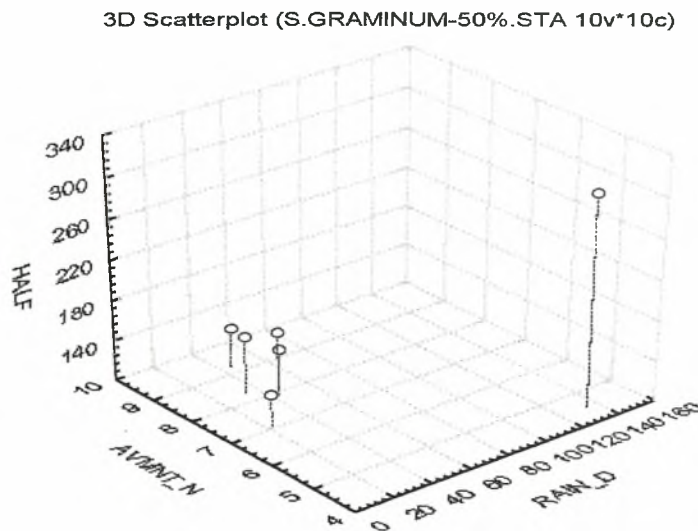

Διάγραμμα 23: Παλινδρόμηση ημερομηνίας σύλληψης του 50% του πληθυσμού με την ελάχιστη θερμοκρασία Νοεμβρίου για τη *B.brassicae* στη Θεσσαλονίκη.

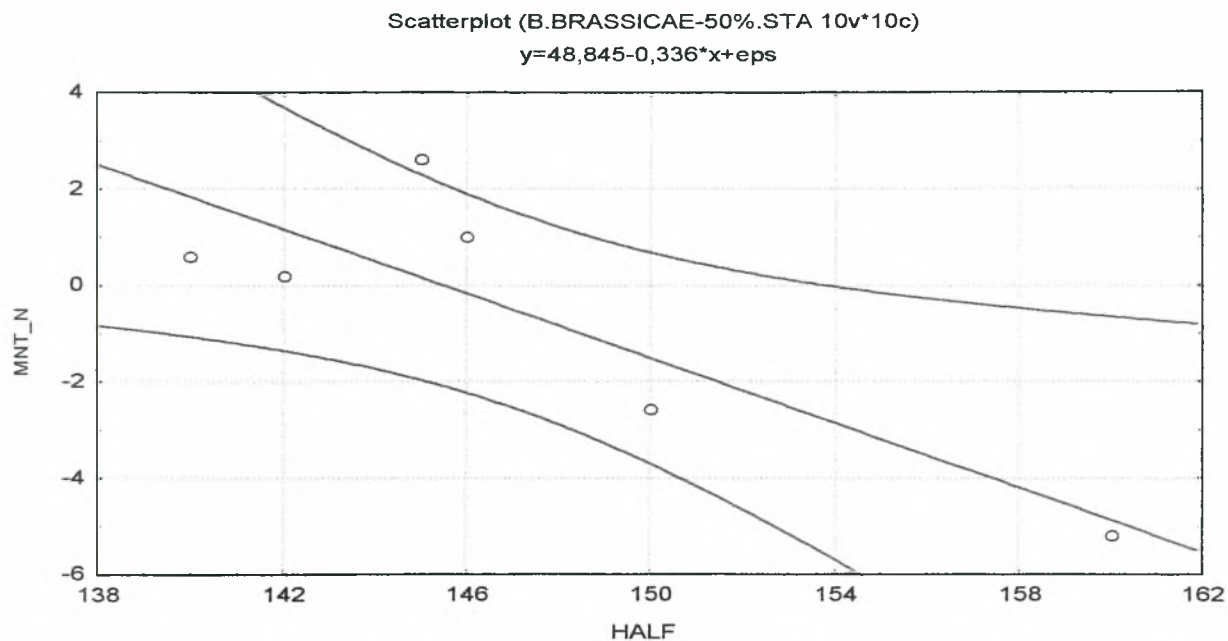

Διάγραμμα 24: Παλινδρόμηση ημερομηνίας σύλληψης του 50% του πληθυσμού με κλιματολογικές μεταβλητές για τη *M.dirhodum* στη Θεσσαλονίκη.

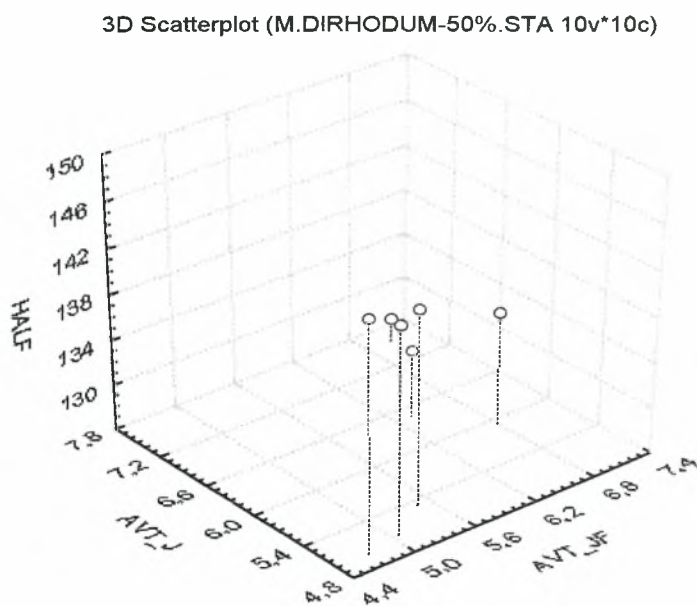

Διάγραμμα 25: Παλινδρόμηση συλληφθέντος πληθυσμού έως τις 10 Μαΐου με τη μέση μέγιστη θερμοκρασία Δεκ-Ιαν-Φεβ. για την *A. gossypii* στη Θεσσαλονίκη.

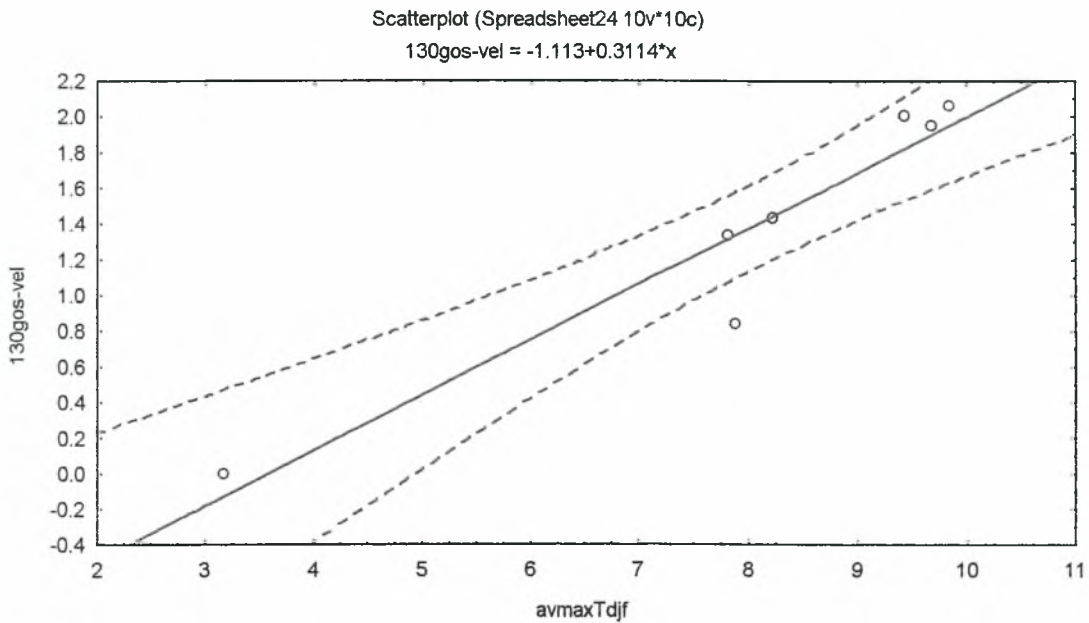

Διάγραμμα 26: Παλινδρόμηση συλληφθέντος πληθυσμού έως τις 10 Μαΐου με τη μέγιστη θερμοκρασία Δεκ-Ιαν-Φεβ. για τη *R. padi* στο Βελεστίνο.

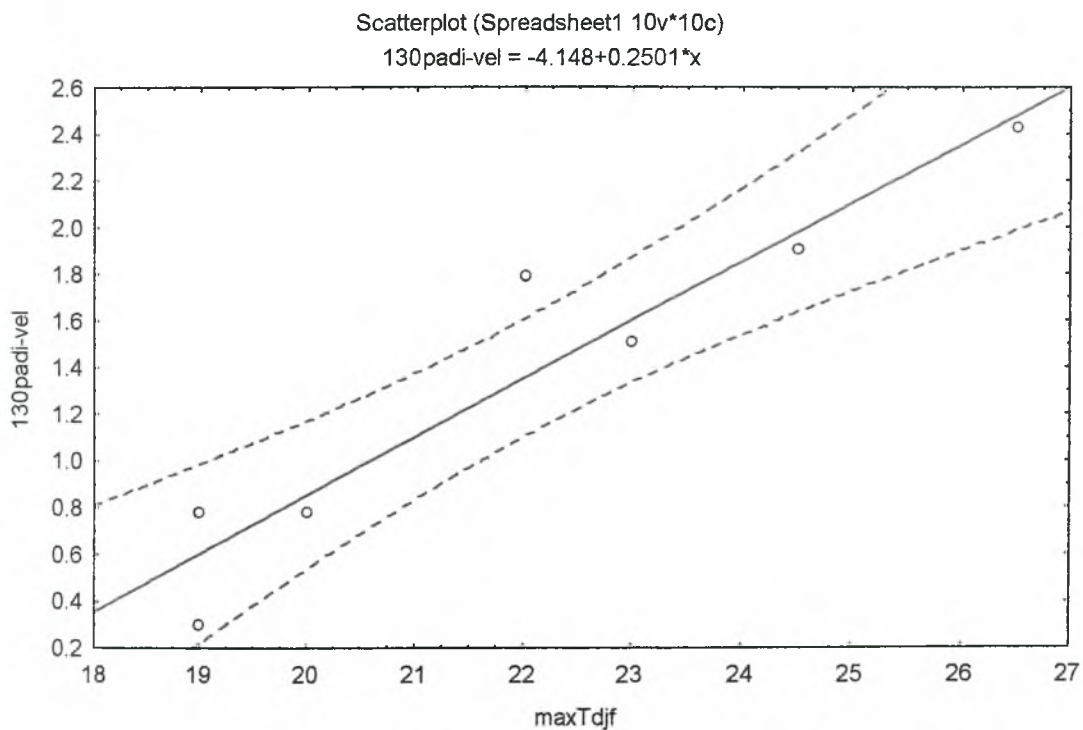

Διάγραμμα 27: Παλινδρόμηση συλληφθέντος πληθυσμού έως τις 10 Μαΐου με τη μέση μέγιστη θερμοκρασία Ιανουαρίου-Φεβρουαρίου για τη *R. padi* στο Βελεστίνο.

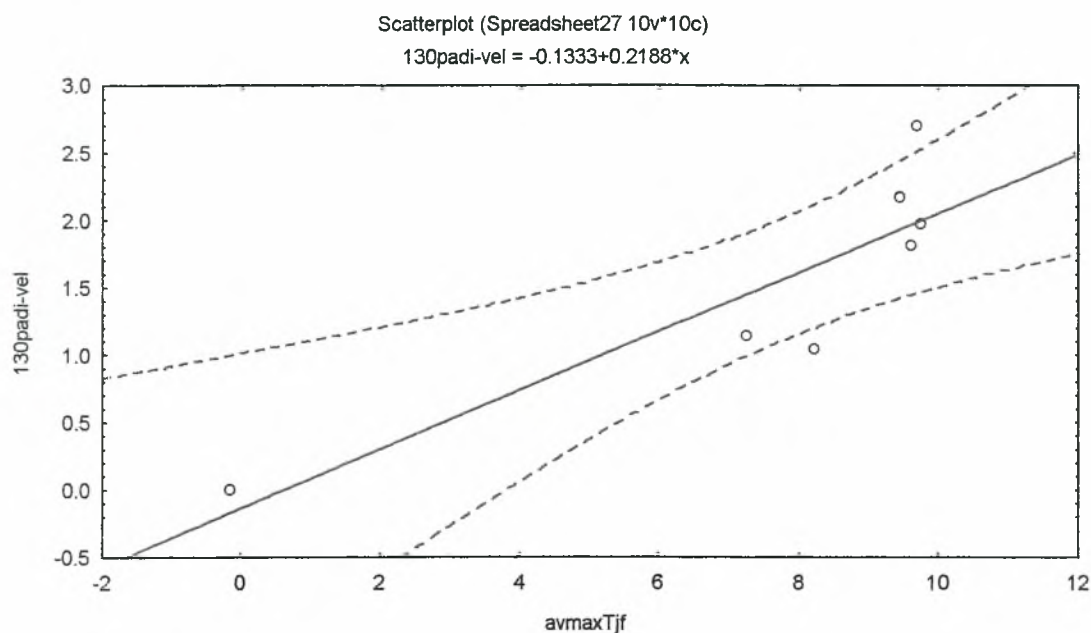

Διάγραμμα 28: Παλινδρόμηση συλληφθέντος πληθυσμού έως τις 10 Μαΐου με τη βροχόπτωση Ιανουαρίου για τη *R. maidis* στο Βελεστίνο.

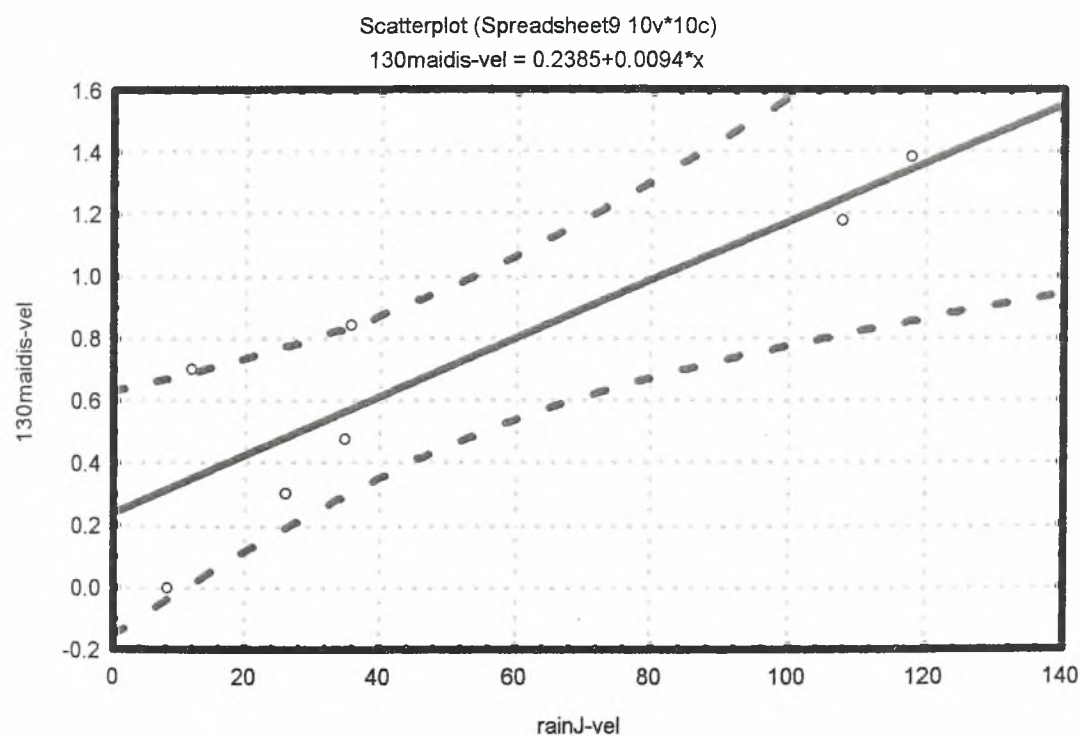

Διάγραμμα 29: Παλινδρόμηση συλληφθέντος πληθυσμού έως τις 10 Μαΐου με την ελάχιστη θερμοκρασία Δεκ-Ιαν-Φεβ, για τη *R. maidis* στη Θεσσαλονίκη.

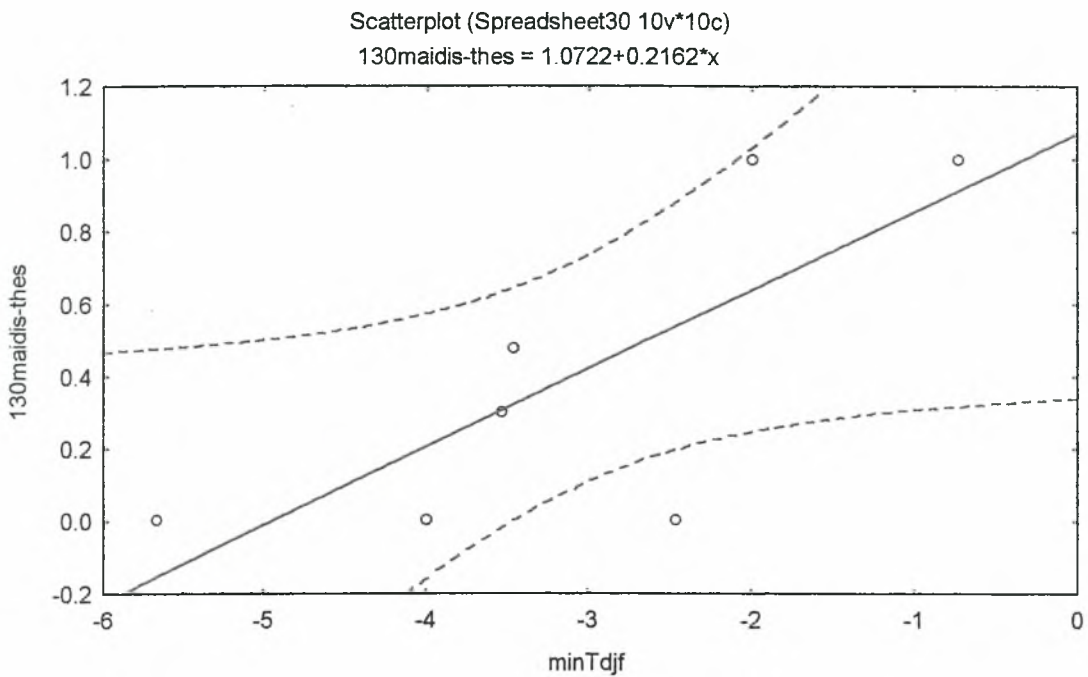

Διάγραμμα 30: Παλινδρόμηση συλληφθέντος πληθυσμού έως τις 10 Μαΐου με τη μέγιστη θερμοκρασία Δεκ-Ιαν-Φεβ, για τη *M. persicae* στο Βελεστίνο.

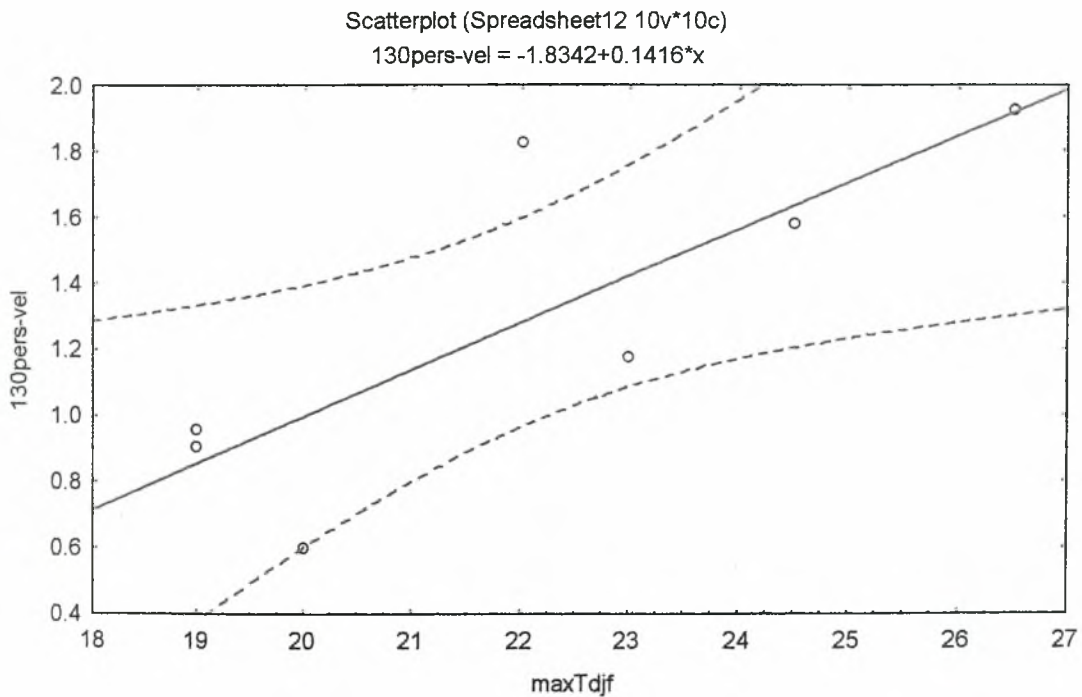

Διάγραμμα 31: Παλινδρόμηση πληθυσμού συλληφθέντων έως τις 10 Μαΐου με την ελάχιστη θερμοκρασία Δεκ-Ιαν-Φεβ για τη *M. persicae* στη Θεσσαλονίκη.

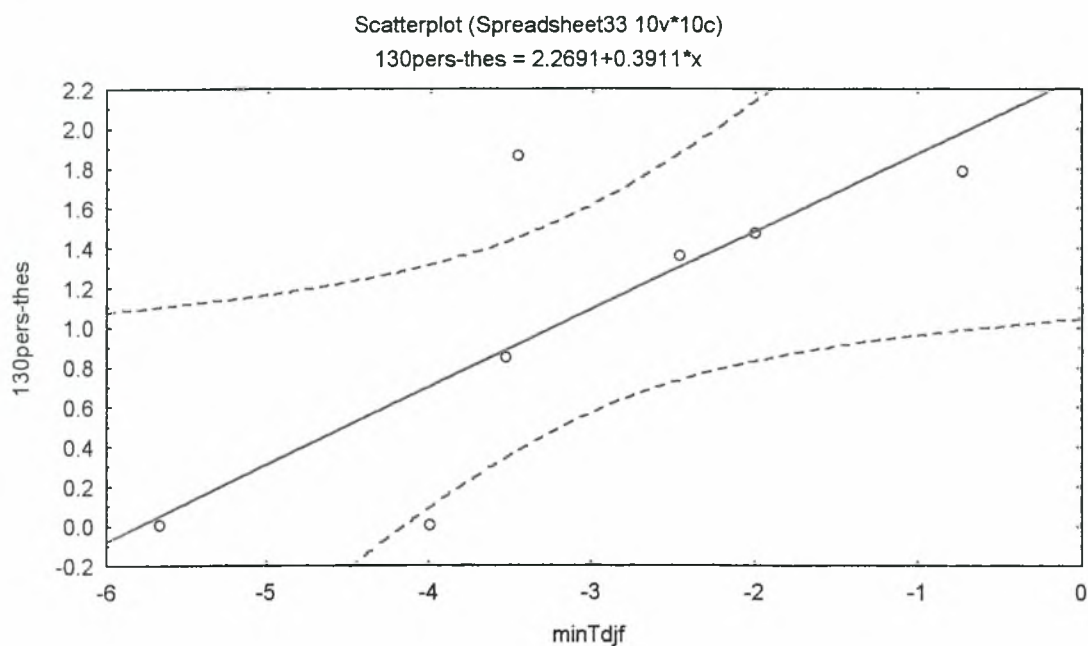

Διάγραμμα 32: Παλινδρόμηση συλληφθέντος πληθυσμού έως τις 10 Μαΐου με την ελάχιστη θερμοκρασία Δεκ-Ιαν-Φεβ, για τη *S. avenae* στην Κοπαΐδα.

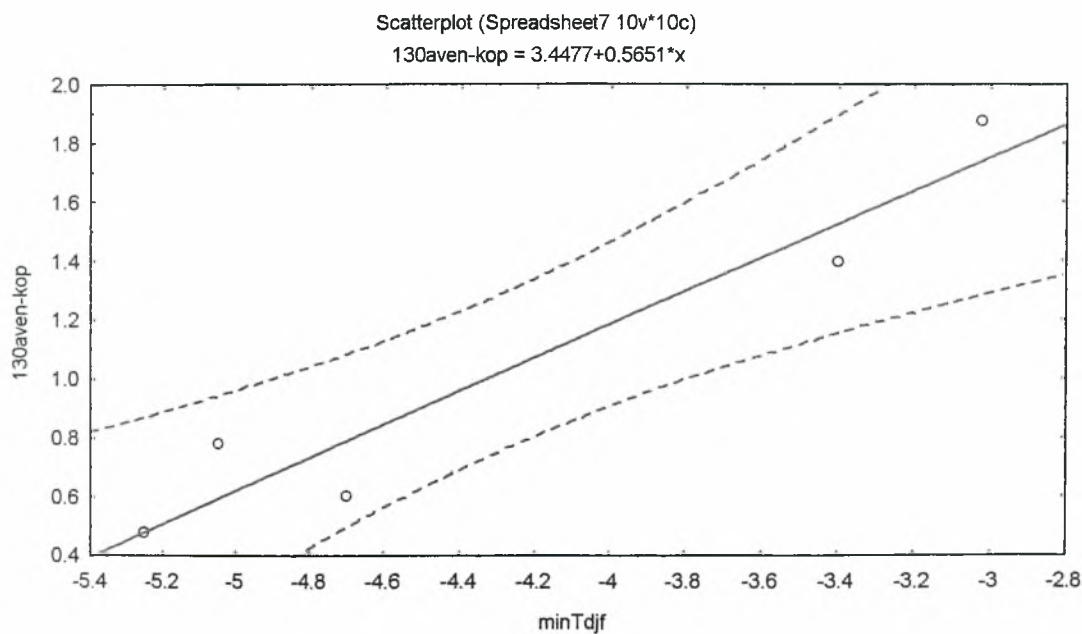

Διάγραμμα 33: Παλινδρόμηση συλληφθέντος πληθυσμού έως τις 10 Μαΐου με τη μέγιστη θερμοκρασία Δεκ-Ιαν-Φεβ για την *A. fabae* στο Βελεστίνο.

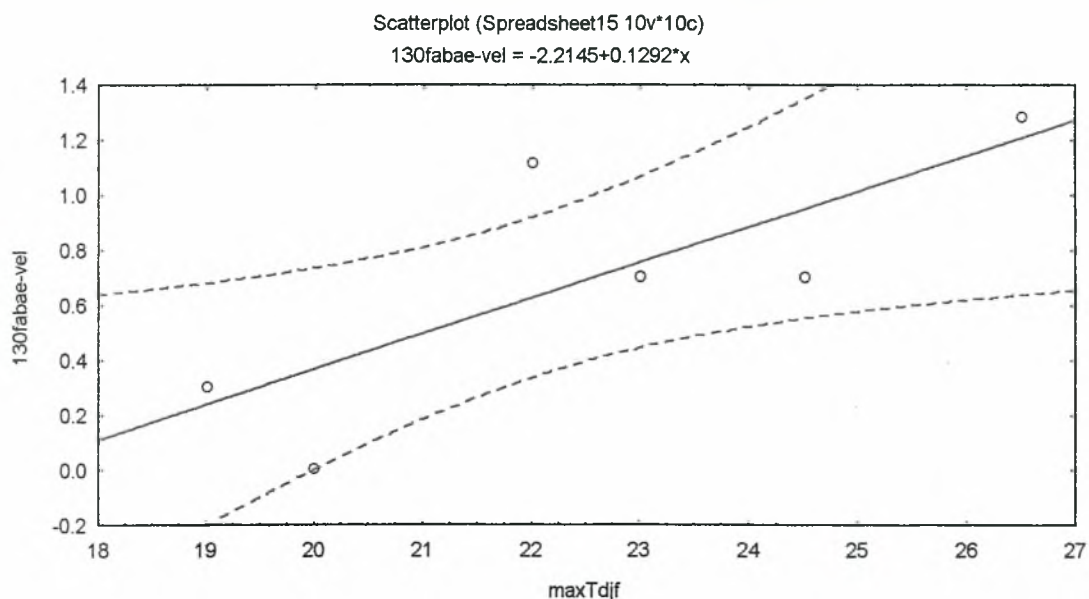

Διάγραμμα 34: Παλινδρόμηση συλληφθέντος πληθυσμού έως τις 10 Μαΐου με τη μέση μέγιστη θερμοκρασία Δεκ-Ιαν-Φεβ για την *A. fabae* στη Θεσσαλονίκη.

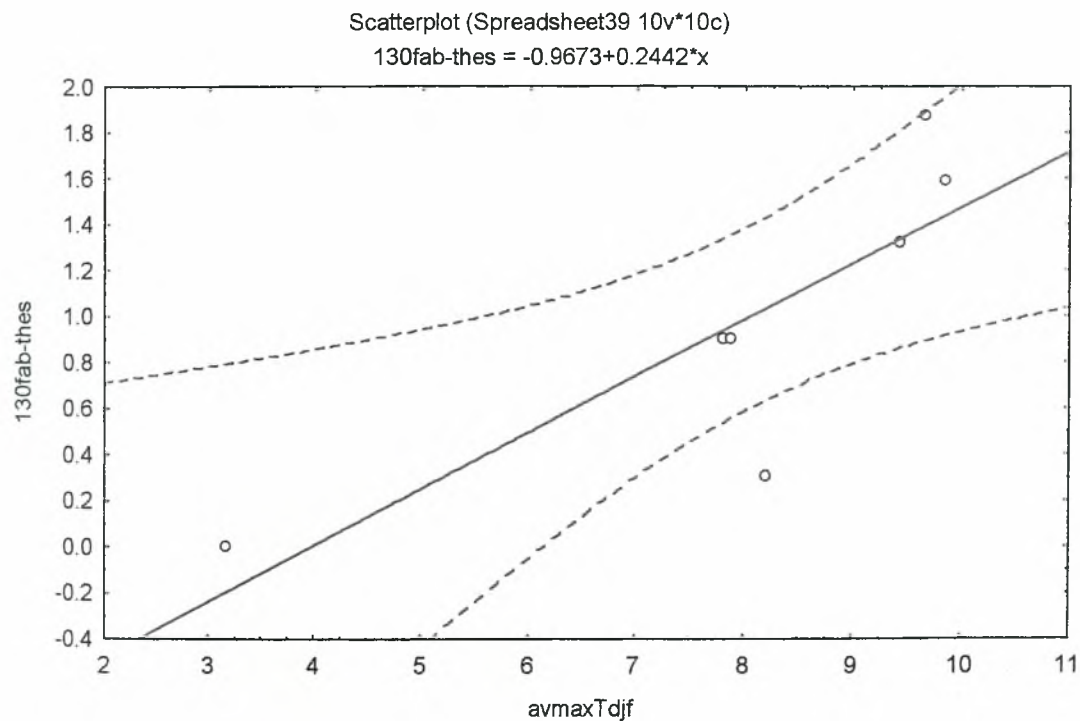

Διάγραμμα 35: Παλινδρόμηση συλληφθέντος πληθυσμού έως τις 10 Μαΐου με τη βροχόπτωση Ιανουαρίου για τη *S. graminum* στο Βελεστίνο.

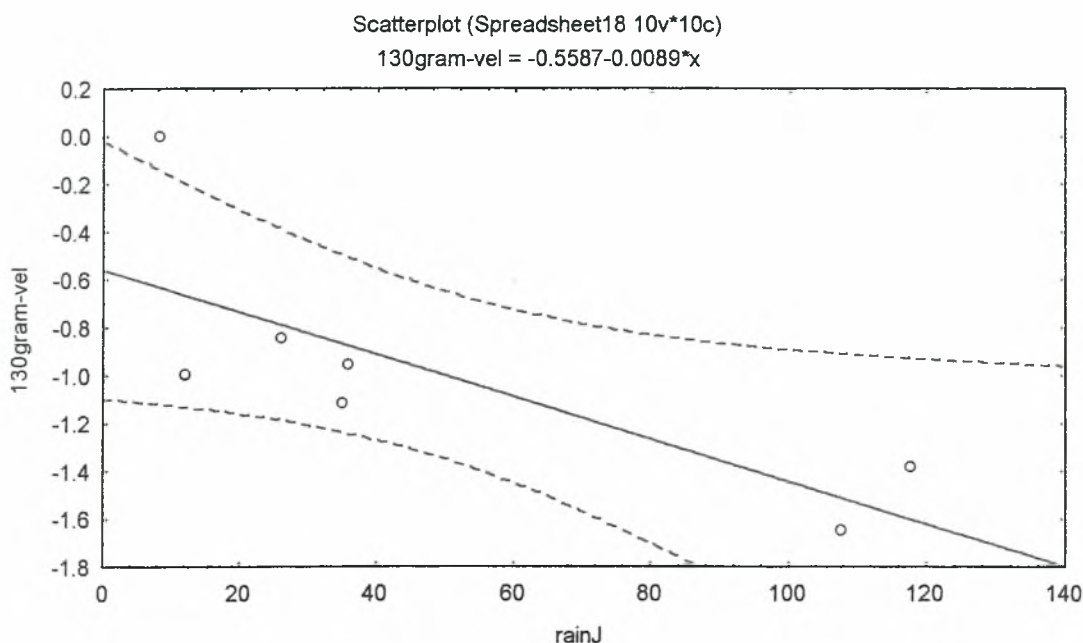

Διάγραμμα 36: Παλινδρόμηση συλληφθέντος πληθυσμού έως τις 10 Μαΐου με τη μέση μέγιστη θερμοκρασία Ιανουαρίου για η *S. graminum* στη Κωπαΐδα.

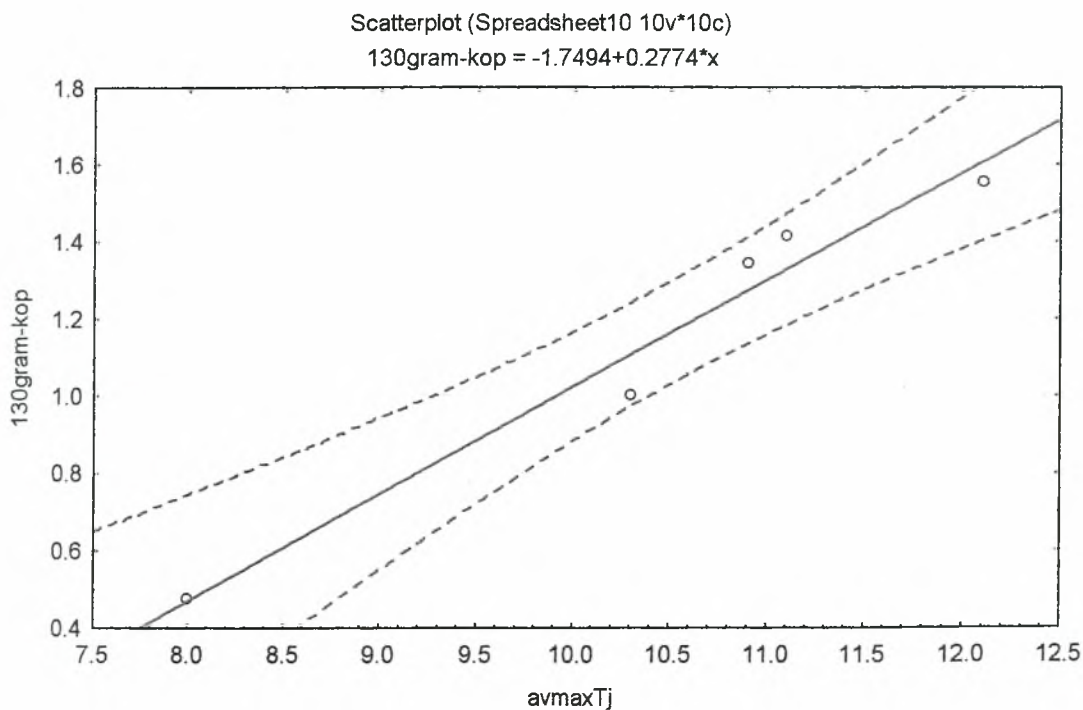

Διάγραμμα 37: Παλινδρόμηση συλληφθέντος πληθυσμού έως τις 20 Μαΐου με τη μέγιστη θερμοκρασία Δεκ-Ιαν-Φεβ για την *A. gossypii* στο Βελεστίνο.

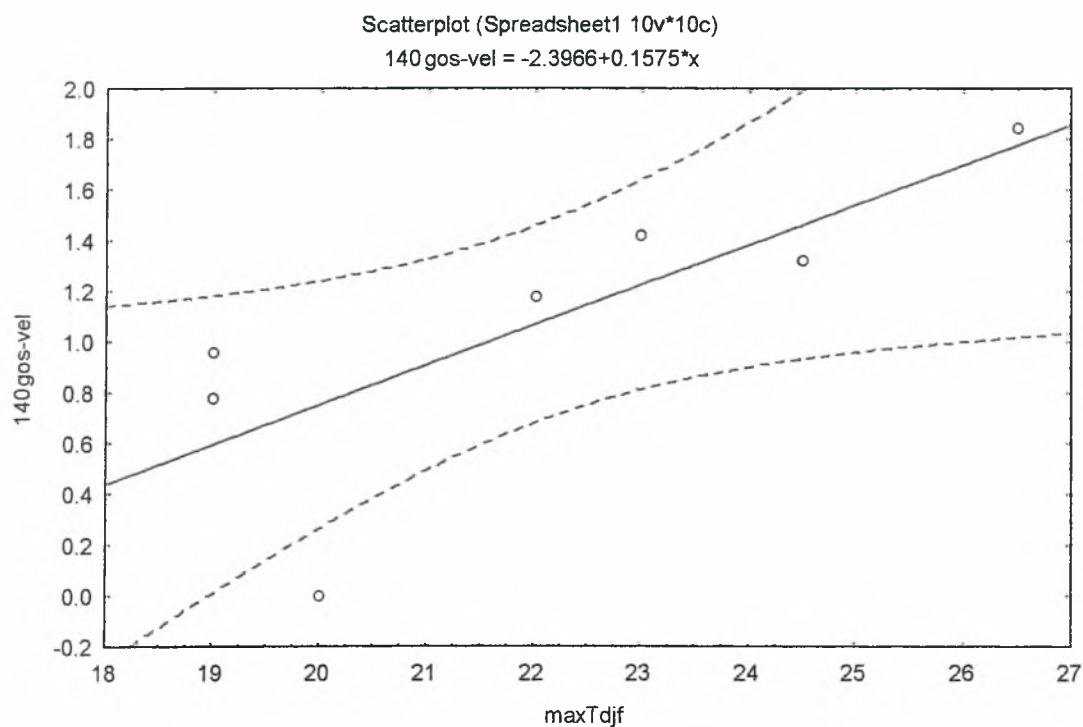

Διάγραμμα 38: Παλινδρόμηση πληθυσμού συλληφθέντος με τη μέση ελάχιστη θερμοκρασία Δεκεμβρίου για την *A. gossypii* στην Κωπαΐδα.

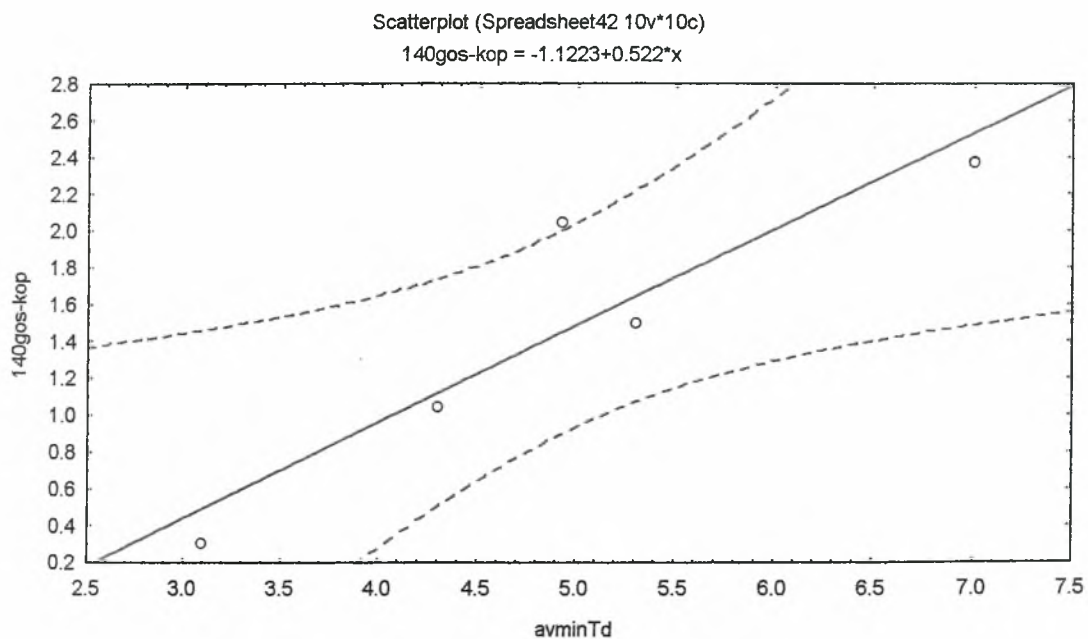

Διάγραμμα 39: Παλινδρόμηση συλληφθέντος πληθυσμού έως τις 20 Μαΐου και μέγιστης θερμοκρασίας Δεκ-Ιαν-Φεβ. για τη *R. padi* στο Βελεστίνο.

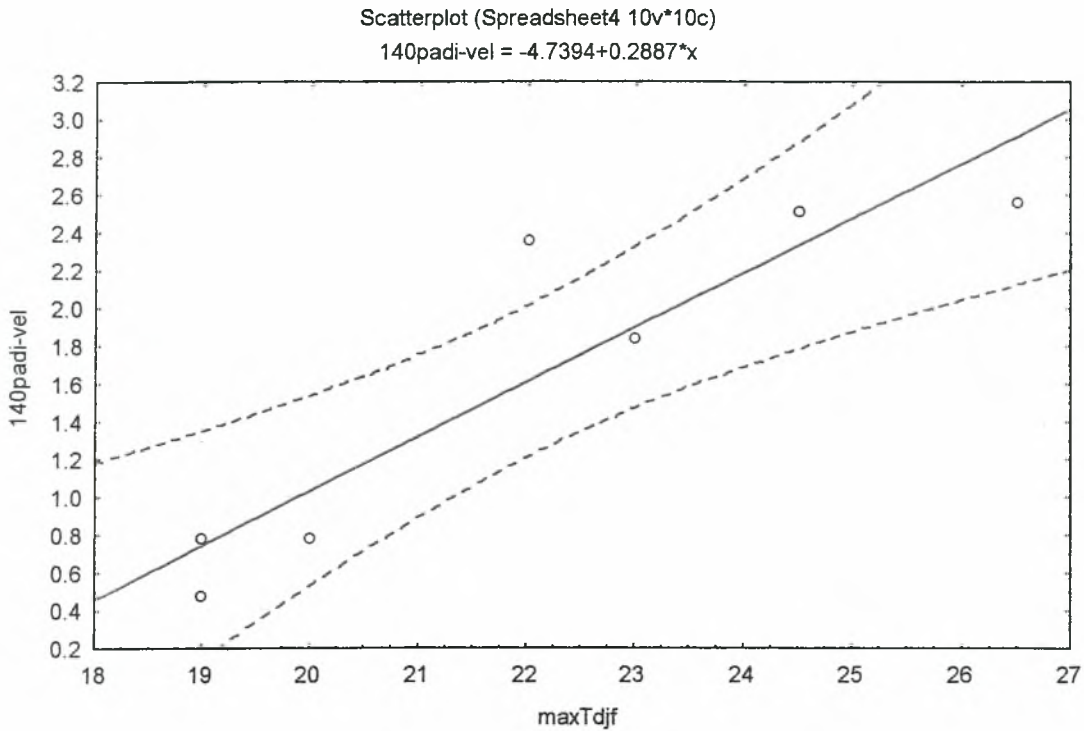

Διάγραμμα 40: Παλινδρόμηση συλληφθέντος πληθυσμού έως τις 20 Μαΐου με την ελάχιστη θερμοκρασία Δεκεμβρίου για τη *R. maidis* στη Θεσσαλονίκη.

***Rhopalosiphum maidis* (Θεσσαλονίκη)**

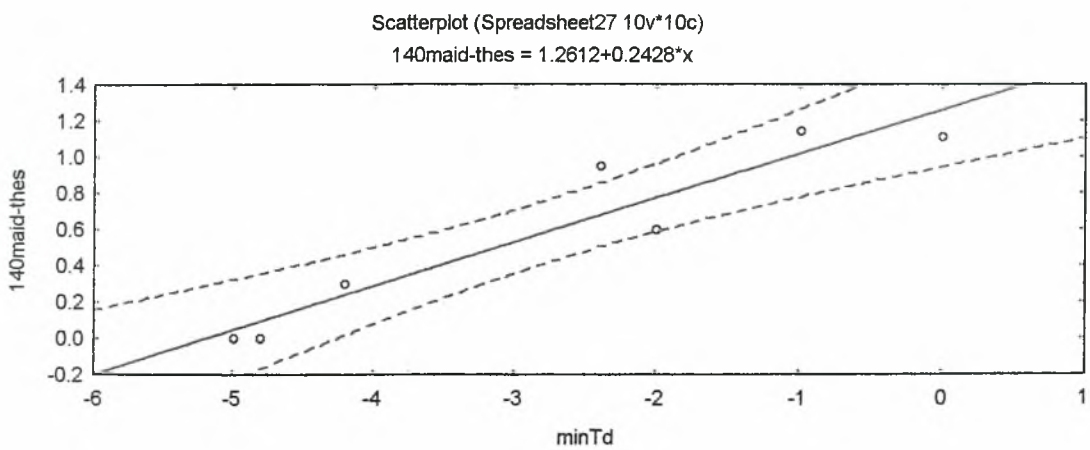

Διάγραμμα 41: Παλινδρόμηση συλληφθέντος πληθυσμού έως τις 20 Μαΐου και μέσης θερμοκρασίας Δεκεμβρίου για τη *M. persicae* στο Βελεστίνο.

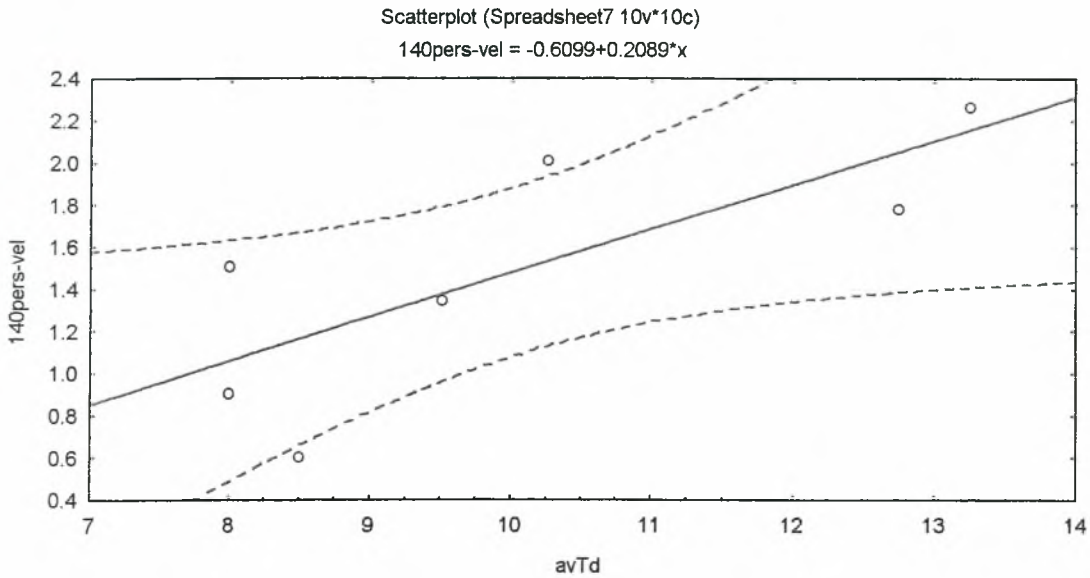

Διάγραμμα 42: Παλινδρόμηση συλληφθέντος πληθυσμού έως τις 20 Μαΐου με την ελάχιστη θερμοκρασία Δεκεμβρίου για τη *M. persicae* στη Θεσσαλονίκη.

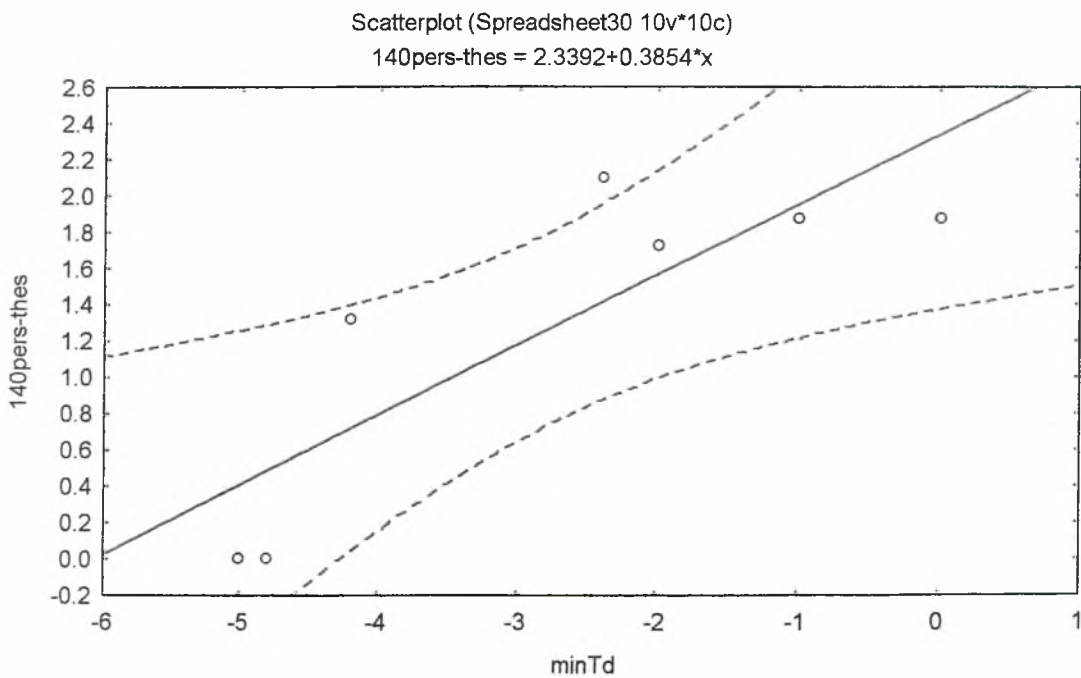

Διάγραμμα 43: Παλινδρόμηση συλληφθέντος πληθυσμού έως τις 20 Μαΐου και ελάχιστης θερμοκρασίας Μαρτίου για τη *M. persicae* στην Κωπαΐδα.

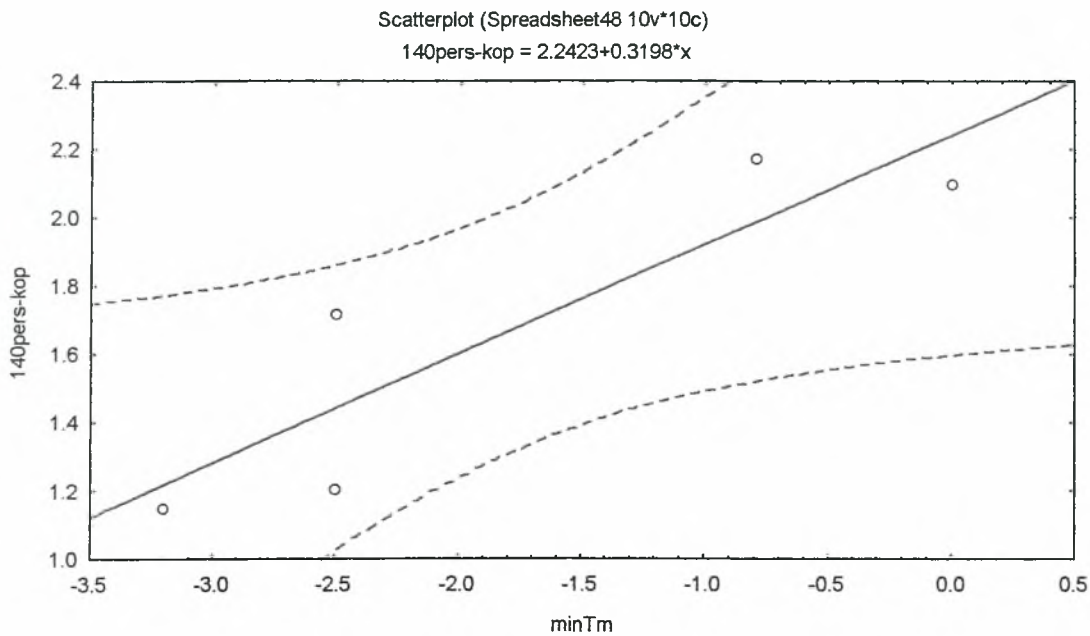

Διάγραμμα 44: Παλινδρόμηση συλληφθέντος πληθυσμού έως τις 20 Μαΐου και μέγιστης θερμοκρασίας Δεκ-Ιαν-Φεβ για την *A. fabae* στο Βελεστίνο.

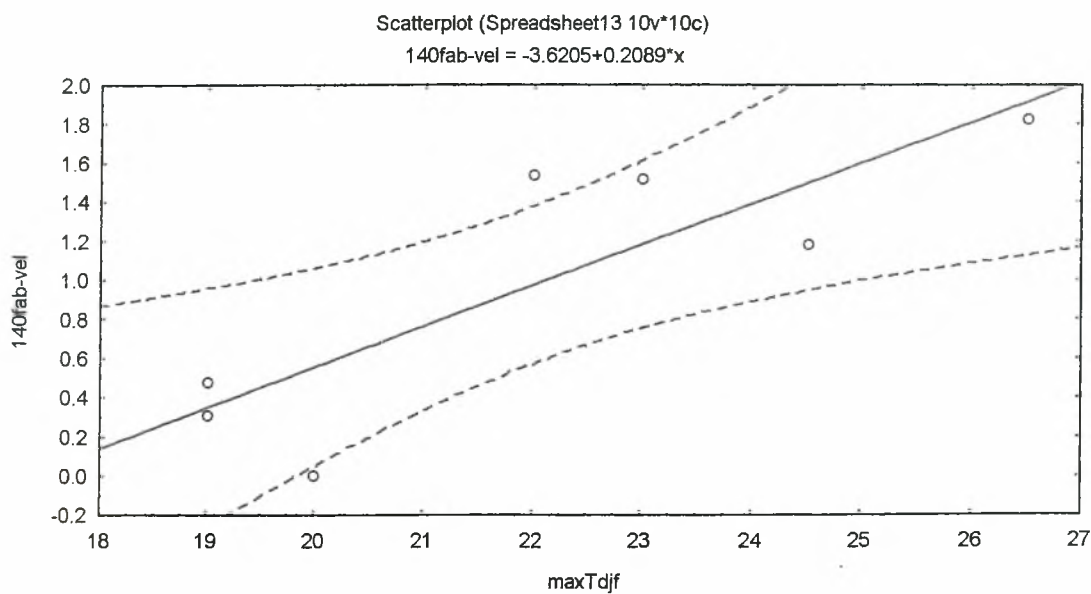

Διάγραμμα 45: Παλινδρόμηση συλληφθέντος πληθυσμού έως τις 20 Μαΐου με μέση μέγιστη θερμοκρασία Φεβρουαρίου για την *A. fabae* στη Θεσσαλονίκη.

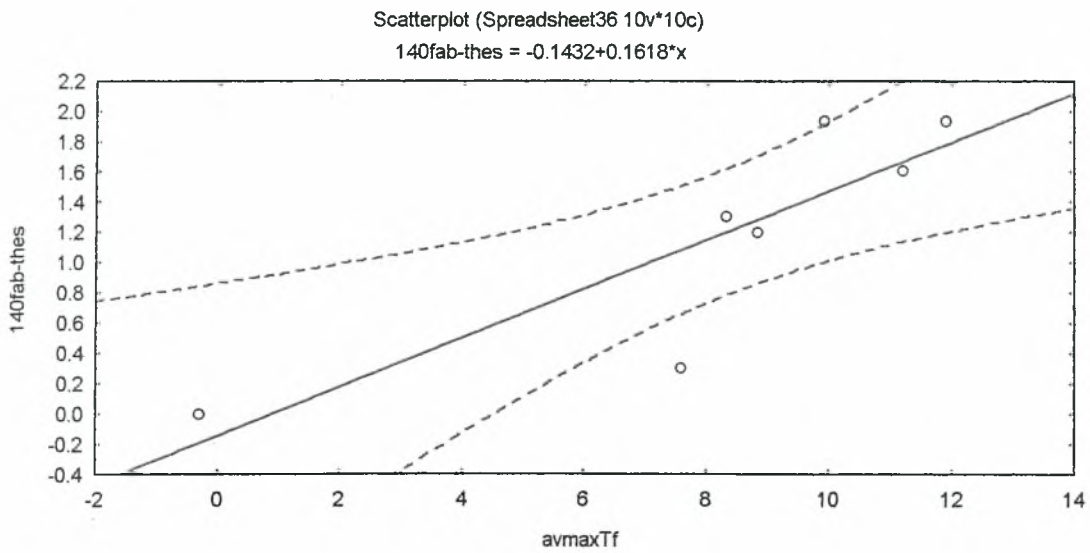

Διάγραμμα 46: Παλινδρόμηση συλληφθέντος πληθυσμού έως τις 20 Μαΐου με την ελάχιστη θερμοκρασία Μαρτίου για την *A. fabae* στην Κωπαΐδα.

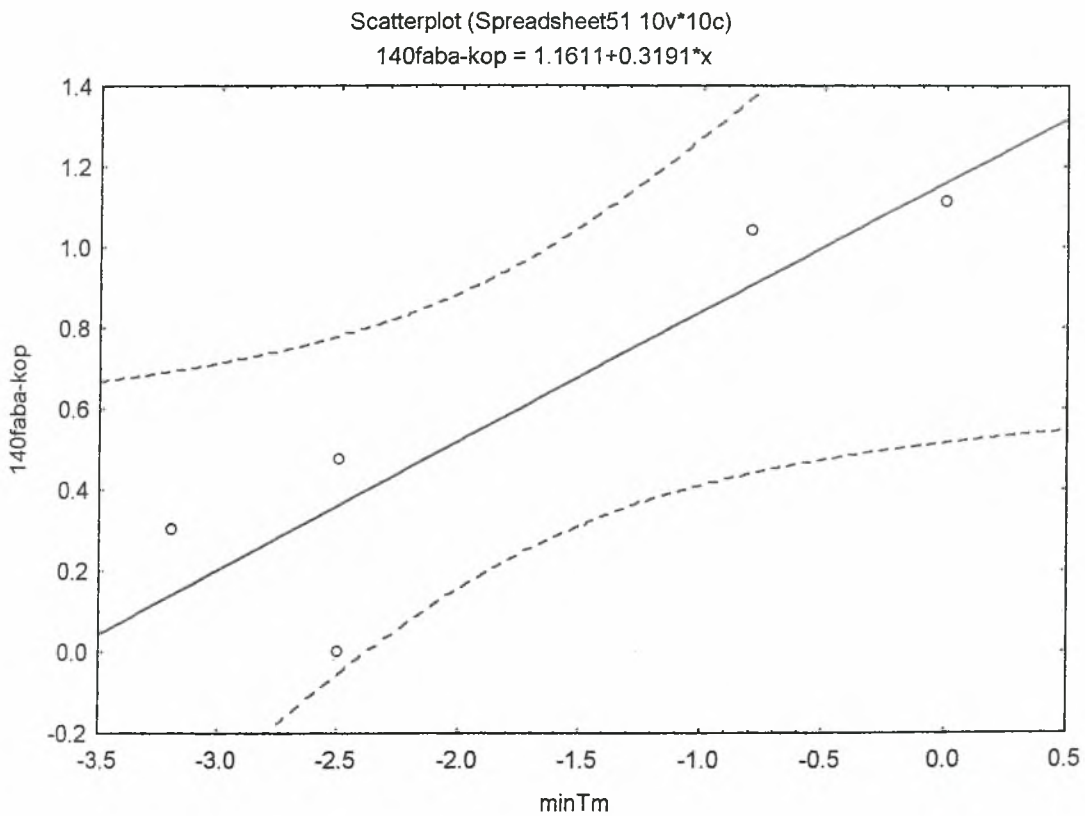

Διάγραμμα 47: Παλινδρόμηση συλληφθέντος πληθυσμού έως τις 20 Μαΐου με τη μέση μέγιστη θερμοκρασία Νοεμβρίου για τη *B. Brassicae* στην Κωπαΐδα.

***Brevicoryne brassicae* (Κωπαΐδα)**

Scatterplot (Spreadsheet54 10v*10c)
 $140bras-kop = -2.3242 + 0.1976 * x$

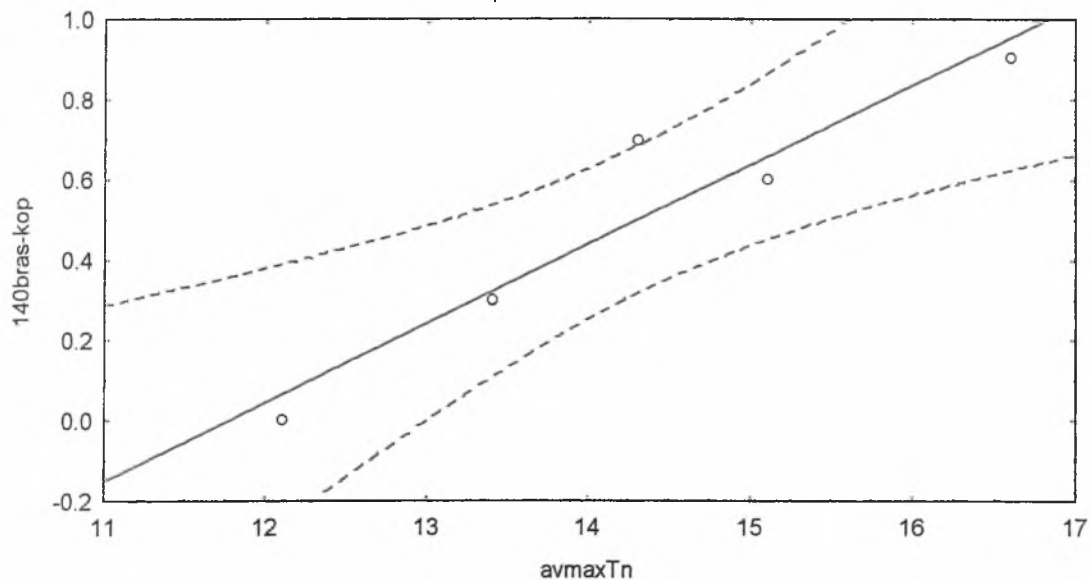

Διάγραμμα 48: Παλινδρόμηση συλληφθέντος πληθυσμού έως τις 30 Μαΐου με τη μέση ελάχιστη θερμοκρασία Δεκεμβρίου για τη *A. gossypii* στην Κωπαΐδα.

Scatterplot (Spreadsheet89 10v*10c)
 $150gos-kop = -0.6509 + 0.4438 * x$

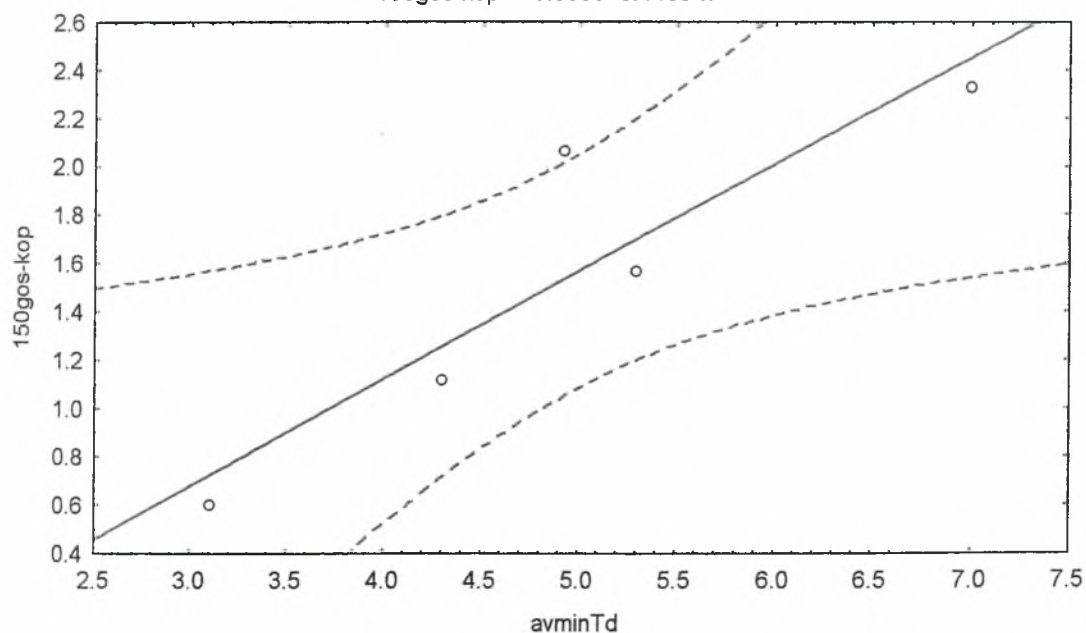

Διάγραμμα 49: Παλινδρόμηση συλληφθέντος πληθυσμού έως τις 30 Μαΐου με τη μέγιστη θερμοκρασία Δεκ-Ιαν-Φεβ για τη *R. padi* στο Βελεστίνο.

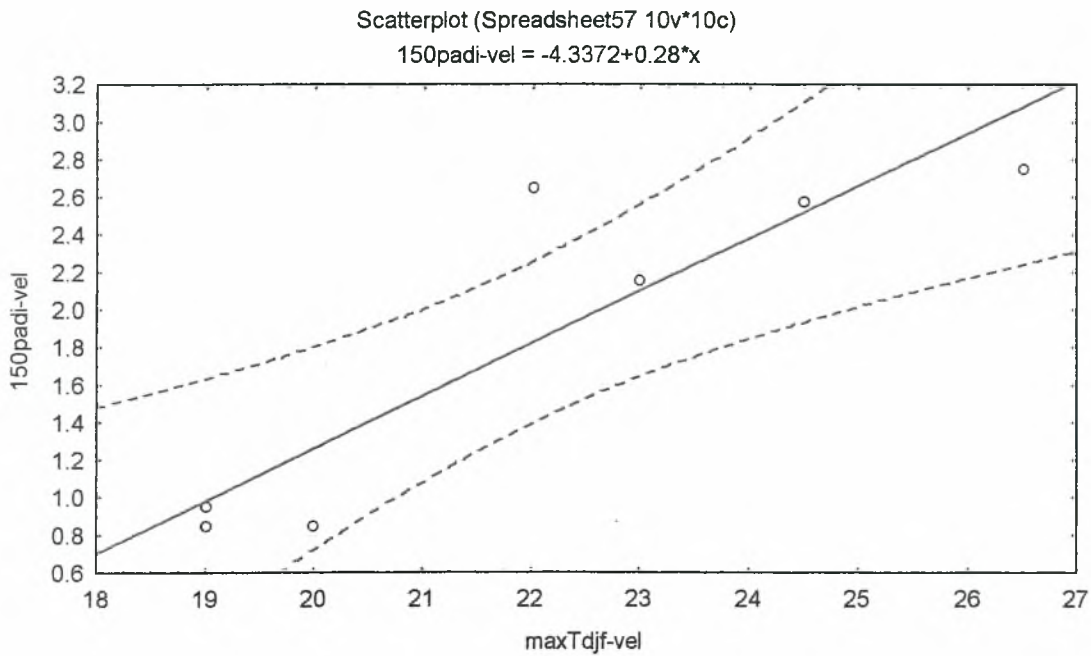

Διάγραμμα 50: Παλινδρόμηση συλληφθέντος πληθυσμού έως τις 30 Μαΐου με τη μέγιστη θερμοκρασία Ιανουαρίου για τη *R. padi* στη Θεσσαλονίκη.

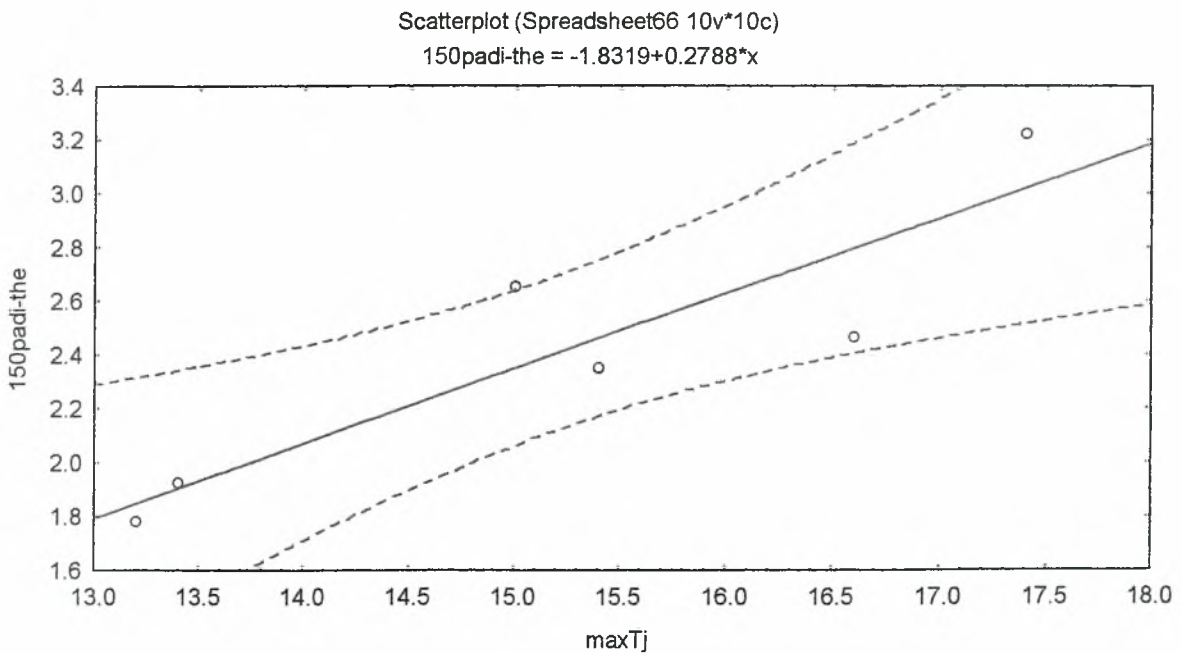

Διάγραμμα 51: Παλινδρόμηση συλληφθέντος πληθυσμού έως τις 30 Μαΐου με τη μέση θερμοκρασία Ιανουαρίου-Φεβρουαρίου για τη *R. maidis* στη Θεσσαλονίκη.

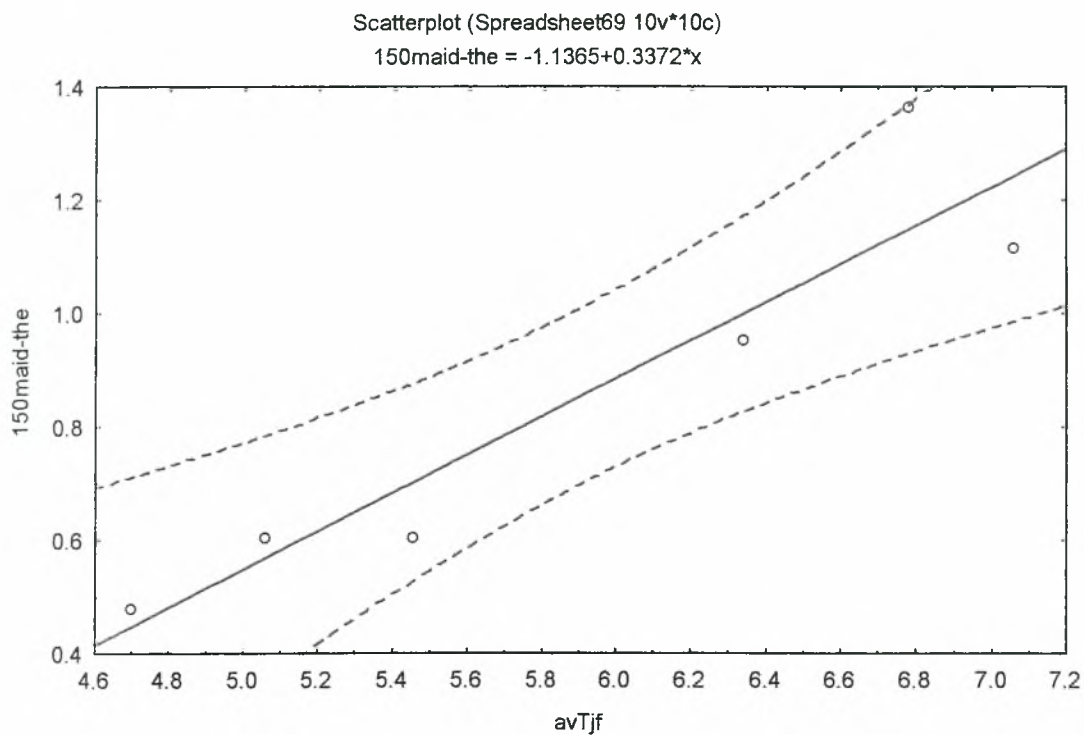

Διάγραμμα 52: Παλινδρόμηση συλληφθέντος πληθυσμού έως τις 30 Μαΐου με τη βροχόπτωση Νοεμβρίου για τη *M. persicae* στη Θεσσαλονίκη.

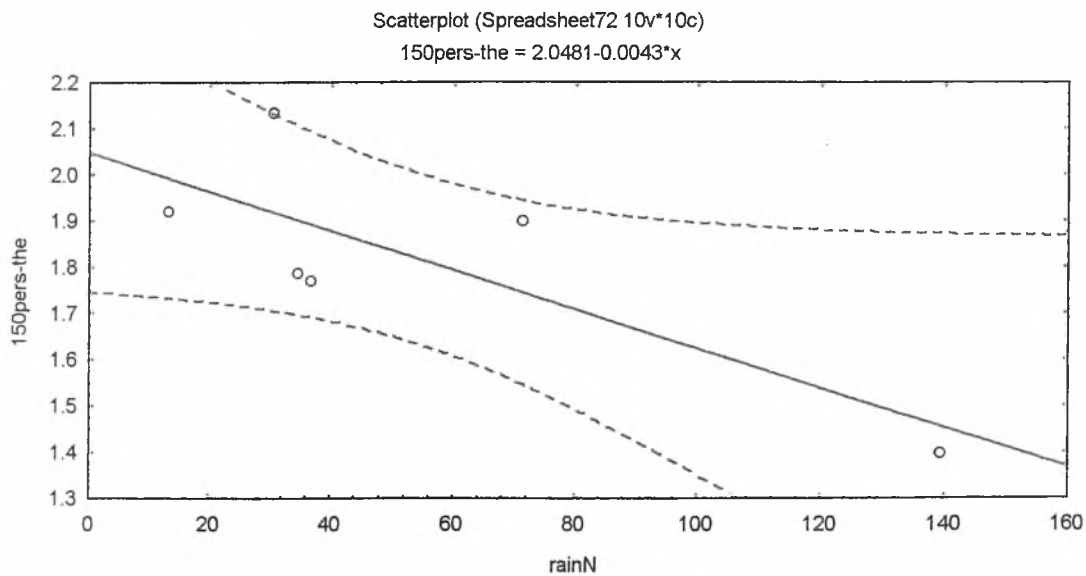

Διάγραμμα 53: Παλινδρόμηση συλληφθέντος πληθυσμού έως τις 30 Μαΐου με τη μέγιστη θερμοκρασία Δεκ-Ιαν-Φεβ. για την *A.fabae* στο Βελεστίνο.

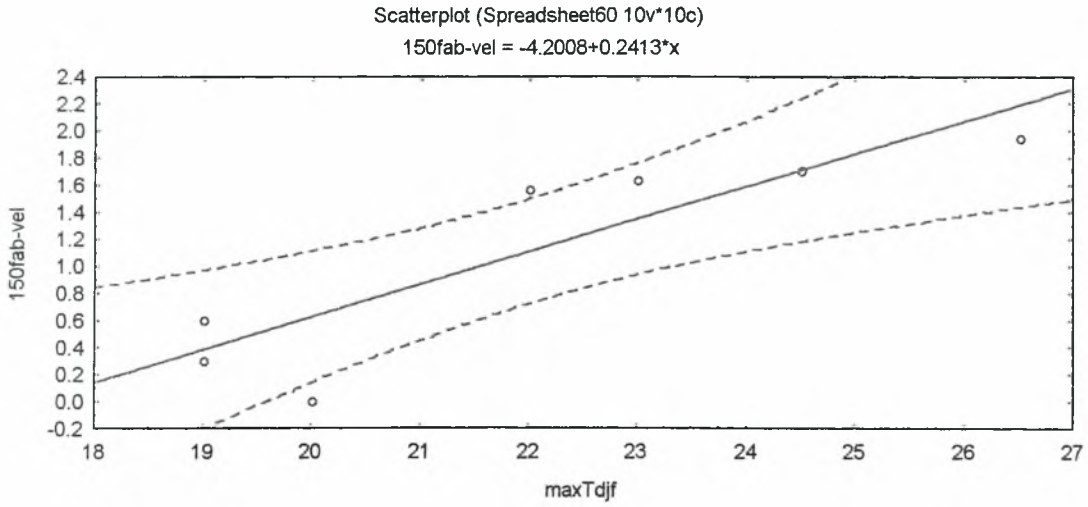

Διάγραμμα 54: Παλινδρόμηση συλληφθέντος πληθυσμού έως τις 30 Μαΐου με τη μέγιστη θερμοκρασία Ιανουαρίου-Φεβρουαρίου για την *A. fabae* στη Θεσσαλονίκη.

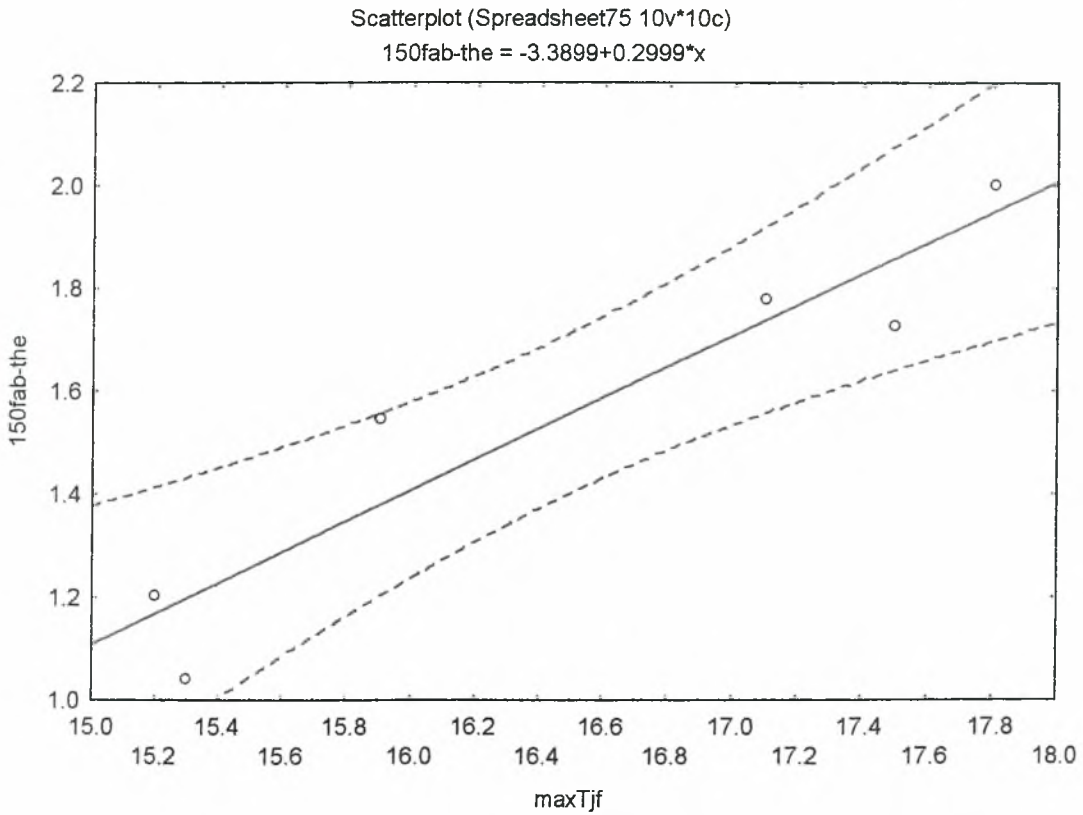

Διάγραμμα 46: Παλινδρόμηση συλληφθέντος πληθυσμού έως τις 30 Μαΐου με τη μέση θερμοκρασία Νοεμβρίου για τη *S. graminum* στη Θεσσαλονίκη.

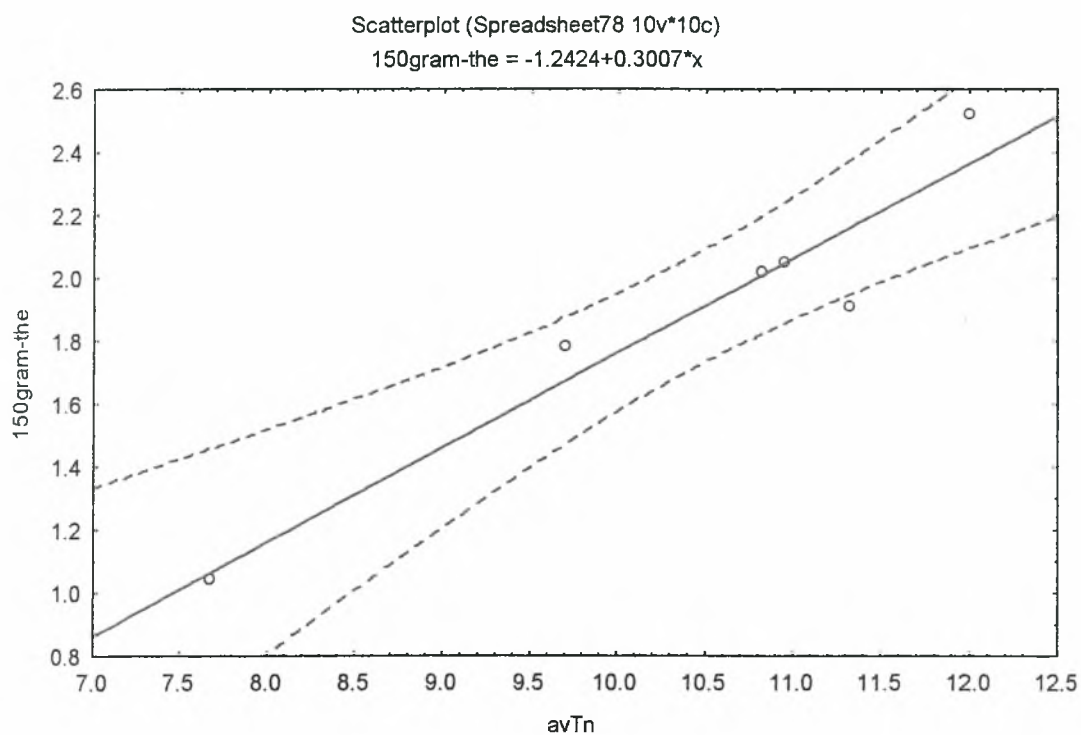

Διάγραμμα 56: Παλινδρόμηση συλληφθέντος πληθυσμού έως τις 30 Μαΐου με τη μέγιστη θερμοκρασία Δεκ-Ιαν-Φεβ. για τη *M. dirhodum* στη Θεσσαλονίκη.

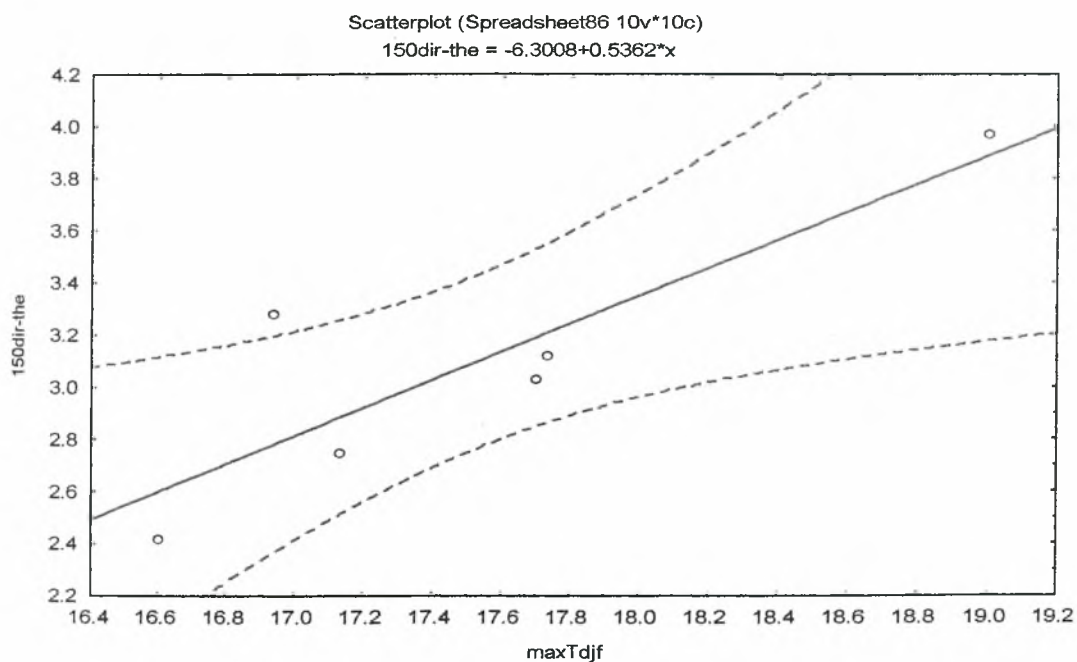

Διάγραμμα 57: Παλινδρόμηση συλληφθέντος πληθυσμού έως τις 30 Μαΐου με την ελάχιστη θερμοκρασία Δεκεμβρίου για τη *M. dirhodum* στην Κωπαΐδα.

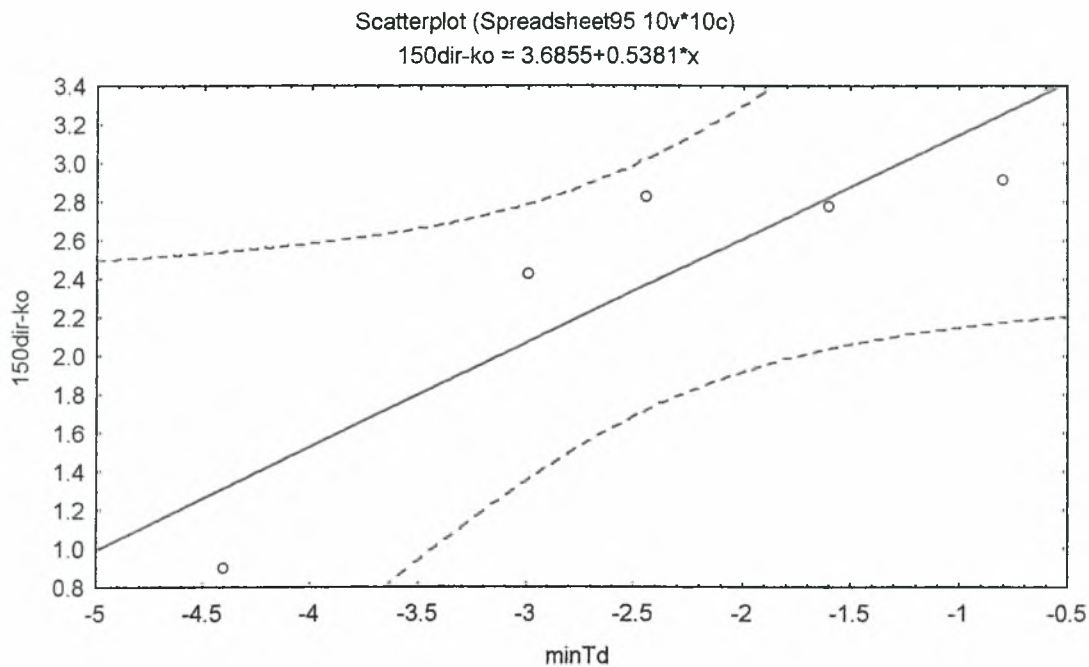

Διάγραμμα 58: Παλινδρόμηση ημερομηνίας μεγίστου συλλήψεων με τη μέγιστη θερμοκρασία Ιανουαρίου για την *A. gossypii* στη Θεσσαλονίκη.

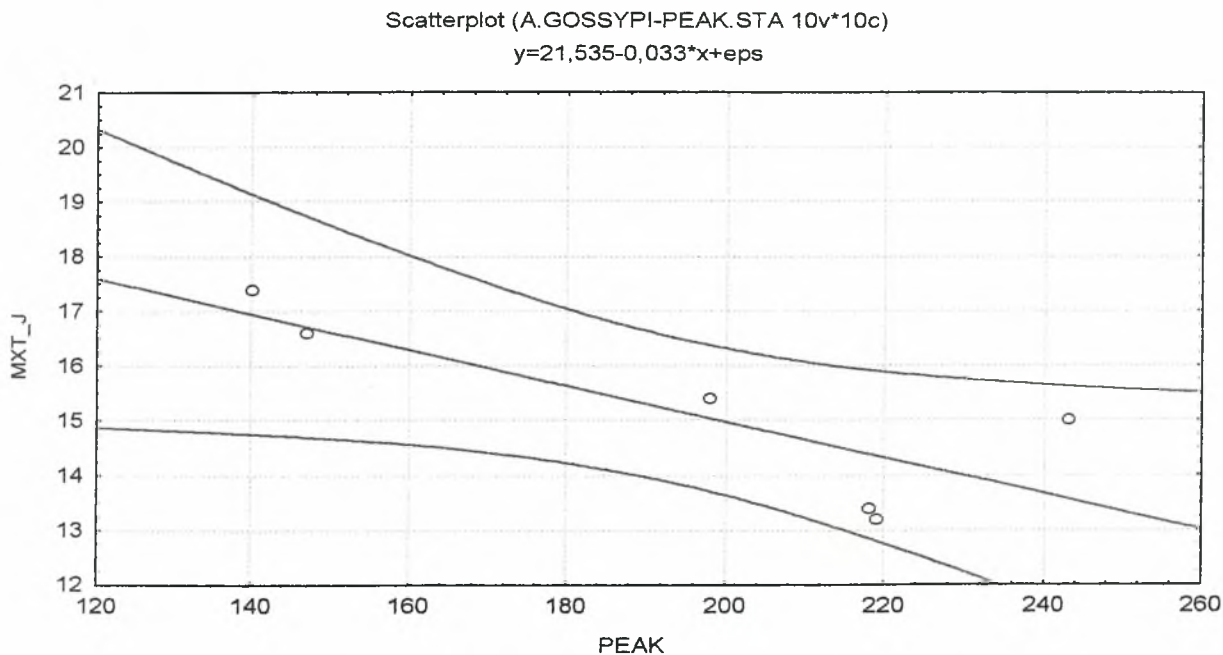

Διάγραμμα 59: Παλινδρόμηση ημερομηνίας μεγίστου συλλήψεων με τη μέση ελάχιστη θερμοκρασία Ιανουαρίου για την *A. gossypii* στην Κωπαΐδα.

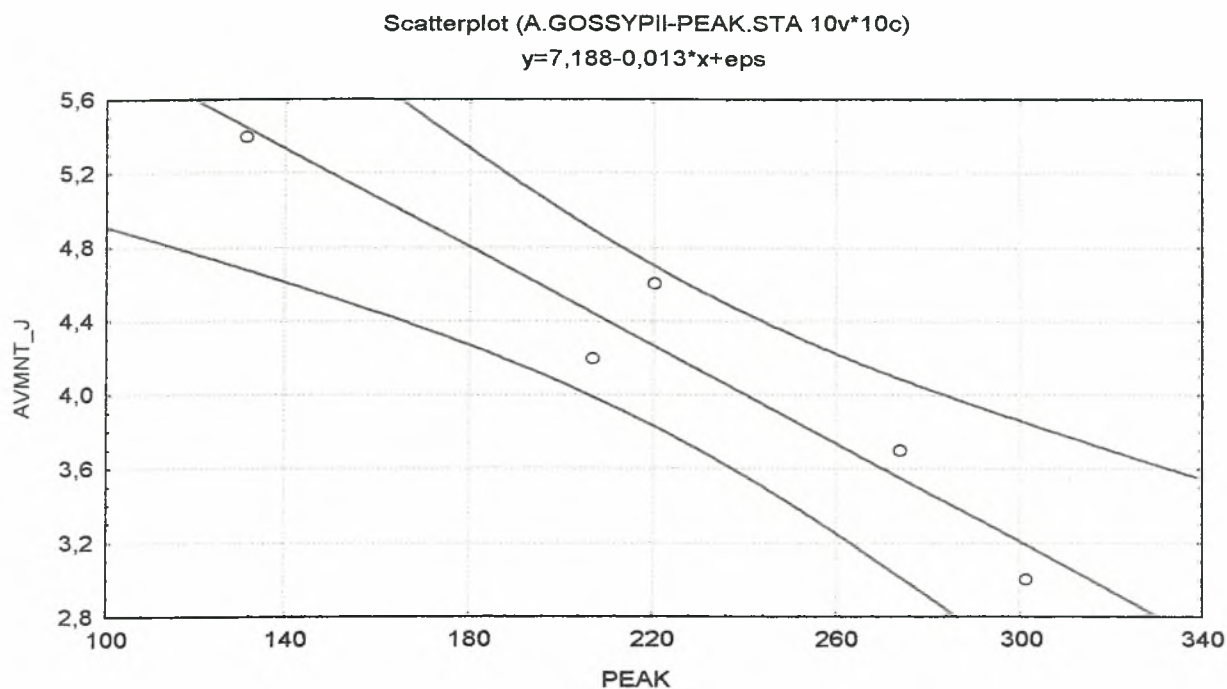

Διάγραμμα 60: Παλινδρόμηση ημερομηνίας μεγίστου συλλήψεων με τη βροχόπτωση Δεκεμβρίου για τη *R. padi* στη Θεσσαλονίκη.

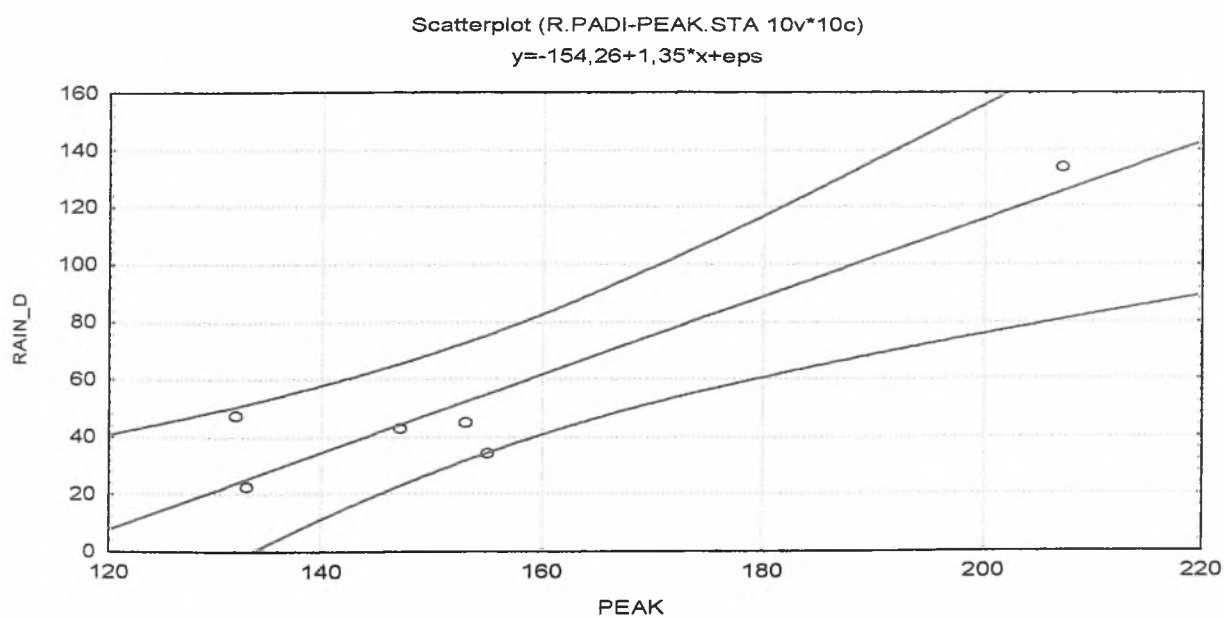

Διάγραμμα 61: Παλινδρόμηση μεγίστου συλλήψεων με τη μέση ελάχιστη θερμοκρασία Δεκεμβρίου για τη *R. padi* στην Κωπαΐδα.

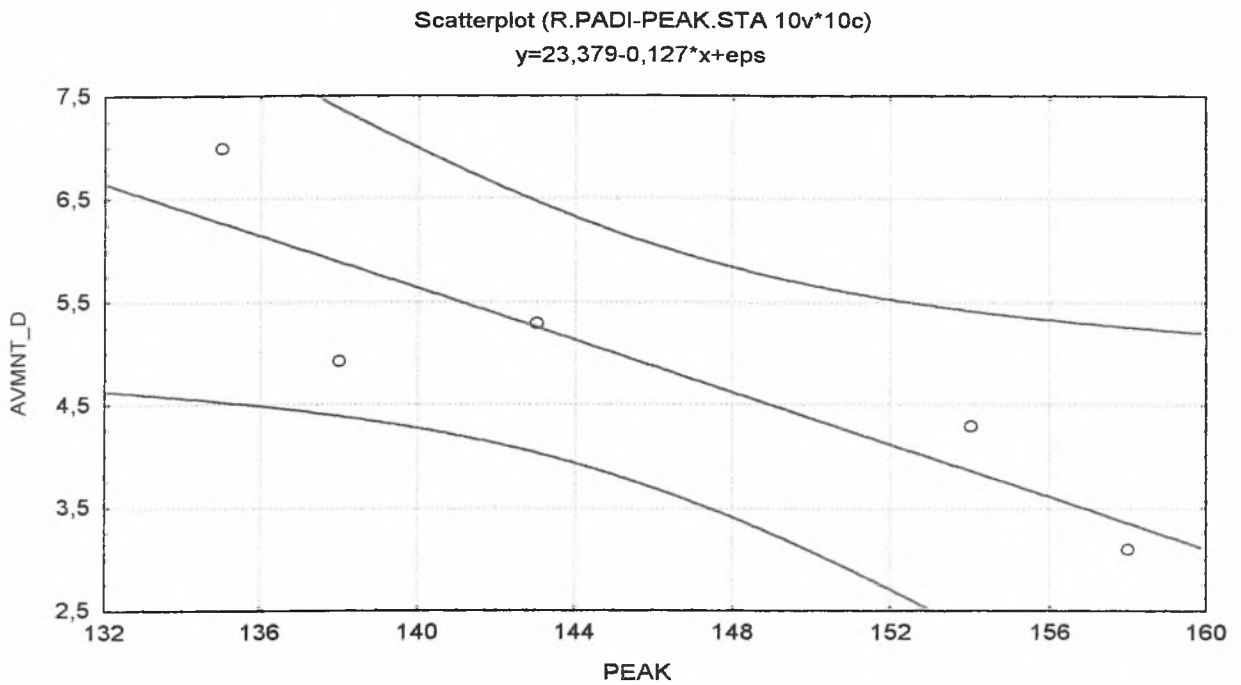

Διάγραμμα 62: Παλινδρόμηση ημερομηνίας μεγίστου συλλήψεων με τη μέση θερμοκρασία Νοεμβρίου για τη *M. persicae* στο Βελεστίνο.

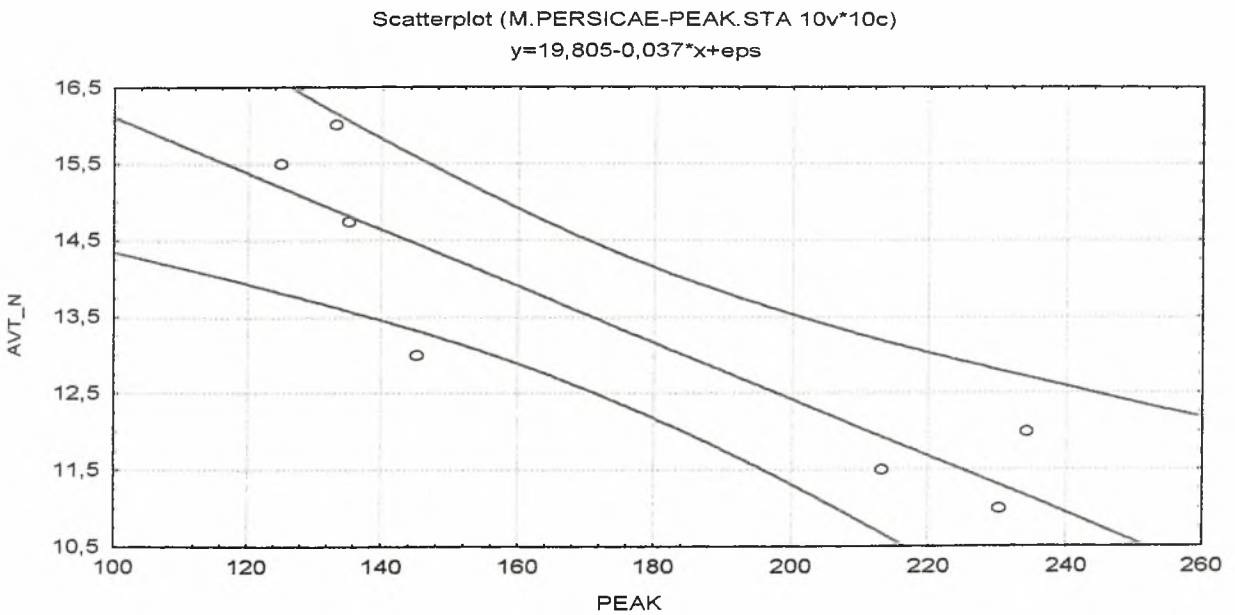

Διάγραμμα 63: Παλινδρόμηση ημερομηνίας μεγίστου πληθυσμού με κλιματολογικές μεταβλητές για τη *M. persicae* στη Θεσσαλονίκη.

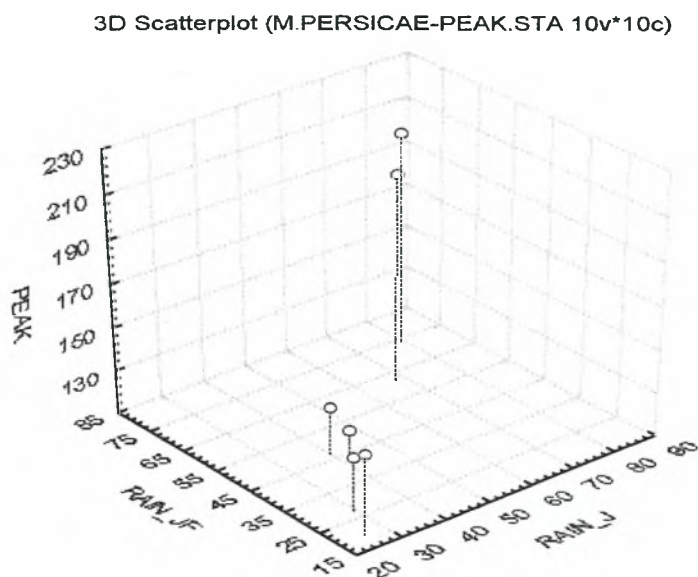

Διάγραμμα 64: Παλινδρόμηση μεγίστου συλλήψεων με την ελάχιστη θερμοκρασία Δεκ-Ιαν-Φεβ για τη *M. persicae* στην Κωπαΐδα.

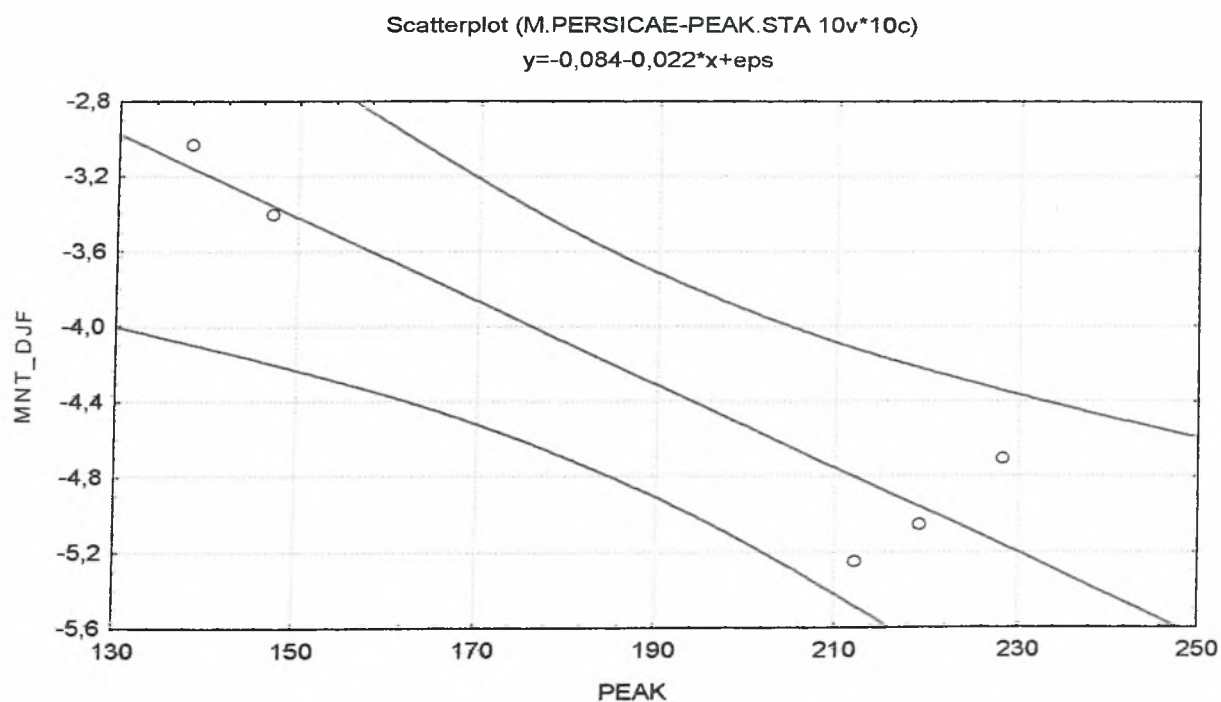

Διάγραμμα 65: Παλινδρόμηση ημερομηνίας μεγίστου συλλήψεων με τη μέση μέγιστη θερμοκρασία Μαρτίου για την *A. fabae* στη Θεσσαλονίκη.

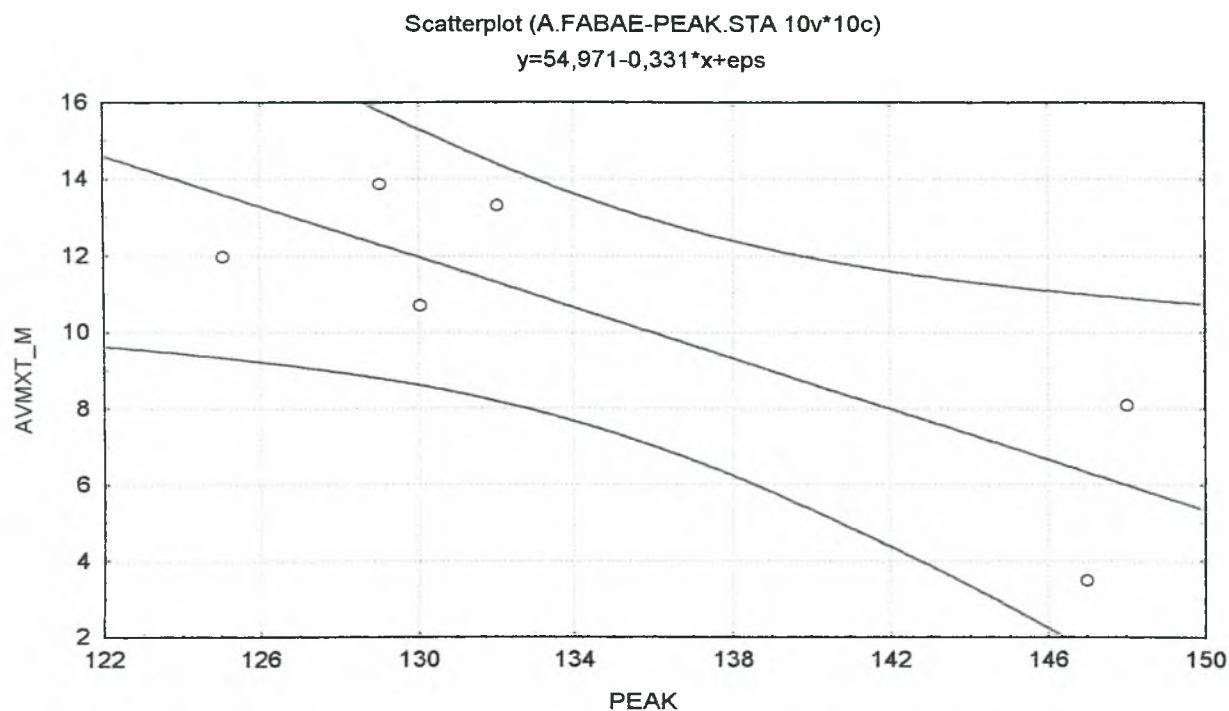

Διάγραμμα 66: Παλινδρόμηση μεγίστου συλλήψεων με τη βροχοπτώση Δεκεμβρίου για την *A. fabae* στην Κωπαΐδα.

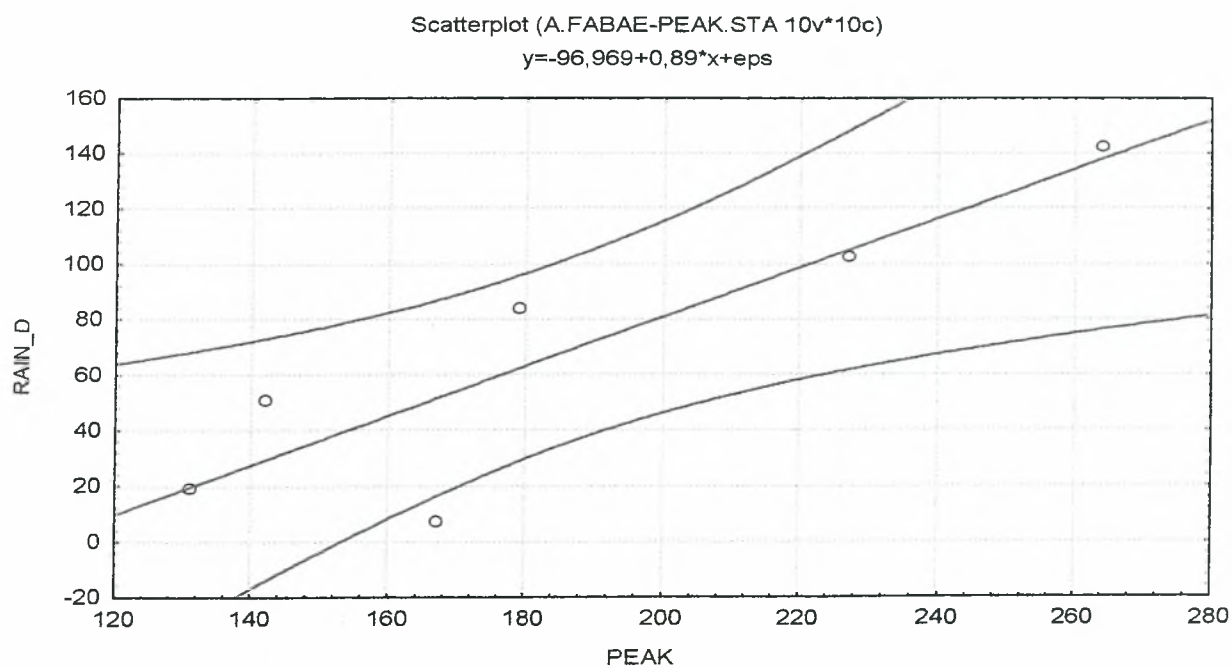

Διάγραμμα 67: Παλινδρόμηση μεγίστου συλλήψεων με τη βροχόπτωση Δεκεμβρίου για τη *S. graminum* στη Θεσσαλονίκη.

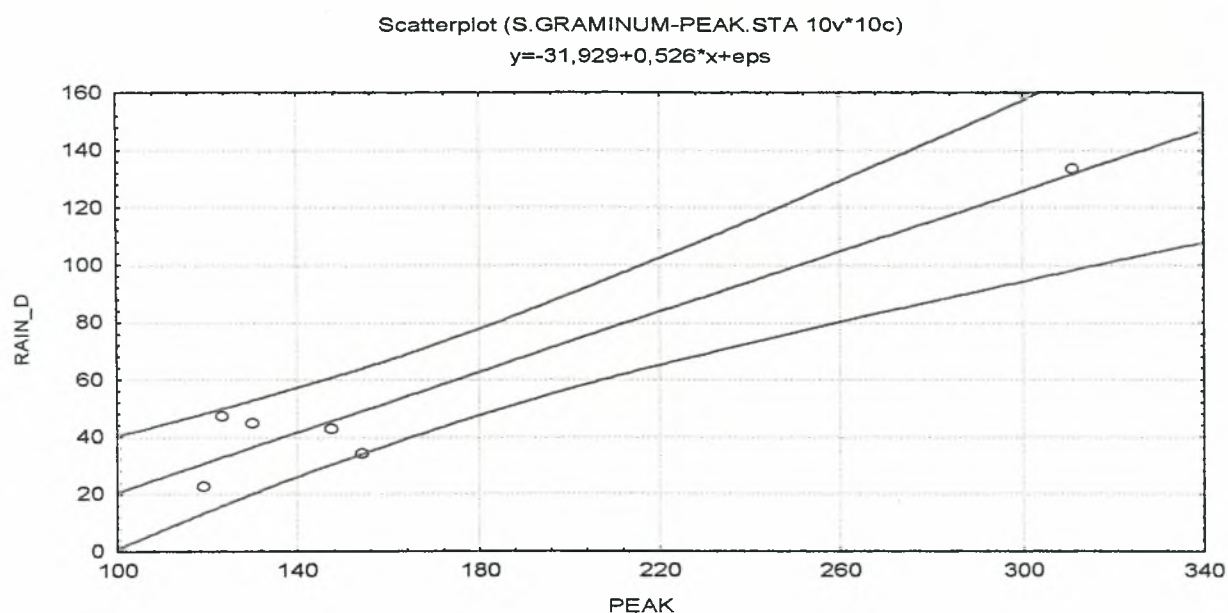

Διάγραμμα 68: Παλινδρόμηση μεγίστου συλλήψεων με τη μέση θερμοκρασία Ιανουαρίου για τη *M. dirhodum* στη Θεσσαλονίκη.

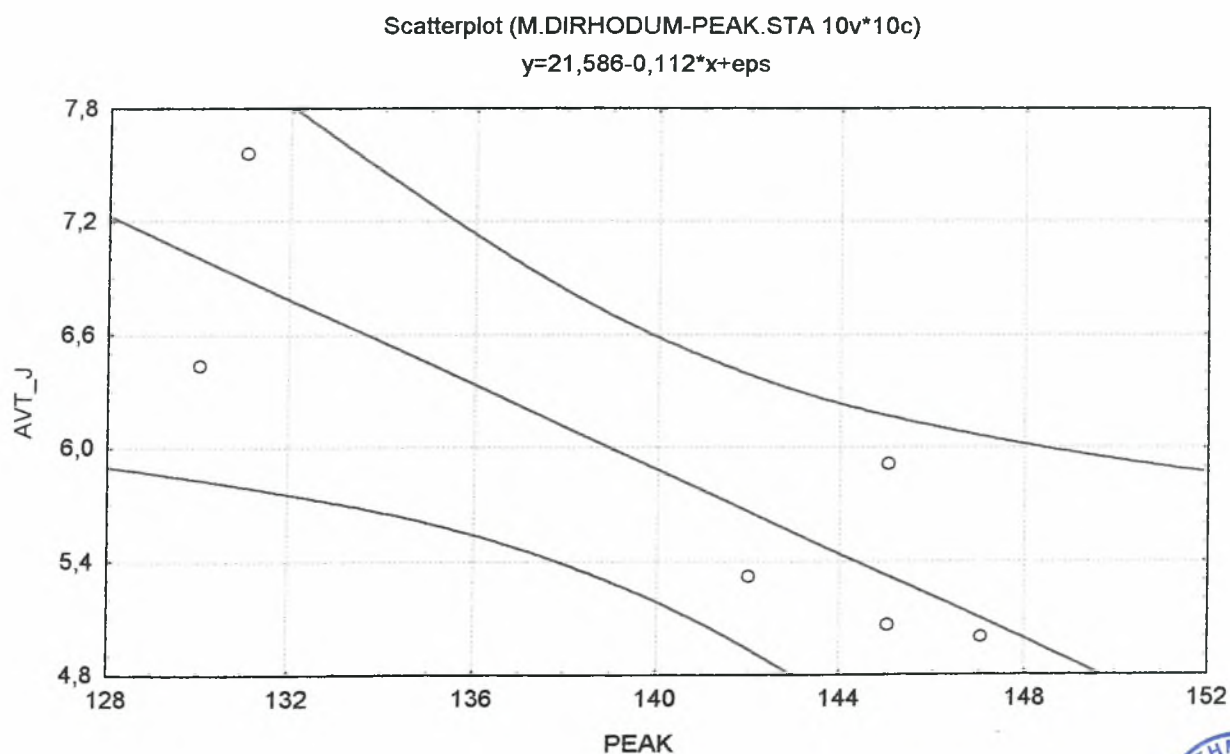

LIBRARY

ΠΑΝΕΠΙΣΤΗΜΙΟ
ΘΕΣΣΑΛΙΑΣ



004000091189